



# PREFEITURA MUNICIPAL DE SIQUEIRA CAMPOS PARANÁ

Etiqueta

Folha 01

## PREFEITURA MUNICIPAL DE SIQUEIRA CAMPOS ESTADO DO PARANÁ PROCESSO Nº 089 PREGÃO PRESENCIAL Nº 58/2016 VOLUME III

DATA DA ABERTURA: 25 de novembro de 2016.

OBJETO: Aquisição de equipamentos/material permanente referente a proposta nº 09353.968000/1140-04, oriunda do Ministério da Saúde, destinados ao Departamento de Saúde com especificações mais detalhadas no anexo I.

### RECURSOS:

(169) 06.01.10.301.0075.1.329.4.4.90.52.00.00.00 – Equipamentos e material permanente – 1495 – Atenção básica.

(507) 06.01.10.301.0075.1.329.4.4.90.52.00.00.00 – Equipamentos e material permanente – 3495 – Atenção básica.

Critério menor preço por item

			16		
			17		
			18		
			19		
01			20		



ESTADO DO PARANÁ  
PREFEITURA MUNICIPAL SIQUEIRA CAMPOS  
Relatório de Comprovante de Abertura de Processos

Página 1 / 1

Data: 25/11/2016



Filtros aplicados ao relatório

Número do processo: 1362.0001517/2016

Número do processo: 1362.0001517/2016

Número único: 90L.5Q2.082.49

Solicitação: 2 - LICITAÇÕES

Beneficiário:

CPF do beneficiário:

Requerente: 13391 - DUOMED PROD. MEDICOS HOSP. LTDA

CNPJ do requerente: 82.387.226/0001-51

Endereço:

Complemento:

Bairro:

Loteamento:

Condomínio:

Município:

Telefone:

Celular:

Fax:

E-mail:

Local da protocolização: 001.000.000 - Prefeitura Municipal de Siqueira Campos

Protocolado por: ANGELICA OLIVEIRA SILVA RODRIGUES

Situação: Não analisado

Procedência: Interna

Prioridade: Normal

Protocolado em: 25/11/2016 09:23

Previsto para: 25/11/2016 09:23

Concluído em:

Súmula: ENVELOPE A - PROPOSTA DE PREÇO

Observação: PREGÃO PRESENCIAL 58/2016

  
ANGELICA OLIVEIRA SILVA RODRIGUES  
(Protocolado por)

DUOMED PROD. MEDICOS HOSP. LTDA  
(Requerente)

Hora: 09:2

**ESTADO DO PARANA**  
**PREFEITURA MUNICIPAL SIQUEIRA CAMPOS**

CNPJ: 76.919.083/0001-89      Telefone:  
Rua Marechal Deodoro, 1837  
C.E.P.: 84940-000      - Siqueira Campos

**PREGÃO PRESENCIAL**

Nº.: 58/2016 - PR

Processo Administrativo: 96/2016  
Processo Licitatório: 89/2016  
Data do Processo: 04/11/2016

182387226/0001-51

I. E. 601.22349/00  
DUOMED - Produtos Médicos  
Hospitalares Ltda. - EPP  
RUA FIRENZE, 254  
MONTECATINI - CEP 86186-130  
CAMBÉ - PR

Fornecedor: **DUOMED PRODUTOS MÉDICOS HOSPITALARES**

Endereço: RUA FIRENZE 254 - Bairro: MONTECATINI

Cidade: CAMBÉ UF: PR CEP: 86186-130

CNPJ: 82.387.226/0001-51      Inscrição Estadual: 6012234900

Telefone: 4331540700

Item	Quantidade	Unid.	Especificação do Material	Preço Máximo	Marca	Descto.	Preço Unitário	Preço Total
1	6,00	UND	AMALGAMADOR ODONTOLÓGICO - Painel digital com teclados tipo membrana externa. Haste batidora com 4600 oscilações por minuto, grande amplitude e movimento helicoidal elíptico em ? oferecendo a homogeneização ideal. Indicado para todos os tipos de materiais odontológicos encapsulados. Garfo universal, permitindo a fixação de todos os modelos de cápsulas de amálgama, inclusive cápsulas com êmbolos (ionômeros de vidro). Sistema de amortecedores que anulam as vibrações transmitidas pela frequência da haste, tornando o equipamento estável e extremamente silencioso. Segurança - Dispositivo de segurança com micro-chave, interrompendo o funcionamento do equipamento caso a tampa seja aberta acidentalmente. Tampa protetora em acrílico de alto impacto transparente. Chave geral luminosa no painel. Temporizador Digital Eletrônico micro-processado com escala de 0 à 60 segundos. Programação de tempo com memória automática ao final de cada operação, garantindo a repetição do tempo solicitado. Apresentar catálogo e autorização de funcionamento da ANVISA(AFE)da licitante.	950,00	KONDENTECH M	0,0000	580,50	3.483,00

CAMBÉ, 24 de Novembro de 2016

VENÍCIOS SOUZA SPOSITO  
REPRESENTANTE LEGAL



**ESTADO DO PARANA**  
**PREFEITURA MUNICIPAL SIQUEIRA CAMPOS**

CNPJ: 76.919.083/0001-89      Telefone:  
 Rua Marechal Deodoro, 1837  
 C.E.P.: 84940-000      - Siqueira Campos

**PREGÃO PRESENCIAL**

Nº.: 58/2016 - PR

Processo Administrativo: 96/2016  
 Processo Licitatório: 89/2016  
 Data do Processo: 04/11/2016

Folha: 2/37

Fornecedor: **DUOMED PRODUTOS MÉDICOS HOSPITALARES**

Endereço: RUA FIRENZE 254 - Bairro: MONTECATINI

Cidade: CAMBÉ UF: PR CEP: 86186-130

CNPJ: 82.387.226/0001-51

Inscrição Estadual: 6012234900

Telefone: 4331540700

Item	Quantidade	Unid.	Especificação do Material	Preço Máximo	Marca	Descto.	Preço Unitário	Preço Total
2	5,00	UND	APARELHO DE RX ODONTOLOGICO 70KV - Braço articulável com movimentação vertical e horizontal, proporciona movimentos suavez e facilidade de posicionamento. Base totalmente construída em ferro fundido, garantindo maior estabilidade no deslocamento do aparelho. Rodas confeccionadas em acrílico de alta resistência, com freio para travamento, garantindo maior funcionalidade. Comando Eletrônico Digital Microprocessado Centesimal. Cabeçote de Raios X com ampola totalmente imersa em óleo isolante especial, fechado à vácuo, proporcionando uma vida mais longa ao aparelho. Cabo espiralado que permite o disparo em até 5mts de distância. Articulações com movimentos de 360°. Pintura com tinta poliuretana POTENCIA DE 70 KV. Tempo de exposição.....0.07 a 3 seg. Intensidade de corrente do Tubo .....8 Ma. Foco .....0.8 x 0.8 mm. Apresentar registro na ANVISA e BPF e catalogo e autorização de funcionamento da ANVISA (AFE) da licitante e carta de autorização do fabricante para comercializar o produto.	6.000,00	PROCION ION 70	0,0000	4.387,50	21.937,50
3	8,00	UND	Articulador odontológico - o Semi-ajustável / Arcon; o Distância intercondilar fixa (110mm); o Guia condilica curva; o Regulagem do ângulo da guia Condilica; o Regulagem do ângulo de Bennet; o Trava Central; o Sistema estabilizador dos movimentos com junção de silicone; o Pino para apoio do Ramo Superior na posição aberta. com Arco Facial Standard compatível com qualquer acessório. Apresentar catalogo e autorização de funcionamento da ANVISA (AFE) da licitante	810,00	DENTFLEX ARTII	0,0000	437,40	3.499,20

CAMBÉ, 24 de Novembro de 2016

VENICIOS SOUZA SPOSITO  
 REPRESENTANTE LEGAL

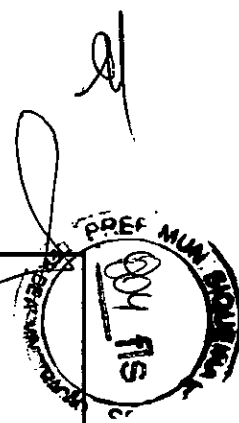

**ESTADO DO PARANA**  
**PREFEITURA MUNICIPAL SIQUEIRA CAMPOS**

CNPJ: 76.919.083/0001-89      Telefone:  
Rua Marechal Deodoro, 1837  
C.E.P.: 84940-000      - Siqueira Campos

**PREGÃO PRESENCIAL**

Nº.: 58/2016 - PR

Processo Administrativo: 96/2016  
Processo Licitatório: 89/2016  
Data do Processo: 04/11/2016

Folha: 3/37

Fornecedor: **DUOMED PRODUTOS MÉDICOS HOSPITALARES**

Endereço: RUA FIRENZE 254 - Bairro: MONTECATINI

Cidade: CAMBÉ UF: PR CEP: 86186-130

CNPJ: 82.387.226/0001-51

Inscrição Estadual: 6012234900

Telefone: 4331540700

Item	Quantidade	Unid.	Especificação do Material	Preço Máximo	Marca	Descto.	Preço Unitário	Preço Total
4	7,00	UND	AUTOCLAVE HORIZONTAL DE BANCADA DIGITAL 1 - Equipamento utilizado para esterilização e secagem de materiais e utensílios diversos em clínicas odontológicas, médicas, postos de saúde e ambulatórios, dentre outros. De fácil instalação, não requer instalação hidráulica. O EQUIPAMENTO DEVERÁ TER O PAINEL DE CONTROLE FRONTAL Controle construído com componentes de altíssima qualidade e confiabilidade, com funcionamento totalmente automático, realizado por meio de micro controlador. Possui 3 ciclos de esterilização. Apresenta tecla de secagem extra de mais 10 minutos para os casos em que o usuário julgar necessário o processo. Monitoramento no controle da temperatura, obtidos por meio de uma termo resistência (PT-100). Câmara cilíndrica construída em aço inoxidável, revestida externamente com material isolante ao calor, que além de otimizar o seu funcionamento, reduz o consumo de energia e não transfere calor ao ambiente. Possui bandejas confeccionadas em aço inox, totalmente perfuradas para permitir uma boa circulação do vapor, garantindo excelente qualidade na esterilização. Porta em aço inoxidável fundido, com anel de vedação em borracha de silicone resistente a altas temperaturas. Possui dispositivo que impede o funcionamento do equipamento com a tampa aberta. Sistema de fechamento da porta construído de forma robusta, dotado internamente de um rolamento de encosto que proporciona maior segurança e suavidade no manuseio. Os cabos são em ba quelite, isolantes ao calor. Resistência elétrica de imersão, blindada e fabricada de tubo de aço inoxidável. Reservatório em aço inoxidável acoplado ao equipamento, com capacidade para 3 litros. Possibilita o reaproveitamento da água, permitindo vários ciclos de esterilização sem necessidade de reabastecimento. Gabinete em chapa de aço carbono, com tratamento anti corrosivo e pintura epóxi. Apresenta aberturas para ventilação tipo "venezianas". Painel de controle com chave on/off.	6.500,00	DIGITALE MOD 1	0,0000	5.197,50	36.382,50

CAMBÉ, 24 de Novembro de 2016

VENICIOS SOUZA SPOSITO  
REPRESENTANTE LEGAL

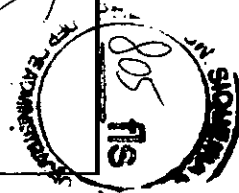

**ESTADO DO PARANA**  
**PREFEITURA MUNICIPAL SIQUEIRA CAMPOS**

CNPJ: 76.919.083/0001-89      Telefone:  
Rua Marechal Deodoro, 1837  
C.E.P.: 84940-000      - Siqueira Campos

**PREGÃO PRESENCIAL**

Nº.: 58/2016 - PR

Processo Administrativo: 96/2016  
Processo Licitatório: 89/2016  
Data do Processo: 04/11/2016

Folha: 4/37

Fornecedor: **DUOMED PRODUTOS MÉDICOS HOSPITALARES**

Endereço: RUA FIRENZE 254 - Bairro: MONTECATINI

Cidade: CAMBÉ UF: PR CEP: 86186-130

CNPJ: 82.387.226/0001-51

Inscrição Estadual: 6012234900

Telefone: 4331540700

Item	Quantidade	Unid.	Especificação do Material	Preço Máximo	Marca	Descto.	Preço Unitário	Preço Total
------	------------	-------	---------------------------	--------------	-------	---------	----------------	-------------

manômetro, display indicativo de tempo e temperatura e teclas de abastecimento, seleção dos ciclos, secagem extra e start/stop. Sistema eletrônico de segurança que desliga automaticamente caso a temperatura exceda em 3 °C a temperatura programada. Válvula de alívio de pressão regulada para atuar com pressão igual ou superior à MPTA (máxima pressão de trabalho admissível). Sistema elétrico de segurança com fusível de proteção e termostato de segurança para evitar a queima das resistências e dos materiais em caso de falta de água. Construída com base nas Normas ASME e ABNT e atende à Norma Regulamentadora NR 13. CAPACIDADE MINIMA 42 LITROS Apresentar registro na ANVISA e catalogo e autorização de funcionamento da ANVISA(AFE)da licitante

CAMBÉ, 24 de Novembro de 2016

VENICIOS SOUZA SPOSITO  
REPRESENTANTE LEGAL



**ESTADO DO PARANA**  
**PREFEITURA MUNICIPAL SIQUEIRA CAMPOS**

CNPJ: 76.919.083/0001-89      Telefone:  
Rua Marechal Deodoro, 1837  
C.E.P.: 84940-000      - Siqueira Campos

**PREGÃO PRESENCIAL**

Nº.: 58/2016 - PR

Processo Administrativo: 96/2016  
Processo Licitatório: 89/2016  
Data do Processo: 04/11/2016

Folha: 5/37

Fornecedor: **DUOMED PRODUTOS MÉDICOS HOSPITALARES**

Endereço: RUA FIRENZE 254 - Bairro: MONTECATINI

Cidade: CAMBÉ UF: PR CEP: 86186-130

CNPJ: 82.387.226/0001-51

Inscrição Estadual: 6012234900

Telefone: 4331540700

Item	Quantidade	Unid.	Especificação do Material	Preço Máximo	Marca	Descto.	Preço Unitário	Preço Total
------	------------	-------	---------------------------	--------------	-------	---------	----------------	-------------

5	5,00	UND	<b>AUTOCLAVE HORIZONTAL DE BANCADA DIGITAL 2 -</b> Equipamento utilizado para esterilização e secagem de materiais e utensílios diversos em clínicas odontológicas, médicas, postos de saúde e ambulatórios, dentre outros. De fácil instalação, não requer instalação hidráulica. O EQUIPAMENTO DEVERÁ TER O PAINEL DE CONTROLE FRONTAL Controle construído com componentes de altíssima qualidade e Confiabilidade, com funcionamento totalmente automático, realizado por meio de micro controlador. Possui 3 ciclos de esterilização. Apresenta tecla de secagem extra de mais 10 minutos para os casos em que o usuário julgar necessário o processo. monitoramento no controle da temperatura, obtidos por meio de uma termo resistência (PT-100). Câmara cilíndrica construída em aço inoxidável, revestida externamente com material isolante ao calor, que além de otimizar o seu funcionamento, reduz o consumo de energia e não transfere calor ao ambiente. Possui bandejas confeccionadas em aço inox, totalmente perfuradas para permitir uma boa circulação do vapor, garantindo excelente qualidade na esterilização. Porta em aço inoxidável fundido, com anel de vedação em borracha de silicone resistente a altas temperaturas. Possui dispositivo que impede o funcionamento do equipamento com a tampa aberta. Sistema de fechamento da porta construído de forma robusta, dotado internamente de um rolamento de encosto que proporciona maior segurança e suavidade no manuseio. Os cabos são em ba quelite, isolantes ao calor. Resistência elétrica de imersão, blindada e fabricada de tubo de aço inoxidável. Reservatório em aço inoxidável acoplado ao equipamento, com capacidade para 3 litros. Possibilita o reaproveitamento da água, permitindo vários ciclos de esterilização sem necessidade de reabastecimento. Gabinete em chapa de aço carbono, com tratamento anti corrosivo e pintura epóxi. Apresenta aberturas para ventilação tipo "venezianas". Painel de controle com chave on/off.	8.400,00	DIGITALE MOD 1	0,0000	5.197,50	25.987,50
---	------	-----	---	----------	----------------	--------	----------	-----------

CAMBÉ, 24 de Novembro de 2016

VENICIOS SOUZA SPOSITO  
REPRESENTANTE LEGAL



**ESTADO DO PARANA**  
**PREFEITURA MUNICIPAL SIQUEIRA CAMPOS**

CNPJ: 76.919.083/0001-89      Telefone:  
Rua Marechal Deodoro, 1837  
C.E.P.: 84940-000      - Siqueira Campos

**PREGÃO PRESENCIAL**

Nº.: 58/2016 - PR

Processo Administrativo: 96/2016  
Processo Licitatório: 89/2016  
Data do Processo: 04/11/2016

Folha: 6/37

Fornecedor: **DUOMED PRODUTOS MÉDICOS HOSPITALARES**

Endereço: RUA FIRENZE 254 - Bairro: MONTECATINI

Cidade: CAMBÉ UF: PR CEP: 86186-130

CNPJ: 82.387.226/0001-51

Inscrição Estadual: 6012234900

Telefone: 4331540700

Item	Quantidade	Unid.	Especificação do Material	Preço Máximo	Marca	Descto.	Preço Unitário	Preço Total
			manômetro, display indicativo de tempo e temperatura e teclas de abastecimento, seleção dos ciclos, secagem extra e start/stop. Sistema eletrônico de segurança que desliga automaticamente caso a temperatura exceda em 3 °C a temperatura programada. Válvula de alívio de pressão regulada para atuar com pressão igual ou superior à MPTA (máxima pressão de trabalho admissível). Sistema elétrico de segurança com fusível de proteção e termostato de segurança para evitar a queima das resistências e dos materiais em caso de falta de água. Construída com base nas Normas ASME e ABNT e atende à Norma Regulamentadora NR 13. CAPACIDADE MINIMA 42 LITROS Apresentar registro na ANVISA e catalogo e autorização de funcionamento da ANVISA(AFE)da licitante					
6	2,00	UND	BALDE A PEDAL (LIXEIRA) 15 LITROS INOX: Confeccionada em aço inox com cesto interno em PVC e tampa. Acionada a pedal. Capacidade mínima 15 litros. Apresentar catálogo.	194,35	MOR	0,0000	101,66	203,32
7	1,00	UND	BIOMBO TRIPLO INOXDOBRAVEL P/ AMBOS OS LADOS BIOMBO TRIPLO INOXDOBRAVEL P/ AMBOS OS LADOS, COM PLÁSTICO IMPERMEÁVEL Estrutura em tubo de aço inoxredondo de ¾ x 1.20mm Dobrável para ambos os lados, com dois eixos giratórios Rodízios giratórios de 2" nas laterais Pés de apoio protegidos por ponteiros plásticos Acompanha cortinas em plástico impermeável na cor Branca Acabamento polido Dimensão aproximada:1870 x 1800 mm - aberto Apresentar catalogo e autorização de funcionamento da ANVISA(AFE)da licitante	1.300,00	RENASCER RN 1	0,0000	804,40	804,40

CAMBÉ, 24 de Novembro de 2016

VENICIOS SOUZA SPOSITO  
REPRESENTANTE LEGAL





**ESTADO DO PARANA**  
**PREFEITURA MUNICIPAL SIQUEIRA CAMPOS**

CNPJ: 76.919.083/0001-89      Telefone:  
Rua Marechal Deodoro, 1837  
C.E.P.: 84940-000      - Siqueira Campos

**PREGÃO PRESENCIAL**  
Nº.: 58/2016 - PR

Processo Administrativo: 96/2016  
Processo Licitatório: 89/2016  
Data do Processo: 04/11/2016

Folha: 7/37

Fornecedor: **DUOMED PRODUTOS MÉDICOS HOSPITALARES**

Endereço: RUA FIRENZE 254 - Bairro: MONTECATINI

Cidade: CAMBÉ UF: PR CEP: 86186-130

CNPJ: 82.387.226/0001-51

Inscrição Estadual: 6012234900

Telefone: 4331540700

Item	Quantidade	Unid.	Especificação do Material	Preço Máximo	Marca	Descto.	Preço Unitário	Preço Total
08	3,00	UND	NEGATOSCÓPIO DE 01 CORPO ESMALTADO: Armação em chapa de aço carbono de 0.80mm de espessura Parte frontal em chapa de acrílico de 1.81mm, permitindo luz uniforme- Adaptável para uso em mesa ou parede Acompanha lâmpada circular fluorescente (32w)- 110 ou 220 volts (não selecionável) Acabamento pintura epóxi, com tratamento anti-ferruginoso Apresentar catalogo e autorização de funcionamento da ANVISA (AFE)da licitante	400,00	RENASCER RN 1	0,0000	235,83	707,49

CAMBÉ, 24 de Novembro de 2016

VENICIOS SOUZA SPOSITO  
REPRESENTANTE LEGAL

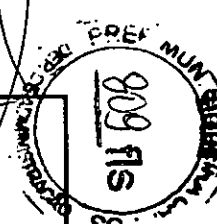

**ESTADO DO PARANA**  
**PREFEITURA MUNICIPAL SIQUEIRA CAMPOS**

CNPJ: 76.919.083/0001-89      Telefone:  
Rua Marechal Deodoro, 1837  
C.E.P.: 84940-000      - Siqueira Campos

**PREGÃO PRESENCIAL**

**Nº.: 58/2016 - PR**

Processo Administrativo:      96/2016  
Processo Licitatório:      89/2016  
Data do Processo:      04/11/2016

Folha: 8/37

Fornecedor: **DUOMED PRODUTOS MÉDICOS HOSPITALARES**

Endereço: RUA FIRENZE 254 - Bairro: MONTECATINI

Cidade: CAMBÉ UF: PR CEP: 86186-130

CNPJ: 82.387.226/0001-51

Inscrição Estadual: 6012234900

Telefone: 4331540700

Item	Quantidade	Unid.	Especificação do Material	Preço Máximo	Marca	Descto.	Preço Unitário	Preço Total
9	6,00	UND	CADEIRA ODONTOLÓGICA COMPLETA (conjunto) - Cadeira odontológica com estrutura em aço, com tratamento anti corrosivo e proteção em PVC, articulação central entre assento e encosto, com pontos de ligação nas laterais da cadeira, apoio de braço curto fixo e outro escamotável, facilitando sua entrada e saída. Encosto da cadeira em chapa de aço, sem parafusos aparentes, apoio de cabeça articulada com regulagem de altura. Base em chapa de aço fosfatizado, com isolamento em PVC e tratamento anti corrosivo, evitando futuros sinais de oxidação e sem necessidade de fixação no piso, com movimentos silenciosos e sincronizados através de moto redutores elétricos totalmente isentos de óleo, evitando assim riscos com vazamentos e movimentos involuntários. Pintura lisa eletrostática a pó epóxi, estofamento ergonômico, macio injetado em PVC flexível e sem costura, com apoio lombar. Caixa de distribuição integrada a base da cadeira. Cadeira contendo (8) oito movimentos sendo, (4) quatro individuais e (4) quatro automáticos, sendo 3 programáveis pelo CD (volta à zero, Posição de trabalho 1 e PT2) e Last Posicion (última posição programada). Acionamento dos movimentos da cadeira feitos através de comando de pé independente móvel, com todas as funções da cadeira e peças de mão integradas. Equipo acoplado com trava PNEUMÁTICO I, com mesa dotada de três terminais sendo: uma seringa triplice, uma mangueira para baixa rotação, alta rotação, lisas, de fácil limpeza e desinfecção, com conexão borden dois furos, dispondo de sistema de regulagem do spray tipo anelar, bloco de acionamento dos instrumentos com regulagem da vazão, regulagem do spray (ar/ água) localiza na parte inferior da mesa feita de pelo próprio profissional, mesa com suporte para até (4) quatro pontas e com angulação de 45º graus, facilitando o acesso do profissional aos instrumentos, de fácil limpeza, suporte das mangueiras integrada a mesa do equipo (peça única). escalonado evitando a queda involuntária	12.500,00	PHOENIX PALLA	0,0000	11.956,46	71.738,76

CAMBÉ, 24 de Novembro de 2016

VENICIOS SOUZA SPOSITO  
REPRESENTANTE LEGAL

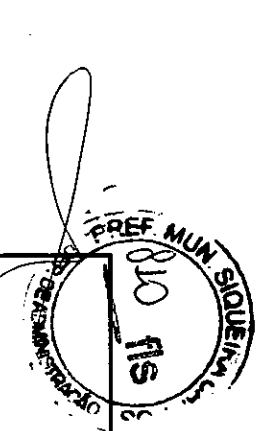

**ESTADO DO PARANA**  
**PREFEITURA MUNICIPAL SIQUEIRA CAMPOS**

CNPJ: 76.919.083/0001-89      Telefone:  
Rua Marechal Deodoro, 1837  
C.E.P.: 84940-000      - Siqueira Campos

**PREGÃO PRESENCIAL**

**Nº.: 58/2016 - PR**

Processo Administrativo:      96/2016  
Processo Licitatório:      89/2016  
Data do Processo:      04/11/2016

Folha: 9/37

Fornecedor: **DUOMED PRODUTOS MÉDICOS HOSPITALARES**

Endereço: RUA FIRENZE 254 - Bairro: MONTECATINI

Cidade: CAMBÉ UF: PR CEP: 86186-130

CNPJ: 82.387.226/0001-51

Inscrição Estadual: 6012234900

Telefone: 4331540700

Item	Quantidade	Unid.	Especificação do Material	Preço Máximo	Marca	Descto.	Preço Unitário	Preço Total
------	------------	-------	---------------------------	--------------	-------	---------	----------------	-------------

dos instrumentos, causando danos aos mesmos. Pedal progressivo móvel para acionamento dos instrumentos. Mesa com puxadores bilaterais com linhas arredondadas, estrutura da mesa fabricada em material ABS de alta resistência, injetado com proteção UV e 30% de cristal. Unidade Auxiliar acoplada a cadeira, rebatível com angulação 45° graus, com tubulação toda embutida, sem mangueira corrugada exposta (biossegurança), estrutura fabricada em ABS de alta resistência, injetado com proteção UV e 30% cristal, suporte das mangueiras integrado (peça única), suporte para água no copo, cuba fabricada em porcelana, removível e de fácil limpeza com porta detritos sólidos, sistema de água para enxágue da cuspideira regulado através de registro. Um sugador com diâmetro 6,3 mm (aproximadamente), tipo venturi. Refletor Odontológico dotado de lâmpada halogena de fácil troca, com cor de iluminação de 5000° k (iluminação a luz do dia), luz fria com intensidade regressiva de 25.000 a 6.000 lux, com 3 intensidades de luz(22.000, 15.000 e 6.000), controle de iluminação acionados no comando de pé. Pega mão duplo de fácil manuseio, todos os movimentos de giro possuem batente para evitar rompimento dos cabos elétricos, cabeçote injetado em ABS, com proteção UV, cabeçote totalmente fechado, com proteção frontal em acrílico, proporcionando maior segurança ao paciente, braço multiarticulado e comprido que permite, permitindo a iluminação durante o procedimento, acionamento liga/desliga no pé. Acionamento automático do refletor ao executar as funções da cadeira. 01 Turbina Extra Torque. Turbina fabricada em latão, utilizando liga de alpaca com tratamento de superfície interno e externo resistente a altas temperaturas em autoclave e produtos para desinfecção. Recartilha desenvolvida com base em sistema digital que facilita os movimentos e garante a segurança no uso sem provocar cansaço nas mãos e pulsos. Spray triplo que garante a refrigeração da área de tratamento mesmo nas situações mais difíceis. Cana longa que

CAMBÉ, 24 de Novembro de 2016

VENICIOS SOUZA SPOSITO  
REPRESENTANTE LEGAL

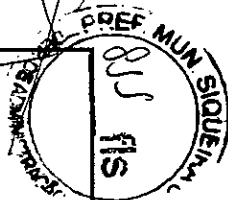

**ESTADO DO PARANA**  
**PREFEITURA MUNICIPAL SIQUEIRA CAMPOS**

CNPJ: 76.919.083/0001-89      Telefone:  
 Rua Marechal Deodoro, 1837  
 C.E.P.: 84940-000      - Siqueira Campos

**PREGÃO PRESENCIAL**  
**Nº.: 58/2016 - PR**

Processo Administrativo: 96/2016  
 Processo Licitatório: 89/2016  
 Data do Processo: 04/11/2016

Folha: 10/37

Fornecedor: **DUOMED PRODUTOS MÉDICOS HOSPITALARES**

Endereço: RUA FIRENZE 254 - Bairro: MONTECATINI

Cidade: CAMBÉ UF: PR CEP: 86186-130

CNPJ: 82.387.226/0001-51

Inscrição Estadual: 6012234900

Telefone: 4331540700

Item	Quantidade	Unid.	Especificação do Material	Preço Máximo	Marca	Descto.	Preço Unitário	Preço Total
------	------------	-------	---------------------------	--------------	-------	---------	----------------	-------------

Área de tratamento médico nas crianças mais simples. Capa longa que facilita o acesso aos dentes posteriores. Componentes internos projetados para resistir os ciclos de esterilização sem comprometer a qualidade e conseqüentemente o rendimento do instrumento. Encaixe universal do tipo Borden de dois furos. Com rolamentos de esferas de alta precisão, rotor balanceado. Totalmente esterilizável em autoclave até 135o C, por mais de 1.000 ciclos, desde que observados sua instrução de lubrificação e manutenção. Rotação máxima de 380.000 rpm. Consumo de ar: 34 até 37 NI/min. Pressão de trabalho: 2,1 a 2,3 bar Fresas recomendadas; FG 19-26mm. Sistema de retirada da fresa por meio de troca broca, seguro para o odontólogo. Identificação do instrumento gravado a laser. 01 Micromotor INTRAmatic 181 DBN. Micro motor fabricado em latão, com tratamento de superfície e resistente a altas temperaturas em autoclave e materiais para desinfecção o que garante prolongada utilização com máximo desempenho. Spray interno propicia conforto ao profissional durante o trabalho haja vista a ausência de mangueiras externamente ao corpo do instrumento. Encaixe universal Borden de dois furos garante fácil acoplamento em qualquer marca de equipamento. Anel regulador de rotações e sentido de giro disposto no corpo do motor permite fácil regulagem durante uso. Rotação de 5.000 a 20.000 rpm com torque excepcional mantendo os mais baixos índices de ruído e ausência de vibração. Sistema de encaixe rápido intramatic permite a troca facilitada de instrumentos rotativos. Componentes internos e materiais aplicados permitem a esterilização em autoclave à 135° C por no mínimo 1.000 ciclos sem perda de desempenho. Pressão de trabalho: 2,2 bar. Identificação do instrumento gravado a laser. 01 Contra Ângulo INTRAmatic 2068 FGBN. Contra Ângulo fabricado em latão, utilizando liga de alpaca com tratamento de superfície interno e externo resistente as temperaturas de autoclave e materiais para desinfecção. Recartilha desenvolvida com base em sistema digital facilita os movimentos e

*Handwritten signature*

*Large handwritten signature*

CAMBÉ, 24 de Novembro de 2016

*Handwritten mark*

VENICIOS SOUZA SPOSITO  
 REPRESENTANTE LEGAL

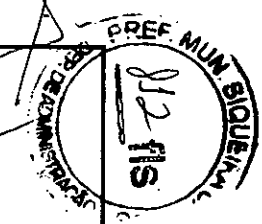

**ESTADO DO PARANA**  
**PREFEITURA MUNICIPAL SIQUEIRA CAMPOS**

CNPJ: 76.919.083/0001-89      Telefone:  
Rua Marechal Deodoro, 1837  
C.E.P.: 84940-000      - Siqueira Campos

**PREGÃO PRESENCIAL**

**Nº.: 58/2016 - PR**

Processo Administrativo:      96/2016  
Processo Licitatório:      89/2016  
Data do Processo:      04/11/2016

Folha: 11/37

Fornecedor: **DUOMED PRODUTOS MÉDICOS HOSPITALARES**

Endereço: RUA FIRENZE 254 - Bairro: MONTECATINI

Cidade: CAMBÉ UF: PR CEP: 86186-130

CNPJ: 82.387.226/0001-51

Inscrição Estadual: 6012234900

Telefone: 4331540700

Item	Quantidade	Unid.	Especificação do Material	Preço Máximo	Marca	Descto.	Preço Unitário	Preço Total
------	------------	-------	---------------------------	--------------	-------	---------	----------------	-------------

desenvolvida com base em sistema digital facilita os movimentos e garante a segurança no uso sem provocar cansaço na mão e pulso. Spray único garante a refrigeração da área de tratamento mesmo nas situações mais difíceis. Componentes projetados para resistir por no mínimo 1.000 ciclos de esterilização sem comprometer a qualidade e conseqüentemente o rendimento dos instrumentos. Sistema de troca brocas prático fecho posicionado na cabeça do instrumento. Adaptador de brocas do tipo "FG" permite a utilização de brocas de alta rotação. Encaixe universal Intra permite a troca rápida e segura de instrumentos. Máximo desempenho de trabalho a 25.000 rpm com torque excepcional mantendo os mais baixos índices de ruído e ausência de vibração. Transmissão de 1:1, passível de uso com brocas do tipo "AR" e "FG", com spray externo. Identificação do instrumento 01 Peça Reta INTRAmatic 10 ABN Peça Reta fabricada em latão, utilizando liga de alpaca com tratamento de superfície resistente as temperaturas de autoclave e materiais para desinfecção. Recartilha desenvolvida com base em sistema digital facilita os movimentos e garante a segurança no uso sem provocar cansaço na mão e pulso. Spray único garante a refrigeração da área de tratamento mesmo nas situações mais difíceis. Componentes projetados para resistir por no mínimo 1.000 ciclos de esterilização sem comprometer a qualidade e conseqüentemente o rendimento dos instrumentos. Sistema de troca brocas por fecho através de anel no corpo do instrumento. Encaixe universal Intra. Máximo desempenho de trabalho a 25.000 rpm com torque excepcional mantendo os mais baixos índices de ruído e ausência de vibração. Transmissão 1:1, com spray externo. Identificação do instrumento gravado. 01 MOCHO: regulagem da inclinação e da altura do encosto por alavanca independente, que permite ajuste anatômico. Estofamento com espuma espessa, revestida em laminado de PVC, garantindo maior resistência e rigidez. Sem costura e de fácil assepsia Sistema a não ser para regulagem da altura do encosto. Peça giratória com

CAMBÉ, 24 de Novembro de 2016



*[Handwritten signature]*

VENICIOS SOUZA SPOSITO  
REPRESENTANTE LEGAL

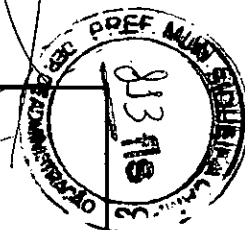

**ESTADO DO PARANA**  
**PREFEITURA MUNICIPAL SIQUEIRA CAMPOS**

CNPJ: 76.919.083/0001-89      Telefone:  
Rua Marechal Deodoro, 1837  
C.E.P.: 84940-000      - Siqueira Campos

**PREGÃO PRESENCIAL**

Nº.: 58/2016 - PR

Processo Administrativo: 96/2016  
Processo Licitatório: 89/2016  
Data do Processo: 04/11/2016

Folha: 12/37

Fornecedor: **DUOMED PRODUTOS MÉDICOS HOSPITALARES**

Endereço: RUA FIRENZE 254 - Bairro: MONTECATINI

Cidade: CAMBÉ UF: PR CEP: 86186-130

CNPJ: 82.387.226/0001-51

Inscrição Estadual: 6012234900

Telefone: 4331540700

Item	Quantidade	Unid.	Especificação do Material	Preço Máximo	Marca	Descto.	Preço Unitário	Preço Total
			Sistema a gas para regulagem de altura do assento. Base giratoria com cinco rodízios Observação: todos os itens e acessório deverão obrigatoriamente ser da mesma marca. Apresentar registro na ANVISA e BPF e catalogo e autorização de funcionamento da ANVISA (AFE) da licitante. Apresentar registro na ANVISA e catalogo e autorização de funcionamento da ANVISA(AFE) da licitante					
10	2,00	UND	POLTRONA PARA COLETA DE SANGUE - Estrutura em aço tubular com acabamento em pintura eletrostática a pó, é reclinável através de sistema de alavanca hidráulica, proporciona posição de trendelemburg, semi-sentado, sentado. O apoio de pés é efetuado mecanicamente através de sistema de cremalheira. O assento, encosto e apoio de pés é estofado com espuma de poliuretano sendo de formato anatômico com revestimento em courvim . Acompanha 02 apoios para braços os quais são do tipo concha , confeccionados em aço inoxidável, com revestimento em courvim e regulagem de altura e posicionamentos. DIMENSÕES: Posição Sentado: Comp.: 900mm Larg.: 650mm - Larg. (útil do assento): 520mm Alt.: 1100mm Posição Deitado: Comp.: 1700mm Larg.: 650mm; Apresentar registro na ANVISA e catalogo e autorização de funcionamento da ANVISA(AFE) da licitante	1.500,00	RENASCER RN 1	0,0000	697,99	1.395,98
11	2,00	UND	CARRO CURATIVO EM AÇO INOXIDÁVEL, COM BALDE E COM BACIA - Carro com estrutura tubular, tampo, prateleira e varandas confeccionadas em aço inoxidável com acabamento polido. Equipado de balde com capacidade de 4,2 litros e bacia, também confeccionados em aço inoxidável AMBOS RETRATEIS com acabamento polido. Dotado de 04 rodízios, sendo 02 deles com freios na diagonal. DIMENSÕES: Comp.: 800mm x Larg.: 430mm x Alt.: 800mm. Apresentar catalogo e autorização de funcionamento da ANVISA(AFE) da licitante	1.450,00	RENASCER RN (	0,0000	793,80	1.587,60

CAMBÉ, 24 de Novembro de 2016

VENÍCIOS SOUZA SPOSITO  
REPRESENTANTE LEGAL

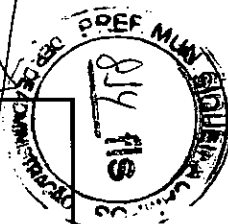

**ESTADO DO PARANA**  
**PREFEITURA MUNICIPAL SIQUEIRA CAMPOS**

CNPJ: 76.919.083/0001-89      Telefone:  
Rua Marechal Deodoro, 1837  
C.E.P.: 84940-000      - Siqueira Campos

**PREGÃO PRESENCIAL**

**Nº.: 58/2016 - PR**

Processo Administrativo: 96/2016  
Processo Licitatório: 89/2016  
Data do Processo: 04/11/2016

Folha: 13/37

Fornecedor: **DUOMED PRODUTOS MÉDICOS HOSPITALARES**

Endereço: RUA FIRENZE 254 - Bairro: MONTECATINI

Cidade: CAMBÉ UF: PR CEP: 86186-130

CNPJ: 82.387.226/0001-51

Inscrição Estadual: 6012234900

Telefone: 4331540700

Item	Quantidade	Unid.	Especificação do Material	Preço Máximo	Marca	Descto.	Preço Unitário	Preço Total
12	2,00	UND	CARRO MACA ALTURA REGULÁVEL - Carro Maca com altura regulável, dotado de leito com cabeceira, também regulável, o qual possui proteção contra choques laterais e frontais, sendo removível e confeccionado em espuma com revestimento em courovin. Estrutura tubular confeccionada em aço com acabamento em pintura eletrostática a pó. Sistema de elevação do leito acionado através de manivela retrátil, localizada junto à peseira. Grades laterais, suporte de soro (02 ganchos) e manivela retrátil confeccionados em aço inoxidável com acabamento polido. Carro dotado de 04 rodízios de 5", sendo 02 com freios nas diagonais. DIMENSÕES: Leito (úteis): Comp.: 1.810mm Larg.: 520mm Alt. Máxima: 800mm - Alt. Mínima: 620mm Apresentar registro na ANVISA e catalogo e autorização de funcionamento da ANVISA(AFE)da licitante	1.800,00	RENASCER RN C	0,0000	1.017,18	2.034,36
13	1,00	UND	CARRO FUNCIONAL PARA LIMPEZA - Confeccionado em polipropileno injetado dotado de prateleiras e suportes . Acompanha: Balde DOBLO 30 Litros; 02 Cabos Alumínio 1,40 m; Haste Americana Refil de Algodão 320 g; Armação Mop Profi; Refil Mop Pó Profi; Pá POP; Placa Sinalizadora Apresentar catalogo e autorização de funcionamento da ANVISA (AFE)da licitante	1.200,00		0,0000	0,00	0,00
14	1,00	UND	CENTRAL DE NEBULIZAÇÃO COM 4 SAIDAS - Aparelho de aerosol 4 saídas. Com carro suporte e rodizio 3 pol.4 kits de nebulização, compressor isento de óleo, régua com válvula de impacto para retenção do ar destinado aos inaladores, potencia 1/4hp 50/60hz rotação 1.750 rpm, 40 libras 2.8 bar, protetor térmico que desliga o equipamento automaticamente quando o mesmo sofre aquecimento ou descarga elétrica, tensão 110 ou 220 volts. CARRO COM 4 RODIZIOS Apresentar registro na ANVISA e catalogo e autorização de funcionamento da ANVISA (AFE) da licitante	2.100,00	MEDICATE MD 4i	0,0000	1.487,16	1.487,16

CAMBÉ, 24 de Novembro de 2016

VENICIOS SOUZA SPOSITO  
REPRESENTANTE LEGAL

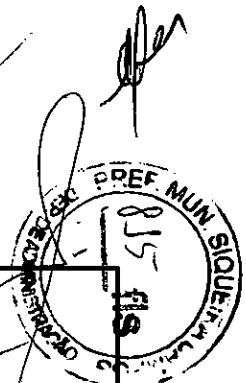

**ESTADO DO PARANA**  
**PREFEITURA MUNICIPAL SIQUEIRA CAMPOS**

CNPJ: 76.919.083/0001-89      Telefone:  
Rua Marechal Deodoro, 1837  
C.E.P.: 84940-000      - Siqueira Campos

**PREGÃO PRESENCIAL**  
**Nº.: 58/2016 - PR**

Processo Administrativo: 96/2016  
Processo Licitatório: 89/2016  
Data do Processo: 04/11/2016

Folha: 14/37

Fornecedor: **DUOMED PRODUTOS MÉDICOS HOSPITALARES**

Endereço: RUA FIRENZE 254 - Bairro: MONTECATINI

Cidade: CAMBÉ UF: PR CEP: 86186-130

CNPJ: 82.387.226/0001-51

Inscrição Estadual: 6012234900

Telefone: 4331540700

Item	Quantidade	Unid.	Especificação do Material	Preço Máximo	Marca	Descto.	Preço Unitário	Preço Total
15	2,00	UND	CENTRAL DE NEBULIZAÇÃO COM 6 SAIDAS - Aparelho de aerosol 4 saídas. Com carro suporte e rodizio 3 pol.4 kits de nebulização, compressor isento de óleo, régua com válvula de impacto para retenção do ar destinado aos inaladores, potencia 1/4hp 50/60hz rotação 1.750 rpm, 40 libras 2.8 bar, protetor térmico que desliga o equipamento automaticamente quando o mesmo sofre aquecimento ou descarga elétrica, tensão 110 ou 220 volts. CARRO COM 4 RODIZIOS MINIMO DE 4 SAIDAS Apresentar registro na ANVISA e catalogo e autorização de funcionamento da ANVISA (AFE) da licitante	2.100,00	INALAMED INL 5i	0,0000	1.259,55	2.519,10
16	2,00	UND	CILINDRO PARA GAZES MEDICINAIS 7 LITROS - Confeccionado em aço dotado de válvula reguladora de pressão e fluxometro e carro para transporte ou maleta Apresentar registro na ANVISA e catalogo e autorização de funcionamento da ANVISA (AFE)da licitante	2.200,00	ROMED	0,0000	1.485,00	2.970,00
17	6,00	UND	DERMATOSCOPIO 10 AUMENTOS - Iluminação de Xenon Halógena 2.5V proporciona luz mais branca e brilhante, projetando a verdadeira cor do tecido Ajuste de foco e campo de visão com aumento de 10 vezes. Lente de contato com escala e sem escala; Iluminação branca e de alto brilho, com excelente nitidez da imagem; Cabo em metal com superfície recartilhada, melhor aderência e segurança Reostato para controle de intensidade da luz; Abertura na base do cabo, permite utilizar bateria recarregável;Alimentação através de 2 pilhas alcalinas tipo C; Apresentar registro na ANVISA e catalogo e autorização de funcionamento da ANVISA(AFE)da licitante e carta de autorização do fabricante ou importador para comercializar o produto	1.500,00	MD SIGMA 1000	0,0000	1.039,50	6.237,00

CAMBÉ, 24 de Novembro de 2016

VENICIOS SOUZA SPOSITO  
REPRESENTANTE LEGAL





**ESTADO DO PARANA**  
**PREFEITURA MUNICIPAL SIQUEIRA CAMPOS**

CNPJ: 76.919.083/0001-89      Telefone:  
Rua Marechal Deodoro, 1837  
C.E.P.: 84940-000      - Siqueira Campos

**PREGÃO PRESENCIAL**

Nº.: 58/2016 - PR

Processo Administrativo: 96/2016  
Processo Licitatório: 89/2016  
Data do Processo: 04/11/2016

Folha: 15/37

Fornecedor: **DUOMED PRODUTOS MÉDICOS HOSPITALARES**

Endereço: RUA FIRENZE 254 - Bairro: MONTECATINI

Cidade: CAMBÉ UF: PR CEP: 86186-130

CNPJ: 82.387.226/0001-51

Inscrição Estadual: 6012234900

Telefone: 4331540700

Item	Quantidade	Unid.	Especificação do Material	Preço Máximo	Marca	Descto.	Preço Unitário	Preço Total
18	1,00	UND	COMPRESSOR ODONTOLOGICO ISENTO DE OLEO 40 LITROS - Totalmente isento de óleo. Não necessita lubrificação. Reservatório com tratamento interno antioxidante. Baixo nível de ruído: 56 Db a um metro de distância. Pressostato com chave geral liga/desliga. Válvula de segurança. Dispositivo de alívio do excesso de pressão. Rele térmico (protetor de sobrecarga de tensão). Protege o motor contra quedas ou picos de tensão desligando-o automaticamente em casos de temperatura excessiva. Dois manômetros: um para verificar a pressão interna do reservatório e outro para a pressão de saída de ar. Filtro de ar com drenagem automática (retém a umidade do ar no interior do reservatório) e regulador de pressão de saída do ar.Registro para drenagem da umidade condensada no reservatório de fácil acesso. Ventoinha de refrigeração nos motores.Filtros de aspiração (entradas de ar no reservatório). Acompanha dois refis para futura substituição. Mangueira do motor metálica e flexível. Maior segurança na estanqueidade do ar e de grande vida útil. Válvula de alívio (solenóide). Despressurização dos cabeçotes, fazendo com que o compressor trabalhe com menos esforço. Alimentação: 127V ou 220V - Monofásico Freqüência do Motor: 60 Hz Fluxo de ar (vazão efetiva): 212 l/min. (7,48 pc/min.) Capacidade do reservatório: 45 litros Pressão máxima de trabalho: 120 psi (0,83 MPa) Potência (motor): 1,13 CV (840W) Velocidade de rotação do motor:1750 r.p.m. Número de pólos do motor:4 polos Número de pistões (cabeçotes):2 pistões Apresentar catalogo e autorização de funcionamento da ANVISA (AFE)da licitante	3.300,00	SCHUSTER S450	0,0000	2.335,42	2.335,42

CAMBÉ, 24 de Novembro de 2016

VENICIOS SOUZA SPOSITO  
REPRESENTANTE LEGAL

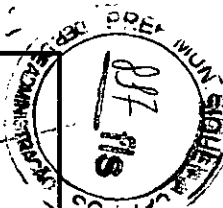

**ESTADO DO PARANA**  
**PREFEITURA MUNICIPAL SIQUEIRA CAMPOS**

CNPJ: 76.919.083/0001-89      Telefone:  
Rua Marechal Deodoro, 1837  
C.E.P.: 84940-000      - Siqueira Campos

**PREGÃO PRESENCIAL**

Nº.: 58/2016 - PR

Processo Administrativo: 96/2016  
Processo Licitatório: 89/2016  
Data do Processo: 04/11/2016

Folha: 16/37

Fornecedor: **DUOMED PRODUTOS MÉDICOS HOSPITALARES**

Endereço: RUA FIRENZE 254 - Bairro: MONTECATINI

Cidade: CAMBÉ UF: PR CEP: 86186-130

CNPJ: 82.387.226/0001-51

Inscrição Estadual: 6012234900

Telefone: 4331540700

Item	Quantidade	Unid.	Especificação do Material	Preço Máximo	Marca	Descto.	Preço Unitário	Preço Total
19	1,00	UND	COMPRESSOR ODONTOLOGICO ISENTO DE OLEO 60 LITROS - Totalmente isento de óleo. Não necessita lubrificação. Reservatório com tratamento interno antioxidante. Reservatório vertical; Motor BIVOLT 127V/220V- Cabo elétrico com plugue; Filtro de ar; Dreno (válvula purgadora); Registro de saída de ar Manômetro; Válvula de retenção; Pressostato; Regulador de pressão com manômetro- Válvula de segurança; Vibraless; Coxim entre o bloco compressor e o reservatório Pintura antibacteriana; Deslocamento teórico 290 litros /min. (10 pcm); Pressão Máxima 120 psi - 8,3 bar; Reservatório 60L; Tempo de Enchimento máximo 3'12"; Nº de Cilindros 2; Ruído dB(A) máximo 76; Motor Elétrico mínimo 2 HP; Apresentar catalogo e autorização de funcionamento da ANVISA(AFE)da licitante	4.800,00	CHIAPERINI 10B	0,0000	3.001,05	3.001,05

CAMBÉ, 24 de Novembro de 2016

VENICIOS SOUZA SPOSITO  
REPRESENTANTE LEGAL



**ESTADO DO PARANA**  
**PREFEITURA MUNICIPAL SIQUEIRA CAMPOS**

CNPJ: 76.919.083/0001-89      Telefone:  
Rua Marechal Deodoro, 1837  
C.E.P.: 84940-000      - Siqueira Campos

**PREGÃO PRESENCIAL**

**Nº.: 58/2016 - PR**

Processo Administrativo:      96/2016  
Processo Licitatório:      89/2016  
Data do Processo:      04/11/2016

Folha: 17/37

Fornecedor: **DUOMED PRODUTOS MÉDICOS HOSPITALARES**

Endereço: RUA FIRENZE 254 - Bairro: MONTECATINI

Cidade: CAMBÉ UF: PR CEP: 86186-130

CNPJ: 82.387.226/0001-51

Inscrição Estadual: 6012234900

Telefone: 4331540700

Item	Quantidade	Unid.	Especificação do Material	Preço Máximo	Marca	Descto.	Preço Unitário	Preço Total
------	------------	-------	---------------------------	--------------	-------	---------	----------------	-------------

20	2,00	UND	DESFIBRILADOR AUTOMATICO DEA - Desfibrilador Externo Automático com as seguintes características mínimas em um só aparelho: Forma de onda bifásica. Sistema automático de avaliação do ECG, identificando a necessidade do choque. Adaptável a qualquer paciente adulto ou criança. Análise automática da impedância torácica do paciente possuindo energia configurável com dose de choque inicial de 150 joules para adultos e para crianças no mínimo 50 joules. Deverá possuir tempo de carga para disparo menor que 10 segundos para a energia máxima do aparelho e descarga interna de segurança no caso da não aplicação do choque após 30 segundos (ou mais) carregado. Possui botão liga/desliga, botão de choque luminoso, display em cristal líquido incorporado no próprio gabinete para exibição de instruções em português número de choques e tempo de funcionamento. Mensagem e comando por texto e voz em português. Feedback da RCP em tempo real quanto a frequência e profundidade das compressões na tela do desfibrilador. Verificar periodicamente a disponibilidade através dos testes da carga da bateria, dos circuitos internos, do software e da presença do eletrodo. Permitir registro em memória interna ou cartão de dados do ECG contínuo, frequência e profundidade das compressões, eventos e procedimentos realizados. Transferência dos dados para PC através de conexão bluetooth ou porta infravermelha. Bateria descartável ou conjunto de pilhas descartáveis de longa duração com autonomia de 03 anos no modo de espera, com capacidade mínima de 250 choques em energia máxima sem a necessidade de troca. Deve possuir sensibilidade e especificidade em pacientes adultos e pediátricos do algoritmo de detecção de ritmos chocáveis e não chocáveis que atenda as recomendações de desempenho da A.H.A. Deverá ser apresentadas certificações de conformidade definitivo com logomarca Inmetro com as normas: NBR IEC 60601-1, NBR 60601-2-4 e IP 55 para resistência à entrada de partículas e água. e registro	10.500,00	NIHON KOHDEN	0,0000	9.828,00	19.656,00
----	------	-----	---	-----------	--------------	--------	----------	-----------

CAMBÉ, 24 de Novembro de 2016

VENICIOS SOUZA SPOSITO  
REPRESENTANTE LEGAL

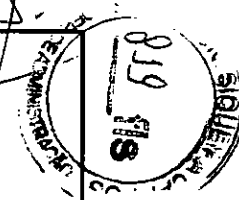

**ESTADO DO PARANA  
PREFEITURA MUNICIPAL SIQUEIRA CAMPOS**

CNPJ: 76.919.083/0001-89      Telefone:  
Rua Marechal Deodoro, 1837  
C.E.P.: 84940-000      - Siqueira Campos

**PREGÃO PRESENCIAL**

Nº.: 58/2016 - PR

Processo Administrativo: 96/2016  
Processo Licitatório: 89/2016  
Data do Processo: 04/11/2016

Folha: 18/37

Fornecedor: **DUOMED PRODUTOS MÉDICOS HOSPITALARES**

Endereço: RUA FIRENZE 254 - Bairro: MONTECATINI

Cidade: CAMBÉ UF: PR CEP: 86186-130

CNPJ: 82.387.226/0001-51

Inscrição Estadual: 6012234900

Telefone: 4331540700

Item	Quantidade	Unid.	Especificação do Material	Preço Máximo	Marca	Descto.	Preço Unitário	Preço Total
21	1,00	UND	definitivo da Agência Nacional de Vigilância Sanitária - ANVISA. ELETROCARDIOGRAFO - Eletrocardiógrafo com impressão em 12 canais simultâneos, impressora térmica de alta resolução integrada ao equipamento. Alimentação bivolt automático e através de bateria interna recarregável, com autonomia aproximada para 100 exames. Os exames devem ser impressos em papel no formato A4, termo sensível, possuir medidas e laudo interpretativo do ECG. Memória do último exame. Comunicação com computador que possibilite visualizar, enviar e arquivar os exames. Deve acompanhar os seguintes acessórios: 01 cabo de alimentação; 1 cabo paciente de 10 vias; 4 eletrodos de membros tipo clipe; 6 eletrodos precordiais de sucção isentos de latex; 1 tubo de gel para eletrodos; 1 rolo de papel termo sensível e manual de instruções em português. Apresentar registro na ANVISA e catalogo e autorização de funcionamento da ANVISA (AFE) da licitante e carta de autorização do fabricante ou importador para comercializar o produto.	7.300,00	BIONET CARDIO	0,0000	5.670,00	5.670,00
22	2,00	UND	DETECTOR FETAL DE MESA - Doppler Fetal digital de mesa, com transdutor de alta sensibilidade, alto falante integrado ao equipamento e tela de LCD colorida que possibilite a visualização numérica e da onda do batimento cardíaco fetal. Deve possuir suporte para o transdutor, entrada para fone de ouvido, gravador de som ou computador e porta USB, controle do volume e desligamento automático após 3 minutos de inatividade. Alarmes visuais e sonoros ajustáveis e programáveis. Bateria interna recarregável Bivolt automático integrada ao equipamento. Possuir 01 ano de garantia, manual de operação em português e certificado de aprovação do INMETRO Apresentar registro na ANVISA e catalogo e autorização de funcionamento da ANVISA (AFE) da licitante e carta de autorização do fabricante ou importador para comercializar o produto	1.600,00	MD FD 300C	0,0000	1.329,75	2.659,50

CAMBÉ, 24 de Novembro de 2016

VENICIOS SOUZA SPOSITO  
REPRESENTANTE LEGAL

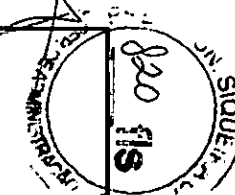

**ESTADO DO PARANA**  
**PREFEITURA MUNICIPAL SIQUEIRA CAMPOS**

CNPJ: 76.919.083/0001-89      Telefone:  
Rua Marechal Deodoro, 1837  
C.E.P.: 84940-000      - Siqueira Campos

**PREGÃO PRESENCIAL**

**Nº.: 58/2016 - PR**

Processo Administrativo: 96/2016  
Processo Licitação: 89/2016  
Data do Processo: 04/11/2016

Folha: 19/37

Fornecedor: **DUOMED PRODUTOS MÉDICOS HOSPITALARES**

Endereço: RUA FIRENZE 254 - Bairro: MONTECATINI

Cidade: CAMBÉ UF: PR CEP: 86186-130

CNPJ: 82.387.226/0001-51

Inscrição Estadual: 6012234900

Telefone: 4331540700

Item	Quantidade	Unid.	Especificação do Material	Preço Máximo	Marca	Descto.	Preço Unitário	Preço Total
23	1,00	UND	DOPPLER FETAL PORTATIL COM TELA DE LCD COLORIDO - Doppler fetal portátil com transdutor de alta sensibilidade, compacto e de fácil operação e transporte. Possui alto falante de alta performance, formato ergonômico, compartimento para transdutor, entrada para fone de ouvido ou gravador de som, botão liga e desliga, controle preciso do volume e desligamento automático. Tela de LCD colorida para visualização numérica e da onda do batimento cardíaco fetal. Possui alarmes visuais/sonoros ajustáveis e programáveis. alimentação através de bateria interna recarregável e carregador integrado ao equipamento. Possuir 01 ano de garantia, manual de operação em português e certificado de aprovação do INMETRO Apresentar registro na ANVISA e catalogo e autorização de funcionamento da ANVISA (AFE) da licitante e carta de autorização do fabricante ou importador para comercializar o produto	910,00	MD FD 200C	0,0000	896,40	896,40
24	1,00	UND	ESCADINHA DE 02 DEGRAUS, ESTRUTURA EM AÇO INOXIDÁVEL - Escada de 02 degraus confeccionada em estrutura tubular com degraus confeccionados em compensado compactado, recebendo piso de borracha anti-derrapante, pés com ponteiros em material plástico. Estrutura confeccionada em aço inoxidável com acabamento polido. DIMENSÕES: Largura (Total): 420mm Altura (do piso ao 1.º degrau): 210mm Altura (do piso ao 2.º degrau): 370mm Apresentar catalogo e autorização de funcionamento da ANVISA (AFE) da licitante	270,00	RENASCER RN 1	0,0000	160,26	160,26

CAMBÉ, 24 de Novembro de 2016

VENICIOS SOUZA SPOSITO  
REPRESENTANTE LEGAL

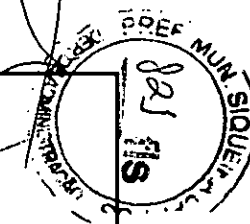

**ESTADO DO PARANA**  
**PREFEITURA MUNICIPAL SIQUEIRA CAMPOS**

CNPJ: 76.919.083/0001-89      Telefone:  
Rua Marechal Deodoro, 1837  
C.E.P.: 84940-000      - Siqueira Campos

**PREGÃO PRESENCIAL**

Nº.: 58/2016 - PR

Processo Administrativo: 96/2016  
Processo Licitatório: 89/2016  
Data do Processo: 04/11/2016

Folha: 20/37

Fornecedor: **DUOMED PRODUTOS MÉDICOS HOSPITALARES**

Endereço: RUA FIRENZE 254 - Bairro: MONTECATINI

Cidade: CAMBÉ UF: PR CEP: 86186-130

CNPJ: 82.387.226/0001-51

Inscrição Estadual: 6012234900

Telefone: 4331540700

Item	Quantidade	Unid.	Especificação do Material	Preço Máximo	Marca	Descto.	Preço Unitário	Preço Total
25	5,00	UND	ESFIGMOMANOMETRO ADULTO - Modelo clássico com tubo duplo metal, preto, braçadeira adulto velcro - modelo tradicional de esfigmomanômetro. Engate de aço inox para fixar o manômetro a braçadeira (Clip de metal inoxidável para acoplar o manômetro a braçadeira) * Válvula de precisão com ajuste fino * Micro filtro na válvula para proteger o sistema de medição * Escala linear de alumínio Ø 49 mm, de fácil leitura; * Escala e 0 a 300mmHg * Livre de Látex (Manguito/Pera Livre de Latex com válvula de precisão de ar, com regulação fina); * Invólucro de metal preto laqueado * Em bolsa de vinil com zíper Apresentar registro na ANVISA e catalogo e autorização de funcionamento da ANVISA (AFE) da licitante e carta de autorização do fabricante ou importador para comercializar o produto.	300,00		0,0000	0,00	0,00
26	3,00	UND	APARELHO DE PRESSÃO ARTERIAL INFANTIL(ESFIGMOMANOMETRO) - Modelo clássico com tubo duplo metal, preto, braçadeira INFANTIL velcro - modelo tradicional de esfigmomanômetro. Engate de aço inox para fixar o manômetro a braçadeira (Clip de metal inoxidável para acoplar o manômetro a braçadeira) * Válvula de precisão com ajuste fino * Micro filtro na válvula para proteger o sistema de medição * Escala linear de alumínio Ø 49 mm, de fácil leitura; * Escala e 0 a 300mmHg * Livre de Látex (Manguito/Pera Livre de Latex com válvula de precisão de ar, com regulação fina); * Invólucro de metal preto laqueado * Em bolsa de vinil com zíper Apresentar registro na ANVISA e catalogo e autorização de funcionamento da ANVISA (AFE) da licitante e carta de autorização do fabricante ou importador para comercializar o produto	300,00		0,0000	0,00	0,00

CAMBÉ, 24 de Novembro de 2016

VENICIOS SOUZA SPOSITO  
REPRESENTANTE LEGAL



**ESTADO DO PARANA**  
**PREFEITURA MUNICIPAL SIQUEIRA CAMPOS**

CNPJ: 76.919.083/0001-89      Telefone:  
Rua Marechal Deodoro, 1837  
C.E.P.: 84940-000      - Siqueira Campos

**PREGÃO PRESENCIAL**

Nº.: 58/2016 - PR

Processo Administrativo: 96/2016  
Processo Licitatório: 89/2016  
Data do Processo: 04/11/2016

Folha: 21/37

Fornecedor: **DUOMED PRODUTOS MÉDICOS HOSPITALARES**

Endereço: RUA FIRENZE 254 - Bairro: MONTECATINI

Cidade: CAMBÉ UF: PR CEP: 86186-130

CNPJ: 82.387.226/0001-51

Inscrição Estadual: 6012234900

Telefone: 4331540700

Item	Quantidade	Unid.	Especificação do Material	Preço Máximo	Marca	Descto.	Preço Unitário	Preço Total
27	6,00	UND	CLAREADOR E FOTOPOLIMERIZADOR - Clareador e fotopolimerizador à bateria (sem fio) - APLICAÇÕES: Restaurações diretas e indiretas. Colagem de brackets e acessórios ortodônticos. Clareamento dental e fotopolimerização de barreiras gengivais. Cimentação e adesivação fotopolimerizáveis. TECNOLOGIA: Wireless (sem fio). Maior praticidade de manuseio. Luz azul gerada por LED de alta potência (1250 mW/cm2). BATERIA REMOVÍVEL E DE ALTA PERFORMANCE: A substituição da bateria, quando houver necessidade, é de forma simples e rápida, executada pelo próprio operador. Mais de 600 aplicações de 15 segundos com carga cheia. Display digital. Timer (3, 5, 10, 15, 20, 25, 30, 35 e 40 segundos), com bip sonoro indicativo a cada 5 seg e no final da operação. Tempo máximo de uso contínuo: 300 segundos. Comandos de programação na própria caneta. Corpo metálico confeccionado em alumínio anodizado. Cores disponíveis: Preto ou Vermelho. Intensidade de luz constante, independente do nível de carga da bateria. A solidificação (cura) da resina não é afetada pela diferença de carga da bateria. Tempo de uso contínuo com carga total - 150 minutos. Silencioso, pois não necessita de ventilação forçada. Bivolt automático 90/240V. Ponteira de fotopolimerização confeccionada em fibra ótica orientada (sem fuga de luz), autoclavável a 134°C e com giro de 360°. Sistema stand by. Desliga automaticamente após 2 minutos sem utilização. MODOS DE USO: Rampa, contínuo e pulsado. Apresentar registro na ANVISA e Catalogo e autorização de funcionamento da ANVISA (AFE) da licitante	1.100,00	SCHUSTER EMIT	0,0000	770,72	4.624,32

CAMBÉ, 24 de Novembro de 2016

VENICIOS SOUZA SPOSITO  
REPRESENTANTE LEGAL

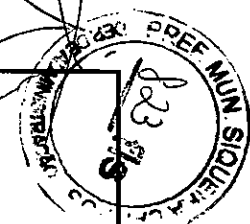

**ESTADO DO PARANA**  
**PREFEITURA MUNICIPAL SIQUEIRA CAMPOS**

CNPJ: 76.919.083/0001-89      Telefone:  
Rua Marechal Deodoro, 1837  
C.E.P.: 84940-000      - Siqueira Campos

**PREGÃO PRESENCIAL**

Nº.: 58/2016 - PR

Processo Administrativo: 96/2016  
Processo Licitatório: 89/2016  
Data do Processo: 04/11/2016

Folha: 22/37

Fornecedor: **DUOMED PRODUTOS MÉDICOS HOSPITALARES**

Endereço: RUA FIRENZE 254 - Bairro: MONTECATINI

Cidade: CAMBÉ UF: PR CEP: 86186-130

CNPJ: 82.387.226/0001-51

Inscrição Estadual: 6012234900

Telefone: 4331540700

Item	Quantidade	Unid.	Especificação do Material	Preço Máximo	Marca	Descto.	Preço Unitário	Preço Total
28	2,00	UND	LANTERNA CLINICA - Possui estrutura em plástico rígido reforçado com fibra de vidro . Possui clip para prender no bolso. Deve possuir foco de luz fixo concêntrico. Deve possuir comprimento do cabo de 12mm e 1cm de diâmetro. Deve utilizar 2 pilhas alcalinas AAA de 1,5v. Sistema de acionamento simples, basta pressionar o clip. Deve acompanhar 2 pilhas e capa protetora. Apresentar registro na ANVISA e catalogo e autorização de funcionamento da ANVISA (AFE)da licitante	100,00	MD	0,0000	35,10	70,20
29	2,00	UND	LARINGOSCÓPIO FIBRA OPTICA DE LED - com lâminas curvas - Conjunto de laringoscópio com lâminas em aço inoxidável e transmissão de luz por fibra óptica. LED de 60.000 Lux que proporcione maior luminosidade e vida útil mínima de 50.000 horas. Cabo em metal recartilhado compatível com pilhas tamanho C. Deverá acompanhar tres lâminas sendo, Mac 2, Mac 3 e Mac 4. Todas as lâminas deverão ser isentas de pontos de soldas e autoclaváveis. As lâminas e os cabos devem possuir sistema codificado verde, compatíveis com laringoscópios de fibra óptica padrão ISO7376. Deve acompanhar um estojo para acondicionar o conjunto e manual de instruções em português. Apresentar registro na ANVISA e catalogo e autorização de funcionamento da ANVISA(AFE)da licitante e carta de autorização do fabricante ou importador para comercializar produto.	950,00		0,0000	0,00	0,00

CAMBÉ, 24 de Novembro de 2016

VENICIOS SOUZA SPOSITO  
REPRESENTANTE LEGAL

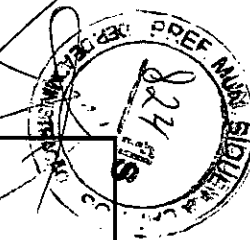



**ESTADO DO PARANA**  
**PREFEITURA MUNICIPAL SIQUEIRA CAMPOS**

CNPJ: 76.919.083/0001-89      Telefone:  
Rua Marechal Deodoro, 1837  
C.E.P.: 84940-000      - Siqueira Campos

**PREGÃO PRESENCIAL**

**Nº.: 58/2016 - PR**

Processo Administrativo: 96/2016  
Processo Licitatório: 89/2016  
Data do Processo: 04/11/2016

Folha: 23/37

Fornecedor: **DUOMED PRODUTOS MÉDICOS HOSPITALARES**

Endereço: RUA FIRENZE 254 - Bairro: MONTECATINI

Cidade: CAMBÉ UF: PR CEP: 86186-130

CNPJ: 82.387.226/0001-51

Inscrição Estadual: 6012234900

Telefone: 4331540700

Item	Quantidade	Unid.	Especificação do Material	Preço Máximo	Marca	Descto.	Preço Unitário	Preço Total
30	2,00	UND	Laringoscópio fibra ótica de LED com lâminas curvas INFANTIL - Conjunto de laringoscópio com lâminas em aço inoxidável e transmissão de luz por fibra ótica. LED de 60.000 Lux que proporcione maior luminosidade e vida útil mínima de 50.000 horas. Cabo em metal recartilhado compatível com pilhas tamanho AA. Deverá acompanhar tres lâminas sendo, Mac 0, Mac 1 . Todas as lâminas deverão ser isentas de pontos de soldas e autoclaváveis. As lâminas e os cabos devem possuir sistema codificado verde, compatíveis com laringoscópios de fibra ótica padrão ISO7376. Deve acompanhar um estojo para acondicionar o conjunto e manual de instruções em português. Apresentar registro na ANVISA e catalogo e autorização de funcionamento da ANVISA(AFE)da licitante e carta de autorização do fabricante ou importador para comercializar produto.	800,00		0,0000	0,00	0,00

CAMBÉ, 24 de Novembro de 2016

VENICIOS SOUZA SPOSITO  
REPRESENTANTE LEGAL



**ESTADO DO PARANA**  
**PREFEITURA MUNICIPAL SIQUEIRA CAMPOS**

CNPJ: 76.919.083/0001-89      Telefone:  
Rua Marechal Deodoro, 1837  
C.E.P.: 84940-000      - Siqueira Campos

**PREGÃO PRESENCIAL**

Nº.: 58/2016 - PR

Processo Administrativo: 96/2016  
Processo Licitatório: 89/2016  
Data do Processo: 04/11/2016

Folha: 24/37

Fornecedor: **DUOMED PRODUTOS MÉDICOS HOSPITALARES**

Endereço: RUA FIRENZE 254 - Bairro: MONTECATINI

Cidade: CAMBÉ UF: PR CEP: 86186-130

CNPJ: 82.387.226/0001-51

Inscrição Estadual: 6012234900

Telefone: 4331540700

Item	Quantidade	Unid.	Especificação do Material	Preço Máximo	Marca	Descto.	Preço Unitário	Preço Total
31'	1,00	UND	OXIMETRO DE PULSO PORTATIL RECARREGAVEL - Deve possuir visor colorido de LCD de alta resolução, possibilidade de rotação da tela (modo horizontal ou vertical) e no mínimo 04 modos de exibição, indicar nível de SPO2, frequência Cardíaca, força de pulso, onda plestímo-gráfica e tabela de tendências. Alarmes visuais e sonoros, ajustáveis e programáveis e tecla de silenciamento. Deve possuir conexão USB para computadores. Software que permita armazenar, visualizar e compartilhar eventos. Capa de proteção e suporte para superfícies planas. Deve possuir bateria recarregável integrada ao equipamento com alimentação Bivolt automático com autonomia mínima de 18 horas. Capacidade de monitorar pacientes adultos, pediátricos e neonatais e no mínimo 100 horas de tendências. Seu peso não deve ultrapassar 300 gramas com bateria. O Equipamento deve ser aprovado pelo INMETRO e possuir garantia mínima de 01 ano. Apresentar registro na ANVISA e catalogo e autorização de funcionamento da ANVISA(AFE)da licitante e carta de autorização do fabricante ou importador para comercializar o produto	2.700,00	MD UT 100	0,0000	2.160,00	2.160,00
32	1,00	UND	MESA PARA EXAMES CLÍNICOS FIBERGLASS - Móvel confeccionado em fiberglass com acabamento em gel coat isoftálico, e tendo grande resistência a sabões e detergentes. Dotado de 03 gavetas e 02 portas com prateleira interna, com dispositivo para escoamento de líquidos. O leito, é estofado em espuma de alta densidade com revestimento em courvim, possuindo cabeceira regulável. As Mesas de Exames Clínicos Luxo Moldglass, podem ser elaboradas nos mais diversos padrões de cores para diferenciação de setores, bem como, com ou sem inscrição: nome do setor, especificação do material, e/ou logomarca do Hospital ou Casa de Saúde. DIMENSÕES:Comp.: 1.880mm; Larg.: 550mm; Alt.: 900 mm; Apresentar catalogo e autorização de funcionamento da licitante	4.500,00		0,0000	0,00	0,00

CAMBÉ, 24 de Novembro de 2016

VENICIOS SOUZA SPOSITO  
REPRESENTANTE LEGAL

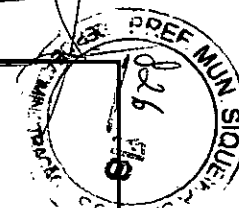

**ESTADO DO PARANA**  
**PREFEITURA MUNICIPAL SIQUEIRA CAMPOS**

CNPJ: 76.919.083/0001-89      Telefone:  
Rua Marechal Deodoro, 1837  
C.E.P.: 84940-000      - Siqueira Campos

**PREGÃO PRESENCIAL**

Nº.: 58/2016 - PR

Processo Administrativo: 96/2016  
Processo Licitatório: 89/2016  
Data do Processo: 04/11/2016

Folha: 25/37

Fornecedor: **DUOMED PRODUTOS MÉDICOS HOSPITALARES**

Endereço: RUA FIRENZE 254 - Bairro: MONTECATINI

Cidade: CAMBÉ UF: PR CEP: 86186-130

CNPJ: 82.387.226/0001-51

Inscrição Estadual: 6012234900

Telefone: 4331540700

Item	Quantidade	Unid.	Especificação do Material	Preço Máximo	Marca	Descto.	Preço Unitário	Preço Total
33	1,00	UND	MOCHO C/ REGULAGEM - regulagem da inclinação e da altura do encosto por alavanca independente, que permite ajuste anatômico. Estofamento com espuma espessa, revestida em laminado de PVC, garantindo maior resistência e rigidez. Sem costura e de fácil assepsia Sistema a gás para regulagem de altura do assento Base giratória com cinco rodízios Apresentar registro na ANVISA e BPF e catalogo e autorização de funcionamento da ANVISA (AFE)da licitante	650,00		0,0000	0,00	0,00
34	1,00	UND	oftalmoscópio XL 2.5 V, em estojo - O Sistema de encaixa rápido e seguro no cabo. Altamente resistente a impactos feito de fibra de vidro reforçado. Lâmpada fácil de trocar na base do instrumento. Lentes de 0 a +20 e de 0 a -20 dioptrias. Display iluminado, protetor para não arañhar a lente dos óculos. Quatro aberturas: grande, pequena, semi-circulo e fixação e um filtro verde. Apresentar registro na ANVISA e catalogo e autorização de funcionamento da ANVISA(AFE)da licitante e carta de autorização do fabricante ou importador para comercializar o produto.	700,00		0,0000	0,00	0,00
35	2,00	UND	CABEÇA OFTALMOSCOPIO 2,5 V XL - Cabeça de oftalmoscópio que inclui os filtros azul e polarizado para todas as aberturas. Possui o sistema óptico de alta performance com lentes esféricas condensadas e redução de reflexo, acesso facil com uma só mão de todos comandos do oftalmoscópio. Disco com 89 lentes corretivas de -44 a + 45. Com 7 aberturas (grid, fenda, fixação, circulo grande, médio, pequeno e semi círculo), filtro livre de vermelho.O disco possui indicação com desenho de todas as aberturas e filtros para facilitar seu uso. Ajuste de foco com retenção no ponto zero para rápida correção de ametropias. Sistema selado. Acompanha cabo recaregavel Apresentar registro na ANVISA e catalogo e autorização de funcionamento da ANVISA (AFE)da licitante e carta de autorização do fabricante ou importador para comercializar o produto.	1.550,00		0,0000	0,00	0,00

CAMBÉ, 24 de Novembro de 2016

VENICIOS SOUZA SPOSITO  
REPRESENTANTE LEGAL



**ESTADO DO PARANA**  
**PREFEITURA MUNICIPAL SIQUEIRA CAMPOS**

CNPJ: 76.919.083/0001-89      Telefone:  
Rua Marechal Deodoro, 1837  
C.E.P.: 84940-000      - Siqueira Campos

**PREGÃO PRESENCIAL**

**Nº.: 58/2016 - PR**

Processo Administrativo:      96/2016  
Processo Licitatório:      89/2016  
Data do Processo:      04/11/2016

Folha: 26/37

Fornecedor: **DUOMED PRODUTOS MÉDICOS HOSPITALARES**

Endereço: RUA FIRENZE 254 - Bairro: MONTECATINI

Cidade: CAMBÉ UF: PR CEP: 86186-130

CNPJ: 82.387.226/0001-51

Inscrição Estadual: 6012234900

Telefone: 4331540700

Item	Quantidade	Unid.	Especificação do Material	Preço Máximo	Marca	Descto.	Preço Unitário	Preço Total
36	1,00	UND	OTOSCOPIO XENON XL 2.5 V - fabricado em fibra de vidro reforçado, transmissão da luz através de fibra óptica, lente de aumento 2,5 vezes, sistema selado para otoscopia pneumática, lente removível para instrumentação cabo de metal resistente a corrosão, inclui conjunto com 5 espéculos 2,5 e 5 tam. 4 reusáveis. Apresentar registro na ANVISA e catalogo e autorização de funcionamento da ANVISA (AFE) da licitante e carta de autorização do fabricante ou importador para comercializar o produto.	480,00	MD OMNI 3000	0,0000	391,50	391,50
37	5,00	UND	SELADORA PARA PAPEL GRAU CIRURGICO DIGITAL - Seladora com acionamento por pedal, para selagem de embalagens de papel grau cirúrgico e filme Bopp; Pannel digital com controle de temperatura até 300°C. Controle eletrônico do tempo de selagem com alarme sonoro. Permite selar bobinas com até 35 cm de largura. Espessura de selagem de 13mm. Desenvolvida para atender diversos segmentos: hospitais, clínicas, consultórios odontológicos. Apresentar catalogo e autorização de funcionamento da ANVISA(AFE)da licitante	1.550,00	SISPACK SM 35C	0,0000	1.174,50	5.872,50

CAMBÉ, 24 de Novembro de 2016

VENICIOS SOUZA SPOSITO  
REPRESENTANTE LEGAL

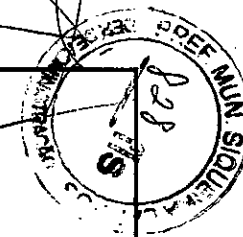

**ESTADO DO PARANA**  
**PREFEITURA MUNICIPAL SIQUEIRA CAMPOS**

CNPJ: 76.919.083/0001-89      Telefone:  
Rua Marechal Deodoro, 1837  
C.E.P.: 84940-000      - Siqueira Campos

**PREGÃO PRESENCIAL**

Nº.: 58/2016 - PR

Processo Administrativo: 96/2016  
Processo Licitatório: 89/2016  
Data do Processo: 04/11/2016

Folha: 27/37

Fornecedor: **DUOMED PRODUTOS MÉDICOS HOSPITALARES**

Endereço: RUA FIRENZE 254 - Bairro: MONTECATINI

Cidade: CAMBÉ UF: PR CEP: 86186-130

CNPJ: 82.387.226/0001-51

Inscrição Estadual: 6012234900

Telefone: 4331540700

Item	Quantidade	Unid.	Especificação do Material	Preço Máximo	Marca	Descto.	Preço Unitário	Preço Total
38	6,00	UND	Ultrassom Piezoelétrico e Jato de Bicarbonato - Tecnologia Ampla variação do fluxo de água ou do líquido irrigante proporcionando uma regulagem precisa. Permite trabalhos sem refrigeração. Iluminação interna do reservatório de bicarbonato, facilitando a visualização do volume de bicarbonato sem a necessidade de retirar a tampa. Transdutor do ultrassom piezoelétrico através de pastilhas cerâmicas com frequência de 32.000Hz estabilizado eletronicamente. Peça de mão do ultrassom com capa removível e autoclavável. Seguindo a mais alta tecnologia, a caneta de ultrassom possui somente a sua capa removível e autoclavável, proporcionando uma longa vida útil ao transdutor. O equipamento acompanha duas capas da caneta. Reservatório de Bicarbonato com Aquecimento Sistema de aquecimento do ambiente interno do reservatório, assegurando um baixo índice de umidade para o bicarbonato, contribuindo para uma melhor eficiência do jateamento e menor probabilidade de obstruções nas tubulações internas do equipamento. Ultrassom; Ajuste no painel sensível e preciso de sua potência e do fluxo de refrigeração. Pode executar procedimentos sem o uso de refrigeração como condensação de amálgama, cimentação de onlays/inlays. Alta frequência na ponta ativa, formando uma fina névoa de água, sem que haja gotejamento. 5 níveis de potência do ultrassom (baixa, baixa/média, média, média/alta e alta). Tips (Pontas) com vários modelos: Periodontia, Endodontia, Dentística e Prótese, Preparação Cavitária Acompanham o equipamento: pontas T1, T2 e T3. Jato de Bicarbonato Peça de mão metálica, removível e autoclavável. Confeccionada em alumínio anodizado, possui alta resistência aos procedimentos de esterilização, contribuindo para que tenha uma longa vida útil. Filtro de ar com drenagem automática. Tampa do reservatório de bicarbonato com visualizador. Outras Características Entrada de ar e água com bitolas desiguais, evitando uma possível ligação invertida. Chave oeral	2.300,00	SCHUSTER JETI	0,0000	2.300,00	13.800,00

CAMBÉ, 24 de Novembro de 2016

VENICIOS SOUZA SPOSITO  
REPRESENTANTE LEGAL

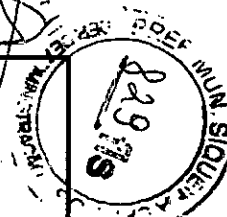

**ESTADO DO PARANA**  
**PREFEITURA MUNICIPAL SIQUEIRA CAMPOS**

CNPJ: 76.919.083/0001-89      Telefone:  
 Rua Marechal Deodoro, 1837  
 C.E.P.: 84940-000      - Siqueira Campos

**PREGÃO PRESENCIAL**  
**Nº.: 58/2016 - PR**

Processo Administrativo: 96/2016  
 Processo Licitatório: 89/2016  
 Data do Processo: 04/11/2016

Folha: 28/37

Fornecedor: **DUOMED PRODUTOS MÉDICOS HOSPITALARES**

Endereço: RUA FIRENZE 254 - Bairro: MONTECATINI

Cidade: CAMBÉ UF: PR CEP: 86186-130

CNPJ: 82.387.226/0001-51

Inscrição Estadual: 6012234900

Telefone: 4331540700

Item	Quantidade	Unid.	Especificação do Material	Preço Máximo	Marca	Descto.	Preço Unitário	Preço Total
------	------------	-------	---------------------------	--------------	-------	---------	----------------	-------------

39	2,00	UND	CADEIRA DE RODAS EM AÇO CARBONO - Fabricada em tubos de aço carbono com assento em nylon duplo reforçado com lona e encosto em nylon duplo almofadado, com almofada de 4cm no assento, com protetor de roupa, dobrável em "X" duplo tubular reforçado e estabilizado por duas cruzetas de aço carbono maciço bilateral, freios bilaterais zincados, aro impulsor bilateral em nylon com 8 pontos de fixação, apoios para os braços escamoteáveis com apoio em poliuretano injetado, apoio para os pés em nylon injetado removíveis com quick, rebatíveis lateralmente e com regulagem de altura, rodas dianteiras aro 6" raiaida com pneus maciços e rolamentos duplos blindados nas rodas e no eixo vertical, rodas traseiras aro 24" em nylon injetado com fibra com 8 raiais com pneus infláveis e rolamentos blindados duplo com sistema quick com placa de regulagem horizontal, barra de reforço no quadro e caixa de rolamento, pintura epóxi texturizada (eletrostática). Capacidade mínima 130 KG Largura mínima do assento 52 cm Largura máxima aberta 71 cm Apresentar registro na ANVISA e catalogo e autorização de funcionamento da ANVISA (AFE)da licitante	1.100,00	PROLIFE ELITE	0,0000	1.012,37	2.024,74
----	------	-----	--	----------	---------------	--------	----------	----------

luminosa localizada no painel. Pedal de acionamento único.  
 Apresentar catalogo e autorização de funcionamento da ANVISA (AFE) da licitante

CADEIRA DE RODAS EM AÇO CARBONO - Fabricada em tubos de aço carbono com assento em nylon duplo reforçado com lona e encosto em nylon duplo almofadado, com almofada de 4cm no assento, com protetor de roupa, dobrável em "X" duplo tubular reforçado e estabilizado por duas cruzetas de aço carbono maciço bilateral, freios bilaterais zincados, aro impulsor bilateral em nylon com 8 pontos de fixação, apoios para os braços escamoteáveis com apoio em poliuretano injetado, apoio para os pés em nylon injetado removíveis com quick, rebatíveis lateralmente e com regulagem de altura, rodas dianteiras aro 6" raiaida com pneus maciços e rolamentos duplos blindados nas rodas e no eixo vertical, rodas traseiras aro 24" em nylon injetado com fibra com 8 raiais com pneus infláveis e rolamentos blindados duplo com sistema quick com placa de regulagem horizontal, barra de reforço no quadro e caixa de rolamento, pintura epóxi texturizada (eletrostática). Capacidade mínima 130 KG Largura mínima do assento 52 cm Largura máxima aberta 71 cm Apresentar registro na ANVISA e catalogo e autorização de funcionamento da ANVISA (AFE)da licitante

CAMBÉ, 24 de Novembro de 2016

VENICIOS SOUZA SPOSITO  
 REPRESENTANTE LEGAL

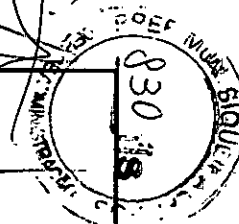

**ESTADO DO PARANA**  
**PREFEITURA MUNICIPAL SIQUEIRA CAMPOS**

CNPJ: 76.919.083/0001-89      Telefone:  
Rua Marechal Deodoro, 1837  
C.E.P.: 84940-000      - Siqueira Campos

**PREGÃO PRESENCIAL**  
**Nº.: 58/2016 - PR**

Processo Administrativo: 96/2016  
Processo Licitatório: 89/2016  
Data do Processo: 04/11/2016

Folha: 29/37

Fornecedor: **DUOMED PRODUTOS MÉDICOS HOSPITALARES**

Endereço: RUA FIRENZE 254 - Bairro: MONTECATINI

Cidade: CAMBÉ UF: PR CEP: 86186-130

CNPJ: 82.387.226/0001-51

Inscrição Estadual: 6012234900

Telefone: 4331540700

Item	Quantidade	Unid.	Especificação do Material	Preço Máximo	Marca	Descto.	Preço Unitário	Preço Total
40	1,00	UND	CÂMARA P/ CONSERVAÇÃO DE IMUNOBIOLOGICOS E TERMOLÁBEIS - GABINETE EXTERNO - Tipo vertical, construído em chapas de aço galvanizado branco, para evitar processos de corrosão. Montado sobre chassi metálico e rodízios giratórios 3" com freios diagonais. GABINETE INTERNO - Construído totalmente em chapa de aço galvanizado branco, dotados de 04 prateleiras em aço inoxidável com perfuração hermética. ILUMINAÇÃO INTERNA - Através de lâmpada 10 watts, com acionamento automático quando da abertura da porta. HOMOGENEIZADOR DE TEMPERATURA - Ventilação interna através de microventilador para homogeneização da temperatura, com desligamento do microventilador da abertura da porta. ISOLAMENTO TÉRMICO - Em poliuretano injetado. PORTA - De vidro duplo, com sistema antiembaçante, vedação através de perfil magnético. REFRIGERAÇÃO- Através de compressor hermético, com circulação de ar forçado, gás ecológico R-134 isento de CFC, com sistema de ar forçado. Degelo automático com evaporação do condensado. PAINEL DE COMANDO - Montado na parte superior da câmara com chave geral, fusíveis de proteção na parte posterior e painel frontal do tipo membrana com teclas soft-touch. Termostato eletrônico microprocessado com mostrador digital da temperatura e dos parâmetros de programação, sistema de verificação automática da programação, sistema de travamento da programação contra manuseio inadvertido, sistema que restabelece os parâmetros programados mesmo com variação brusca da energia ou desligamento do equipamento, filtro contra ruídos eletromagnéticos, com apresentação de data e horário. Dotado com quatro sensores tipo NTC, sendo um para leitura digital da temperatura imerso em solução térmica, um no ar para o controle do compressor, um ligado ao sistema de segurança com atuação totalmente independente e outro no ambiente externo. Display em LCD com fundo iluminado com caracteres expandidos. com	25.600,00	INDREL RC 430C	0,0000	21.600,00	21.600,00



CAMBÉ, 24 de Novembro de 2016

VENICIOS SOUZA SPOSITO  
REPRESENTANTE LEGAL



**ESTADO DO PARANA**  
**PREFEITURA MUNICIPAL SIQUEIRA CAMPOS**

CNPJ: 76.919.083/0001-89      Telefone:  
Rua Marechal Deodoro, 1837  
C.E.P.: 84940-000      - Siqueira Campos

**PREGÃO PRESENCIAL**

**Nº.: 58/2016 - PR**

Processo Administrativo: 96/2016  
Processo Licitatório: 89/2016  
Data do Processo: 04/11/2016

Folha: 30/37

Fornecedor: **DUOMED PRODUTOS MÉDICOS HOSPITALARES**

Endereço: RUA FIRENZE 254 - Bairro: MONTECATINI

Cidade: CAMBÉ UF: PR CEP: 86186-130

CNPJ: 82.387.226/0001-51

Inscrição Estadual: 6012234900

Telefone: 4331540700

Item	Quantidade	Unid.	Especificação do Material	Preço Máximo	Marca	Descto.	Preço Unitário	Preço Total
------	------------	-------	---------------------------	--------------	-------	---------	----------------	-------------

indicações visuais simultâneas e independentes para refrigeração; aquecimento; desvios de temperatura; temperatura externa; porta aberta; falta de energia elétrica comercial; sistema de emergência do em atividade; indicação do nível das baterias do sistema de emergência. ALARMES - Temperatura abaixo de 2°C, temperatura alta acima de 8°C, falta de energia elétrica, porta aberta, com tecla de inibição para silenciar o buzzer por 15 minutos. FAIXA DE TRABALHO - De 2° C e 8° C, travado ao usuário entre 3,5°C a 5,5°C, com ponto fixo em 4°C. REGISTRADOR DE TEMPERATURA - Registrador eletrônico das temperaturas mínima e máximas atingidas, acionadas através de um toque. SISTEMA DE SEGURANÇA - Termostato instalado em paralelo ao controlador eletrônico da câmara, assumindo automaticamente o controle das funções de comando do compressor de frio sempre que houver falha no comando eletrônico. DISCADOR - Sistema automático que realiza ligações telefônicas via central telefônica ou linha fixa direta, para até três números sempre que o equipamento alarmar por temperatura CRÍTICA. SISTEMA DE EMERGÊNCIA PARA FALTA DE ENERGIA ELÉTRICA - Através de conversor 12 volts (cc) para 110/220 volts (ac), mantendo todas as funções eletro-eletrônicas, inclusive o compressor de frio, com autonomia para até 72 horas. Integrado ao gabinete, montado na parte inferior da câmara, com gaveta móvel para as baterias seladas. Controlador da tensão elétrica, monitora e aciona o sistema de emergência caso ocorra instabilidade da energia elétrica. Emite dados de performance via data-logger. Software de gerenciamento que emite relatórios e gráficos de performance, inclusive retroativos, permitindo o gerenciamento da câmara via internet - SEM COBRANÇA MENSALIDADE. CAPACIDADE INTERNA - 360 LITROS. DIMENSÕES EXTERNAS - 198 X 59,5 X 60 (cm). FUNCIONAMENTO - 127/220 VOLTS 50/60 HZ. GARANTIA mínima - 12 meses

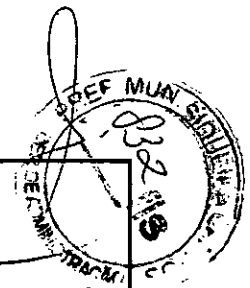

CAMBÉ, 24 de Novembro de 2016

VENICIOS SOUZA SPOSITO  
REPRESENTANTE LEGAL



**ESTADO DO PARANA**  
**PREFEITURA MUNICIPAL SIQUEIRA CAMPOS**

CNPJ: 76.919.083/0001-89      Telefone:  
Rua Marechal Deodoro, 1837  
C.E.P.: 84940-000      - Siqueira Campos

**PREGÃO PRESENCIAL**

Nº.: 58/2016 - PR

Processo Administrativo: 96/2016  
Processo Licitatório: 89/2016  
Data do Processo: 04/11/2016

Folha: 31/37

Fornecedor: **DUOMED PRODUTOS MÉDICOS HOSPITALARES**

Endereço: RUA FIRENZE 254 - Bairro: MONTECATINI

Cidade: CAMBÉ UF: PR CEP: 86186-130

CNPJ: 82.387.226/0001-51

Inscrição Estadual: 6012234900

Telefone: 4331540700

Item	Quantidade	Unid.	Especificação do Material	Preço Máximo	Marca	Descto.	Preço Unitário	Preço Total
			Apresentar registro na ANVISA e catalogo e autorização de funcionamento da ANVISA (AFE) da licitante Devem apresentar juntamente com a proposta, Formulário de Petição para Cadastramento de Equipamento registrado junto a Anvisa, para comprovação das características técnicas e acessórios registrados.					
41	6,00	UND	GELADEIRA/REFRIGERADOR 300 LITROS - Com no mínimo 2 portas degelo automático Selo A de eficiência energética Alimentação elétrica 127v Apresentar catalogo	1.800,00		0,0000	0,00	0,00
42	2,00	UND	GELADEIRA/REFRIGERADOR 350 LITROS - Com no mínimo 2 portas degelo automático Selo A de eficiência energética Alimentação elétrica 127v Apresentar catalogo	1.850,00		0,0000	0,00	0,00
43	1,00	UND	ARQUIVO DE AÇO QUATRO GAVETAS = Arquivo confeccionado em chapa de aço laminada fria, gavetas com porta etiqueta estampado e puxador tipo alça cromado, com sistema deslizante por rolamento de aço e fechadura cilíndrica com fechamento simultâneo. Tratamento anti-corrosivo à base de fosfato de zinco e pintura eletrostática a pó com camada de 40 a 50 microns, com secagem a estufa a 240°C. confeccionados em chapas 24 Medidas aproximadas 1.35x47X68 COR CINZA Apresentar catalogo.	600,00		0,0000	0,00	0,00
44	11,00	UND	AR CONDICIONADO SPLIT 7.000 BTUS QUENTE/FRIO - No mínimo 7.000 btus Alimentação elétrica 220 v Apresentar catalogo	1.372,78		0,0000	0,00	0,00
45	3,00	UND	AR CONDICIONADO SPLIT 12.000 BTUS QUENTE/FRIO - No mínimo 12.000 btus Alimentação elétrica 220 v Apresentar catalogo	1.705,61		0,0000	0,00	0,00

CAMBÉ, 24 de Novembro de 2016

VENICIOS SOUZA SPOSITO  
REPRESENTANTE LEGAL

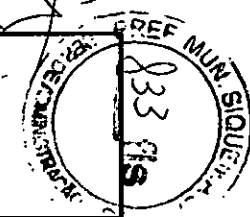

**ESTADO DO PARANA**  
**PREFEITURA MUNICIPAL SIQUEIRA CAMPOS**

CNPJ: 76.919.083/0001-89      Telefone:  
Rua Marechal Deodoro, 1837  
C.E.P.: 84940-000      - Siqueira Campos

**PREGÃO PRESENCIAL**

Nº.: 58/2016 - PR

Processo Administrativo: 96/2016  
Processo Licitatório: 89/2016  
Data do Processo: 04/11/2016

Folha: 32/37

Fornecedor: **DUOMED PRODUTOS MÉDICOS HOSPITALARES**

Endereço: RUA FIRENZE 254 - Bairro: MONTECATINI

Cidade: CAMBÉ UF: PR CEP: 86186-130

CNPJ: 82.387.226/0001-51

Inscrição Estadual: 6012234900

Telefone: 4331540700

Item	Quantidade	Unid.	Especificação do Material	Preço Máximo	Marca	Descto.	Preço Unitário	Preço Total
46	9,00	UND	MICRO-COMPUTADOR - Processador mínimo 2 núcleos e processamento, mínimo 2,40 Ghz, FBBS 1066Mhz, 3MB cache L2, memória Ram 4GB (DDR3, PC5300), Slots de Memória 2 Disco Rígido (HD) 500GB SATA 7200RPM, Unidade Ótica DVDRW (gravador de CD 48x gravador de DVD 16x), Leitor de Cartões MS, MS PRO, SD, MMC, Monitor mínimo 18,5 LCD com resolução mínima 1366x768pixel e conexão vga, Vídeo com processamento de vídeo integrado com alocação dinâmica mínima 256 MB, Áudio 5.1, Rede 10/100/1000Mbps, Teclado português brasil ABNT2 com 107 teclas e OS/2, Mouse PS/2 com 2 botões e scroll ótico, Caixas de som 2.0 estéreo, Gabinete minitorre, Baías internas 2x3, Baías externas 2x5 e 1x Garantia de 12 MESES	2.000,00		0,0000	0,00	0,00
47	1,00	UND	DVD PLAYER COM ENTRADA USB FRONTAL - E FUNCAO RIPPING. COM CONTROLE REMOTO.	350,00		0,0000	0,00	0,00
48	1,00	UND	BEBEDOURO/PURIFICADOR COLUNA INOX - Características: Gabinete em aço inox ou aço eletrozincado branco e sem emendas; Base em plástico poliestileno; Tampa, aparador de copos, base do aparador de copos e separador de água em plástico polipropileno; Conexões hidráulicas internas de material atóxico; Tomeiras em plástico ABS, sendo uma para água natural e outra para água gelada; Reservatório de água em alumínio com pintura atóxica; Serpentina localizada na parte externa do reservatório; Controlador com 7 níveis de temperatura através de termostato entre 15° e 4°C; Refrigerado por compressor. Apresentar catalogo	950,00		0,0000	0,00	0,00

CAMBÉ, 24 de Novembro de 2016

VENICIOS SOUZA SPOSITO  
REPRESENTANTE LEGAL



**ESTADO DO PARANA**  
**PREFEITURA MUNICIPAL SIQUEIRA CAMPOS**

CNPJ: 76.919.083/0001-89      Telefone:  
Rua Marechal Deodoro, 1837  
C.E.P.: 84940-000      - Siqueira Campos

**PREGÃO PRESENCIAL**

**Nº.: 58/2016 - PR**

Processo Administrativo:      96/2016  
Processo Licitatório:      89/2016  
Data do Processo:      04/11/2016

Folha: 33/37

Fornecedor: **DUOMED PRODUTOS MÉDICOS HOSPITALARES**

Endereço: RUA FIRENZE 254 - Bairro: MONTECATINI

Cidade: CAMBÉ UF: PR CEP: 86186-130

CNPJ: 82.387.226/0001-51

Inscrição Estadual: 6012234900

Telefone: 4331540700

Item	Quantidade	Unid.	Especificação do Material	Preço Máximo	Marca	Descto.	Preço Unitário	Preço Total
49	1,00	UND	TV LED 42 POLEGADAS COM CONVERSOR IMBUTIDO - USB DivX HD: Reproduz vídeos fotos e músicas em alta resolução de um dispositivo USB. Smart Energy Saving Plus: Função que proporciona economia de energia através do ajuste do nível do brilho da TV. Full HD : a máxima qualidade de imagem Quick Menu: Menu de acesso rápido que possibilita os seguintes ajustes: Formato de tela / Ajuste de imagem / Ajuste de áudio / Legendas / Função Soneca / Remover USB. Áudio Estéreo/SAP. Potência: 10W. Clear Voice II. Infinite Surround System. Imagem Progressive Scan. XD Engine. Resolução: 1920 x 1080 pixels (42"). Formato Tela: 16:9. Ângulo de Visão: 178° x 178°. Brilho 32": 500 cd/m2. Contraste: 1300:1 Conveniência Ajuste formato tela: 4:3 / 16:9 / Pelo Programa / Zoom / Zoom 2 / Just Scan /Cinema Zoom. Pré-ajustes imagem (APC): Sensor Inteligente / Vivo / Padrão / Cinema / Esportes / Jogos/ Expert 1 e Expert 2. Ajuste temp. cor (ACC): quente / frio / médio. Outros ajustes imagem: contraste / brilho / cor / nitidez. Pré-ajustes áudio: Padrão / Músicas / Cinema / Esportes / Jogos. Ajuste áudio: Balanço / Agudos e Graves. Relógio: Ligar - Desligar TV / Função Soneca. Bloqueio de teclas. Closed Caption/Função Mute. Smart Energy Saving Plus. Simplink: controla outros aparelhos compatíveis com a função, através do controle remoto da TV. USB Cloning Welcome screen Welcome Screen ou Tela de Boas Vindas é um recurso para definir a imagem inicial do televisor. Utilize esta função para definir uma imagem inicial para ser exibida ao ligar a TV. ainda determina o tempo de exibição da "Imagem Logotipo". Este tempo varia de 1 ~ 10 segundos. Alimentação: 100~240v. Sistema de Cores: PAL-M / N / NTSC / ISDB-TB. Consumo Médio: 170W (IEC62087). Consumo Stand By: MINIMO de 40 polegadas Apresentar catalogo	1.900,00		0,0000	0,00	0,00

33

CAMBÉ, 24 de Novembro de 2016

*[Handwritten signature]*

*[Large handwritten signature]*

VENICIOS SOUZA SPOSITO  
REPRESENTANTE LEGAL

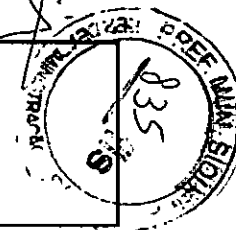

**ESTADO DO PARANA**  
**PREFEITURA MUNICIPAL SIQUEIRA CAMPOS**

CNPJ: 76.919.083/0001-89      Telefone:  
Rua Marechal Deodoro, 1837  
C.E.P.: 84940-000      - Siqueira Campos

**PREGÃO PRESENCIAL**

**Nº.: 58/2016 - PR**

Processo Administrativo:      96/2016  
Processo Licitatório:      89/2016  
Data do Processo:      04/11/2016

Folha: 34/37

Fornecedor: **DUOMED PRODUTOS MÉDICOS HOSPITALARES**

Endereço: **RUA FIRENZE 254 - Bairro: MONTECATINI**

Cidade: **CAMBÉ UF: PR CEP: 86186-130**

CNPJ: **82.387.226/0001-51**

Inscrição Estadual: **6012234900**

Telefone: **4331540700**

Item	Quantidade	Unid.	Especificação do Material	Preço Máximo	Marca	Descto.	Preço Unitário	Preço Total
50	1,00	UND	MESA PARA ESCRITORIO EM L: Confeccionada e MDP de no mínimo 15 mm. Revestimento em laminado melaminico de baixa pressão, dupla face Bordas recobertas em perfil de PVC Estrutura em aço com tratamento anti ferruginoso e pintura epóxi PARTE A : MEDIDAS APROXIMADAS 1,00X0,60X0,75 PARTE B : MEDIDAS APROXIMADAS 1.40X060X075 Com 3 gavetas com chave Deve acompanhar a conexão par união das partes Apresentar catalogo Apresentar catalogo	690,00		0,0000	0,00	0,00
51	7,00	UND	NO- BREAK PARA COMPUTADOR COM CAPACIDADE DE 1000va. - Modelo bivolt automático: entrada 115/127V ou 220V e saída 115V. - 6 tomadas no Padrão NBR 14136 APRESENTAR CATALOGO	600,00		0,0000	0,00	0,00
52	1,00	UND	PROJETOR MULTIMÍDIA 3200 LUMENS - Características de Exibição Resolução SVGA (800 x 600) 3.200 ANSI lumens Dynamic Black 20.000:1 DLP® 3D Ready HDMI 3D com 144Hz 24p Usabilidade Aprimorada Alto falante integrado de 3W Retorno instantâneo do modo de economia de energia Facilidade de Uso Correção de imagem de até 40 graus Auto correção de imagem Funcionalidade eco-friendly Acer EcoProjection Vida útil da lâmpada de até 10.000 horas no modo ExtremeEco Características Técnicas Sistema de Projeção - DLP® Resolução Nativa 800x600 Resoluções máximas :UXGA (1.600 x 1.200), WUXGA (1.920 x 1.200) Contraste:20.000 : 1 Brilho: 3.200 ANSI Lumens (padrão) e 2.560 ANSI Lumens (ECO) Entradas/conexões - 1 HDMI (video, Audio HDCP) * 2- RGB/Video Componente (D-sub) * 1- S-Video (Mini DIN) * 1- Video Composto (RCA) * 2 PC Audio (Stereo) Duração da Lâmpada: Duração: 4.000 horas (Standard) 6.000 horas (ECO) 10.000 horas (ExtremeEco) Apresentar catalogo	1.750,00		0,0000	0,00	0,00



CAMBÉ, 24 de Novembro de 2016

VENICIOS SOUZA SPOSITO  
REPRESENTANTE LEGAL

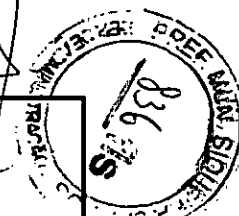

**ESTADO DO PARANA**  
**PREFEITURA MUNICIPAL SIQUEIRA CAMPOS**

CNPJ: 76.919.083/0001-89      Telefone:  
 Rua Marechal Deodoro, 1837  
 C.E.P.: 84940-000      - Siqueira Campos

**PREGÃO PRESENCIAL**  
**Nº.: 58/2016 - PR**

Processo Administrativo: 96/2016  
 Processo Licitatório: 89/2016  
 Data do Processo: 04/11/2016

Folha: 35/37

Fornecedor: **DUOMED PRODUTOS MÉDICOS HOSPITALARES**

Endereço: RUA FIRENZE 254 - Bairro: MONTECATINI

Cidade: CAMBÉ UF: PR CEP: 86186-130

CNPJ: 82.387.226/0001-51

Inscrição Estadual: 6012234900

Telefone: 4331540700

Item	Quantidade	Unid.	Especificação do Material	Preço Máximo	Marca	Descto.	Preço Unitário	Preço Total
53	4,00	UND	ROTEADOR WIRELESS 04 PORTAS - Características: Capacidade até 60 usuários navegando simultaneamente: " Ideal para aplicações em estabelecimentos comerciais, como cafés, escritórios, bares, restaurantes, etc. " Assistente de configuração fácil - Velocidade : 300 MBPS - 2 redes Wi-Fi: uma para funcionários e uma para visitantes - Melhor cobertura de sinal com 500 mW de potência.. - Modo de operação Roteador - Instalação fácil, Visualização do status do roteador pelo LED - Clientes conectados e nível de qualidade de sinal por cliente Controle de potência: Porta Ethernet Porta:1 WAN/LAN (PoE passivo) 1 LAN Padrão 10/100 Mbps Características gerais: Frequência 2,4 GHz Potência de RF: 500 mW Antenas: 2 antenas removíveis 5 dBi Padrão: IEEE 802.11n 300 Mbps 2T2R Chipset :Ralink RT3662 Flash: 8 MB SDRAM: 64 MB Sensibilidade:-90 dBm Wireless: Opção de ocultar SSID corporativo Segurança: WEP WPA-PSK (TKIP/AES) WPA2-PSK (AES) Multi SSID: 2 Isolação de SSID: SSID visitante acessa somente a WAN QoS: Controle de banda por SSID Alocação dinâmica por usuário	420,00		0,0000	0,00	0,00
54	2,00	UND	SWITCH 24 PORTAS - 24 portas 10/100 Mbps com negociação de velocidade automática (N-Way) Integração de dispositivos de rede e compartilhamento do acesso à Internet QoS para priorização do tráfego de dados, voz e vídeo Instalação simples e rápida (Plug & Play) Taxa de transferência de até 200 Mbps Interligação de computadores, ATAs, telefones IP e outros dispositivos de rede Guia de instalação em português e espanhol Auto MDI/MDI-X para detecção automática do padrão do cabo (normal/crossover) Fonte de alimentação interna bivolt automática Gabinete desktop para utilização em mesa ou parede Pannel frontal com LEDs indicadores	750,00		0,0000	0,00	0,00



CAMBÉ, 24 de Novembro de 2016

*[Handwritten signature]*

*[Large handwritten signature]*

VENICIOS SOUZA SPOSITO  
 REPRESENTANTE LEGAL

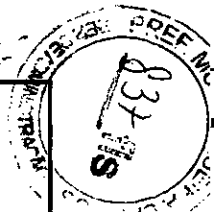

**ESTADO DO PARANA**  
**PREFEITURA MUNICIPAL SIQUEIRA CAMPOS**

CNPJ: 76.919.083/0001-89      Telefone:  
Rua Marechal Deodoro, 1837  
C.E.P.: 84940-000      - Siqueira Campos

**PREGÃO PRESENCIAL**

Nº.: 58/2016 - PR

Processo Administrativo: 96/2016  
Processo Licitatório: 89/2016  
Data do Processo: 04/11/2016

Folha: 36/37

Fornecedor: **DUOMED PRODUTOS MÉDICOS HOSPITALARES**

Endereço: RUA FIRENZE 254 - Bairro: MONTECATINI

Cidade: CAMBÉ UF: PR CEP: 86186-130

CNPJ: 82.387.226/0001-15

Inscrição Estadual: 6012234900

Telefone: 4331540700

Item	Quantidade	Unid.	Especificação do Material	Preço Máximo	Marca	Descto.	Preço Unitário	Preço Total
55	3,00	UND	IMPRESSORA LESER - IMPRESSORA Imprima até 19 ppm Carta/18 ppm A4 com saída da primeira página em 8,5 segundos, Velocidade de impressão: até 19 ppm em preto e branco (normal, Carta) Resolução de impressão: até 600 x 600 x 2 dpi (1.200 dpi de saída efetiva) Conectividade padrão: 1 USB 2.0 de alta velocidade Opções de impressão em frente e verso: Manual (suporte a driver fornecido) CICLO DE SERVIÇO Até 5.000 páginas Volume mensal de páginas recomendado: De 250 a 1.500 páginas MÊM. MÁXIMA/PADRÃO 2 MB TIPOS DE MÍDIA ACEITOS Papel (laser, sulfite, fotográfico, áspero, vellum), envelopes, etiquetas, cartão, transparências, cartões-postais TAMANHOS DE MÍDIA ACEITOS Carta, Ofício, executivo, cartões-postais, envelopes (nº. 10, Monarch) TENSAO DE ENTRADA 110 a 127VCA (+/- 10%), 60 Hz (+/- 2 Hz) Apresentar catalogo	790,00		0,0000	0,00	0,00
56	3,00	UND	LEITOR DE CODIGO DE BARRAS MANUAL - Capacidade de Decodificação: padrão 1D, empilhado, 2D, e simbologias postais: leitura de fonte OCR limitada, Contraste de impressão mínimo de 20% de diferença de resistência, com indicador sonoro de leitura, entrada USB, acompanhado de suporte para base. Apresentar catalogo	400,00		0,0000	0,00	0,00
57	7,00	UND	DESTILADOR PARA AGUA - equipamento desenvolvido para atendê-lo na função da destilação de água para uso em autoclaves de esterilização à vapor ou qualquer outra aplicação onde seja necessária a utilização de água destilada. Fácil manuseio; Design moderno; Baixo consumo de energia, proporciona economia de até 35% nos gastos com água destilada; Tempo para destilar 150 ml de água: 19 minutos; Tempo para destilar 300 ml de água: 37 minutos; Não necessita instalação hidráulica; 1 ano de garantia; Apresentar catalogo e autorização de funcionamento da ANVISA(AFE)da licitante	930,00	BIOART	0,0000	777,51	5.442,57

36

CAMBÉ, 24 de Novembro de 2016

*(Handwritten mark)*

*(Handwritten signature)*

VENICIOS SOUZA SPOSITO  
REPRESENTANTE LEGAL

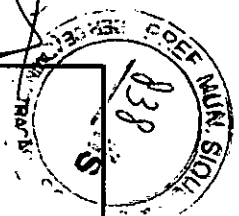

**ESTADO DO PARANA**  
**PREFEITURA MUNICIPAL SIQUEIRA CAMPOS**

CNPJ: 76.919.083/0001-89      Telefone:  
Rua Marechal Deodoro, 1837  
C.E.P.: 84940-000      - Siqueira Campos

**PREGÃO PRESENCIAL**

Nº.: 58/2016 - PR

Processo Administrativo: 96/2016  
Processo Licitatório: 89/2016  
Data do Processo: 04/11/2016

Folha: 37/37

Fornecedor: **DUOMED PRODUTOS MÉDICOS HOSPITALARES**

Endereço: RUA FIRENZE 254 - Bairro: MONTECATINI

Cidade: CAMBÉ UF: PR CEP: 86186-130

CNPJ: 82.387.226/0001-51

Inscrição Estadual: 6012234900

Telefone: 4331540700

Item	Quantidade	Unid.	Especificação do Material	Preço Máximo	Marca	Descto.	Preço Unitário	Preço Total
58	1,00	UND	Centrífuga Sorológica 40 tubos - Programa nome da técnica; Tempo em minutos e velocidade em RPM ou força G; Trabalha com tubos de 10 e 15 ml no mesmo porta tubos; Capacidade para 12 programas; Sistema de freio automático; Duplo sistema de amortecimento. Capacidade dos porta tubos 28 tubos de 10 ml 28 tubos de 15 ml 40 tubos de 05 ml 40 tubos de 07 ml 04 tubos de 50 ml Obs. Acompanha 01 conjunto com 04 porta tubos escolhido pelo cliente Porta tubos Injetados em nylon Programas 12 programas disponíveis onde é possível programar nome da técnica, tempo em minutos e velocidade em RPM ou Força G. Programas disponíveis Soro, urina, parasito, liquor, plaqueta de plasma rico, plaqueta de plasma pobre, saliva, HDL, tempo de protombina. Rotação Programável de 500 à 3500 RPM (resolução de 1 RPM) Força (g) máxima 2260 g. Pés de fixação Tipo ventosa Ruído Maximo em dB < que 70 dB. O valor observado foi medido a uma distância de um metro do equipamento com um ruído de fundo de 45 dB com uma amostragem media avaliada em 05 equipamentos. OBS: SEGUNDO A NR15 ESPECIFICA QUE SEJA UM MÁXIMO DE 85 dB, EM EXPOSIÇÃO CONTINUA DURANTE 08 HORAS Tempo de centrifugação Programável de 1 à 999 minutos. Motor Indução trifásico (isento de escovas) Rotor (cruzeta) Alumínio usinado Trava da tampa Mecânica Sensor de desbalanceamento Mecânico com micro switch Sensor de tampa Sistema de proteção magnético para não utilizar o equipamento com a tampa aberta, e desligar caso seja violada a trava da tampa. Gabinete Chapa de aço carbono com pintura eletrostática e alumínio fundido Painel Teclado de membrana feito de policarbonato Display LCD 04 x 20 linhas (azul) Pintura Eletrostática Apresentar registro na ANVISA e catalogo e autorização de funcionamento da ANVISA (AFE) da licitante	6.200,00	INBRAS ALB 32/1	0,0000	5.197,50	5.197,50

82387226/0001-51  
I. E. 601.22349-00  
DUOMED - Produtos Médicos  
Hospitalares Ltda. - EPP  
RUA FIRENZE, 254  
MONTECATINI - CEP 86186-130  
CAMBÉ - PR

Total por Extenso: (duzentos e setenta e oito mil quinhentos e trinta e seis reais e oitenta e três centavos)

3

CAMBÉ, 24 de Novembro de 2016

DUOMED - Produtos Médicos Hospitalares Ltda. - EPP

Venícios Souza Sposito

R.G. 5.386.622-8 SSP/PR - CPF 967.266.879-15

VENICIOS SOUZA SPOSITO

REPRESENTANTE LEGAL

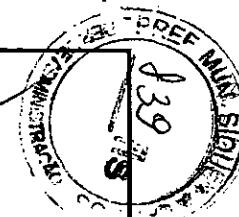



Produtos Médicos e Hospitalares Ltda.



CAMBÉ, 24 DE NOVEMBRO DE 2016.

Licitante: Duomed Produtos Médicos e Hospitalares Eireli-EPP

Endereço: Av. Brasil, 1571 - Cambé - Pr.

CNPJ: 82.387.226/0001-51

INSC. EST.: 601.22349-00

CEP: 86192-000

e-mail: duomed@sercomtel.com.br

Fone/Fax: (43) 3154-0700

Dados Bancários:

Banco do Brasil

Ag.: 3142-9

c/c: 6998-1

Representante Legal: Venícios Souza Sposito

Administrador

Estado civil: Solteiro

Endereço: Rua Eurico Hummig nº 633 - Londrina - PR

CPF: 967.266.879-15

RG: 5.336.622-8 SSP/PR

82387226/0001-51

I. E. 601.22349-00

DUOMED - Produtos Médicos

Hospitalares Ltda. - EPP

RUA FINENZE, 254

MONTECATINI - CEP 86186-130

CAMBÉ - PR

À

Comissão de Licitação de Siqueira Campos -Pr

Ao Pregoeiro e equipe de apoio

EDITAL PREGÃO PRESENCIAL 58/2016

ABERTURA: 25/11/2016 às 09:00 hrs.

Ao Município de São Siqueira Campos-Pr

Ref.: PREGÃO N° 58/2016

Objeto da Licitação: O objeto da presente licitação é a Aquisição de equipamentos/material permanente referente a proposta n° 09353.968000/1140-04, oriunda do Ministério da Saúde, destinados ao Departamento de Saúde com especificações mais detalhadas no anexo I do presente edital, o qual faz parte integrante deste.

Prezados Senhores,

Apresentamos nossa proposta para o fornecimento dos produtos, sob a modalidade PREGÃO PRESENCIAL N° 58/2016, pelo menor preço por ITEM. Declaramos que, se vencedora, forneceremos os itens pelo preço orçado, com valor devidamente detalhado em conformidade com as especificações constantes no ANEXO I do Edital do PREGÃO PRESENCIAL N° 58/2016, e como segue:

Apresentamos e submetemos à apreciação de Vossas Senhorias a nossa Proposta de Preços para o fornecimento do material ora licitado.

ANEXO III					
PROPOSTA DE PREÇOS					
ÍTEM	QTD	UND	DESCRIÇÃO	MARCA	VLR. UNIT. / VLR. TOTAL

30



1	6	UND	<p>AMALGAMADOR ODONTOLOGICO - Painel digital com teclados tipo membrana externa. Haste batidora com 4600 oscilações por minuto, grande amplitude e movimento helicoidal elíptico em ? oferecendo a homogeneização ideal. Indicado para todos os tipos de materiais odontológicos encapsulados. Garfo universal, permitindo a fixação de todos os modelos de cápsulas de amálgama, inclusive cápsulas com êmbolos (ionômeros de vidro). Sistema de amortecedores que anulam as vibrações transmitidas pela freqüência da haste, tornando o equipamento estável e extremamente silencioso. Segurança - Dispositivo de segurança com micro-chave, interrompendo o funcionamento do equipamento caso a tampa seja aberta acidentalmente. Tampa protetora em acrílico de alto impacto transparente. Chave geral luminosa no painel. Temporizador Digital Eletrônico micro- processado com escala de 0 à 60 segundos. Programação de tempo com memória automática ao final de cada operação, garantindo a repetição do tempo solicitado. Apresentar catalogo e autorização de funcionamento da ANVISA(AFE)da licitante.</p>	KONDENTECH MOD YG-100	580,50	3.483,00
2	5	UND	<p>APARELHO DE RX ODONTOLOGICO 70KV - Braço articulável com movimentação vertical e horizontal, proporciona movimentos suavéz e facilidade de posicionamento. Base totalmente construída em ferro fundido, garantindo maior estabilidade no deslocamento do aparelho. Rodas confeccionadas em acrílico de alta resistência, com freio para travamento, garantindo maior funcionalidade. Comando Eletrônico Digital Microprocessado Centesimal. Cabeçote de Raios X com ampola totalmente imersa em óleo isolante especial, fechado à vácuo, proporcionando uma vida mais longa ao aparelho. Cabo espiralado que permite o disparo em até 5mts de distância. Articulações com movimentos de 360°. Pintura com tinta poliuretana POTENCIA DE 70 KV. Tempo de exposição.....0.07 a 3 seg. Intensidade de corrente do Tubo .....8 Ma. Foco .....0.8 x 0.8 mm. Apresentar registro na ANVISA e BPF e catalogo e autorização de funcionamento da ANVISA (AFE) da licitante e carta de autorização do fabricante para comercializar o produto.</p>	PROCION ION 70X DIGITAL 70 FUP COLUNA MÓVEL	4.387,50	21.937,50
3	8	UND	<p>Articulador odontológico - o Semi- ajustável / Arcon; o Distância intercondilar fixa (110mm); o Guia condílica curva; o Regulagem do ângulo da guia Condílica; o Regulagem do ângulo de Bennet; o Trava Central; o Sistema estabilizador dos movimentos com junção de silicone; o Pino para apoio do Ramo Superior na posição aberta. com Arco Facial Standard compatível com qualquer acessório. Apresentar catalogo e autorização de funcionamento da ANVISA (AFE)da licitante</p>	DENTFLEX ARTICULADOR 12000 PLUSCOM ARCO FACIAL	437,40	3.499,20



4	7	UND	<p>AUTOCLAVE HORIZONTAL DE BANCADA DIGITAL 1 Equipamento utilizado para esterilização e secagem de materiais e utensílios diversos em clínicas odontológicas, médicas, postos de saúde e ambulatórios, dentre outros. De fácil instalação, não requer instalação hidráulica. O EQUIPAMENTO DEVERÁ TER O PAINEL DE CONTROLE FRONTAL Controle construído com componentes de altíssima qualidade e confiabilidade, com funcionamento totalmente automático, realizado por meio de micro controlador. Possui 3 ciclos de esterilização. Apresenta tecla de secagem extra de mais 10 minutos para os casos em que o usuário julgar necessário o processo. Monitoramento no controle da temperatura, obtidos por meio de uma termo resistência (PT-100). Câmara cilíndrica construída em aço inoxidável, revestida externamente com material isolante ao calor, que além de otimizar o seu funcionamento, reduz o consumo de energia e não transfere calor ao ambiente. Possui bandejas confeccionadas em aço inox, totalmente perfuradas para permitir uma boa circulação do vapor, garantindo excelente qualidade na esterilização. Porta em aço inoxidável fundido, com anel de vedação em borracha de silicone resistente a altas temperaturas. Possui dispositivo que impede o funcionamento do equipamento com a tampa aberta. Sistema de fechamento da porta construído de forma robusta, dotado internamente de um rolamento de encosto que proporciona maior segurança e suavidade no manuseio. Os cabos são em baquelite, isolantes ao calor. Resistência elétrica de imersão, blindada e fabricada de tubo de aço inoxidável. Reservatório em aço inoxidável acoplado ao equipamento, com capacidade para 3 litros. Possibilita o reaproveitamento da água, permitindo vários ciclos de esterilização sem necessidade de reabastecimento. Gabinete em chapa de aço carbono, com tratamento anti corrosivo e pintura epóxi. Apresenta aberturas para ventilação tipo "venezianas". Painel de controle com chave on/off, manômetro, display indicativo de tempo e temperatura e teclas de abastecimento, seleção dos ciclos, secagem extra e start/stop. Sistema eletrônico de segurança que desliga automaticamente caso a temperatura exceda em 3 °C a temperatura programada. Válvula de alívio de pressão regulada para atuar com pressão</p>	<p>DIGITALE MOD. 1.2 CAP. 42 LITROS</p>	5.197,50	36.382,50
---	---	-----	--	---	----------	-----------

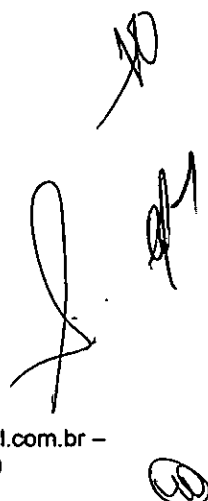



Produtos Médicos e Hospitalares Ltda.



5	5	UND	<p>AUTOCLAVE HORIZONTAL DE BANCADA DIGITAL 2 - Equipamento utilizado para esterilização e secagem de materiais e utensílios diversos em clínicas odontológicas, médicas, postos de saúde e ambulatórios, dentre outros. De fácil instalação, não requer instalação hidráulica. O EQUIPAMENTO DEVERÁ TER O PAINEL DE CONTROLE FRONTAL Controle construído com componentes de altíssima qualidade e Confiabilidade, com funcionamento totalmente automático, realizado por meio de micro controlador. Possui 3 ciclos de esterilização. Apresenta tecla de secagem extra de mais 10 minutos para os casos em que o usuário julgar necessário o processo. monitoramento no controle da temperatura, obtidos por meio de uma termo resistência (PT-100). Câmara cilíndrica construída em aço inoxidável, revestida externamente com material isolante ao calor, que além de otimizar o seu funcionamento, reduz o consumo de energia e não transfere calor ao ambiente. Possui bandejas confeccionadas em aço inox, totalmente perfuradas para permitir uma boa circulação do vapor, garantindo excelente qualidade na esterilização. Porta em aço inoxidável fundido, com anel de vedação em borracha de silicone resistente a altas temperaturas. Possui dispositivo que impede o funcionamento do equipamento com a tampa aberta. Sistema de fechamento da porta construído de forma robusta, dotado internamente de um rolamento de encosto que proporciona maior segurança e suavidade no manuseio. Os cabos são em ba quelite, isolantes ao calor. Resistência elétrica de imersão, blindada e fabricada de tubo de aço inoxidável. Reservatório em aço inoxidável acoplado ao equipamento, com capacidade para 3 litros. Possibilita o reaproveitamento da água, permitindo vários ciclos de esterilização sem necessidade de reabastecimento. Gabinete em chapa de aço carbono, com tratamento anti corrosivo e pintura epóxi. Apresenta aberturas para ventilação tipo "venezianas". Painel de controle com chave on/off, manômetro, display indicativo de tempo e temperatura e teclas de abastecimento, seleção dos ciclos, secagem extra e start/stop. Sistema eletrônico de segurança que desliga automaticamente caso a temperatura exceda em 3 °C a temperatura programada. Válvula de alívio</p>	DIGITALE MOD 1.2	5.197,50	25.987,50
6	2	UND	<p>BALDE A PEDAL (LIXEIRA) 15 LITROS INOX: Confeccionada em aço inox com cesto interno em PVC e tampa. Acionada a pedal. Capacidade mínima 15 litros. Apresentar catálogo.</p>	MOR	101,66	203,32
7	1	UND	<p>BIOMBO TRIPLO INOX DOBRAVEL P/ AMBOS OS LADOS BIOMBO TRIPLO INOX DOBRAVEL P/ AMBOS OS LADOS, COM PLÁSTICO IMPERMEÁVEL Estrutura em tubo de aço inox redondo de 1/2" x 1.20mm Dobrável para ambos os lados, com dois eixos giratórios Rodízios giratórios de 2" nas laterais Pés de apoio protegidos por ponteiros plásticos Acompanha cortinas em plástico impermeável na cor Branca Acabamento polido Dimensão aproximada: 1870 x 1800 mm - aberto Apresentar catálogo e autorização de funcionamento da ANVISA (AFE) da licitante.</p>	RENASCER 14116	804,40	804,40



8	3	UND	NEGATOSCÓPIO DE 01 CORPO ESMALTADO: Armação em chapa de aço carbono de 0.80mm de espessura Parte frontal em chapa de acrílico de 1,81mm, permitindo luz uniforme- Adaptável para uso em mesa ou parede Acompanha lâmpada circular fluorescente (32w)- 110 ou 220 volts (não selecionável) Acabamento pintura epóxi, com tratamento anti- ferruginoso Apresentar catalogo e autorização de funcionamento da ANVISA (AFE)da licitante.	RENASCER 14011	235,83	707,49
9	6	UND	CADEIRA ODONTOLÓGICA COMPLETA (conjunto) - Cadeira odontológica com estrutura em aço, com tratamento anti corrosivo e proteção em PVC, articulação central entre assento e encosto, com pontos de ligação nas laterais da cadeira, apoio de braço curto fixo e outro escamotavel, facilitando sua entrada e saída. Encosto da cadeira em chapa de aço, sem parafusos aparentes, apoio de cabeça articulada com regulagem de altura. Base em chapa de aço fosfatizado, com isolamento em PVC e tratamento anti corrosivo, evitando futuros sinais de oxidação e sem necessidade de fixação no piso, com movimentos silenciosos e sincronizados através de moto redutores elétricos totalmente isentos de óleo, evitando assim riscos com vazamentos e movimentos involuntários. Pintura lisa eletrostática a pó epóxi, estofamento ergonômico, macio injetado em PVC flexível e sem costura, com apoio lombar. Caixa de distribuição integrada a base da cadeira. Cadeira contendo (8) oito movimentos sendo, (4) quatro individuais e (4) quatro automáticos, sendo 3 programáveis pelo CD (volta à zero, Posição de trabalho 1 e PT2) e Last Posicion (última posição programada). Acionamento dos movimentos da cadeira feitos através de comando de pé independente móvel, com todas as funções da cadeira e peças de mão integradas. Equipo acoplado com trava PNEUMATICO I, com mesa dotada de três terminais sendo: uma seringa tríplice, uma mangueira para baixa rotação, alta rotação, lisas, de fácil limpeza e desinfecção, com conexão borden dois furos, dispondo de sistema de regulagem do spray tipo anelar, bloco de acionamento dos instrumentos com regulagem da vazão, regulagem do spray (ar/ água) localiza na parte inferior da mesa feita de pelo próprio profissional, mesa com suporte para até (4) quatro pontas e com angulação de 45º graus, facilitando o acesso do profissional aos instrumentos, de fácil limpeza, suporte das mangueiras integrada a mesa do equipo (peça única), escalonado evitando a queda involuntária dos instrumentos, causando danos aos mesmos. Pedal progressivo móvel para acionamento dos instrumentos. Mesa com puxadores bilaterais com linhas arredondadas, estrutura da mesa fabricada em material ABS de alta resistência, injetado com proteção UV e 30% de cristal. Unidade Auxiliar acoplada a cadeira, rebatível com angulação 45º graus, com tubulação toda	PHOENIX PALLAS CONJ. ATHENAS PLUS	11.956,46	71.738,76





10	2	UND	<p>POLTRONA PARA COLETA DE SANGUE Estrutura em aço tubular com acabamento em pintura eletrostática a pó, é reclinável através de sistema de alavanca hidráulica, proporciona posição de trendelemburg, semi-sentado, sentado. O apoio de pés é efetuado mecanicamente através de sistema de cremalheira. O assento, encosto e apoio de pés é estofado com espuma de poliuretano sendo de formato anatômico com revestimento em courvim . Acompanha 02 apoios para braços os quais são do tipo concha ,confeccionados em aço inoxidável, com revestimento em courvim e regulagem de altura posicionamentos. DIMENSÕES: Posição Sentado: Comp.: 900mm Larg.:650mm - Larg. (útil do assento): 520mm Alt.: 1100mm Posição Deitado: Comp.:1700mm Larg.: 650mm; Apresentar registro na ANVISA e catalogo e autorização de funcionamento da ANVISA(AFE)da licitante</p>	RENASCER RN 11001	697,99	1.895,98
11	2	UND	<p>CARRO CURATIVO EM AÇO INOXIDÁVEL, COM BALDE E COM BACIA - Carro com estrutura tubular, tampo, prateleira e varandas confeccionadas em aço inoxidável com acabamento polido. Equipado de balde com capacidade de 4,2 litros e bacia, também confeccionados em aço inoxidável AMBOS RETRATEIS com acabamento polido. Dotado de 04 rodízios, sendo 02 deles com freios na diagonal. DIMENSÕES: Comp.: 800mm x Larg.: 430mm x Alt.: 800mm. Apresentar catalogo e autorização de funcionamento da ANVISA(AFE) da licitante</p>	RENASCER RN 04010	793,80	1.587,60
12	2	UND	<p>CARRO MACA ALTURA REGULÁVEL - Carro Maca com altura regulável, dotado de leito com cabeceira, também regulável, o qual possui proteção contra choques laterais e frontais, sendo removível e confeccionado em espuma com revestimento em courvim. Estrutura tubular confeccionada em aço com acabamento em pintura eletrostática a pó. Sistema de elevação do leito acionado através de manivela retrátil, localizada junto à peseira. Grades laterais, suporte de soro (02 ganchos) e manivela retrátil confeccionados em aço inoxidável com acabamento polido. Carro dotado de 04 rodízios de 5", sendo 02 com freios nas diagonais. DIMENSÕES: Leito (úteis): Comp.: 1.810mm Larg.: 520mm Alt. Máxima: 800mm - Alt. Mínima: 620mm Apresentar registro na ANVISA e catalogo e autorização de funcionamento da ANVISA(AFE)da licitante</p>	RENASCER RN 04022	1.017,18	2.034,36
14	1	UND	<p>UND CENTRAL DE NEBULIZAÇÃO COM 4 SAIDAS - Aparelho de aerosol 4 saídas.Com carro suporte e rodizio 3 pol.4 kits de nebulização, compressor isento de óleo, régua com válvula de impacto para retenção do ar destinado aos inaladores, potencia 1/4hp 50/60hz rotação 1.750 rpm, 40 libras 2.8 bar, protetor térmico que desliga o equipamento automaticamente quando o mesmo sofre aquecimento ou descarga elétrica, tensão 110 ou 220 volts. CARRO COM 4 RODIZIOS Apresentar registro na ANVISA e catalogo e autorização de funcionamento da ANVISA (AFE) da licitante</p>	MEDICATE MD 400-SBI	1.487,16	1.487,16



Produtos Médicos e Hospitalares Ltda.



15	2	UND	CENTRAL DE NEBULIZAÇÃO COM 6 SAIDAS - Aparelho de aerosol 4 saídas. Com carro suporte e rodizio 3 pol.4 kits de nebulização, compressor isento de óleo, régua com válvula de impacto para retenção do ar destinado aos inaladores, potencia 1/4hp 50/60hz rotação 1.750 rpm, 40 libras 2.8 bar, protetor térmico que desliga o equipamento automaticamente quando o mesmo sofre aquecimento ou descarga elétrica, tensão 110 ou 220 volts. CARRO COM 4 RODIZIOS MINIMO DE 4 SAIDAS Apresentar registro na ANVISA e catalogo e autorização de funcionamento da ANVISA (AFE) da licitante	INALAMED INL 5006-C	1.259,55	2.519,10
16	2	UND	CILINDRO PARA GAZES MEDICINAIS LITROS - Confeccionado em aço de válvula reguladora de pressão e fluxometro e carro para transporte ou maleta Apresentar registro ANVISA e catalogo e autorização de funcionamento da ANVISA (AFE) da licitante	ROMED	1.485,00	2.970,00
17	6	UND	DERMATOSCOPIO 10 AUMENTOS Iluminação de Xenon Halógena 2.5V proporciona luz mais branca e brilhante, projetando a verdadeira cor do tecido Ajuste de foco e campo de visão com aumento de 10 vezes. Lente de contato com escala e sem escala; Iluminação branca e de alto brilho, com excelente nitidez da imagem; Cabo em metal com superfície recartilhada, melhor aderência e segurança Reostato para controle de intensidade da luz; Abertura na base do cabo, permite utilizar bateria recarregável;Alimentação através de 2 pilhas alcalinas tipo C; Apresentar registro na ANVISA e catalogo e autorização de funcionamento da ANVISA(AFE)da licitante e carta de autorização do fabricante ou importador para comercializar o produto	MD SIGMA 1000	1.039,50	6.237,00

18	1	UND	<p>COMPRESSOR ODONTOLOGICO ISENTO DE óleo. Não necessita lubrificação. Reservatório com tratamento interno antioxidante. Baixo nível de ruído: 56 Db a um metro de distância. Pressostato com chave geral liga/desliga. Válvula de segurança. Dispositivo de alívio do excesso de pressão. Rele térmico (protetor de sobrecarga de tensão). Protege o motor contra quedas ou picos de tensão desligando-o automaticamente em casos de temperatura excessiva. Dois manômetros: um para verificar a pressão interna do reservatório e outro para a pressão de saída de ar. Filtro de ar com drenagem automática (retém a umidade do ar no interior do reservatório) e regulador de pressão de saída do ar.Registro para drenagem da umidade condensada no reservatório de fácil acesso. Ventoinha de refrigeração nos motores.Filtros de aspiração (entradas de ar no reservatório). Acompanha dois refis para futura substituição. Mangueira do motor metálica e flexível. Maior segurança na estanqueidade do ar e de grande vida útil. Válvula de alívio (solenóide). Despressurização dos cabeçotes, fazendo com que o compressor trabalhe com menos esforço. Alimentação: 127V ou 220V - Monofásico Freqüência do Motor: 60 Hz Fluxo de ar (vazão efetiva): 212 l/min. (7,48 pc/min.) Capacidade do reservatório: 45 litros Pressão máxima de trabalho: 120 psi (0,83 MPa) Potência (motor): 1,13 CV (840W) Velocidade de rotação do motor:1750 r.p.m. Número de pólos do motor:4 polos Número de pistões (cabeçotes):2 pistões Apresentar catalogo e autorização de funcionamento da ANVISA (AFE)da licitante</p>	SCHUSTER S45GII	2.335,42	2.335,42
19	1	UND	<p>COMPRESSOR ODONTOLOGICO ISENTO DE OLEO 60 LITROS - Totalmente isento de óleo. Não necessita lubrificação. Reservatório com tratamento interno antioxidante. Reservatório vertical; Motor BIVOLT 127V/220V- Cabo elétrico com plugue; Filtro de ar; Dreno (válvula purgadora); Registro de saída de ar Manômetro; Válvula de retenção; Pressostato; Regulador de pressão com manômetro- Válvula de segurança; Vibraless; Coxim entre o bloco compressor e o reservatório Pintura antibacteriana; Deslocamento teórico 290 litros /min. (10 pcm); Pressão Máxima 120 psi - 8,3 bar; Reservatório 60L; Tempo de Enchimento máximo 3'12"; Nº de Cilindros 2; Ruído dB(A) máximo 76; Motor Elétrico mínimo 2 HP; Apresentar catalogo e autorização de funcionamento da ANVISA(AFE)da licitante</p>	CHIAPERINI 10BPO 60 LITROS	3.001,05	3.001,05

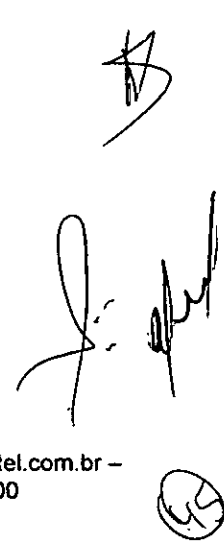

20	2	UND	<p>DESFIBRILADOR AUTOMATICO DEA - seguintes características mínimas em um só aparelho: Forma de onda bifásica. Sistema automático de avaliação do ECG, identificando a necessidade do choque. Adaptável a qualquer paciente adulto ou criança. Análise automática da impedância torácica do paciente possuindo energia configurável com dose de choque inicial de 150 joules para adultos e para crianças no mínimo 50 joules. Deverá possuir tempo de carga para disparo menor que 10 segundos para a energia máxima do aparelho e descarga interna de segurança no caso da não aplicação do choque após 30 segundos (ou mais) carregado. Possui botão liga/ desliga, botão de choque luminoso, display em cristal líquido incorporado no próprio gabinete para exibição de instruções em português número de choques e tempo de funcionamento. Mensagem e comando por texto e voz em português. Feedback da RCP em tempo real quanto a frequência e profundidade das compressões na tela do desfibrilador. Verificar periodicamente a disponibilidade através dos testes da carga da bateria, dos circuitos internos, do software e da presença do eletrodo. Permitir registro em memória interna ou cartão de dados do ECG contínuo, frequência e profundidade das compressões, eventos e procedimentos realizados. Transferência dos dados para PC através de conexão bluetooth ou porta infravermelha. Bateria descartável ou conjunto de pilhas descartáveis de longa duração com autonomia de 03 anos no modo de espera, com capacidade mínima de 250 choques em energia máxima sem a necessidade de troca. Deve possuir sensibilidade e especificidade em pacientes adultos e pediátricos do algoritmo de detecção de ritmos chocáveis e não chocáveis que atenda as recomendações de desempenho da A.H.A. Deverá ser apresentadas certificações de conformidade definitivo com logomarca Inmetro com as normas: NBR IEC 60601-1, NBR 60601-2-4 e IP 55 para resistência à entrada de partículas e água, e registro definitivo da Agência Nacional de Vigilância Sanitária - ANVISA.</p>	NIHON KOHDEN AED 2152 COM TELA 3"	9.828,00	19.656,00
21	1	UND	<p>ELETROCARDIOGRAFO - Eletrocardiografo com impressão em 12 canais simultâneos, impressora térmica de alta resolução integrada ao equipamento. Alimentação bivolt automático e através de bateria interna recarregável, com autonomia aproximada para 100 exames. Os exames devem ser impressos em papel no formato A4, termo sensível, possuir medidas e laudo interpretativo do ECG. Memória do último exame. Comunicação com computador que possibilite visualizar, enviar e arquivar os exames. Deve acompanhar os seguintes acessórios: 01 cabo de alimentação; 1 cabo paciente de 10 vias; 4 eletrodos de membros tipo clipe; 6 eletrodos precordiais de sucção isentos de latex; 1 tubo de gel para eletrodos; 1 rolo de papel termo sensível e manual de instruções em português. Apresentar registro na ANVISA e catalogo e autorização de funcionamento da ANVISA (AFE) da licitante e carta de autorização do fabricante ou importador para comercializar o produto.</p>	BIONET CARDIOCARE 2000	5.670,00	5.670,00



22	2	UND	DETECTOR FETAL DE MESA - Doppler Fetal digital de mesa, com transdutor de alta sensibilidade, alto falante integrado ao equipamento e tela de LCD colorida que possibilite a visualização numérica e da onda do batimento cardíaco fetal. Deve possuir suporte para o transdutor, entrada para fone de ouvido, gravador de som ou computador e porta USB, controle do volume e desligamento automático após 3 minutos de inatividade. Alarmes visuais e sonoros ajustáveis e programáveis. Bateria interna recarregável Bivolt automático integrada ao equipamento. Possuir 01 ano de garantia, manual de operação em português e certificado de aprovação do INMETRO Apresentar registro ANVISA e catalogo e funcionamento da ANVISA (AFE) da licitante e carta de fabricante ou importador comercializar o produto	MD FD 300C	1.329,75	2.659,50
23	1	UND	DOPPLER FETAL PORTATIL COM TELA DE LCD COLORIDO - Doppler fetal portátil com transdutor de alta sensibilidade, compacto e de fácil operação e transporte. Possui alto falante de alta performance, formato ergonômico, compartimento para transdutor, entrada para fone de ouvido ou gravador de som, botão liga e desliga, controle preciso do volume e desligamento automático. Tela de LCD colorida para visualização numérica e da onda do batimento cardíaco fetal. Possui alarmes visuais/sonoros ajustáveis e programáveis. alimentação através de bateria interna recarregável e carregador integrado ao equipamento. Possuir 01 ano de garantia, manual de operação em português e certificado de aprovação do INMETRO Apresentar registro na ANVISA e catalogo e autorização de funcionamento da ANVISA (AFE) da licitante e carta de autorização do fabricante ou importador para comercializar o produto	MD FD 200C	896,40	896,40
24	1	UND	ESCADINHA DE 02 DEGRAUS, ESTRUTURA EM AÇO INOXIDÁVEL Escada de 02 degraus confeccionada em estrutura tubular com degraus confeccionados em compensado compactado, recebendo piso de borracha anti-derrapante, pés com ponteiros em material plástico. Estrutura confeccionada em aço inoxidável com acabamento polido. DIMENSÕES: Largura (Total): 420mm Altura (do piso ao 1.º degrau): 210mm Altura (do piso ao 2.º degrau): 370mm Apresentar catalogo e autorização de funcionamento da ANVISA (AFE) da licitante.	RENASCER RN 10006	160,26	160,26



Produtos Médicos e Hospitalares Ltda.



27	6	UND	<p>CLAREADOR E FOTOPOLIMERIZADO Clareador e fotopolimerizador à bateria(sem fio) - APLICAÇÕES: Restaurações diretas e indiretas. Colagem de brackets e acessórios ortodônticos. Clareamento dental e fotopolimerização de barreiras gengivais. Cimentação e adesivação fotopolimerizáveis. TECNOLOGIA: Wireless (sem fio). Maior praticidade de manuseio. Luz azul gerada por LED de alta potência (1250 mW/cm2). BATERIA REMOVÍVEL E DE ALTA PERFORMANCE: A substituição da bateria, quando houver necessidade, é de forma simples e rápida, executada pelo próprio operador. Mais de 600 aplicações de 15 segundos com carga cheia. Display digital. Timer (3, 5,10, 15, 20, 25, 30, 35 e 40 segundos), com bip sonoro indicativo a cada 5 seg e no final da operação. Tempo máximo de uso contínuo: 300 segundos. Comandos de programação na própria caneta.Corpo metálico confeccionado em alumínio anodizado. Cores disponíveis:Preto ou Vermelho. Intensidade de luz constante, independente do nível de carga da bateria.A solidificação (cura) da resina não é afetada pela diferença de carga da bateria. Tempo de uso contínuo com carga total - 150 minutos. Silencioso, pois não necessita de ventilação forçada. Bivolt automático 90/240V. Ponteira de fotopolimerização confeccionada em fibra ótica orientada (sem fuga de luz), autoclavável a 134°C e com giro de 360°. Sistema stand by. Desliga automaticamente após 2 minutos sem utilização. MODOS DE USO: Rampa, contínuo e pulsado. Apresentar registro na ANVISA e Catalogo e autorização de funcionamento da ANVISA (AFE) da licitante</p>	SCHUSTER EMITTER- D	770,72	4.624,32
28	2	UND	<p>LANTERNA CLINICA - Possui estrutura em plástico rígido reforçado com fibra de vidro . Possui clip para prender no bolso. Deve possuir foco de luz fixo concêntrico. Deve possuir comprimento do cabo de 12mm e 1cm de diâmetro. Deve utilizar 2 pilhas alcalinas AAA de 1,5v. Sistema de acionamento simples, basta pressionar o clip. Deve acompanhar 2 pilhas e capa protetora. Apresentar registro na ANVISA e catalogo e autorização de funcionamento da ANVISA (AFE)da licitante.</p>	MD	35,10	70,20



31	1	UND	<p>OXIMETRO DE PULSO PORTATIL RECARREGAVEL- Deve possuir visor colorido de LCD de alta resolução, possibilidade de rotação da tela (modo horizontal ou vertical) e no mínimo 04 modos de exibição, indicar nível de SPO2, frequência Cardíaca, força de pulso, onda plestimografica e tabela de tendências. Alarmes visuais e sonoros, ajustáveis e programáveis e tecla de silenciamento. Deve possuir conexão USB para computadores. Software que permita armazenar, visualizar e compartilhar eventos. Capa de proteção e suporte para superfícies planas. Deve possuir bateria recarregável integrada ao equipamento com alimentação Bivolt automático com autonomia mínima de 18 horas. Capacidade de monitorar pacientes adultos, pediátricos e neonatais e no mínimo 100 horas de tendências. Seu peso não deve ultrapassar 300 gramas com bateria. O Equipamento deve ser aprovado pelo INMETRO e possuir garantia mínima de 01 ano. Apresentar registro na ANVISA e catalogo e autorização de funcionamento da ANVISA(AFE)da licitante e carta de autorização do fabricante ou importador para comercializar o produto</p>	MD UT 100	2.160,00	2.160,00
36	1	UND	<p>OTOSCOPIO XENON XL 2.5 V - fabricado em fibra de vidro reforçado, transmissão da luz através de fibra óptica, lente de aumento 2,5 vezes, sistema selado para otoscopia pneumática, lente removível para instrumentação cabo de metal resistente a corrosão, inclui conjunto com 5 espéculos 2,5 e 5 tam. 4 reusáveis. Apresentar registro na ANVISA e catalogo e autorização de funcionamento da ANVISA (AFE) da licitante e carta de autorização do fabricante ou importador para comercializar o produto.</p>	MD OMNI 3000	391,50	391,50
37	5	UND	<p>SELADORA PARA PAPEL GRAU CIRURGICO DIGITAL - Seladora com acionamento por pedal, para selagem de embalagens de papel grau cirúrgico e filme Bopp; Painel digital com controle de temperatura até 300°C. Controle eletrônico do tempo de selagem com alarme sonoro. Permite selar bobinas com até 35 cm de largura. Espessura de selagem de 13mm. Desenvolvida para atender diversos segmentos: hospitais, clínicas, consultórios odontológicos. Apresentar catalogo e autorização de funcionamento da ANVISA(AFE)dalicitante.</p>	SISPACK SM 350	1.174,50	5.872,50

*[Handwritten mark]*

*[Handwritten mark]*

38	6	UND	<p>Ultrassom Piezoelétrico e Jato de Bicarbonato - Tecnologia Ampla variação do fluxo de água ou do líquido irrigante proporcionando uma regulagem precisa. Permite trabalhos sem refrigeração. Iluminação interna do reservatório de bicarbonato, facilitando a visualização do volume de bicarbonato sem a necessidade de retirar a tampa. Transdutor do ultrassom piezoelétrico através de pastilhas cerâmicas com frequência de 32.000Hz estabilizado eletronicamente. Peça de mão do ultrassom com capa removível e autoclavável. Seguindo a mais alta tecnologia, a caneta de ultrassom possui somente a sua capa removível e autoclavável, proporcionando uma longa vida útil ao transdutor. O equipamento acompanha duas capas da caneta. Reservatório de Bicarbonato com Aquecimento Sistema de aquecimento do ambiente interno do reservatório, assegurando um baixo índice de umidade para o bicarbonato, contribuindo para uma melhor eficiência do jateamento e menor probabilidade de obstruções nas tubulações internas do equipamento. Ultrassom; Ajuste no painel sensível e preciso de sua potência e do fluxo de refrigeração. Pode executar procedimentos sem o uso de refrigeração como condensação de amálgama, cimentação de onlays/inlays. Alta frequência na ponta ativa, formando uma fina névoa de água, sem que haja gotejamento. 5 níveis de potência do ultrassom (baixa, baixa/média, média, média/alta e alta). Tips (Pontas) com vários modelos: Periodontia, Endodontia, Dentística e Prótese, Preparação Cavitária Acompanham o equipamento: pontas T1, T2 e T3. Jato de Bicarbonato Peça de mão metálica, removível e autoclavável. Confeccionada em alumínio anodizado, possui alta resistência aos procedimentos de esterilização, contribuindo para que tenha uma longa vida útil. Filtro de ar com drenagem automática. Tampa do reservatório de bicarbonato com visualizador. Outras Características Entrada de ar e água com bitolas desiguais, evitando uma possível ligação invertida. Chave geral luminosa localizada no painel. Pedal de acionamento único. Apresentar catalogo e autorização de funcionamento da ANVISA (AFE) da licitante</p>	SCHUSTER JETLAXIS SONIC	2.300,00	13.800,00
39	2	UND	<p>CADEIRA DE RODAS EM AÇO CARBONO -Fabricada em tubos de aço carbono com assento em nylon duplo reforçado com lona e encosto em nylon duplo almofadado, com almofada de 4cm no assento, com protetor de roupa, dobrável em "X" duplo tubular reforçado e estabilizado por duas cruzetas de aço carbono maciço bilateral, freios bilaterais zincados, aro impulsor bilateral em nylon com 8 pontos de fixação, apoios para os braços escamoteáveis com apoio em poliuretano injetado, apoio para os pés em nylon injetado removíveis com quick, rebatíveis lateralmente e com regulagem de altura, rodas dianteiras aro 6" raizada com pneus maciços e rolamentos duplos blindados nas rodas e no eixo vertical, rodas traseiras aro 24" em nylon injetado com fibra com 8 raias com pneus infláveis e rolamentos blindados duplo com sistema quick com placa de regulagem horizontal, barra de reforço no quadro e caixa de rolamento, pintura epóxi texturizada (eletrostática). Capacidade mínima 130 KG Largura mínima do assento 52 cm Largura máxima aberta 71 cm Apresentar registro na ANVISA e catalogo e autorização de funcionamento da ANVISA (AFE) da licitante.</p>	PROLIFE ELITE OBESO CAP 130 KG	1.012,37	2.024,74

40	1	UND	<p>CÂMARA P/ CONSERVAÇÃO DE IMUNOBIOLOGICOS E TERMOLÁBEIS - GABINETE EXTERNO - Tipo vertical, construído em chapas de aço galvanizado branco, para evitar processos de corrosão. Montado sobre chassi metálico e rodízios giratórios 3" com freios diagonais. GABINETE INTERNO Construído totalmente em chapa de aço galvanizado branco, dotados de 04 prateleiras em aço inoxidável com perfuração hermética. ILUMINAÇÃO INTERNA Através de lâmpada 10 watts, com acionamento automático quando da abertura da porta. HOMOGENEIZADOR DE TEMPERATURA - Ventilação interna através de microventilador para homogeneização da temperatura, com desligamento do microventilador da abertura da porta. ISOLAMENTO TÉRMICO - Em poliuretano injetado. PORTA - De vidro duplo, com sistema antiembaçante, vedação através de perfil magnético. REFRIGERAÇÃO-Através de compressor hermético, com circulação de ar forçado, gás ecológico R-134 isento de CFC, com sistema de ar forçado. Degelo automático com evaporação do condensado. PAINEL DE COMANDO - Montado na parte superior da câmara com chave geral, fusíveis de proteção na parte posterior e painel frontal do tipo membrana com teclas soft-touch. Termostato eletrônico microprocessado com mostrador digital da temperatura e dos parâmetros de programação, sistema de verificação automática da programação, sistema de travamento da programação contra manuseio inadvertido, sistema que restabelece os parâmetros programados mesmo com variação brusca da energia ou desligamento do equipamento, filtro contra ruídos eletromagnéticos, com apresentação de data e horário. Dotado com quatro sensores tipo NTC, sendo um para leitura digital da temperatura imerso em solução térmica, um no ar para o controle do compressor, um ligado ao sistema de segurança com atuação totalmente independente e outro no ambiente externo. Display em LCD com fundo iluminado com caracteres expandidos, com indicações visuais simultâneas e independentes para refrigeração; aquecimento; desvios de temperatura; temperatura externa; porta aberta; falta de energia elétrica comercial; sistema de emergência do em atividade; indicação do nível das baterias do sistema de emergência. ALARMES - Temperatura abaixo de 2°C, temperatura alta acima de 8°C, falta de</p>	INDREL RC 430D	21.600,00	21.600,00
57	7	UND	<p>DESTILADOR PARA AGUA - equipamento desenvolvido para atendê-lo na função da destilação de água para uso em autoclaves de esterilização à vapor ou qualquer outra aplicação onde seja necessária a utilização de água destilada. Fácil manuseio; Design moderno; Baixo consumo de energia, proporciona economia de até 35% nos gastos com água destilada; Tempo para destilar 150 ml de água: 19 minutos; Tempo para destilar 300 ml de água: 37 minutos; Não necessita instalação hidráulica; 1 ano de garantia; Apresentar catalogo e autorização de funcionamento da ANVISA(AFE) da licitante.</p>	BIOART	777,51	5.442,57





Produtos Médicos e Hospitalares Ltda.



58	1	UND	<p>Centrífuga Sorológica 40 tubos - Programa nome da técnica; Tempo em minutos e velocidade em RPM ou força G; Trabalha com tubos de 10 e 15 ml no mesmo porta tubos; Capacidade para 12 programas; Sistema de freio automático; Duplo sistema de amortecimento. Capacidade dos porta tubos 28 tubos de 10 ml 28 tubos de 15 ml 40 tubos de 05 ml 40 tubos de 07 ml 04 tubos de 50 ml Obs. Acompanha 01 conjunto com 04 porta tubos escolhido pelo cliente Porta tubos Injetados em nylon Programas 12 programas disponíveis onde é possível programar nome da técnica, tempo em minutos e velocidade em RPM ou Força G. Programas disponíveis Soro, urina, parasito, liquor, plaqueta de plasma rico, plaqueta de plasma pobre, saliva, HDL, tempo de protombina. Rotação Programável de 500 á 3500 RPM (resolução de 1 RPM) Força (g) máxima 2260 g. Pés de fixação Tipo ventosa Ruído Maximo em dB &lt; que 70 dB. O valor observado foi medido a uma distância de um metro do equipamento com um ruído de fundo de 45 dB com uma amostragem media avaliada em 05 equipamentos. OBS: SEGUNDO A NR15 ESPECIFICA QUE SEJA UM MÁXIMO DE 85 dB, EM EXPOSIÇÃO CONTINUA DURANTE 08 HORAS Tempo de centrifugação Programável de 1 á 999 minutos. Motor Indução trifásico (isento de escovas) Rotor (cruzeta) Alumínio usinado Trava da tampa Mecânica Sensor de desbalanceamento Mecânico com micro switch Sensor de tampa Sistema de proteção magnético para não utilizar o equipamento com a tampa aberta, e desligar caso seja violada a trava da tampa. Gabinete Chapa de aço carbono com pintura eletrostática e alumínio fundido Pannel Teclado de membrana feito de policarbonato Display LCD 04 x 20 linhas (azul) Pintura Eletrostática Apresentar registro na ANVISA e catalogo e autorização de funcionamento da ANVISA (AFE) da licitante</p>	INBRAS MOD ALB 32/15 CS 3.5	5.197,50	5.197,50
DUZENTOS E SETENTA E OITO MIL QUINHENTOS E TRINTA E SEIS REAIS E OITENTA E TRÊS CENTAVOS						
					278.536,83	

- Declaro ainda estar de acordo e ciente com todas as exigências estipulada em Edital.
- O preço proposto acima contempla todas as despesas necessárias ao pleno fornecimento do objeto , inclusos os impostos, fretes, encargos sociais e trabalhistas e demais despesas pertinentes à entrega, instalação, montagem e desmontagem do objeto, bem como aquelas decorrentes de eventuais substituições de produtos.
- Declara, outrossim, que por ser de seu conhecimento, submete-se a todas as cláusulas e condições relativas à licitação supra, bem como às disposições da Lei Federal nº 8666/93 e suas alterações que integrarão o ajuste correspondente.



Produtos Médicos e Hospitalares Ltda.

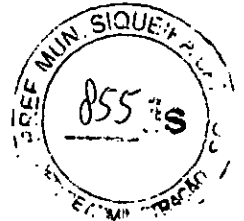

• Validade da Proposta: 60 (sessenta) dias corridos a partir da data do recebimento da proposta pela Comissão de Licitação.

• Condições de Pagamento: Conforme Edital.

• Prazo de entrega : Até 30 (trinta) dias.

Declaramos que os produtos ofertados tem prazo de garantia de 12 meses.

Declaramos, sob as penalidades da lei, que,

Nossa empresa se enquadra na condição de microempresa ou empresa de pequeno porte, nos termos do Art. 3º da LC 123/2006 e não está inserida nas excludentes hipóteses do § 4º daquele Artigo.

82387226/0001-51  
I. E. 601.22349-00  
DUOMED - Produtos Médicos  
Hospitalares Ltda. - EPP  
RUA FIRENZE, 254  
MONTECATINI - CEP 86186-130  
CAMBÉ - PR

  
DUOMED - Produtos Médicos Hospitalares Ltda. - EPP  
Venícios Souza Sposito  
R.G. 5.336.622-8 SSP/PR - CPF 967.266.879-15  
ADMINISTRADOR











Produtos Médicos e Hospitalares Ltda.

82387226/0001-51

I. E. 601.22349-00  
DUOMED - Produtos Médicos  
Hospitalares Ltda. - EPP  
RUA FIRENZE, 254  
MONTECATINI - CEP 86186-130  
CAMBÉ - PR

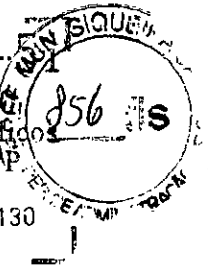

# MANUAL, REGISTRO NA ANVISA, CATÁLOGO E BOAS PRÁTICAS

REF. AO PREGÃO  
PRESENCIAL 58/2016 DE  
SIQUEIRA CAMPOS / PR







CATALOGO AMALGAMADOR DIGITAL YG - 100 - 4600 RPM



**YG-100**

Amalgamador

Aparelho misturador de cápsulas de amálgama pré-dosificadas. Painel digital de fácil comando com tampa protetora transparente para melhor visualização. Proporciona mistura homogênea e de estrutura adequada, atingindo 4.600 rpm. Design moderno, baixo nível de ruído com ajuste de memória do tempo a ser selecionado para cada mistura. Fácil limpeza.



*(Handwritten mark)*



# YG-100

Amalgamador

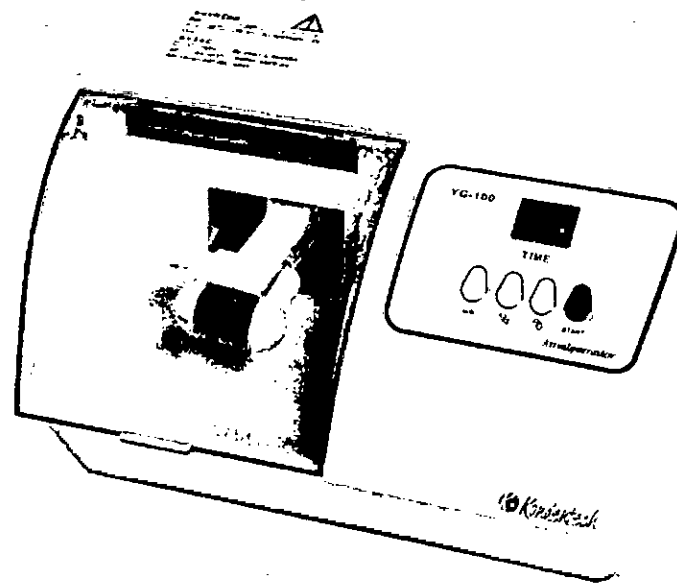

Manual  
do usuário



 Kondentech

Rua Gastão Vieira, 471 13562-410 São Carlos SP  
SAK 16 3373-7790 [www.kondentech.com.br](http://www.kondentech.com.br)

 Kondentech



56

3. O produto apresentar sinais internos ou externos de batidas ou maus tratos.
4. O produto for aberto para conserto, manuseado ou tiver o circuito original alterado por técnico não autorizado.
5. O produto tiver seu fusível substituído por outro de especificação diferente do original, indicado nas Instruções de Uso.
6. Não forem respeitadas observações quanto a sua conservação, limpeza e utilização indicados nas Instruções de Uso.
7. O número de série do produto for removido ou alterado.

#### 11. ITENS NÃO COBERTOS PELA GARANTIA:

1. Danos causados por acidentes de transporte e manuseio. Exemplo: riscos, amassados, placas de circuito impresso quebradas, gabinete trincado, etc.
2. Danos causados por uso indevido, funcionamento em ambientes ou condições fora das especificações indicadas no manual, utilização de fonte de alimentação imprópria.
3. Danos causados por catástrofes da natureza. Exemplo: descargas atmosféricas.
4. Danos causados por sobrecargas elétricas (aplicação de tensão imprópria).
5. Danos causados por falta de aterramento (quando necessário) ou a instalação elétrica estiver mal dimensionada.
6. Danos causados por rompimento de cabos por tração ou torção abusiva.
7. Deslocamento de um técnico da Kondentech para outros municípios na intenção de realizar a manutenção do produto.
8. Despesas de remessa, instalação e deslocamento de Técnicos Autorizados.

## INSTRUÇÕES DE USO

### PARABÉNS !

Você acaba de adquirir um equipamento desenvolvido dentro da mais alta tecnologia disponível no mercado, projetado para proporcionar o máximo de rendimento, qualidade e segurança.

### FABRICANTE:

Kodontech Indústria e Comércio Ltda. - EPP.  
Rua Gastão Vieira, 471 CEP 13562-410 - São Carlos - SP  
Fone: (16) 3373-7790 Site: www.kodontech.com.br  
CNPJ: 66.525.379/0001-61 Inscr. Est.: 637.092.650.114

Responsável Técnico: Eng. Michelângelo Fernando Dalsasso - CREA/SP: 5063781865

NOTA: Este produto não é considerado como produto para Saúde, conforme enquadramento da ANVISA.

### ATENÇÃO

Para maior segurança:

- a) Leia e entenda todas as instruções contidas nesta Instrução de Uso antes de instalar ou operar este produto.
- b) Certifique-se de que todas as instruções estejam informadas no conteúdo deste manual.

NOTA: Este manual deve ser lido por todos os operadores deste produto.

Revisão do Manual: 14.03.2013



## CONTEÚDO

1. IDENTIFICAÇÃO.....	01
1.1. NOME E MODELO.....	01
2. DESCRIÇÃO DO PRODUTO.....	02
3. ESPECIFICAÇÕES.....	03
4. DESCRIÇÃO DAS PEÇAS OPERACIONAIS.....	03
5. PROCEDIMENTO OPERACIONAL.....	03
6. OBSERVAÇÕES.....	04
7. MANUTENÇÃO.....	04
8. SOLUÇÃO DE PROBLEMAS.....	05
9. TERMO DE GARANTIA.....	05

## 9. SOLUÇÃO DE PROBLEMAS:

9.1 Se o aparelho não funcionar é porque o fusível deve estar queimado. Providencie sua substituição.

9.2 Se o sistema de ajuste de tempo ou outro falhar mande o aparelho para o serviço de manutenção para verificação do problema e reparo.

## 10. TERMO DE GARANTIA:

Esta garantia é válida somente no Território Nacional.

A garantia cobre defeitos de fabricação ou de materiais pelo prazo de 12 (doze) meses decorridos desde a data da aquisição, comprovada pela Nota Fiscal (de compra) do produto pelo primeiro comprador, e dentro dos termos relacionados neste manual.

A Kondentech garante ao usuário do produto os serviços de assistência técnica, troca de componentes ou partes, bem como mão-de-obra necessários para reparos de eventuais defeitos, comprovadamente originários de fábrica.

Este serviço de garantia será prestado somente pela Kondentech ou por empresas por ela credenciadas.

Para efeito de prestação de serviço em garantia, deverá ser apresentado juntamente com o produto, o Certificado de Garantia preenchido e a cópia da Nota Fiscal. O produto deverá ser devidamente embalado e enviado com as despesas de remessa pagas pelo proprietário do produto.

A Kondentech se exime da responsabilidade por danos pessoais ou materiais decorrentes da utilização inadequada deste produto, devendo o usuário tomar as providências necessárias a fim de evitar tais ocorrências.

No caso de reparos fora da garantia, a mesma se estende somente aos componentes substituídos.

### A garantia fica automaticamente inválida se:

1. O produto for utilizado fora das especificações técnicas citadas neste manual.
2. O produto pode sofrer modificação ou conversão elétrica, mecânica, estética, que mudem suas características originais.



6.4- Pressione o botão " START/S " para iniciar o processo de mistura. Esse processo cessará quando o tempo ajustado for alcançado.

6.5- Remova a cápsula da garra depois que o aparelho parar de funcionar. O processo de mistura estará terminado.

## 7. OBSERVAÇÕES:

7.1- Antes de usar o aparelho pela primeira vez, remova os parafusos pintados de vermelho no meio da base metálica, os quais foram colocados para garantir sua estabilidade durante o transporte.

7.2- Examine todas as peças depois de abrir a caixa.

7.3- O aparelho deve ser colocado em uma mesa firme e plana para evitar vibração que cause ruído.

7.4- Não abra a estrutura que envolve a parte interna do aparelho para evitar danos ao mesmo.

7.5- Por medida de segurança o aparelho só funcionará se a tampa estiver abaixada.

## 8. MANUTENÇÃO:

8.1- Use os botões de modo adequado. Se houver alguma diferença no som ou no movimento, recomenda-se desligar a força imediatamente. Recorra ao serviço de manutenção autorizado Kondentech. Certifique-se de que tudo seja higienizado após o uso, inclusive a garra.

8.2- Tempo de manutenção: depois de um ano de uso o aparelho deve passar por inspeção técnica para garantir o nível adequado da força da garra. Se o amálgama falhar em adquirir a textura desejável ou se a garra estiver danificada, substitua as peças.

8.3- Limpeza: o aparelho deverá ser mantido livre de resíduos ao final de cada ciclo de trabalho, utilizando quando necessário um pano umedecido com água ou detergente doméstico. O aparelho só poderá ser ligado novamente na tomada após estar devidamente seco. Não usar produtos tóxicos ou inflamáveis para a limpeza do mesmo.

## 1. IDENTIFICAÇÃO:

### 1.1- NOME E MODELO:

Nome técnico: Amalgamador  
Nome comercial: Amalgamador  
Modelo: YG-100

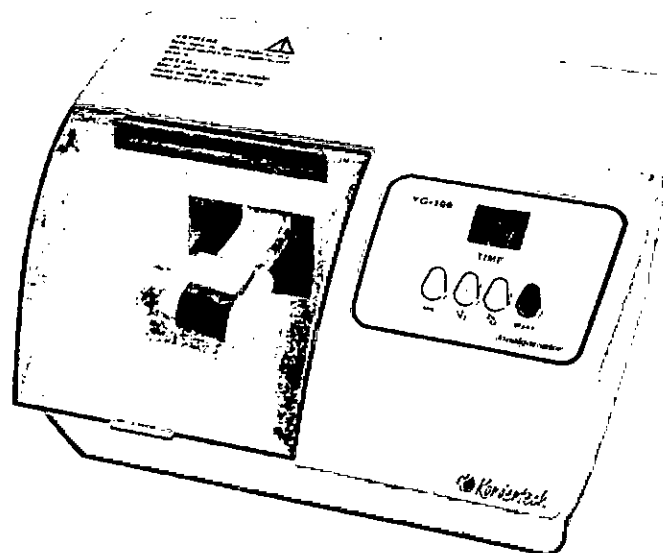

## 2. DESCRIÇÃO DO PRODUTO:

Aparelho misturador de cápsulas de amálgama pré-dosificadas e ionômeros de vidro. Sistema universal permitindo todos os modelos de cápsulas. Painel digital de fácil comando com tampa protetora transparente para melhor visualização.

Proporciona mistura homogênea e de estrutura adequada graças ao movimento em forma elíptica da garra batedora, alcançando a frequência de 4.600 oscilações por minuto.

De operação segura, possui dispositivo de segurança que interrompe o funcionamento do aparelho quando a tampa é erguida.

Design moderno, baixo nível de ruído e base metálica redutora de vibração do motor. Apresenta ajuste de memória do tempo a ser selecionado para cada mistura.

Fácil limpeza e desinfecção.

## 3. PRODUTO:

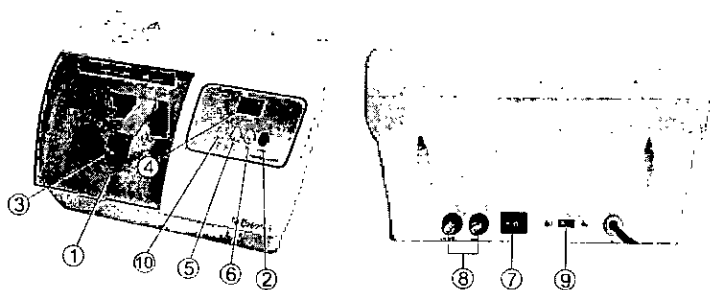

1. Tampa
2. Start
3. Fixador da cápsula
4. Display
5. Acrescentar tempo
6. Diminuir tempo
7. Ligar/ desligar
8. Fusíveis
9. Seletor de voltagem 110V/220V
10. Modo

## 4. ESPECIFICAÇÕES

1. Voltagem	110V/ 220V 60 Hz 10% 60 Hz
2. Potência do motor	40 W
3. Oscilações por min.	4600 OPM (±5%)
4. Âmbito do timer	1-99s
5. Nível de ruído	Menos de 65db (A)
6. Peso bruto	Peso: 2,975 kg
7. Dimensões	260 x 140 x 230 mm (comp/alt/ larg)
8. Fusível	Ø5 X 20mm 2ª (220V)

## 5. DESCRIÇÃO DAS PEÇAS OPERACIONAIS:

### 5.1- Interruptor de força

Interruptor preto para ligar o equipamento.

### 5.2- Controlador de tempo digital

O controlador de tempo é usado para o controle apropriado do tempo de mistura. É composto do botão "+" para acrescentar tempo e "-" para diminuir o tempo. O botão "START" deve ser acionado para iniciar ou interromper o ciclo programado. O "DISPLAY" mostra o tempo ajustado ou o tempo corrente regressivo. O botão "Modo", à esquerda, do painel deve ser usado para memorizar o ajuste de duas séries de tempos.

### 5.3- Tampa e balancim

A tampa é erguida para a colocação do material e retornada à posição original quando o aparelho está funcionando. O balancim do lado de dentro da tampa é usado para segurar a cápsula de amálgama.

## 6. PROCEDIMENTO OPERACIONAL:

6.1- Para ligar o equipamento pressione o botão preto localizado na parte traseira do mesmo.

6.2- Ajuste do tempo de mistura: o tempo pode ser selecionado para cada mistura aumentando-se ou diminuindo-se o mesmo em séries de 1 segundo cada, chegando-se rapidamente ao tempo requerido, sendo o máximo de 99 segundos. O tempo ajustado pode ser memorizado.

6.3- Coloque a cápsula na garra e abaixe a tampa. O aparelho não funcionará com a tampa erguida.





Agência Nacional de Vigilância Sanitária – ANVISA  
Gerência-Geral de Tecnologia de Produtos para a Saúde - GGTPS  
Gerência de Tecnologia em Equipamentos - GQUIP

# Regularização de Produtos - Produtos para a Saúde

## Produtos Não Regulados pela Anvisa

Atualizado em 24/08/2016

### CATEGORIA 1: PRODUTOS UTILIZADOS NA AVALIAÇÃO, ELABORAÇÃO, FABRICAÇÃO OU PREPARAÇÃO

1. Amalgamador odontológico
2. Equipamento para confecção de próteses
3. Equipamento para elaboração de lentes para óculos
4. Fracionador, dosador ou misturador de soluções ou medicamentos
5. Leitora de código de barras
6. Máquina para fabricação de comprimidos
7. Material de uso exclusivo em laboratório para confecção de próteses que não entrem em contato com paciente.
8. Medidor para avaliação de lentes (lensômetro) ou de armações de óculos
9. Seladora de embalagens de produtos para saúde

### CATEGORIA 2: PRODUTOS PARA APOIO DE ATIVIDADE LABORATORIAL GERAL

1. Afiador de navalhas para micrótomo
2. Agitador de soluções
3. Agitador para laboratório, exceto sangue e seus derivados





4. Água destilada
5. Alça de platina para microbiologia
6. Analisador de água
7. Analisador de dissolução de comprimidos e cápsulas
8. Analisador de tamanho de partículas
9. Aparelho de Karl Fisher, exceto indicado para diagnóstico clínico (IVD)
10. Aparelho para análise de alimentos
11. Aparelho para determinação da friabilidade de amostras
12. Aparelho para eletroforese, exceto indicado para diagnóstico clínico (IVD)
13. Aparelho para teste pirogênico em cobaias
14. Aparelho para tratamento de água, exceto os indicados para purificação de água para uso em hemodiálise, de uso portátil.
15. Aquecedor para laboratório
16. Artigo de plástico ou vidro sem reagente para laboratório, exceto coletores de amostra biológica ou recipientes de coleta (IVD)
17. Autoclave, exceto para esterilização de produtos médicos
18. Balança para laboratório
19. Banho histológico
20. Banho maria, exceto para implantes e bolsas de sangue.
21. Calorímetro, exceto indicado para diagnóstico em saúde
22. Câmara anaeróbica
23. Capela de fluxo laminar, exceto indicada para uso laboratorial em saúde (ex: capela para manipulação de órgãos e tecidos para transplante).
  - 23.1 Capela ou cabine para preparação de insumos, medicamentos ou quimioterápicos
24. Centrífuga, exceto indicada para uso em laboratório clínico (IVD)
  - 24.1 Centrífuga, exceto indicada para uso em bancos de sangue
25. Chuveiro e lava-olhos de emergência
26. Colorímetro, exceto indicado para diagnóstico clínico (IVD)
27. Condutivímetro, exceto indicado para diagnóstico em saúde
28. Contador de colônias ou células, exceto indicado para diagnóstico clínico (IVD)
29. Contador de partículas atômicas, exceto indicado para diagnóstico em saúde
30. Corador de lâminas para microscopia, exceto indicado para uso em laboratório clínico (IVD)
31. Corante ou solução para preparo de amostras ou substâncias, exceto indicado para diagnóstico clínico (IVD).
32. Criostato, exceto indicado para diagnóstico clínico (IVD)





33. Cromatógrafo, exceto indicado para diagnóstico clínico (IVD)
34. Cronômetro p/ medição de tempo de reações
35. Densitômetro, exceto indicado para diagnóstico clínico (IVD)
36. Digestor
37. Diluidor de amostras
38. Dispensador Automático (p/ enchimento de frascos e tubos)
39. Dispensador/removedor de parafina para histologia
40. Dispositivo para abertura ou vedação de artigos
41. Equipamento para gerenciamento de amostras
42. Equipamento de proteção individual para uso exclusivo em laboratórios.
43. Espectrofotômetro, exceto indicado para diagnóstico clínico (IVD)
44. Espectrômetro, exceto indicado para diagnóstico clínico (IVD)
45. Estufa, exceto para esterilização de produtos médicos e produtos para embelezamento ou estética
46. Evaporador centrífugo a vácuo
47. Fermentador de culturas
48. Filtro para soluções
49. Forno mufla
50. Fotômetro de chama
51. Homogeneizador de soluções, exceto para sangue e seus derivados
52. Impressora de cassetes e lâminas de vidro.
53. Incubadora, exceto indicada para diagnóstico clínico (IVD)
54. Indicador de velocidade de sedimentação de soluções
55. Indicador físico, químico ou biológico



56. Lavadora para artigos de laboratório, exceto as lavadoras desinfectoras de produtos médicos.

56.1 Lavadora para artigos de laboratório, exceto as lavadoras de microplacas e lavadoras para ensaios imunológicos (IVD)

57. Leitora de fluorescência, exceto indicada para diagnóstico clínico (IVD)

58. Lenço para assepsia da pele

59. Liofilizador

60. Luxímetro

61. Medidor de O<sub>2</sub> dissolvido em amostras

62. Medidor de pH, exceto indicado para diagnóstico clínico (IVD)

63. Medidor do ponto de fusão

64. Microscópio, exceto indicado para procedimento médico ou odontológico

65. Micrótomo para histologia, exceto indicado para diagnóstico clínico (IVD)

66. Mobiliário para laboratório

67. Moinho de amostras sólidas

68. Monitor de crescimento bacteriano, exceto indicado para diagnóstico clínico (IVD)

69. Montadores automáticos de lâminas e lamínulas

70. Osmômetro, exceto indicado para diagnóstico clínico (IVD)

71. Pipeta automática

72. Pipeta ou micropipeta manual, capilares ou microcuvetas (sem reagentes)

73. Placa aquecida/refrigerada para histologia

74. Porta algodão

75. Porta papeleta

76. Processador de DNA, exceto indicado para laboratório clínico (IVD)

77. Processadora de tecidos para histologia, exceto indicado para uso em laboratório clínico (IVD)



78. Produto para teste de soluções de aplicação não diagnóstica
79. Radiômetro, exceto para uso em aparelhos de fototerapia
80. Recipiente para descarte de resíduos orgânicos (lixo)
81. Refratômetro, exceto indicado para diagnóstico clínico (IVD)
82. Seladora de embalagem de artigos para laboratórios
83. Suporte para artigos de laboratório
84. Temporizador
85. Titulador
86. Viscosímetro, exceto indicado para diagnóstico clínico (IVD)

**ATEGORIA 3: PRODUTOS UTILIZADOS PARA APOIO OU INFRA-ESTRUTURA HOSPITALAR**

1. Aparelho para tratamento ou acondicionamento ambiental
  1. 1 Condicionadores de ar
  1. 2 Purificador de ar
  1. 3 Esterilizador de ar
  1. 4 Umidificador de ar
2. Balde
3. Bandeja, exceto para esterilização
4. Barreira para separação de ambientes
  - 4.1 Biombo
5. Bomba a vácuo
6. Caldeira
7. Central de ar comprimido
8. Central de gases medicinais
9. Central de vácuo
10. Compressor de ar



11. Concentrador de O2, exceto de uso pessoal
12. Cortador de isopor para confecção de moldes
13. Dispositivo para abertura de produtos médicos
14. Equipamento para acondicionamento ou transporte de produtos
  14. 1 Carro de emergência (transporte de medicamentos, equipamentos e instrumentais para procedimentos médicos), exceto quando possuir painel com conexões elétricas, hidráulicas ou de gases para produtos médicos.
15. Equipamentos para Lavanderia
16. Escada para paciente, exceto indicada para terapia
17. Escova para limpeza de produtos em geral
18. Escova para limpeza e assepsia cirúrgica sem antimicrobiano
19. Esterilizador de resíduos hospitalares, exceto para uso no local de procedimento em saúde
20. Fogão para preparação de alimentos
21. Gel para absorção de resíduos orgânicos
22. Geladeira e Freezer de uso geral (exceto para armazenamento de vacinas, bolsas de sangue, tecidos e órgãos)
23. Gerador de vapor
24. Incinerador de resíduos hospitalares
25. Indicador físico, químico ou biológico
26. Mesa, cadeira ou outro suporte sem indicação para apoio a procedimento médico ou odontológico.
  26. 1 Mocho Odontológico ou cirúrgico.
  26. 2 Cadeiras de espera
  26. 3 Móveis para consultório/clínicas (mesas, cadeiras, armários e outros suportes).
  26. 4 Mesa de Mayo (suporte de instrumental cirúrgico)
  26. 5 Mesa de cabeceira Mesa para



26. 6 Necrópsia
27. Negatoscópio
28. Papel higiênico
29. Pia hospitalar
30. Protetor auricular de ruídos
31. Purificador de água, exceto os indicados para purificação de água para uso em hemodiálise, de uso portátil.
32. Recipiente não fixado ao corpo para coleta de resíduos orgânicos
33. Recipiente para coleta ou acondicionamento de produtos em geral
34. Registrador de temperatura ou umidade ambiental (termohidrógrafo)
35. Roupa de cama, exceto de uso hospitalar descartável
36. Secador de ar medicinal
37. Seladora de embalagens de produtos médicos
38. Sistema de comunicação hospitalar
39. Sistema de sinalização hospitalar

#### **CATEGORIA 4: PRODUTOS PARA DIDÁTICA OU TREINAMENTO MÉDICO**

1. Manequim para treinamento médico
2. Modelo de Órgão para ensino
3. Simulador de funções fisiológicas para ensino

#### **CATEGORIA 5: PRODUTOS PARA PREVENÇÃO DA SAÚDE COLETIVA**

1. Armadilha para desinfestação
2. Bomba para dedetização
3. Instrumento para eliminação de parasitas e insetos.
4. Recipiente para acondicionamento de cadáveres.

#### **CATEGORIA 6: PRODUTOS PARA CONDICIONAMENTO FÍSICO OU PRÁTICA ESPORTIVA**



1. Barra para ginástica
2. Bola
3. Cadeira de rodas e bicicletas para portadores de necessidades especiais para uso em prática desportiva e competições.
4. Cronômetro
  - 4.1 Relógio para treinamento
5. Dardo
6. Dilatador nasal adesivo
7. Disco
8. Equipamentos passivos para condicionamento físico
  - 8.1 Bicicleta ergométrica (exceto indicadas para diagnóstico médico)
  - 8.2 Halteres
  - 8.3 Estações de Musculação
  - 8.4 Remadores
  - 8.5 Aparelho para abdominais
  - 8.6 Esteira ergométrica (exceto indicadas para diagnóstico médico)
9. Mesa ou cadeira para massagem
10. Equipamentos exclusivos para academias de ginástica ou uso domiciliar. (Exceto eletroestimuladores musculares e câmaras de bronzeamento)
11. Podômetro (contador de passos/distância percorrida)
12. Protetor não ortopédico de partes do corpo
13. Tablado (exceto para fisioterapia)
14. Vara para salto

#### **CATEGORIA 7: PRODUTOS DE USO PESSOAL OU DOMÉSTICO**

1. Absorvente higiênico
2. Alicates para cortar unhas
3. Aparelho para tratamento ou acondicionamento ambiental
  - 3.1 Condicionadores de ar

- 3.2 Purificador de ar
- 3.3 Esterilizador de ar
- 3.4 Umidificador de ar
4. Balanças
5. Barbeador
6. Bengala ou outro suporte de uso não ortopédico
7. Chupeta
8. Escova odontológica
9. Escova para cabelos
10. Esponja para limpeza de pele
11. Fio dental
12. Lâmina descartável, exceto indicada para procedimento em saúde
13. Lente para ampliar escalas
14. Limpador de língua
15. Mamadeira e bico
16. Mantas e cobertores sem indicação terapêutica.
17. Massageador de gengiva
18. Massageador muscular (almofadas, cadeiras, poltronas, colchões, etc) sem indicações terapêuticas
19. Mordedor para lactentes
20. Óculos para presbiopia
21. Passador de fio dental
22. Produto para estimulação sexual
23. Produtos eróticos sem indicação de uso em saúde
24. Purificador de água





25. Sauna

26. Secador e escova de cabelos

**CATEGORIA 8: PRODUTOS DE USO GERAL UTILIZADOS COMO PARTES OU ACESSÓRIOS DE PRODUTOS PARA SAÚDE**

1. Câmera fotográfica de uso geral
2. Equipamento de informática de uso geral
3. Filme fotográfico comum de uso geral
4. Fixador ou revelador de filmes
5. Gravador de imagens
6. Impressora
7. Monitor de vídeo
8. Óleo lubrificante
9. Papel termo-sensível, exceto indicado para registro de sinais ou imagens médicas

**CATEGORIA 9: PARTES E ACESSÓRIOS PARA PRODUTOS NÃO CONSIDERADOS PRODUTOS PARA SAÚDE**

**CATEGORIA 10: ALGUNS PRODUTOS UTILIZADOS EM LABORATÓRIOS**

1. Vidraria, material e instrumental de uso geral para laboratório (pipetas, ponteiras, provetas, tubos de ensaio, lamínulas, lâminas, câmaras para contagem de células, placas de petri, etc)
2. Reagentes químicos isolados que não tenham finalidade específica para diagnóstico in vitro (soluções ácidas/alcalinas, álcoois, indicadores de pH) e demais reagentes que não estejam diretamente relacionados ou componham um kit de diagnóstico in vitro
3. Meios de cultura e produtos não destinados ao diagnóstico humano (pesquisa científica, uso veterinário, controle de água, controle ambiental, controle de medicamentos ou de alimentos, análise industrial, dentre outros)
4. Meios de cultura em forma de pós desidratados e suplementos para enriquecimento de meios e demais produtos não acabados que necessitam de processamento e controles executados pelo usuário
5. Indicadores biológicos
6. Reagentes e materiais de referência destinados especificamente à avaliação de qualidade em testes de proficiência ou de comparação interlaboratorial
7. Reagentes ou conjuntos de reagentes montados no próprio serviço para serem utilizados exclusivamente na mesma instituição, seguindo protocolos de trabalho definidos, sendo proibida sua comercialização ou doação
8. Reagentes laboratoriais que não sejam destinados ao diagnóstico em amostra humana
9. Produtos destinados exclusivamente a testes de controle de dopagem esportiva, cujo resultado não seja utilizado para a finalidade de tratamento ou saúde
10. Produtos de uso exclusivo em pesquisa, incluindo os importados e rotulados como RUO – Research Use Only





11. Geradores de gás e indicadores de anaerobiose
12. Reagentes comercializados como insumos para fabricação de produtos para diagnóstico in vitro e produtos em fase intermediária de produção
13. Produtos destinados exclusivamente à medicina legal (perícia e investigação policial).
14. Produtos utilizados exclusivamente por técnicos do fornecedor de instrumentos para diagnóstico in vitro em procedimentos de limpeza e manutenção e que não são comercializados ou disponibilizados ao mercado, como placas de calibração, padrão para calibração de um ensaio específico, soluções de limpeza e manutenção, etc.

A

7

# PROCION

R A I O S X

[www.procionraiosx.com.br](http://www.procionraiosx.com.br)

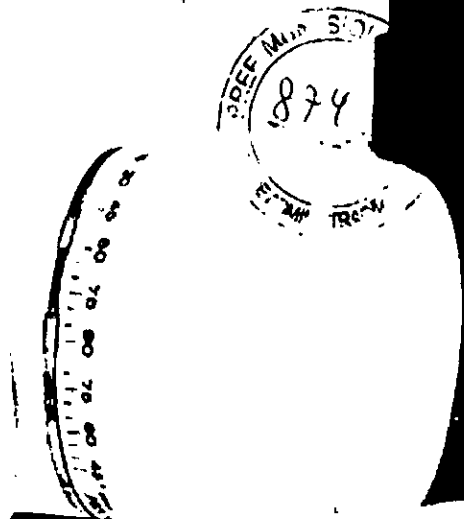
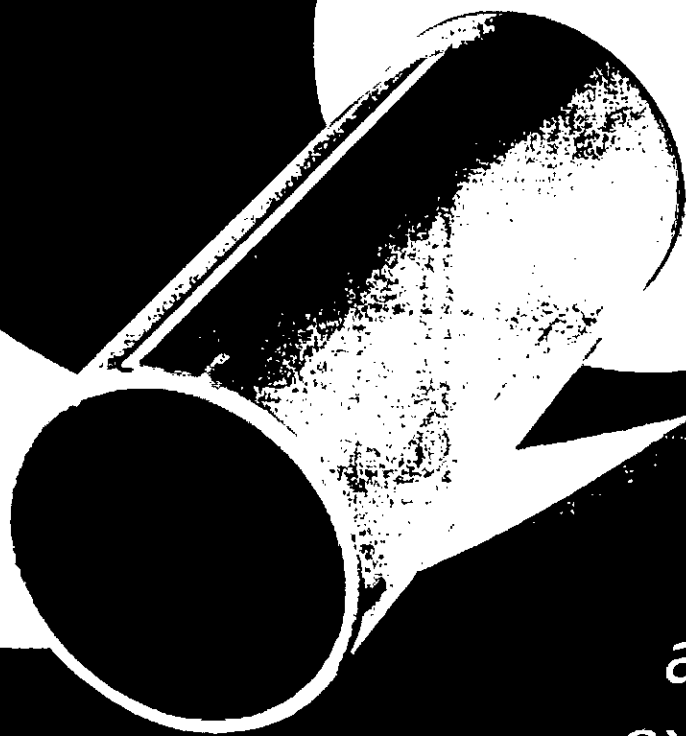

Os raios-x Procion,  
são fabricados de  
acordo com todas as  
exigências dos órgãos  
certificadores nacionais.

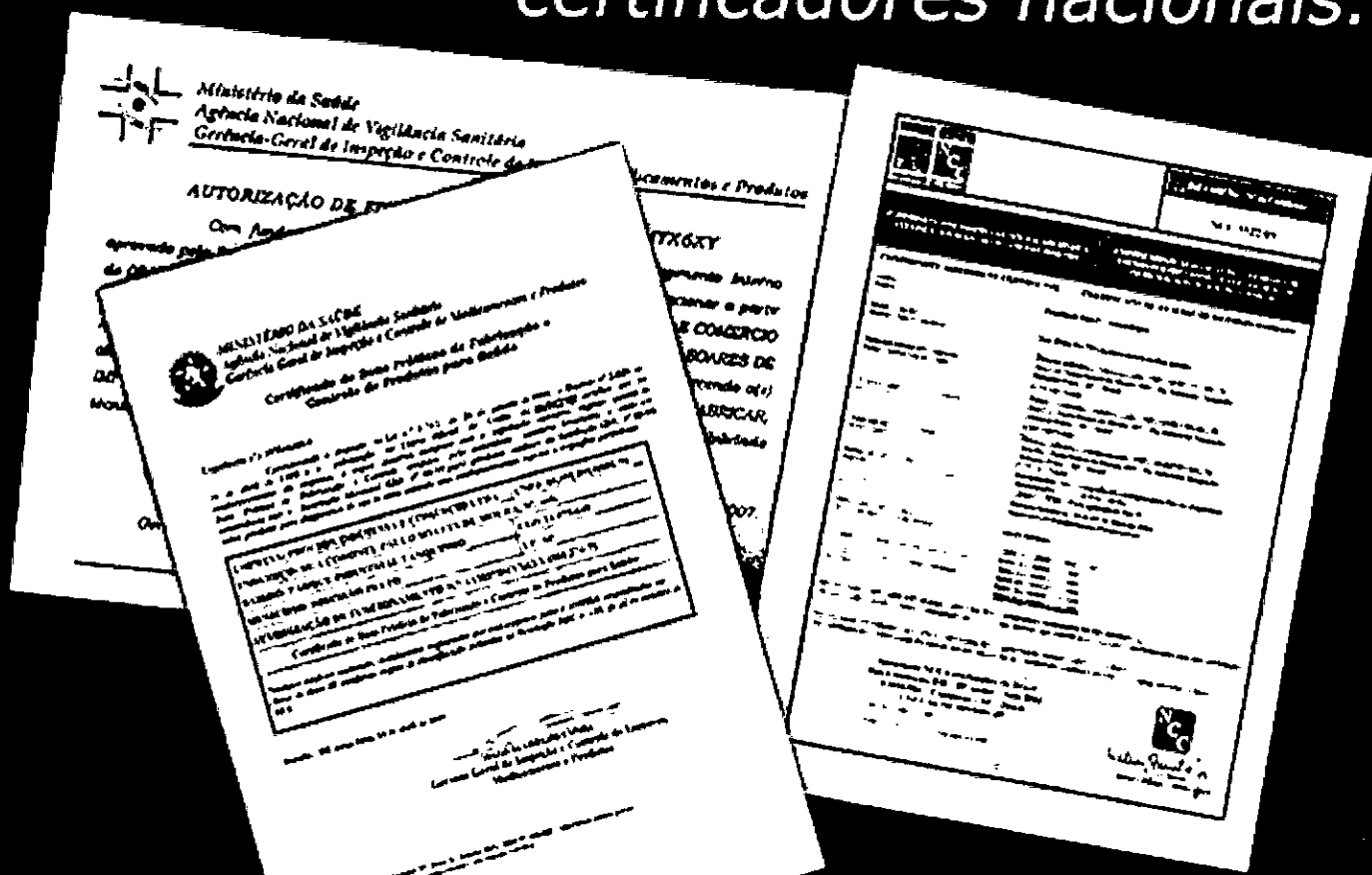

- ION 70X - Coluna Móvel

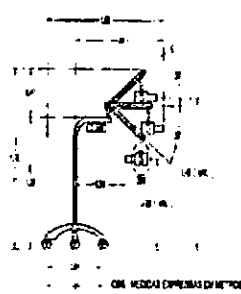

DES. MEDIDA EXPRESSES EM METROS

- ION 70X - Fixo Parede

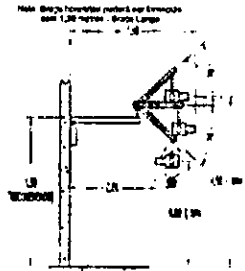

DES. MEDIDA EXPRESSES EM METROS

Raios-X Procion,  
tecnologia e funcionalidade.

**PROCION**  
RAIOS X

Fábrica: Rua França, 1940 | Vila Elisa | CEP 14075-490  
Tel: 55 (16) 3969-9188 | 3629-3148 / 3626-5676 | Ribeirão Preto-SP | Brasil  
www.procionraiosx.com.br | e-mail: comercial@procionraiosx.com.br

REVENDA AUTORIZADA

**PROCION**  
RAIOS X  
www.procionraiosx.com.br

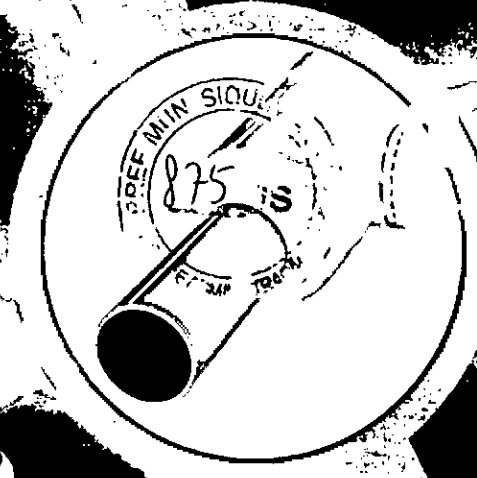

**PROCION**  
EQUIPAMENTOS ODONTOLÓGICOS

Aparelho microprocessado é a otimização da técnica radiológica que inclui todos os recursos que privilegiam a precisão, segurança e qualidade, elementos fundamentais para obtenção de diagnósticos precisos

Ion70X Digital 70kV

Modelo Coluna Móvel

União panorâmica articulável com movimentação vertical e horizontal, proporciona movimentos suaves e precisão de posicionamento



2 Anos de garantia

Alta qualidade.  
Excelente nitidez radiográfica.  
Menor tempo de exposição.  
Maior segurança.  
Maior precisão.

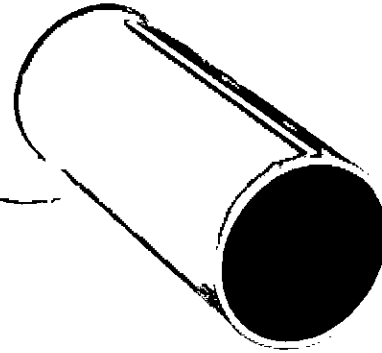

**Qualidade Radiográfica**

Tempo de exposição rigidamente controlado por dispositivo eletrônico digital microprocessado, o que permite a obtenção de radiografias com qualidade constante e tempos de exposições exatos.

**Proteção Radiológica**

Rigorosamente controlada e testada, não permite fugas de radiação. O Aparelho também está equipado com duplo colimador de chumbo de 1mm que direciona os raios para o objetivo radiográfico principal.



Rede uniformemente em todas as direções, com leve para translação, permitindo maior flexibilidade.

**Equipamentos**

Funcionamento em 127 e 220 volts (conversão manual) e regulador eletrônico de tensão. Comando Eletrônico Digital Microprocessado Centesimal. Cabeçota de Raios X com tripola totalmente imersa em óleo isolante especial, fechado a vácuo, proporcionando uma vida mais longa ao aparelho. Cabo espalado que permite o disparo em até 5mts de distância. Articulações com movimentos de 360°. Altura com linta poliuretano proporcionando uma melhor harmonia com o conjunto do consultório.

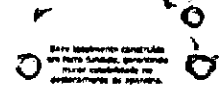

Seu movimento controlado em 360 graus, garante movimentos suaves e precisão de posicionamento.

**Laudo Radiométrico (Radiação de Fuga)**

Os equipamentos Procion, são individualmente atestados por um físico credenciado, o laudo técnico acompanha o produto, de acordo com o Ministério de Saúde, Portaria SVS 453, 01.06.98.

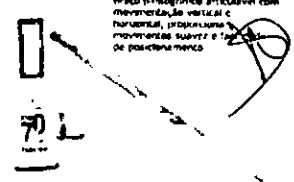

União panorâmica articulável com movimentação vertical e horizontal, proporciona movimentos suaves e precisão de posicionamento.

**Características Técnicas**

Rede .....127 - 220Volts AC  
Correntes de Uso .....12A (127V) 5.5A (220V)  
Modelo 70 KV  
Tempo de exposição.....0,07 a 3 seg.  
Intensidade de corrente do Tubo ... 8 mA  
Foco ..... 0,8 x 0,8 mm

Registro MS 801276/v002

Modelo Fixo de Parede

Medidas: 1.630 mm x 1.030 mm

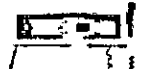

73

Ion 70X PLUS Digital 70kV

Importante:

O equipamento modelo Ion 70X Plus - possui dois modos de operação: com o tubo fixo ao tempo todo pelo operador ou com tempo pré-definido pelo microprocessador interno de equipamentos. O sistema eletrônico controla os seguintes itens: tempo de exposição digital, potência 100 F.I.V.S., tipo de pacotinho (ou, 1/2V), tipo de tratamento (Manual/Automatico/Inteligente), Tipo de dolo (rodado/caneta/ou outro) (Modelo) tipo de Beamstop (externo/parcial) são responsáveis controla níveis de temperatura de tubos desde a saída do tubo de rede. Diapirâmico, medidor. Cabeça Móvel. Tipo de Foco, com maior tecnologia de 1000000.

Ion 70X

Modelo Fixo do Paredo

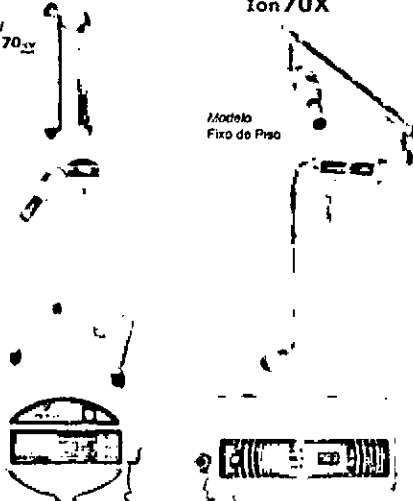



MINISTÉRIO DA SAÚDE  
AGÊNCIA NACIONAL DE VIGILÂNCIA SANITÁRIA  
GERÊNCIA GERAL DE TECNOLOGIA DE PRODUTOS PARA SAÚDE

CERTIFICADO PARA GOVERNO ESTRANGEIRO

A Agência Nacional de Vigilância Sanitária, vinculada ao Ministério da Saúde, CERTIFICA que o produto abaixo indicado, é fabricado de acordo com as leis vigentes no Brasil, onde foi oficialmente Registrado, por conseguinte, com a sua venda autorizada em todo o Território Brasileiro.

Este CERTIFICADO está sendo concedido específica e exclusivamente para EXPORTAÇÃO com as suas características a seguir discriminadas, não sendo válida a sua utilização para outros fins que não os aqui previsto.

RAZÃO SOCIAL: PROCION INDUSTRIA E COMERCIO LTDA  
CNPJ: 69.092.591/0001-70  
ENDEREÇO: RUA FRANÇA 1940 - VILA ELISA - 14.075-490 - RIBEIRÃO PRETO - SP

DATA DE EMISSÃO: 04/10/2012

NOME TÉCNICO	Aparelho de Raios X Odontológico
NOME COMERCIAL	APARELHO DE RAIOS-X ODONTOLÓGICO PROCION
CLASSE	(III) ALTO RISCO
LOCAL DE FABRICAÇÃO	Fabricar - PROCION INDUSTRIA E COMERCIO LTDA - BRASIL Distribuir - PROCION INDUSTRIA E COMERCIO LTDA - BRASIL
REGISTRO Nº	80127670002
DATA DO REGISTRO	17/9/2007
VALIDO ATÉ	17/09/2017

MODELO COMERCIAL:

- Ion 70X - Coluna Móvel
- Ion 70X - Fixo Parede

Brasília-DF, 4 de outubro de 2012.

Jose Roberto Pedrosa  
GERENTE GERAL DE TECNOLOGIA DE PRODUTOS PARA SAÚDE  
ANVISA/MS

Rotulagem e Instruções de Uso estão disponíveis no portal [www.anvisa.gov.br](http://www.anvisa.gov.br)



**MINISTÉRIO DA SAÚDE**  
**Agência Nacional de Vigilância Sanitária**  
**Superintendência De Inspeção Sanitária**



**Certificado de Boas Práticas de Fabricação e**  
**Controle de Produtos para Saúde**

Expediente nº: 1018414/14-7

Considerando o disposto na Lei n.º 9.782, de 26 de janeiro de 1999, o Decreto n.º 3.029, de 16 de abril de 1999 e a publicação no Diário Oficial da União por meio da Resolução RE n.º 1.513 na data de 25/05/2015 certifico que os estabelecimentos da empresa, a seguir descrita, cumprem com a legislação sanitária vigente, quanto às Boas Práticas de fabricação de produtos para saúde exigidas pela autoridade sanitária brasileira, estando seus estabelecimentos sujeitos a inspeções periódicas.

<b>EMPRESA: Procion Industria e Comercio LTDA</b>		<b>CNPJ: 69.092.591/0001-70</b>
<b>ENDEREÇO: Rua França</b>		
<b>N.º: 1940</b>		
<b>BAIRRO: Vila Elisa</b>	<b>CEP: 14.075-490</b>	
<b>MUNICÍPIO: Ribeirão Preto</b>	<b>UF: SP</b>	
<b>AUTORIZAÇÃO DE FUNCIONAMENTO N.: 8.01276-7</b>		
<b>Certificado de Boas Práticas de Fabricação de Produtos para Saúde:</b>		
<b>Equipamentos de uso médico da classe III, fabricados na planta acima mencionada, enquadrados nas classes de risco conforme regras de classificação definidas na Resolução RDC n.º 185, de 22 de outubro de 2001.</b>		

Válido até: 25/05/2017.

Brasília - DF, quinta-feira, 27 de maio de 2015

  
**JOSE CARLOS MAGALHÃES DA SILVA MOUTINHO**  
Diretor de Controle e Monitoramento Sanitário  
DIMON

S.I.A. Trecho 05, Área Especial 57, Bloco B / Brasília (DF) - CEP 71.205-050 - <http://www.anvisa.gov.br>.  
Este Certificado só terá validade quando constar o selo seco da ANVISA.

70

65

Ribeirão Preto, 10 de Novembro de 2016.

## CARTA DE CREDENCIAMENTO

Informamos para os devidos fins que a DUOMED PRODUTOS MEDICOS E HOSPITALARES LTDA, com sede na RUA FIRENZE, 254- CEP 86.180-000- CAMBÉ -PR, inscrita no CNPJ 82.387.226/0001-51, está credenciada junto á nossa empresa, sem **CARATER DE EXCLUSIVIDADE**, a comercializar, montar e distribuir os produtos por nós fabricados de origem nacional, participar de licitações, vendendo nossos equipamentos, tais como: Equipamentos de Raios x Marca Procion para uso odontológico – modelo **ION 70 X** e **ION 70X PLUS** –tipos coluna móvel/ fixo parede/ fixo no piso - Digital –70 Kvp. Com entrega estipulada de 10 dias úteis após envio do pedido por escrito. Não tendo nada que desabone sua conduta profissional até a presente data. Este credenciamento é valido pelo prazo de 01 (um) ano, sendo possível o descredenciamento caso uma das partes se manifeste em contrário.

Atenciosamente

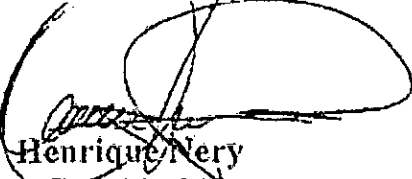

Henrique Nery  
RG: 4.441.210

Diretor Executivo  
Procion Industria e Comércio Ltda  
CNPJ: 69.092.591/0001-70

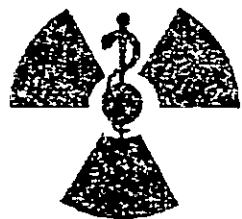

# Associação Brasileira de Físicos em Medicina

Credenciamento ABFM-RD-001

A Associação Brasileira de Físicos em Medicina confere a

**Sérgio Luiz Rocha,**

o Título de Especialista em Física Médica na Área de **Radiodiagnóstico**, tendo em vista que satisfaz todas as exigências estabelecidas por esta Associação.

São Paulo, 25 de Agosto de 1995

Prof. Dr. Alipio Luiz Dias Neto  
Pela Comissão de Credenciamento

Prof. Dr. Thomaz Ghilardi Netto  
Presidente

1º TABELIÃO DE NOTAS DE F  
Sílvia M. Colavite Papas  
Av. 9 de Julho, 1189 - C  
FONE/FAX: (16) 399/

RA. Preb 23 JUN. 2

AUTENTICA  
Autentico a presente c  
Autentico a presente c

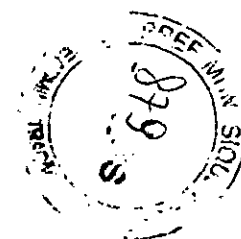
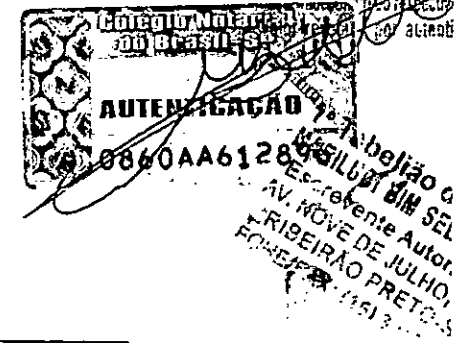



SERVIÇO PÚBLICO FEDERAL  
CONSELHO REGIONAL DE ENGENHARIA E AGRONOMIA  
DO ESTADO DE SÃO PAULO - CREA-SP



### **CERTIDÃO DE RESPONSABILIDADE TÉCNICA DE PROFISSIONAL**

**Número da Certidão:** CI - 990727/2014

**CERTIFICAMOS**, a requerimento da parte interessada e para os devidos fins, que, fazendo rever os arquivos deste Conselho, foi verificado constar que o profissional abaixo mencionado se encontra registrado neste CREA-SP, nos termos da Lei nr. 5.194, de 24 dezembro de 1966. **CERTIFICAMOS**, ainda, constar anotação(ões) de(as) responsabilidade(s) técnica(s) **ativa(s)** pela(s) empresa(s) discriminada(s).

**Nome:** RAFAEL RIBEIRO BRAZAO

**C.P.F.:** 064.742.186-06

**Endereço:** Rua ABRAHÃO ISSA HALACK, 700 APARTAMENTO 82  
RIBEIRÂNIA  
14096-175 - RIBEIRÃO PRETO - SP

**Número de registro no CREA-SP:** 5063239780

**Expedido em:** 15/07/2010

**Registro Nacional do Profissional:** 2608669379

**Título(s) e atribuição(ões):**

ENGENHEIRO DE PRODUÇÃO

da Resolução 235, de 09 de outubro de 1975 com restrição as áreas de projetos mecânicos de máquinas e equipamentos de veículos automotores, sistemas de produção, transmissão de calor e sistemas de refrigeração e de ar condicionado.

**EMPRESA(S):**

**Razão Social:** PROCION INDUSTRIA E COMERCIO LTDA

**Número de registro no CREA-SP:** 0549787 **Expedido em:** 04/08/2000

**Data de Início da Responsabilidade Técnica:** 15/10/2010

\*\*\*\*\*

**Esta certidão não quita nem invalida qualquer débito ou infração em nome do(a) profissional, e perderá sua validade caso ocorram quaisquer alterações em seus dados acima descritos.**





SERVIÇO PÚBLICO FEDERAL  
CONSELHO REGIONAL DE ENGENHARIA E AGRONOMIA  
DO ESTADO DE SÃO PAULO - CREA-SP

Continuação da Certidão: CI - 990727/2014 Página 2/2

*A falsificação deste documento constitui-se em crime previsto no Código Penal Brasileiro, sujeitando o(a) autor(a) à competente ação penal e/ou processo ético respectivo.*

*A autenticidade desta certidão deverá ser verificada no site: [www.creasp.org.br](http://www.creasp.org.br)*

*Código de controle da certidão: e8f2b377-7a99-4bce-a0da-f69c362d9352.*

*Situação cadastral extraída em 17/10/2014 14:34:32.*

*Emitida via Serviços Online.*

*Em caso de dúvidas, consulte 0800171811, ou site [www.creasp.org.br](http://www.creasp.org.br), link Atendimento/Fale Conosco, ou ainda através da unidade **UGI RIBEIRAO PRETO**, situada à **Rua: JOAO PENTEADO, 2237, , JARDIM SÃO LUIZ, RIBEIRÃO PRETO-SP, CEP: 14020-180**, ou procure a unidade de atendimento mais próxima.*

SÃO PAULO, 17 de outubro de 2014

PREF. MIN. SIQUEIRA  
882

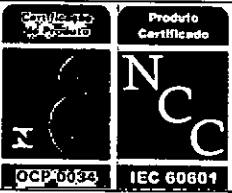
	Produto Certificado <b>NCC</b> OCP 0034 IEC 60601	Ref. Certif. No. / N° do Certificado <b>NCC 14.02939</b>
---	---	---

CONFORMITY ASSESSMENT CERTIFICATE ISSUED BY A CERTIFICATION BODY ACCREDITED BY CGCRE  
 CERTIFICADO DE AVALIAÇÃO DA CONFORMIDADE EMITIDO POR ORGANISMO DE CERTIFICAÇÃO DE PRODUTOS ACREDITADO PELA CGCRE  
 CERTIFICADO DE EVALUACIÓN DE CONFORMIDAD EXPEDIDO POR UN ORGANISMO DE CERTIFICACIÓN DE PRODUCTOS ACREDITADO POR CGCRE

**CONFORMITY ASSESSMENT CERTIFICATE**  
 CERTIFICADO DE AVALIAÇÃO DA CONFORMIDADE  
 CERTIFICADO DE EVALUACIÓN DE CONFORMIDAD

Product Produto Producto	Raio X Odontológico
Mark Marca Modelo / Type Ref. Modelo / Tipo de referência Modelo / Tipo de referencia	ION 70X COLUNA MÓVEL (com acessórios) ION 70X FIXO PAREDE (com acessórios) ION 70X COLUNA MÓVEL PLUS (com acessórios) ION 70X FIXO PAREDE PLUS (com acessórios)
Name and address of the applicant Nome e endereço do solicitante Nombre y Dirección del solicitante	Procion Indústria e Comércio Ltda. Rua França, 1940 – Vila Elisa – CEP 14075 490 – Ribeirão Preto SP CNPJ: 69.092.591/0001-70
Name and address of the manufacturer Nome e endereço do fabricante Nombre y Dirección del fabricante	Procion Indústria e Comércio Ltda. Rua França, 1940 – Vila Elisa – CEP 14075 490 – Ribeirão Preto SP CNPJ: 69.092.591/0001-70
Name and address of the factory Nome e endereço da fábrica Nombre y Dirección Del fabrica	Procion Indústria e Comércio Ltda. Rua França, 1940 – Vila Elisa – CEP 14075 490 – Ribeirão Preto SP CNPJ: 69.092.591/0001-70
Ratings and principal characteristics Especificações e principais características Especificaciones e las principales características	Tensão de alimentação: 127 / 220 Vca Frequência de alimentação: 60 Hz
Additional information Informações adicionais Informaciones adicionales	Portaria Inmetro n.º 350 de 06 de setembro de 2010 Instrução Normativa n.º 9 de 26 de dezembro de 2013 Equipamentos Elétricos sob Regime de Vigilância Sanitária
Process identification number Número de identificação do processo Número de identificación del proceso	8382/08.1.Re1
A sample of the product was tested and found to be in conformity with Uma amostra do produto foi testada e verificada a conformidade com Una muestra del producto fue probado y comprobado el cumplimiento de lo	ABNT NBR IEC 60601-1:1994 e 1997 / ABNT NBR IEC 60601-1-2:2006 ABNT NBR IEC 60601-1-3:2001 / ABNT NBR IEC 60601-2-7:2001 ABNT NBR IEC 60601-2-28:2001 / ABNT NBR IEC 60601-2-32:2001

This certificate is only valid with all pages, which has the complementary information for this certification.  
 Este certificado é válido somente acompanhado de todas as suas páginas, que contém as informações complementares para esta certificação.  
 Este certificado sólo es válido con todas sus páginas, que contienen información adicional para esta certificación.

This Conformity Certificate is issued by a Certification Body accredited by CGCRE, valid only in Brazil.  
 Este Certificado de Conformidade foi emitido por um Organismo de Certificação acreditado pela CGCRE, válido somente no Brasil.  
 Este Certificado de Conformidad emitido por un organismo de certificación acreditado por el CGCRE, válido sólo en el Brasil.  
 CGCRE – Coordenação Geral de Acreditação.

WILSON MONTEIRO Technical Manager CREA SP - 122382/0 - NCC Certificações do Brasil Ltda - Acreditado por: AR  
 BONATO JUNIOR  
 04281009803  
 2014.08.08 17:52:17

Wilson Bonato  
Gerente Técnico / Technical Manager

NCC Certificações do Brasil Ltda.  
 Acreditação CGCRE n° 0034 (16/10/2003)  
[www.ncc.com.br](http://www.ncc.com.br)  
 Brasil



Issued Date / Data de emissão / Fecha de la emisión: 08/08/2014  
 Valid until / Válido até / Validad: 08/08/2019  
 Initial certification date / Data da certificação inicial / Fecha de la certificación inicial: 10/06/2008  
 Revision / Revisão / Revisión: 0

*[Handwritten signature]*

*[Handwritten mark]*

883-78

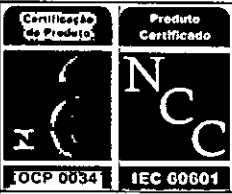

Ref. Certif. No. / Nº do Certificado

**NCC 14.02939**

1) **Produto:**  
A família de Raio X - Odontológico, modelos ION 70X COLUNA MÓVEL, ION 70X FIXO PAREDE, ION 70X COLUNA MÓVEL PLUS e ION 70X FIXO PAREDE PLUS, abaixo qualificados em termos de suas especificações, análises e ensaios a que foram submetidos conforme documentação descritiva.

2) **Relatório(s) de Ensaio(s) e Laboratório(s) e Relatório de Avaliação da Conformidade Técnica:**

Laboratório	Relatório de ensaio	Norma aplicável	Data de emissão
IEE	75.425	ABNT NBR IEC 60601-1:1997	27/06/2013
	76.600	ABNT NBR IEC 60601-1:1997	21/03/2014
IBEC	131077	ABNT NBR IEC 60601-1-2:2010	19/04/2013
IEE	75.426	NBR IEC 60601-2-7:2001	27/06/2013
	76602	NBR IEC 60601-2-7:2001	24/03/2014
	75.427	NBR IEC 60601-2-28:2001	27/06/2013
	76.603	NBR IEC 60601-2-28:2001	21/03/2014
	75.428	NBR IEC 60601-2-32:2001	27/06/2013
	76.604	NBR IEC 60601-2-32:2001	21/03/2014
	75.429	NBR IEC 60601-1-3:2001	27/06/2013
	76.601	NBR IEC 60601-1-3:2001	21/03/2014
	76.605	ABNT NBR IEC 60601-1:1997	21/03/2014

Relatório de avaliação da conformidade técnica: RACT 8382/08.1Re1

3) **Característica técnica:**  
 Tipo de proteção contra choque elétrico: Classe I  
 Grau de proteção contra choque elétrico: Parte aplicada de tipo B  
 Grau de proteção contra penetração de líquidos: IPX0  
 Modo de operação: Intermitente  
 Não adequado na presença de mistura anestésica inflamável  
 Tensão de alimentação: 127 / 220 Vca  
 Frequência de alimentação: 60 Hz

- Equipamento em prontidão/standby - alimentação de 198,3 Volts - Potência igual a 19,8 VA, para alimentação de 114,3 Volts - Potência igual a 24,9 VA, para alimentação 139,3 Volts - Potência igual a 49,2 VA, para alimentação de 242,3 Volts - Potência igual a 35,39 VA, - para todo o valor descrito acima de tensão a frequência de trabalho é de 60 Hz.
- Equipamento em carga - alimentação de 198,3 Volts - Potência igual a 694,1 VA, para alimentação de 116,4 Volts - Potência igual a 947,9 VA, para alimentação de 139,3 Volts - Potência igual a 1889,6 VA, para alimentação igual a 242,3 Volts - Potência igual a 2083,2 VA - para todo o valor descrito acima de tensão - a frequência de trabalho é de 60 Hz.

Versão do software: para o ION 70X: SO3  
 para o ION 70X PLUS: SO4

- Acessórios:
- BRAÇO PANTOGRÁFICO ARTICULADO
  - BASE FIXA
  - Base em "U"

4) **Condição de emissão:**  
 Ensaio de tipo, avaliação e aprovação do Sistema de Gestão da Qualidade do fabricante, seguido de um acompanhamento a cada 12 meses, por meio de auditorias, do controle da qualidade da fábrica.

5) **Especificações:**  
 Equipamento para radiografia odontológico para fins de diagnóstico.

NCC Certificações do Brasil Ltda.  
 Acreditação CGCRE nº 0034 (16/10/2003)  
[www.ncc.com.br](http://www.ncc.com.br)  
 Brasil





Issued Date / Data de emissão / Fecha de la emisión: 08/08/2014  
 Valid until / Válido até / Validad: 08/08/2019  
 Initial certification date / Data da certificação inicial / Fecha de la certificación inicial: 10/06/2008  
 Revision / Revisão / Revisión: 0

Handwritten signature or mark.

Handwritten mark or signature.

PREF. Nº 884  
 2009  
 13

<b>Certificação do Produto</b>	<b>Produto Certificado</b>	<b>Ref. Certif. No. / Nº do Certificado</b>
		
<b>OCF 0034</b>	<b>IEC 60601</b>	<b>NCC 14.02939</b>

6) Documentação descritiva do equipamento:

Documento	Descrição	Revisão
Manual Ion 70X	Manual de instruções	14
Nº PGQ 920	RMP	08

7) Observações:

Este Certificado é válido apenas para os equipamentos de modelos idênticos aos equipamentos efetivamente ensaiados. Quaisquer modificações nos projetos, bem como a utilização de componentes e/ou materiais diferentes daqueles definidos pela documentação descritiva dos equipamentos, sem a prévia autorização da NCC, invalidarão este Certificado.  
 O usuário tem a responsabilidade de assegurar que os produtos serão instalados em atendimento às instruções do fabricante e as normas aplicadas a estes.

8) Histórico da Revisão:

Revisão	Data da emissão	Descrição
0	08/08/2014	Recertificação

Este certificado faz referência ao certificado NCC 5522/09, incluindo suas revisões; Revisão 0 – emissão inicial de 10/06/2008; Revisão 1 - Transferência de Certificado de 04/05/2009; Revisão 2 - Exclusão do modelo Ion 10 X e Alteração do número da Portaria Inmetro de 27/03/2012; Revisão 3 - Alteração do endereço do solicitante e fabricante de 04/07/2012.

NCC Certificações do Brasil Ltda.  
 Acreditação CGCRE nº 0034 (16/10/2003)  
[www.ncc.com.br](http://www.ncc.com.br)  
 Brasil



Issued Date / Data de emissão / Fecha de la emisión: 08/08/2014  
 Valid until / Válido até / Validad: 08/08/2019  
 Initial certification date / Data da certificação inicial/ Fecha de la certificación inicial: 10/06/2008  
 Revision / Revisão / Revisión: 0

88

# Ion 70X Digital



Aparelho microprocessado é a otimização da técnica radiológica que inclui todos os recursos que privilegiam a precisão, segurança e qualidade, elementos fundamentais para obtenção de diagnósticos precisos.



**70KV**  
**8mA**

## Modelo Coluna Móvel

---

Braço articulável com movimentação vertical e horizontal, proporciona movimentos suaves e facilidade de posicionamento.

Base totalmente construída em ferro fundido, garantindo maior estabilidade no deslocamento do aparelho.

Rodas confeccionadas em acrílico de alta resistência, com freio para travamento, garantindo maior funcionalidade.

### Qualidade Radiográfica

Tempo de exposição rigidamente controlado por dispositivo eletrônico digital microprocessado, o que permite a obtenção de radiografias com qualidade constante e tempos de exposições exatos.

### Proteção Radiológica

Rigorosamente controlada e testada, não permite fugas de radiação.

O Aparelho também está equipado com colimador de chumbo de 1mm que direciona os raios para o objetivo radiográfico principal.

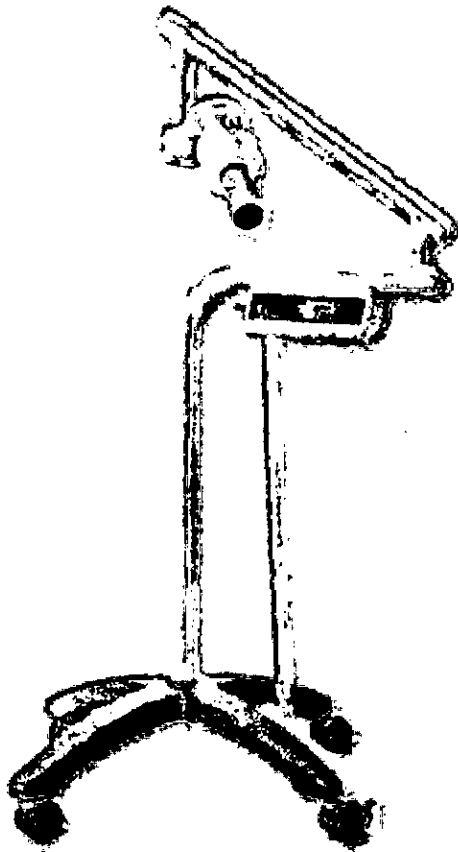

**Equipamentos**

Funcionamento em 127 e 220 volts (conversão manual).

Comando Eletrônico Digital Microprocessado Centesimal.

Cabeçote de Raios X com ampola totalmente imersa em óleo isolante especial, fechado à vácuo, proporcionando uma vida mais longa ao aparelho.

Cabo espiralado que permite o disparo em até 5mts de distância.

Articulações com movimentos de 360°.

Pintura com tinta poliuretana propiciando uma melhor harmonia com o conjunto do consultório.

**Laudo Radiométrico (Radiação de Fuga)**

Os equipamentos Procion, são individualmente atestados por um físico credenciado, o laudo técnico acompanha o produto, de acordo com o Ministério da Saúde, Portaria SUS 453, 01.06.98.

**Características Técnicas**

Rede .....127 - 220Volts AC

Correntes de Uso .....12A (127V) 5.5A (220V)

Modelo 70 KV

Tempo de exposição.....0.05 a 3 seg.

Intensidade de corrente do Tubo .....8 mA

Foco .....0.8 x 0.8 mm

**Registro MS**

80127670002

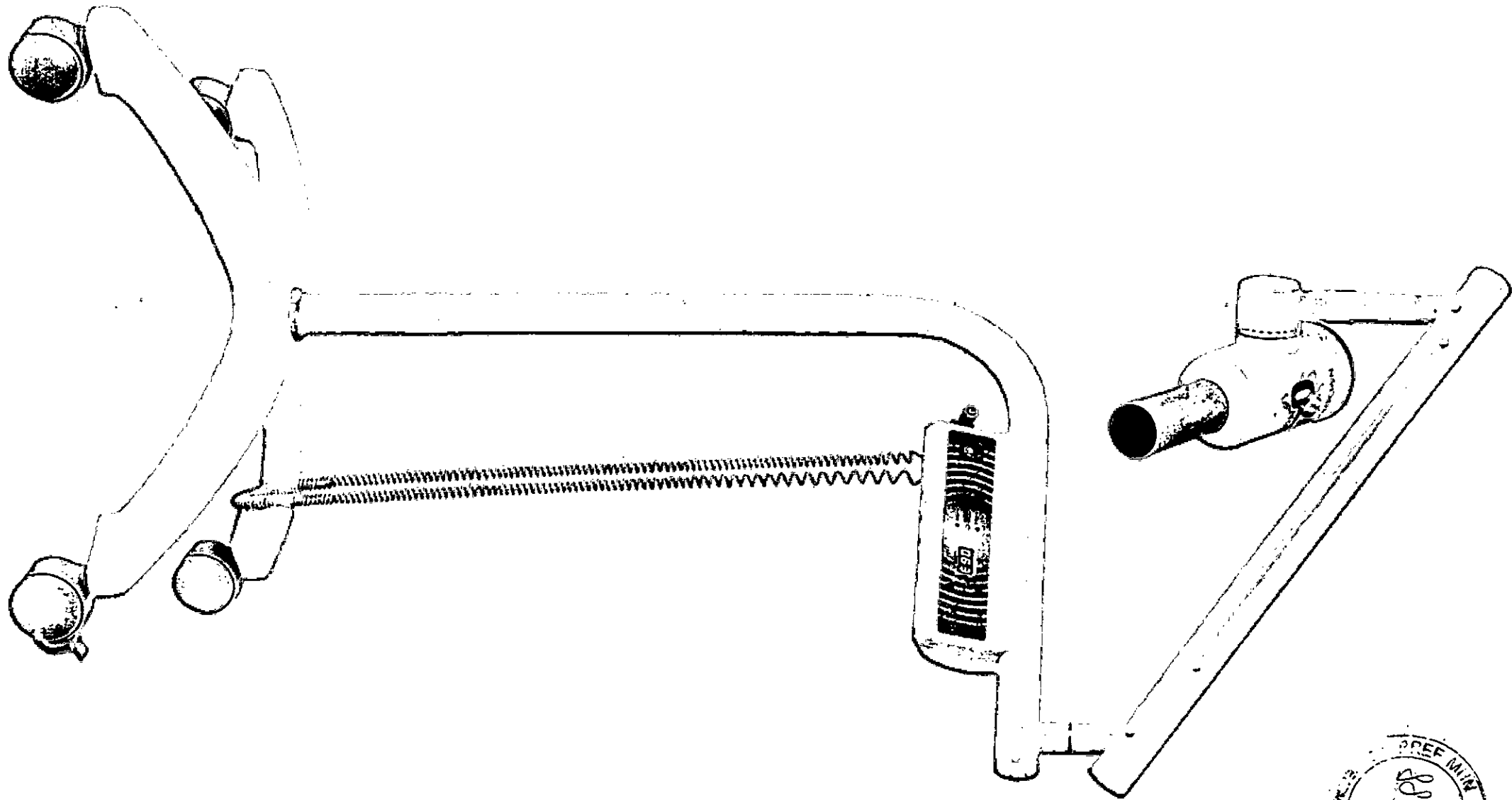

25

~~2~~

REF MIA SIOU  
207  
S  
MAY 1962

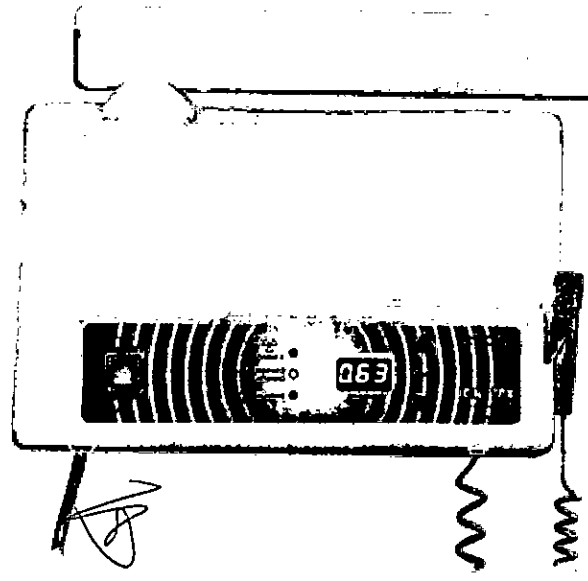
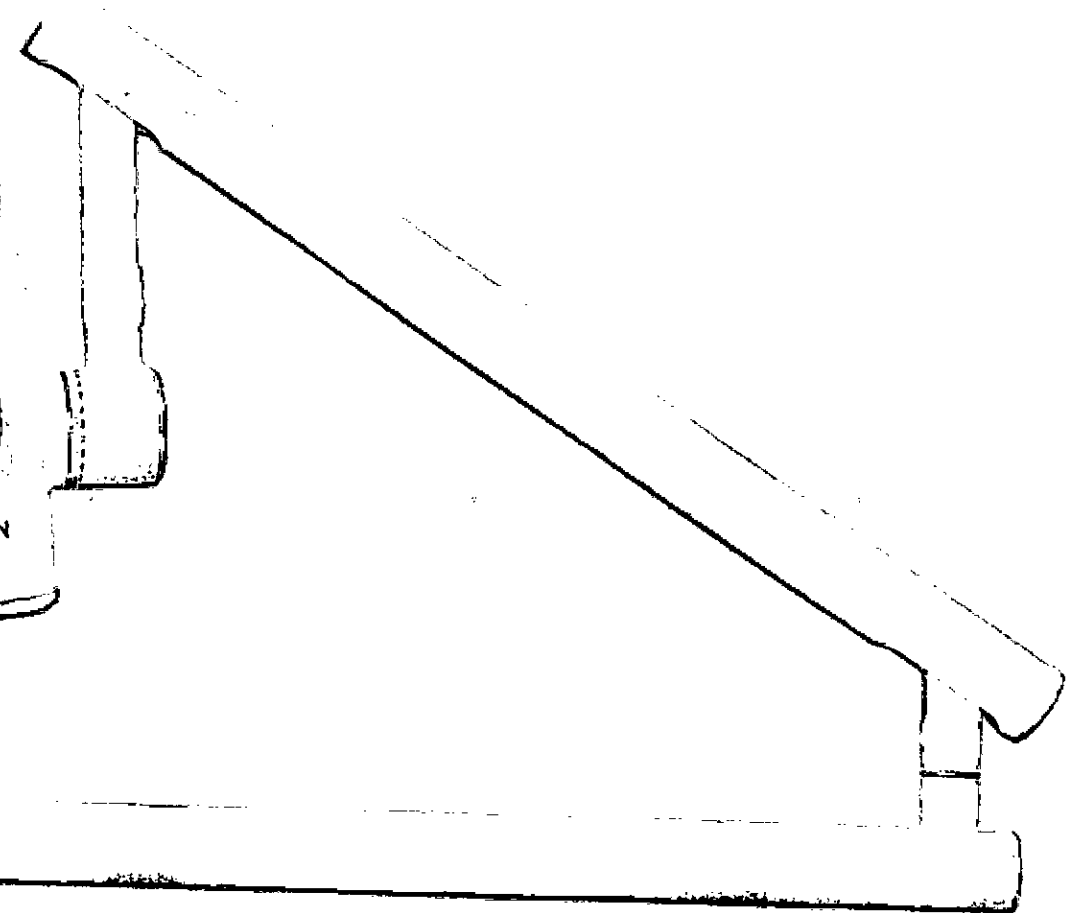
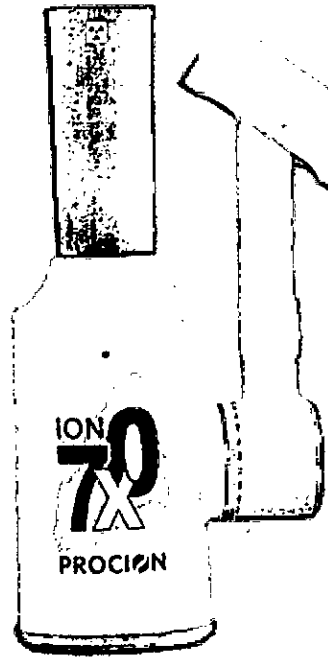

88





## Articulador 12000 Plus

O Articulador Dentflex modelo 12.000 Plus é um equipamento mecânico de alta precisão que foi desenvolvido para simular as relações maxilo-mandibulares estáticas e dinâmicas do paciente em laboratório

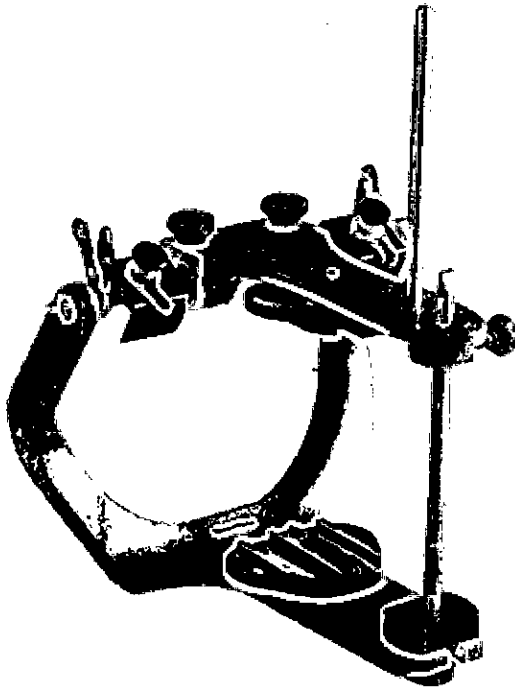

O Articulador Dentflex modelo 12.000 Plus é um equipamento mecânico de alta precisão que foi desenvolvido para simular as relações maxilo-mandibulares estáticas e dinâmicas do paciente em laboratório.

É construído em alumínio de alta resistência e polímeros especiais, possui componentes mecânicos fabricados em máquinas computadorizadas de última geração.

Os articuladores Dentflex 12.000 Plus são do tipo Arcom, com distancia intercondilar fixa e possuem mecânica estrutural resistente que garante maior estabilidade nos movimentos de abertura, protrusão e lateralidades de forma livre e precisa. Seu design proporciona excelente visibilidade e ergonomia, as placas de montagem trilho permitem a remoção do modelo sem a quebra do gesso e sua fixação magnética contribui para uma rápida troca de casos clínicos. As guias condilares são curvas para uma reprodução mais fiel a anatomia humana. Possuem trava central para alinhamento dos ramos. Possibilita a abertura em 180 graus com o pino de apoio na posição aberta.

Permite regulagem dos ângulos das guias condilares e de Bennett e seu sistema de imobilização dos movimentos é com junção de silicone. Os ângulos das guias condilares e de Bennett são ajustáveis.

Características :

Finalidade de uso e indicações:

O articulador semi-ajustável é fundamental no diagnóstico de interferências oclusais, no planejamento e na confecção de dispositivos que serão utilizados pelo paciente, como próteses totais, parciais fixas e removíveis, placas interoclusais e guias cirúrgicos dentre outros.

Características técnicas:



- Semi-ajustável (Arcon).
- Maior resistência e leveza, o produto é construído em ligas de alumínio e polímeros especiais;
- Grande precisão dos movimentos, possui componentes mecânicos fabricados em máquinas computadorizadas de última geração;
- Distância intercondilar fixa em 110 mm;
- Guia condilar com inclinação ajustável de 0 a 60 graus;
- Movimentos laterais (bennet) exatos, com ajustes de 0 a 30 graus;
- Sistema que permite prender o ramo superior ao inferior, ajustando os movimentos laterais e retornando à posição central;
- Fácil liberação dos ramos superior e inferior, permitindo de uma maneira prática a separação dos ramos;
- Guia condílica com caminho curvo;
- Trava Condilar central, permite abrir o articulador 180 graus sem perder seu posicionamento;
- Pino para apoio do Ramo Superior na posição aberta;



# AUTOCLAVE DIGITALE 42 Litros

## Modelo 1.2 Anvisa: 80360560002

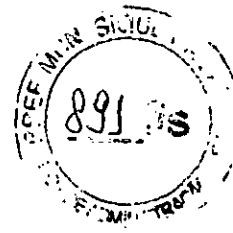

### Uso profissional Toda em metal

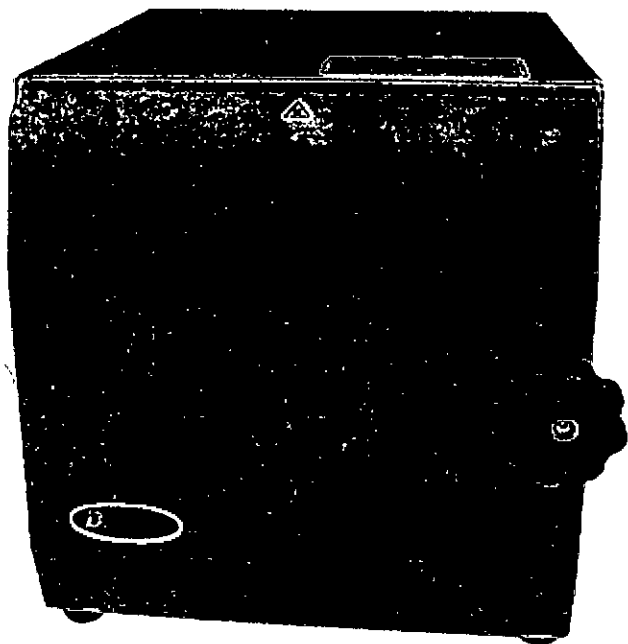

- Painel digital alfanumérico com tecnologia LCD (Led Custom Display) com mensagens, controle dos parâmetros de funcionamento realizado através de microprocessador eletrônico de precisão, controlando todos sistemas (Desaeração, Saturação, Esterilização, despressurização, secagem e desligamento automáticos.) Câmara de esterilização em aço Inoxidável aisi 304.
- Porta Barreira dupla inox e alumínio.
- Transdutor pressão / pressostato.
- Sensor PT 100 / termostato.
- Sensor de porta aberta (micro switch) com indicação no painel.
- Desaeração e despressurização automática,
- Porta dupla em aço carbono e aço inox laminada com 6 pontos de apoio
- Funcionamento com a porta fechada
- Reservatório de água - Abastecimento chave automático com indicação do término de água no reservatório, com sistema hidráulico com Bomba de Vácuo e com filtro de bronze, elementos filtrantes em aço inoxidável. Válvula solenóide: em latão forjado tipo diafragma. Válvula de Segurança: construída em latão, capacidade de 3 litros em aço inox.
- Controle de Nível: para evitar a queima das resistências do gerador caso haja falta d'água.
- 1 a 99 (Configurável) ciclos que atende as principais necessidades.
- Controle eletrônico que desarma o sistema em caso de aumento da temperatura configurável.
- Sistema de Segurança guarnição em silicone vulcanizado fixado na câmara de esterilização.
- Baixo consumo de água e energia.
- Opção de copo dosador e reservatório descarte.
- Chave geral on/off com manômetro que desliga através do display de comando
- Gabinete em aço reforçado, com pintura eletrostática externa e interna.
- Em AÇO INOX opcional em alumínio.
- Capacidade: 42 Litros
- Possui filtros
- Bomba vácuo com filtro de bronze, elementos filtrantes em aço inoxidável.
- Possui entrada exclusiva para validação.
- Estrutura em aço A36.
- Simples manutenção.
- Suporte on line.
- Auto diagnostico à distância.
- Até 3 bandejas opcional em aço inoxidável.
- Secagem aberta, fechada e sem secagem (flash) . Para cada tipo de material.
- Secagem eficiente.
- Secagem extra programável.
- Fusível na placa eletrônica.
- Conforme ISO 9001, 14001 BPF e Normas ASME, ABNT e NR13.
- Desligamento automático ao final do ciclo.
- Trava de segurança, impedindo que a porta se abra enquanto a câmara estiver pressurizada.

### ESPECIFICAÇÕES TÉCNICAS:

- Alimentação: 127 / 220 V chaveamento interno
- Frequência: 50/60 Hz.
- Proteção elétrica: Fusíveis.
- Potência: Configurável de 600 a 8000 Watts
- Pressão Máxima de Trabalho: 2,2 kg/cm
- Pressão 1,1 a 2,2 kg/cm configurável
- Alarme: 18 níveis configuráveis
- Temperatura 120° a 135°C (configurável grau a grau)
- Tempo configurável (Segundo a Segundo)
- Temperatura máxima 150°
- Tanque de pressão: Aço Inoxidável /alumínio
- Anel de vedação da porta: Silicone
- Sistema eletrônico: Microcontrolado / processado
- Água: Inserção automática / manual
- Proteção sobrepessão: Válvula de alívio/ segurança
- Proteção subpressão: Válvula de antivácuo
- Sistemas de segurança: 20 (configurável)
- Indicação para monitoramento: Digital com auto diagnostico à distância
- Painel de comando: Posicionado na parte frontal superior(indica:temperatura,tempo e pressão / mensagens de comando) .Maior conforto ao operador.atendendo normas.
- Abertura da porta: Fuso em aço inox com duplo estágio
- Comunicação RS 232 USB
- Medidas internas 300mm de Diâmetro e 600mm Profundidade e externa 490mm de altura x560mm de largura e 780 mm de profundidade.
- Validade: Indeterminada
- Origem: Brasil - A única autoclave com garantia de 3 anos pelo fabricante

**Anvisa 80360560002. Este equipamento é totalmente configurável. Estas especificações abrangem toda linha. Alguns modelos podem não ter alguns itens acima. Na dúvida consulte.**





Agência Nacional  
de Vigilância Sanitária  
www.anvisa.gov.br

## CONSULTA PRODUTO CORRELATO



Institucional Anvisa Divulga Serviços Áreas de Atuação Legislação

### Detalhe do Produto: **AUTOCLAVE DIGITALE**

<b>Nome da Empresa:</b>	BS EQUIPAMENTO, INDÚSTRIA E COMÉRCIO LTDA		
<b>CNPJ:</b>	04.709.243/0001-54	<b>Autorização:</b>	8036056
<b>Produto:</b>	AUTOCLAVE DIGITALE		
<b>Modelo Produto Médico:</b>	1.2; 1.8; 1.9; 2.0; 2.1; 2.2; 2.3; 2.5; 3.0; 3.6; 4.0; 4.1; 4.2; 4.5; 5.0; 5.4; 5.5; 6.0; 6.5; 7.5; 9.0; 9.6; 0.1; 0.2; 0.3		
<b>Nome Técnico:</b>	Autoclave		
<b>Registro:</b>	80360560002		
<b>Processo:</b>	25351.627823/2009-99		
<b>Origem do Produto</b>	FABRICANTE : BS EQUIPAMENTO, INDÚSTRIA E COMÉRCIO LTDA - BRASIL DISTRIBUIDOR : BS EQUIPAMENTO, INDÚSTRIA E COMÉRCIO LTDA - BRASIL		
<b>Classificação de Risco:</b>	II - MEDIO RISCO		
<b>Vencimento do Registro:</b>	VIGENTE		
			<b>&lt;&lt; VOLTAR</b>

Agência Nacional de Vigilância Sanitária - Setor de Indústria e Abastecimento (SIA) - Trecho 5 - Área Especial 57 - Brasília (DF) - CEP 71205-050 - Tel: (61) 3462-6000 - Disque Saúde: 0 800 61 1997

Copyright © 2003 Anvisa



# AUTOCLAVE DIGITALE 42 Litros

## Modelo 1.2 Anvisa: 80360560002

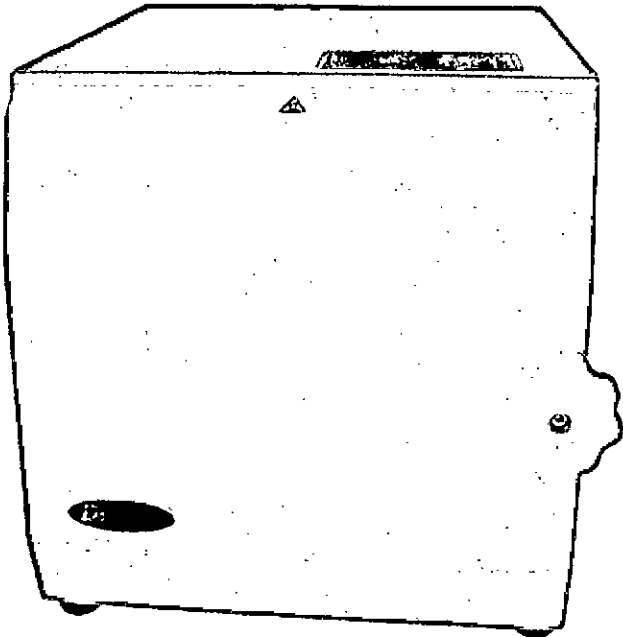

### Uso profissional Toda em metal

- Painel digital alfanumérico com tecnologia LCD (Led Custom Display) com mensagens, controle dos parâmetros de funcionamento realizado através de microprocessador eletrônico de precisão, controlando todos sistemas (Desaeração, Saturação, Esterilização, despressurização, secagem e desligamento automáticos.) Câmara de esterilização em aço inoxidável aisi 304.
- Porta Barreira dupla inox e alumínio.
- Transdutor pressão / pressostato.
- Sensor PT 100 / termostato.
- Sensor de porta aberta (micro switch) com indicação no painel.
- Desaeração e despressurização automática,
- Porta dupla em aço carbono e aço inox laminada com 6 pontos de apoio
- Funcionamento com a porta fechada
- Reservatório de água - Abastecimento chave automático com indicação do término de água no reservatório, com sistema hidráulico com Bomba de Vácuo e com filtro de bronze, elementos filtrantes em aço inoxidável. Válvula solenóide: em latão forjado tipo diafragma. Válvula de Segurança: construída em latão, capacidade de 3 litros em aço inox.
- Controle de Nível: para evitar a queima das resistências do gerador caso haja falta d'água.
- 1 a 99 (Configurável) ciclos que atende as principais necessidades.
- Controle eletrônico que desarma o sistema em caso de aumento da temperatura configurável.
- Sistema de Segurança guarnição em silicone vulcanizado fixado na câmara de esterilização.
- Baixo consumo de água e energia.
- Opção de copo dosador e reservatório descarte.
- Chave geral on/off com manômetro que desliga através do display de comando
- Gabinete em aço reforçado, com pintura eletrostática externa e interna.
- Em AÇO INOX opcional em alumínio.
- Capacidade: 42 Litros
- Possui filtros
- Bomba vácuo com filtro de bronze, elementos filtrantes em aço inoxidável.
- Possui entrada exclusiva para validação.
- Estrutura em aço A36.
- Simples manutenção.
- Suporte on line.
- Auto diagnostico à distância.
- Até 3 bandejas opcional em aço inoxidável.
- Secagem aberta, fechada e sem secagem (flash) . Para cada tipo de material.
- Secagem eficiente.
- Secagem extra programável.
- Fusível na placa eletrônica.
- Conforme ISO 9001, 14001 BPF e Normas ASME, ABNT e NR13.
- Desligamento automático ao final do ciclo.
- Trava de segurança, impedindo que a porta se abra enquanto a câmara estiver pressurizada.

### ESPECIFICAÇÕES TÉCNICAS:

- Alimentação: 127 / 220 V chaveamento Interno
- Frequência: 50/60 Hz.
- Proteção elétrica: Fusíveis.
- Potência: Configurável de 600 a 8000 Watts
- Pressão Máxima de Trabalho: 2,2 kg/cm
- Pressão 1,1 a 2,2 kgf/cm configurável
- Alarme: 18 níveis configuráveis
- Temperatura 120° a 135°C (configurável grau a grau)
- Tempo configurável (Segundo a Segundo)
- Temperatura máxima 150°
- Tanque de pressão: Aço Inoxidável / alumínio
- Anel de vedação da porta: Silicone
- Sistema eletrônico: Microcontrolado / processado
- Água: Inserção automática / manual
- Proteção sobrepressão: Válvula de alívio/ segurança
- Proteção subpressão: Válvula de antivácuo
- Sistemas de segurança: 20 (configurável)
- Indicação para monitoramento: Digital com auto diagnostico à distância
- Painel de comando: Posicionado na parte frontal superior(indica: temperatura,tempo e pressão / mensagens de comando) .Maior conforto ao operador atendendo normas.
- Abertura da porta: Fuso em aço inox com duplo estágio
- Comunicação RS 232 USB
- Medidas internas 300mm de Diâmetro e 600mm Profundidade e externa 490mm de altura x560mm de largura e 780 mm de profundidade.
- Validade: Indeterminada
- Origem: Brasil - A única autoclave com garantia de 3 anos pelo fabricante

**Anvisa 80360560002. Este equipamento é totalmente configurável. Estas especificações abrangem toda linha. Alguns modelos podem não ter alguns itens acima. Na dúvida consulte.**





Agência Nacional  
do Vigilância Sanitária  
www.anvisa.gov.br

## CONSULTA PRODUTO CORRELATO

Institucional Anvisa Divulga Serviços Áreas de Atuação Legislação

Espaço Profissional Setor  
Cidadão de Saúde Regulado

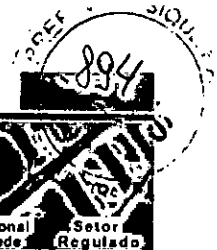

### Detalhe do Produto: AUTOCLAVE DIGITALE

Nome da Empresa:	BS EQUIPAMENTO, INDÚSTRIA E COMÉRCIO LTDA		
CNPJ:	04.709.243/0001-54	Autorização:	8036056
Produto:	AUTOCLAVE DIGITALE		
Modelo Produto Médico:	1.2; 1.8; 1.9; 2.0; 2.1; 2.2; 2.3; 2.5; 3.0; 3.6; 4.0; 4.1; 4.2; 4.5; 5.0; 5.4; 5.5; 6.0; 6.5; 7.5; 9.0; 9.6; 0.1; 0.2; 0.3		
Nome Técnico:	Autoclave		
Registro:	80360560002		
Processo:	25351.627823/2009-99		
Origem do Produto	FABRICANTE : BS EQUIPAMENTO, INDÚSTRIA E COMÉRCIO LTDA - BRASIL DISTRIBUIDOR : BS EQUIPAMENTO, INDÚSTRIA E COMÉRCIO LTDA - BRASIL		
Classificação de Risco:	II - MEDIO RISCO		
Vencimento do Registro:	VIGENTE		
			<b>&lt;&lt; VOLTAR</b>

Agência Nacional de Vigilância Sanitária - Setor de Indústria e Abastecimento (SIA) - Trecho 5 - Área Especial 57 - Brasília (DF) - CEP 71205-050 - Tel: (61) 3462-6000 - Disque Saúde: 0 800 61 1997

Copyright © 2003 Anvisa

*D*



BALDE A PEDAL / LIXEIRA - ART-INOX - MOR

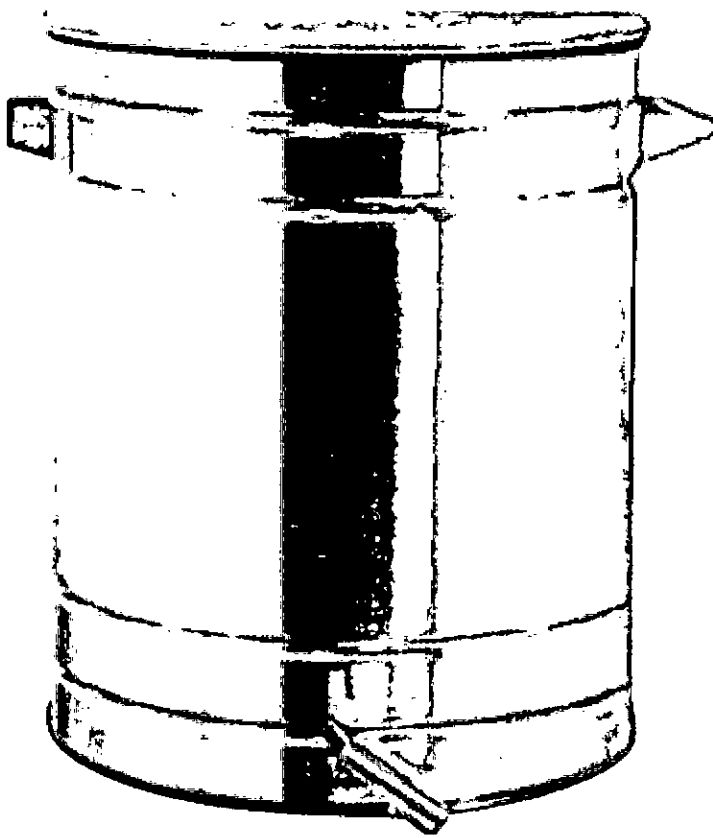

BALDE A PEDAL TIPO LIXEIRA CONFECCIONADO EM AÇO INOX COM CESTO INTERNO EM PVC DE ALTA QUALIDADE, COM CAPACIDADE PARA 15 LTS - PRODUTO ISENTO DE REGISTRO NA ANVISA .

B





Renascer Ind. e Com. de Móveis Hospitalares LTDA

Email: [renascer@sercomtel.com.br](mailto:renascer@sercomtel.com.br)

Site: [www.renascermoveishospitalares.com.br](http://www.renascermoveishospitalares.com.br)



## RN14116 – BIOMBO TRIPLO INOX DOBRAVEL P/ AMBOS OS LADOS, COM PLÁSTICO IMPERMEÁVEL



Imagem Ilustrativa

- Estrutura em tubo de aço inox redondo de  $\frac{3}{4}$  x 1.20mm – 304AISI
  - Dobrável para ambos os lados, com dois eixos giratórios
  - Rodízios giratórios de 2" nas laterais
  - Pés de apoio protegidos por ponteiros plásticos
  - Acompanha cortinas em plástico impermeável na cor branca
- Dimensão aproximada: 1870 x 1800 mm - aberto

Rua Tereza de Souza, nº. 86 - Pq. Industrial Kiugo Takata - Cep: 86042-390  
Londrina/PR - Fone: (43) 33419431  
CNPJ: 04.198.372/0001-25 – ICMS: 90.227.124-43



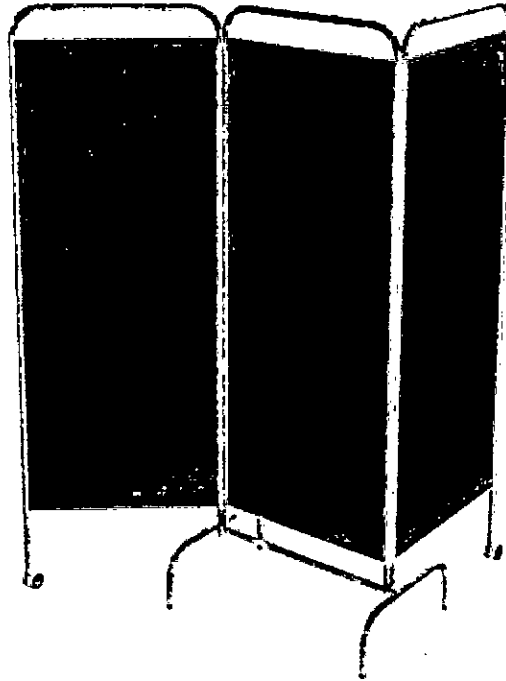

Renascer Ind. e Com. de Móveis Hospitalares LTDA

Email: [renascer@sercomtel.com.br](mailto:renascer@sercomtel.com.br)

Site: [www.renascermoveishospitalares.com.br](http://www.renascermoveishospitalares.com.br)

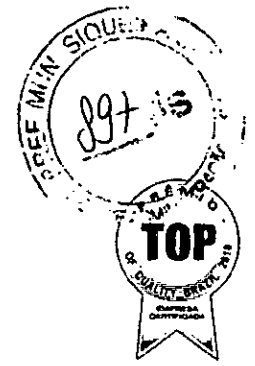

## RN14011 – NEGATOSCÓPIO DE 01 CORPO ESMALTADO

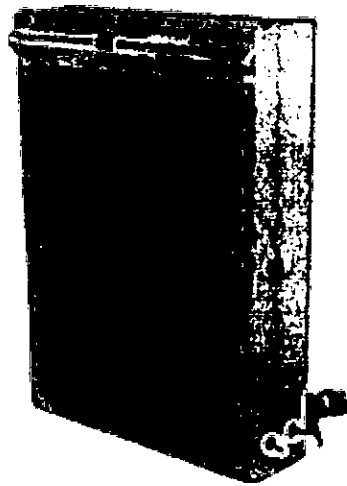

*Imagem Ilustrativa*

- Armação em chapa de aço carbono de 0.80mm de espessura
  - Parte frontal em chapa de acrílico de 1,81mm, permitindo luz uniforme
  - Adaptável para uso em mesa ou parede
  - Acompanha lâmpada circular fluorescente (32w)
  - 110 ou 220 volts (não selecionável)
  - Acabamento pintura epóxi, com tratamento anti-ferruginoso
- Dimensão aproximada: 500 x 350 x 100 mm



**Agência Nacional de Vigilância Sanitária – ANVISA**  
**Gerência-Geral de Tecnologia de Produtos para a Saúde - GGTPS**  
**Gerência de Tecnologia em Equipamentos - GQUIP**

# **Regularização de Produtos - Produtos para a Saúde**

## **Produtos Não Regulados pela Anvisa**

Atualizado em 24/08/2016

### **CATEGORIA 1: PRODUTOS UTILIZADOS NA AVALIAÇÃO, ELABORAÇÃO, FABRICAÇÃO OU PREPARAÇÃO**

1. Amalgamador odontológico
2. Equipamento para confecção de próteses
3. Equipamento para elaboração de lentes para óculos
4. Fracionador, dosador ou misturador de soluções ou medicamentos
5. Leitora de código de barras
6. Máquina para fabricação de comprimidos
7. Material de uso exclusivo em laboratório para confecção de próteses que não entrem em contato com paciente.
8. Medidor para avaliação de lentes (lensômetro) ou de armações de óculos
9. Seladora de embalagens de produtos para saúde

### **CATEGORIA 2: PRODUTOS PARA APOIO DE ATIVIDADE LABORATORIAL GERAL**

1. Afiador de navalhas para micrótomo
2. Agitador de soluções
3. Agitador para laboratório, exceto sangue e seus derivados





4. Água destilada
5. Alça de platina para microbiologia
6. Analisador de água
7. Analisador de dissolução de comprimidos e cápsulas
8. Analisador de tamanho de partículas
9. Aparelho de Karl Fisher, exceto indicado para diagnóstico clínico (IVD)
10. Aparelho para análise de alimentos
11. Aparelho para determinação da friabilidade de amostras
12. Aparelho para eletroforese, exceto indicado para diagnóstico clínico (IVD)
13. Aparelho para teste pirogênico em cobaias
14. Aparelho para tratamento de água, exceto os indicados para purificação de água para uso em hemodiálise, de uso portátil.
15. Aquecedor para laboratório
16. Artigo de plástico ou vidro sem reagente para laboratório, exceto coletores de amostra biológica ou recipientes de coleta (IVD)
17. Autoclave, exceto para esterilização de produtos médicos
18. Balança para laboratório
19. Banho histológico
20. Banho maria, exceto para implantes e bolsas de sangue.
21. Calorímetro, exceto indicado para diagnóstico em saúde
22. Câmara anaeróbica
23. Capela de fluxo laminar, exceto indicada para uso laboratorial em saúde (ex: capela para manipulação de órgãos e tecidos para transplante).
  - 23.1 Capela ou cabine para preparação de insumos, medicamentos ou quimioterápicos
24. Centrífuga, exceto indicada para uso em laboratório clínico (IVD)
  - 24.1 Centrífuga, exceto indicada para uso em bancos de sangue
25. Chuveiro e lava-olhos de emergência
26. Colorímetro, exceto indicado para diagnóstico clínico (IVD)
27. Condutivímetro, exceto indicado para diagnóstico em saúde
28. Contador de colônias ou células, exceto indicado para diagnóstico clínico (IVD)
29. Contador de partículas atômicas, exceto indicado para diagnóstico em saúde
30. Corador de lâminas para microscopia, exceto indicado para uso em laboratório clínico (IVD)
31. Corante ou solução para preparo de amostras ou substâncias, exceto indicado para diagnóstico clínico (IVD).
32. Criostato, exceto indicado para diagnóstico clínico (IVD)



33. Cromatógrafo, exceto indicado para diagnóstico clínico (IVD)
34. Cronômetro p/ medição de tempo de reações
35. Densitômetro, exceto indicado para diagnóstico clínico (IVD)
36. Digestor
37. Diluidor de amostras
38. Dispensador Automático (p/ enchimento de frascos e tubos)
39. Dispensador/removedor de parafina para histologia
40. Dispositivo para abertura ou vedação de artigos
41. Equipamento para gerenciamento de amostras
42. Equipamento de proteção individual para uso exclusivo em laboratórios.
43. Espectrofotômetro, exceto indicado para diagnóstico clínico (IVD)
44. Espectrômetro, exceto indicado para diagnóstico clínico (IVD)
45. Estufa, exceto para esterilização de produtos médicos e produtos para embelezamento ou estética
46. Evaporador centrífugo a vácuo
47. Fermentador de culturas
48. Filtro para soluções
49. Forno mufla
50. Fotômetro de chama
51. Homogeneizador de soluções, exceto para sangue e seus derivados
52. Impressora de cassetes e lâminas de vidro.
53. Incubadora, exceto indicada para diagnóstico clínico (IVD)
54. Indicador de velocidade de sedimentação de soluções
55. Indicador físico, químico ou biológico





56. Lavadora para artigos de laboratório, exceto as lavadoras desinfectoras de produtos médicos.

56.1 Lavadora para artigos de laboratório, exceto as lavadoras de microplacas e lavadoras para ensaios imunológicos (IVD)

57. Leitora de fluorescência, exceto indicada para diagnóstico clínico (IVD)

58. Lenço para assepsia da pele

59. Liofilizador

60. Luxímetro

61. Medidor de O<sub>2</sub> dissolvido em amostras

62. Medidor de pH, exceto indicado para diagnóstico clínico (IVD)

63. Medidor do ponto de fusão

64. Microscópio, exceto indicado para procedimento médico ou odontológico

65. Micrótomo para histologia, exceto indicado para diagnóstico clínico (IVD)

66. Mobiliário para laboratório

67. Moinho de amostras sólidas

68. Monitor de crescimento bacteriano, exceto indicado para diagnóstico clínico (IVD)

69. Montadores automáticos de lâminas e lamínulas

70. Osmômetro, exceto indicado para diagnóstico clínico (IVD)

71. Pipeta automática

72. Pipeta ou micropipeta manual, capilares ou microcuvetas (sem reagentes)

73. Placa aquecida/refrigerada para histologia

74. Porta algodão

75. Porta papeleta

76. Processador de DNA, exceto indicado para laboratório clínico (IVD)

77. Processadora de tecidos para histologia, exceto indicado para uso em laboratório clínico (IVD)



78. Produto para teste de soluções de aplicação não diagnóstica
79. Radiômetro, exceto para uso em aparelhos de fototerapia
80. Recipiente para descarte de resíduos orgânicos (lixo)
81. Refratômetro, exceto indicado para diagnóstico clínico (IVD)
82. Seladora de embalagem de artigos para laboratórios
83. Suporte para artigos de laboratório
84. Temporizador
85. Titulador
86. Viscosímetro, exceto indicado para diagnóstico clínico (IVD)

**ATEGORIA 3: PRODUTOS UTILIZADOS PARA APOIO OU INFRA-ESTRUTURA HOSPITALAR**

1. Aparelho para tratamento ou acondicionamento ambiental
  1. 1 Condicionadores de ar
  1. 2 Purificador de ar
  1. 3 Esterilizador de ar
  1. 4 Umidificador de ar
2. Balde
3. Bandeja, exceto para esterilização
4. Barreira para separação de ambientes
  - 4.1 Biombo
5. Bomba a vácuo
6. Caldeira
7. Central de ar comprimido
8. Central de gases medicinais
9. Central de vácuo
10. Compressor de ar



11. Concentrador de O2, exceto de uso pessoal
12. Cortador de isopor para confecção de moldes
13. Dispositivo para abertura de produtos médicos
14. Equipamento para acondicionamento ou transporte de produtos
  14. 1 Carro de emergência (transporte de medicamentos, equipamentos e instrumentais para procedimentos médicos), exceto quando possuir painel com conexões elétricas, hidráulicas ou de gases para produtos médicos.
15. Equipamentos para Lavanderia
16. Escada para paciente, exceto indicada para terapia
17. Escova para limpeza de produtos em geral
18. Escova para limpeza e assepsia cirúrgica sem antimicrobiano
19. Esterilizador de resíduos hospitalares, exceto para uso no local de procedimento em saúde
20. Fogão para preparação de alimentos
21. Gel para absorção de resíduos orgânicos
22. Geladeira e Freezer de uso geral (exceto para armazenamento de vacinas, bolsas de sangue, tecidos e órgãos)
23. Gerador de vapor
24. Incinerador de resíduos hospitalares
25. Indicador físico, químico ou biológico
26. Mesa, cadeira ou outro suporte sem indicação para apoio a procedimento médico ou odontológico.
  26. 1 Mocho Odontológico ou cirúrgico.
  26. 2 Cadeiras de espera
  26. 3 Móveis para consultório/clínicas (mesas, cadeiras, armários e outros suportes).
  26. 4 Mesa de Mayo (suporte de instrumental cirúrgico)
  26. 5 Mesa de cabeceira Mesa para



26. 6 Necrópsia
27. Negatoscópio
28. Papel higiênico
29. Pia hospitalar
30. Protetor auricular de ruídos
31. Purificador de água, exceto os indicados para purificação de água para uso em hemodiálise, de uso portátil.
32. Recipiente não fixado ao corpo para coleta de resíduos orgânicos
33. Recipiente para coleta ou acondicionamento de produtos em geral
34. Registrador de temperatura ou umidade ambiental (termohidrógrafo)
35. Roupa de cama, exceto de uso hospitalar descartável
36. Secador de ar medicinal
37. Seladora de embalagens de produtos médicos
38. Sistema de comunicação hospitalar
39. Sistema de sinalização hospitalar

#### **CATEGORIA 4: PRODUTOS PARA DIDÁTICA OU TREINAMENTO MÉDICO**

1. Manequim para treinamento médico
2. Modelo de Órgão para ensino
3. Simulador de funções fisiológicas para ensino

#### **CATEGORIA 5: PRODUTOS PARA PREVENÇÃO DA SAÚDE COLETIVA**

1. Armadilha para desinfestação
2. Bomba para dedetização
3. Instrumento para eliminação de parasitas e insetos.
4. Recipiente para acondicionamento de cadáveres.

#### **CATEGORIA 6: PRODUTOS PARA CONDICIONAMENTO FÍSICO OU PRÁTICA ESPORTIVA**





1. Barra para ginástica
2. Bola
3. Cadeira de rodas e bicicletas para portadores de necessidades especiais para uso em prática desportiva e competições.
4. Cronômetro
  - 4.1 Relógio para treinamento
5. Dardo
6. Dilatador nasal adesivo
7. Disco
8. Equipamentos passivos para condicionamento físico
  - 8.1 Bicicleta ergométrica (exceto indicadas para diagnóstico médico)
  - 8.2 Halteres
  - 8.3 Estações de Musculação
  - 8.4 Remadores
  - 8.5 Aparelho para abdominais
  - 8.6 Esteira ergométrica (exceto indicadas para diagnóstico médico)
9. Mesa ou cadeira para massagem
10. Equipamentos exclusivos para academias de ginástica ou uso domiciliar. (Exceto eletroestimuladores musculares e câmaras de bronzeamento)
11. Podômetro (contador de passos/distância percorrida)
12. Protetor não ortopédico de partes do corpo
13. Tablado (exceto para fisioterapia)
14. Vara para salto

#### **CATEGORIA 7: PRODUTOS DE USO PESSOAL OU DOMÉSTICO**

1. Absorvente higiênico
2. Alicates para cortar unhas
3. Aparelho para tratamento ou acondicionamento ambiental
  - 3.1 Condicionadores de ar



- 3.2 Purificador de ar
- 3.3 Esterilizador de ar
- 3.4 Umidificador de ar
4. Balanças
5. Barbeador
6. Bengala ou outro suporte de uso não ortopédico
7. Chupeta
8. Escova odontológica
9. Escova para cabelos
10. Esponja para limpeza de pele
11. Fio dental
12. Lâmina descartável, exceto indicada para procedimento em saúde
13. Lente para ampliar escalas
14. Limpador de língua
15. Mamadeira e bico
16. Mantas e cobertores sem indicação terapêutica.
17. Massageador de gengiva
18. Massageador muscular (almofadas, cadeiras, poltronas, colchões, etc) sem indicações terapêuticas
19. Mordedor para lactentes
20. Óculos para presbiopia
21. Passador de fio dental
22. Produto para estimulação sexual
23. Produtos eróticos sem indicação de uso em saúde
24. Purificador de água



25. Sauna

26. Secador e escova de cabelos

**CATEGORIA 8: PRODUTOS DE USO GERAL UTILIZADOS COMO PARTES OU ACESSÓRIOS DE PRODUTOS PARA SAÚDE**

1. Câmera fotográfica de uso geral
2. Equipamento de informática de uso geral
3. Filme fotográfico comum de uso geral
4. Fixador ou revelador de filmes
5. Gravador de imagens
6. Impressora
7. Monitor de vídeo
8. Óleo lubrificante
9. Papel termo-sensível, exceto indicado para registro de sinais ou imagens médicas

**CATEGORIA 9: PARTES E ACESSÓRIOS PARA PRODUTOS NÃO CONSIDERADOS PRODUTOS PARA SAÚDE**

**CATEGORIA 10: ALGUNS PRODUTOS UTILIZADOS EM LABORATÓRIOS**

1. Vidraria, material e instrumental de uso geral para laboratório (pipetas, ponteiros, provetas, tubos de ensaio, lamínulas, lâminas, câmaras para contagem de células, placas de petri, etc)
2. Reagentes químicos isolados que não tenham finalidade específica para diagnóstico in vitro (soluções ácidas/alcalinas, álcoois, indicadores de pH) e demais reagentes que não estejam diretamente relacionados ou componham um kit de diagnóstico in vitro
3. Meios de cultura e produtos não destinados ao diagnóstico humano (pesquisa científica, uso veterinário, controle de água, controle ambiental, controle de medicamentos ou de alimentos, análise industrial, dentre outros)
4. Meios de cultura em forma de pós desidratados e suplementos para enriquecimento de meios e demais produtos não acabados que necessitam de processamento e controles executados pelo usuário
5. Indicadores biológicos
6. Reagentes e materiais de referência destinados especificamente à avaliação de qualidade em testes de proficiência ou de comparação interlaboratorial
7. Reagentes ou conjuntos de reagentes montados no próprio serviço para serem utilizados exclusivamente na mesma instituição, seguindo protocolos de trabalho definidos, sendo proibida sua comercialização ou doação
8. Reagentes laboratoriais que não sejam destinados ao diagnóstico em amostra humana
9. Produtos destinados exclusivamente a testes de controle de dopagem esportiva, cujo resultado não seja utilizado para a finalidade de tratamento ou saúde
10. Produtos de uso exclusivo em pesquisa, incluindo os importados e rotulados como RUO – Research Use Only



11. Geradores de gás e indicadores de anaerobiose
12. Reagentes comercializados como insumos para fabricação de produtos para diagnóstico in vitro e produtos em fase intermediária de produção
13. Produtos destinados exclusivamente à medicina legal (perícia e investigação policial).
14. Produtos utilizados exclusivamente por técnicos do fornecedor de instrumentos para diagnóstico in vitro em procedimentos de limpeza e manutenção e que não são comercializados ou disponibilizados ao mercado, como placas de calibração, padrão para calibração de um ensaio específico, soluções de limpeza e manutenção, etc.

# CATÁLOGO DE PRODUTOS

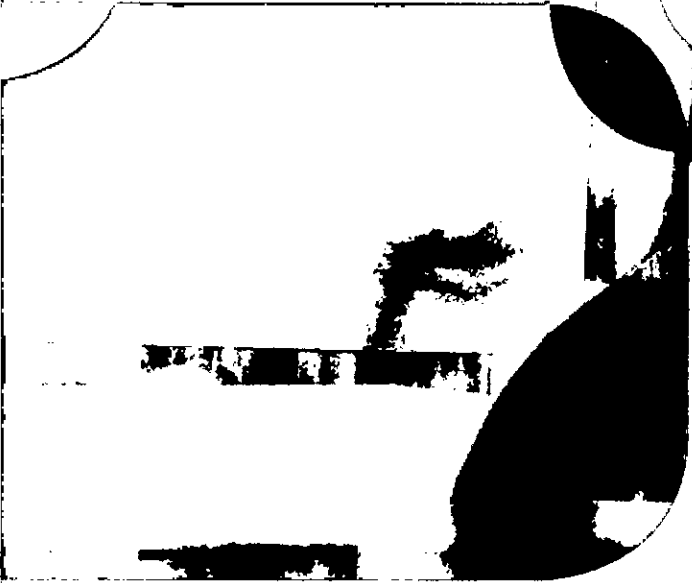
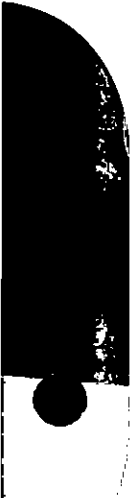
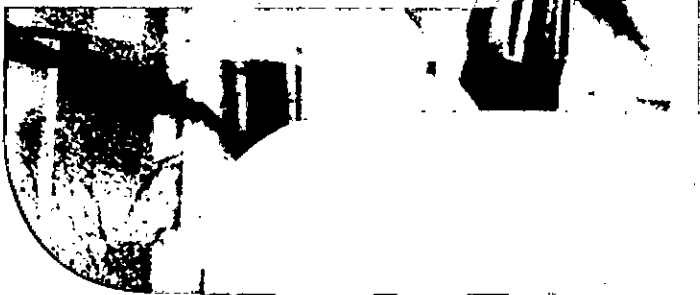

**40**  
ANOS

**Phoenix**  
Luterco

*Handwritten signature or initials*

109



# AUTOCLAVES HORIZONTAIS

## Linha Lufercos Porta Deslizante ou Porta Volante Central

Ideal para utilização em hospitais, clínicas, casas de saúde, indústrias, laboratórios, centros de pesquisa, universidades, biotérios, entre outros, para esterilização e secagem de materiais e utensílios diversos, seja para reuso ou descarte.

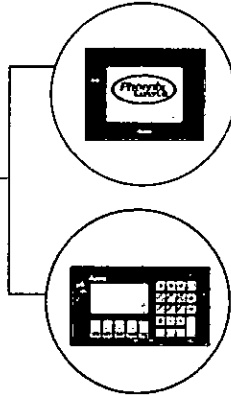
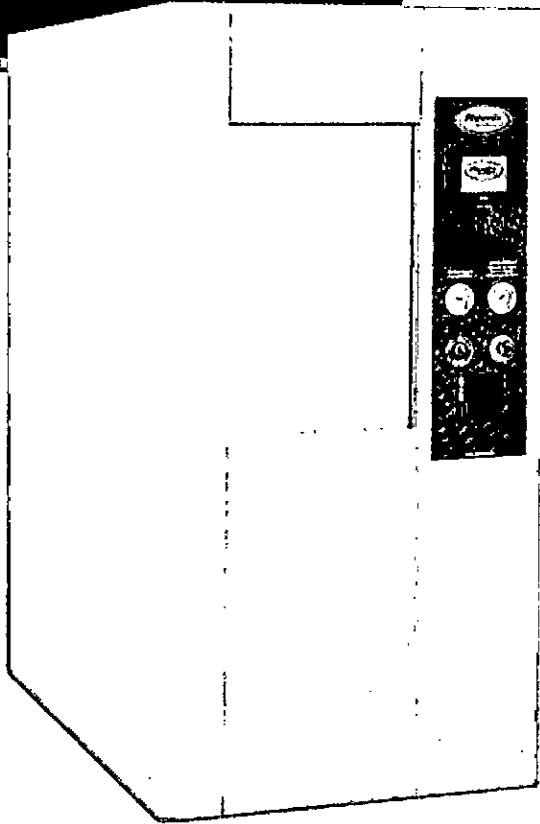

### IHM Touch Screen

- Efetua cálculo de F0
- Autocalibração de pressão
- Autodiagnóstico de falhas
- Possui alarmes periódicos de manutenção preventiva
- Possui três níveis de login e senha

### Opções de controlador e interface:

#### Microprocessado e CLP (IHM Teclado ou Touch Screen)

- Programação flexível de tempo, temperatura e pressão.

Porta SIMPLES ou BARREIRA SANITÁRIA

### Fechamento Porta Deslizante

Capacidade (litros)	Dimensões internas* (cm)		
	A	L	P
100	41	41	60
134	41	41	80
168	41	41	100
200	41	41	120
254	46	46	120
317**	46	46	150
365	66	46	120
510**	66	46	168
523	66	66	120
653	66	66	150

\*\*Câmara Interna cilíndrica

### Equipamentos configurados de acordo com as necessidades do cliente

As autoclaves horizontais PHOENIX LUFERCO são fabricadas em diferentes capacidades, com câmaras em aço inoxidável em formato RETANGULAR ou CILÍNDRICO, sistema de abertura por meio de porta deslizante ou volante central e opcionais e acessórios que tornam os equipamentos únicos para cada cliente.

Sistema de segurança que protege o usuário e a carga

### Acessórios

Registro e controle

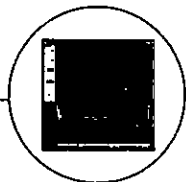

Impressora

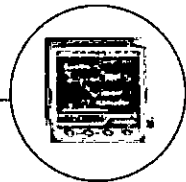

Registrador gráfico

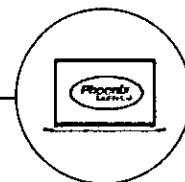

Software supervisorio para controle remoto

Eficiência e consumo de água

Torre de resfriamento e reaproveitamento de água

Osmose reversa

Bomba de vácuo seca

Carga e transporte

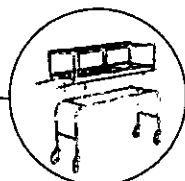

Carro interno e carro de transporte

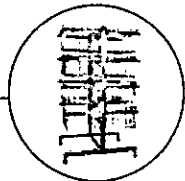

Cestos e suporte de cestos

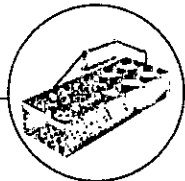

Galheteiros e suporte de mamadeiras

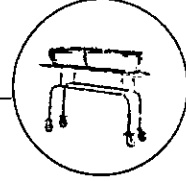

Container para resíduos



**Aplicações**

Modelo	CME	Hospitais	Clínicas	Laboratórios	Indústrias	Biotérios	Lactários
39209	<input checked="" type="checkbox"/>	<input checked="" type="checkbox"/>	<input checked="" type="checkbox"/>	<input type="checkbox"/>	<input type="checkbox"/>	<input type="checkbox"/>	<input type="checkbox"/>
39206	<input type="checkbox"/>	<input type="checkbox"/>	<input type="checkbox"/>	<input checked="" type="checkbox"/>	<input checked="" type="checkbox"/>	<input checked="" type="checkbox"/>	<input checked="" type="checkbox"/>
39205 (Câmara cilíndrica)	<input checked="" type="checkbox"/>	<input checked="" type="checkbox"/>	<input checked="" type="checkbox"/>	<input checked="" type="checkbox"/>	<input checked="" type="checkbox"/>	<input checked="" type="checkbox"/>	<input checked="" type="checkbox"/>

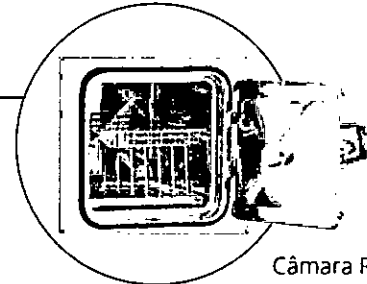
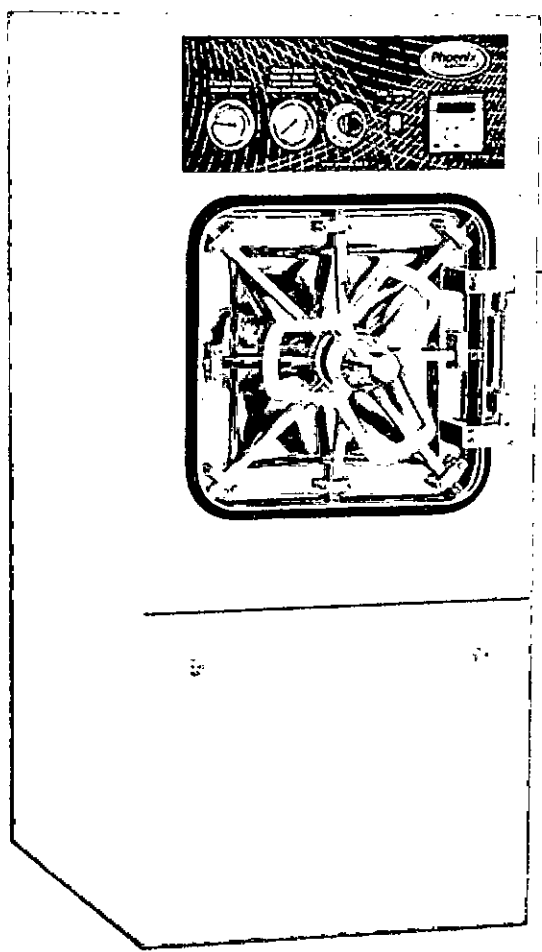

Câmara Retangular

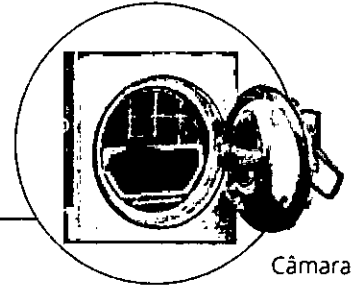

Câmara Cilíndrica

**Fechamento  
Porta Volante Central**

Câmara Retangular				Câmara Cilíndrica 39205		
Capacidade (litros)	Dimensões internas* (cm)			Capacidade (litros)	Dimensões internas* (cm)	
	A	L	P		D	P
100	41	41	60	75	40	60
134	41	41	80	100	40	80
168	41	41	100	137	50	70
200	41	41	120	196	50	100
250	50	50	100	225	60	80
300	50	50	120	340	60	120
360	60	60	100			
432	60	60	120			
540	60	60	150			
576	80	60	120			
720	80	60	150			
960	80	80	150			

*\* As dimensões apresentadas nos tabelas são aproximadas, podendo sofrer pequenas alterações de acordo com as configurações e acessórios escolhidos pelo cliente.  
Pode ser fabricada em outras capacidades. Fabricada de acordo com normas nacionais e internacionais de qualidade. Baseada nas normas ABNT NBR 11816:2003, ABNT NBR ISO 17665-1:2010, EN 285, IEC 61010-1:2013, IEC 61010-2-40:2015, IEC 61326:2012, atende norma regulamentadora NR-13 e ASME para vasos de pressão.*

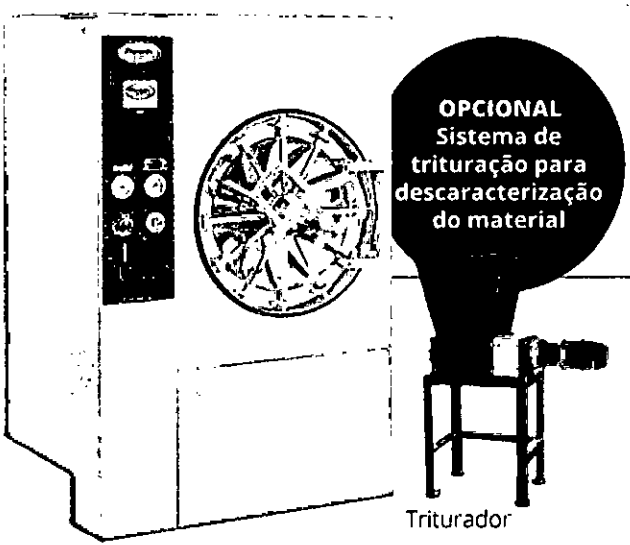

**OPCIONAL**  
Sistema de trituração para descaracterização do material

Tritador

**Resíduos Sólidos  
MODELO 39206R**

A autoclave para resíduos sólidos PHOENIX LUFERCO foi projetada para eliminação de resíduos hospitalares de forma sustentável e para controle de contaminação em áreas de grande fluxo de efluentes e resíduos.

- Temperatura de trabalho de 105°C a 150°C
- Capacidade da câmara interna configurável
- Ciclo especial para recipientes herméticos (opcional)
- Não libera contaminantes no ambiente

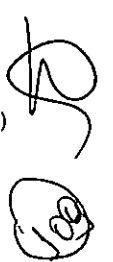



AUTOCLAVES DE BANCADA E  
**CONJUNTOS**  
ODONTOLÓGICOS

**Autoclave Horizontal de Bancada**

Autoclave Horizontal de Bancada Modelo AB. Ideal para esterilização e secagem de instrumentos médicos, veterinários e odontológicos.

- Controlador microprocessado com 10 programas
- Programação flexível de tempo e temperatura (até 134°C)
- Dispositivos de segurança contra sobrepressão, sobretemperatura e segurança elétrica
- Sistema gravitacional ou com bomba de vácuo
- Equipamento não indicado para esterilização de meio de cultura

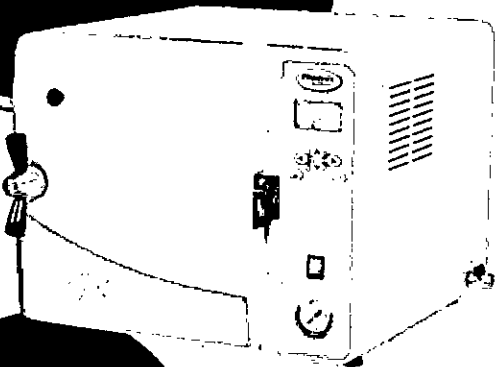

AB-12

**OPCIONAIS:**  
Impressora  
Bomba de vácuo

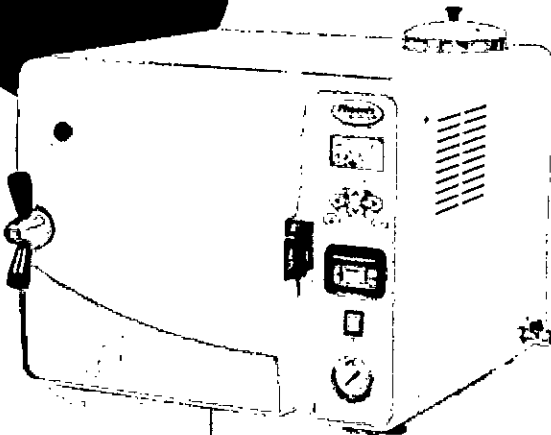

AB-25

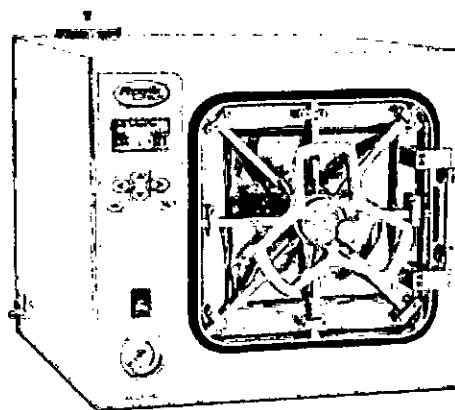
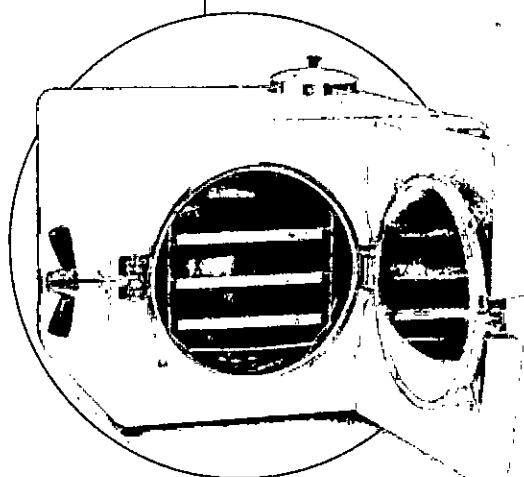

AB-96

**OPCIONAIS:**  
Impressora  
Bomba de vácuo

**Modelo AB-12 até AB-21**

- Acompanha copo dosador para abastecimento manual da câmara

Capacidade (litros)	Dimensões internas* (cm)		Bandejas	Dimensões bandejas (cm)		Potência (watts)
	D	P		L	P	
12	23	28	2	16	28	1100
14	23	35	3	16	35	1100
19	23	45	3	16	45	1300
21	23	50	3	16	50	1300

**Modelos AB-25, AB-42 e AB-60**

- Reservatório em aço inoxidável para abastecimento automático
- Sensor de nível

Capacidade (litros)	Dimensões internas* (cm)		Bandejas	Dimensões bandejas (cm)		Potência (watts)
	D	P		L	P	
25	30	36	3	22	33	1800
42	30	60	3	22	57	2400
60	30	85	3	22	82	2400

**Modelo AB-54 e AB-96**

- Reservatório em aço inoxidável para abastecimento automático
- Sensor de nível
- Câmara retangular

Capacidade (litros)	Dimensões internas* (cm)			Bandejas	Dimensões bandejas (cm)		Potência (watts)
	A	L	P		L	P	
54	30	30	60	2	28	55	2800
96	40	40	60	2	36	54	4300

\* As dimensões apresentadas nas tabelas são aproximadas, podendo sofrer pequenas alterações de acordo com as configurações e acessórios escolhidos pelo cliente.

Fabricada de acordo com normas nacionais e internacionais de qualidade. Baseada nas normas ABNT NBR 11817:2001, ABNT NBR ISO 17665-1:2010, IEC 61010-1:2013, IEC 61010-2-40:2015, IEC 61326:2012, atende norma regulamentadora NR-13 e ASME para vasos de pressão.





## Conjuntos Odontológicos Pallas



Com tecnologia de ponta e design ergonômico, os equipamentos da linha Pallas possuem características multifuncionais que proporcionam maior conforto ao paciente, na medida em que garantem mais praticidade ao profissional.

### Maximus Plus

Design moderno, robusto e completo.

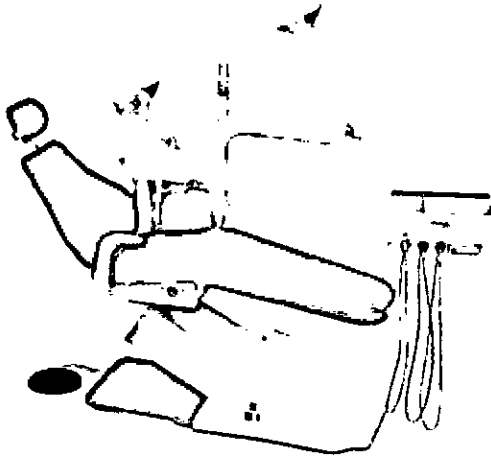

### Características principais válidas para todos os conjuntos

- Motores silenciosos isentos de óleo
- Revestimento sem costura em diversas cores
- Braços resistentes que facilitam o acesso do paciente
- Pedal de comando para as funções da cadeira e acessórios
- Equipamento super estável que não necessita de fixação ao piso
- Cabeçote multiarticulado



### Cores disponíveis:



### Supremus Plus

Confortável, robusto e completo.

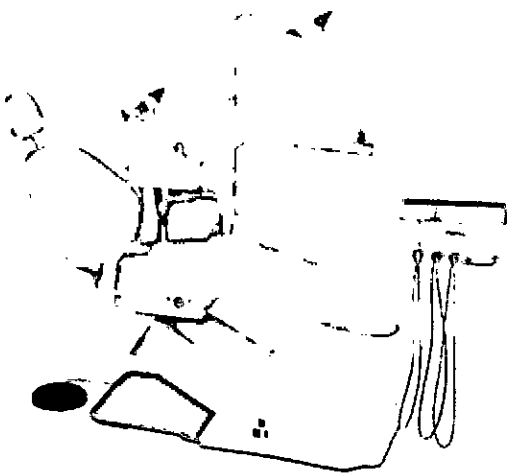

### Athenas Plus

Simple, robusto e completo.

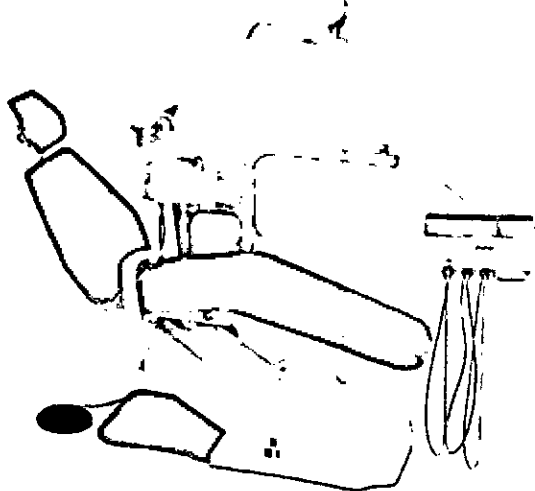

As fotos deste material são ilustrativas, as cores podem ter sofrido alterações na reprodução gráfica. A Pallas reserva-se o direito de alterar os produtos sem prévio aviso.

### OPCIONAIS



Tetado membrana



Negatoscópio



Fotopolimerizador

### ACESSÓRIOS



Equipo Cart



Unidade com porta-copos



Refletor de LED



Mocho



Equipo Modular



## Mesa Veterinária Pantográfica

- Proporciona posição de trabalho ideal para o profissional
- Acionamento por meio de pedal de comando
- Ajuste de altura e inclinação
- Suporte de soro regulável em inox
- Recipiente para coleta de fluidos
- Hastes laterais para contenção do animal

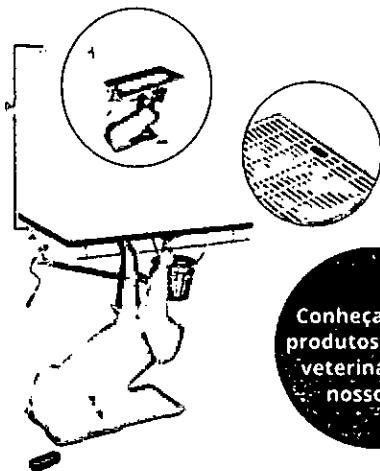

Conheça outros produtos da linha veterinária em nosso site.

Mesa Veterinária Regulável e Fixa  
Aparador de Instrumental  
Suporte Odontológico  
Refletor Móvel  
Equipo Modular e Cart  
Mochos a gás



Uma marca do Grupo Phoenix.





# AUTOCLAVES VERTICAIS E APARELHOS LABORATORIAIS



## Autoclave Vertical MODELO AV

Equipamento analógico tradicionalmente utilizado para esterilização de materiais e utensílios diversos em laboratórios químicos, farmacêuticos e industriais. Cumpre norma reguladora NR-13 e ASME.

- Temperatura de trabalho até 127°C
- Painel com lâmpada piloto e chave seletora de calor de três posições
- Válvula controladora para ajuste de temperatura
- Tampa de bronze ou aço inoxidável
- Dispositivos de segurança contra sobrepressão
- Manômetro com duas escalas

### Modelos AV e AV-Plus

Capacidade (litros)	Dimensões internas* (cm)		Potência (watts)	Tensão (volts)
	D	A		
18	25	40	1500	127ou 220
30	30	45	2000	127ou 220
50	35	50	3000	127ou 220
75	40	60	4000	127ou 220
100	40	80	4000	127ou 220
137	50	70	6000	220
150	50	80	6000	220
225	60	80	8000	220
250	60	90	8000	220
300	60	110	8000	220

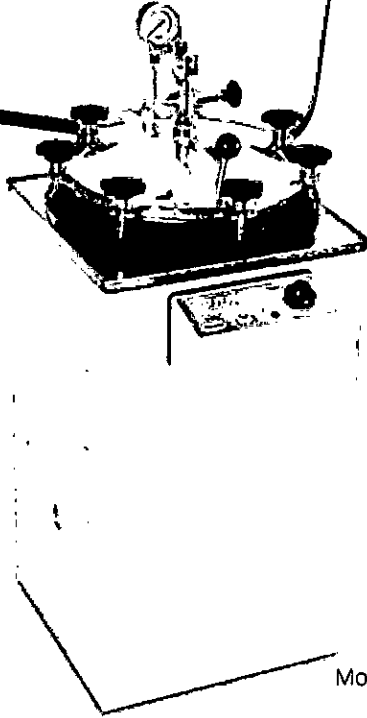

Modelo AV

## Autoclave Vertical MODELO AV-PLUS



Equipamento digital de alta tecnologia utilizado para esterilização de materiais e utensílios diversos em laboratórios químicos, farmacêuticos e industriais. Cumpre norma reguladora NR-13 e ASME.

- Controlador microprocessado com 10 programas
- Temperatura de trabalho até 127°C
- Programação flexível de tempo e temperatura
- Sensor de temperatura
- Tampa de bronze ou aço inoxidável
- Dispositivos de segurança contra sobrepressão, sobretemperatura e segurança elétrica

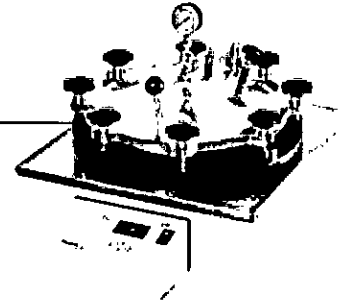

Modelo AV-PLUS

## Autoclave Vertical MODELO AVSD



Equipamento digital de alta tecnologia utilizado para esterilização e secagem de materiais e utensílios diversos em clínicas médicas, odontológicas, ambulatórios médicos e veterinários.

- Controlador microprocessado com 10 programas
- Temperatura de trabalho programável até 134°C
- Programação flexível de tempo e temperatura
- Sensor de temperatura
- Tampa de bronze ou aço inoxidável
- Dispositivos de segurança contra sobrepressão, sobretemperatura e segurança elétrica
- Possui ciclo de secagem com a tampa aberta



OPCIONAL: Impressora

Modelo AVSD



## Contadores de Colônias

Equipamentos para contagem de colônias de bactérias, fungos, leveduras, entre outras. Possuem lupa de aumento de 1,5 vezes, lâmpada fluorescente de 22W e sistema bivolt. Vendidos em três diferentes configurações:



### Digital CP-600 Plus

- Memória para até 50 placas
- Design moderno
- Funcionamento elétrico
- Visor de quatro dígitos



### Mecânico CP-602

- Praticidade e economia
- Sistema de contagem mecânico
- Pés de borracha

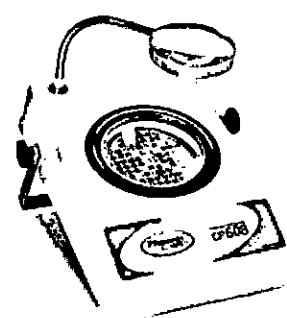

### Manual CP-608

- Design prático
- Pés de borracha
- Fácil manuseio

## Relógio Multitimer TP-120

Equipamento destinado à contagem de tempo (em minutos) para até 30 análises simultâneas. A solução para o seu laboratório.

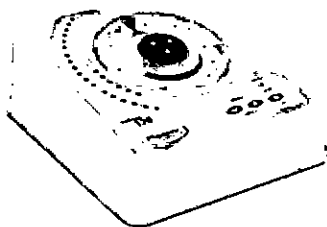

- Bivolt
- Design moderno
- Temporização de até duas horas

## Homogeneizador de Soluções MODELO AP-22

- Garras em aço inoxidável
- Velocidade regulável entre 8 a 22 RPM
- Fornecido em três configurações: 22, 28 e 32 tubos

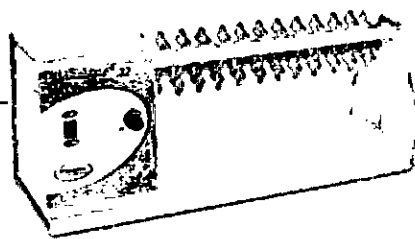

Os Agitadores de Soluções (AP-56 e AP-59), os Contadores de Colônias (CP-600 Plus, CP-602 e CP-608) e o Homogeneizador de Soluções (AP-22) não são considerados produtos para saúde, conforme lista exigida pela Anvisa, e possuem uso restrito, conforme RDC 216/02.

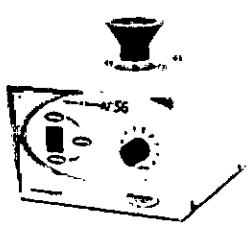

### AP-56

- Caixa em aço carbono



### AP-59

- Caixa em poliestireno

## Agitadores de Soluções

Utilizados comumente em laboratórios de análises clínicas, entre outros. Práticos e seguros, a solução ideal para a homogeneização de substâncias. Possuem motor de 3.800 RPM.

## Contadores Diferenciais de Células

Equipamento destinado à contagem de células sanguíneas. Mais tecnologia para o seu laboratório.

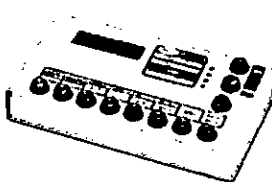

### CCS-01

- Realiza a contagem diferencial e os valores relativos
- 11 teclas
- Função timer/ cronômetro

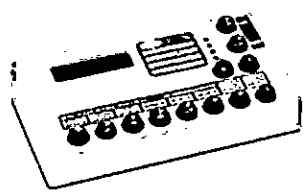

### CCS-02

- Realiza a contagem diferencial, os valores absolutos e os índices hematimétricos
- 12 teclas

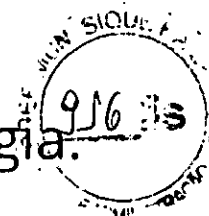

# Phoenix Luferco: Sustentabilidade e tecnologia.



Tradição significa experiência e credibilidade, atestadas pelo tempo de atuação e satisfação dos clientes. Modernidade significa atualização em relação às diretrizes e tendências que pautam a atividade industrial, sob os parâmetros criteriosos do comércio global. A PHOENIX LUFERCO alia os dois predicados.

O sistema de gestão da qualidade da empresa é certificado pelas normas ISO 9001 e ISO 13485, que confirmam o compromisso com a eficácia de seus serviços. Os produtos estão em conformidade com as normas internacionais vigentes, o que tem possibilitado à PHOENIX LUFERCO aumentar a segurança aos usuários no manuseio dos equipamentos e ampliar seu mercado.

Em constante movimento de expansão, a companhia, 100% brasileira, além de comercializar e atender em todo o território nacional, exporta para mais de 20 países, espalhados pela América do Sul, América Central, América do Norte, África, Ásia e Oriente Médio.

Com grande diversidade de produtos, a PHOENIX LUFERCO é referência na fabricação de autoclaves e acessórios, como cestos, suportes para cestos e carros auxiliares para cargas e transporte de materiais, destinados à indústrias, laboratórios, hospitais, unidades de pronto-socorro e clínicas.

Também é reconhecida pela excelência na fabricação de completas linhas de agitadores, homogeneizadores, contadores de células e colônias e relógio multimer.

Desde a operação estratégica, em 2015, que resultou na incorporação da Pallas, a PHOENIX LUFERCO estendeu seu catálogo para os segmentos odontológico e veterinário.

A seriedade da PHOENIX LUFERCO tem um só objetivo: proporcionar tecnologia por meio de processos sustentáveis à área da saúde, maior desafio da humanidade neste início de século 21.

**Para mais informações  
sobre os produtos, visite o site:  
[phoenix.ind.br](http://phoenix.ind.br)**



Aceitamos:



BOLETO



**HORÁRIO DE ATENDIMENTO:  
DE SEGUNDA A SEXTA-FEIRA,  
DAS 7H30 ÀS 11H45 E DAS 13H ÀS 17H30.**

PHOENIX INDÚSTRIA E COMÉRCIO DE EQUIPAMENTOS CIENTÍFICOS LTDA  
Av. Jacob Jorge Abi Rached, 171 - III Distrito Industrial / CEP: 14806-610  
Tel.: +55 16 3324-6600 · FAX: +55 16 3324-5758  
Araraquara - SP - Brasil - vendas@phoenix.ind.br



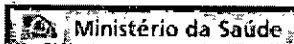

Agência Nacional  
de Vigilância Sanitária  
www.anvisa.gov.br

## CONSULTA PRODUTO CORRELATO



Institucional Anvisa Divulga Serviços Áreas de Atuação Legislação

### Detalhe do Produto: **CONJUNTO ODONTOLÓGICO PALLAS**

<b>Nome da Empresa:</b>	PHOENIX INDÚSTRIA E COMÉRCIO DE EQUIPAMENTOS CIENTÍFICOS LTDA.		
<b>CNPJ:</b>	44.239.382/0001-86	<b>Autorização:</b>	8000471
<b>Produto:</b>	CONJUNTO ODONTOLÓGICO PALLAS		
<b>Modelo Produto Médico:</b>	ATHENAS PLUS MAXIMUS PLUS SUPREMUS PLUS		
<b>Nome Técnico:</b>	Consultorio Odontologico		
<b>Registro:</b>	80004710006		
<b>Processo:</b>	25351.389547/2015-16		
<b>Origem do Produto</b>	FABRICANTE : PALLAS INDÚSTRIA E COMÉRCIO LTDA - EPP - BRASIL DISTRIBUIDOR : PALLAS INDÚSTRIA E COMÉRCIO LTDA - EPP - BRASIL		
<b>Classificação de Risco:</b>	I - BAIXO RISCO		
<b>Encerramento do Registro:</b>	VIGENTE		
			<b>&lt;&lt; VOLTAR</b>

Agência Nacional de Vigilância Sanitária - Setor de Indústria e Abastecimento (SIA) – Trecho 5 – Área Especial 57 - Brasília (DF) - CEP 71205-050 - Tel: (61) 3462-6000 - Disque Saúde: 0 800 61 1997

Copyright © 2003 Anvisa



# DNV BUSINESS ASSURANCE MANAGEMENT SYSTEM CERTIFICATE

Certificate No. 189222-2015-AQ-BRA-NA

*This is to certify that the Management System of:*

## PHOENIX INDUSTRIA E COMERCIO DE EQUIPAMENTOS CIENTIFICOS LTDA

Av. Jacob Jorge Abi Rached, 171 – 3º Distrito Industrial, 14806-610, Araraquara, Brazil

*has been found to conform to the standard:*

**ISO 9001:2008**

*This Certificate is valid for the following product or service ranges:*

**DESIGN AND DEVELOPMENT, MANUFACTURING, COMMERCIALIZATION  
AND SERVICE OF STEAM STERILIZERS, EQUIPMENTS FOR CLINICAL AND  
LABORATORIAL ANALYSIS AND DENTAL EQUIPMENT.**

*Initial Certification date:*  
13 December 2015

*This Certificate is valid until:*  
13 December 2018

*The audit has been performed under the  
supervision of*

José Martins  
*Lead Auditor*



*Place and date:*

Høvik, 13 December 2015

*for the Accredited Unit:*  
DNV GL BUSINESS ASSURANCE  
NORWAY AS

Aud Løken Eiklid  
*Management Representative*

Lack of fulfilment of conditions as set out in the Certification Agreement may render this Certificate invalid.

*This Certificate has been digitally signed. See [www.dnv.com/digitalsignatures](http://www.dnv.com/digitalsignatures) for more info*

HEAD OFFICE: Det Norske Veritas AS, Veritasveien 1, 1322 Høvik, Norway. Tel: +47 67 57 99 00 Fax: +47 67 57 99 11 - [www.dnv.com](http://www.dnv.com)





---

# DNV BUSINESS ASSURANCE

---

# MANAGEMENT SYSTEM CERTIFICATE

---

Certificate No. 189221-2015-AQ-BRA-NA

*This is to certify that the Management System of:*

**PHOENIX INDUSTRIA E COMERCIO DE EQUIPAMENTOS  
CIENTIFICOS LTDA**

Av. Jacob Jorge Abi Rached, 171 – 3º Distrito Industrial, 14806-610, Araraquara, Brazil

*has been found to conform to the standard:*

**ISO 13485:2003 / EN ISO 13485:2012**

*This Certificate is valid for the following product or service ranges:*

**DESIGN AND DEVELOPMENT, MANUFACTURING, COMMERCIALIZATION  
AND SERVICE OF STEAM STERILIZERS, EQUIPMENTS FOR CLINICAL AND  
LABORATORIAL ANALYSIS AND DENTAL EQUIPMENT.**

*Initial Certification date:*

13 December 2015

*This Certificate is valid until:*

13 December 2018

*The audit has been performed under the  
supervision of*

José Martins  
*Lead Auditor*



*Place and date:*

Høvik, 13 December 2015

*for the Accredited Unit:*  
DNV GL Business Assurance  
Norway AS.

Eugenie Winger Husebye  
*Management Representative*

Lack of fulfilment of conditions as set out in the Certification Agreement may render this Certificate invalid.

*This Certificate has been digitally signed. See [www.dnv.com/digitalsignatures](http://www.dnv.com/digitalsignatures) for more info*

HEAD OFFICE, Det Norske Veritas AS, Veritasveien 1, 1322 Høvik, Norway. Tel: +47 67 57 99 00 Fax: +47 67 57 99 11 - [www.dnv.com](http://www.dnv.com)

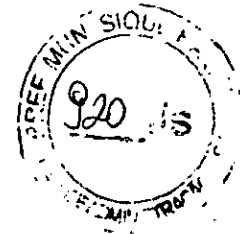

Certificado de Conformidade  
Certificate of Conformity

Equipamentos Elétricos sob Regime da Vigilância Sanitária

Nº 02313-01/15

Emissão / Issue:  
18/12/2013

Revisão / Review - 02  
09/11/2015

Validade / Validity:  
18/12/2018

Solicitante:  
Requester:

Phoenix Ind. e Com. de Instrumentos Científicos Ltda  
CNPJ: 44.239.382/0001-86  
Av. Jacob Jorge Abi Rached, 171  
CEP: 14806-610 - Araraquara - SP - Brasil

Fabricante:  
Manufacturer:

Phoenix Ind. e Com. de Instrumentos Científicos Ltda  
Av. Jacob Jorge Abi Rached, 171 - CEP: 14806-610 - Araraquara - SP - Brasil

Este certificado foi emitido conforme:  
This certificate was issued in compliance with:

Resolução Anvisa - RDC nº 27, de 21 de junho de 2011  
Portaria Inmetro nº 350, de 06 de setembro de 2010

Norma Aplicável:  
Applicable Standard:

ABNT NBR IEC 60601-1(Nov 1994) + Errata nº 1(Nov 1994) +  
Emenda nº 1(Out 1997)  
ABNT NBR IEC 60601-1-2:2006  
ABNT NBR IEC 60601-1-4:2004

Modelo de Certificação: Modelo 5  
Model Certification:

A validade deste Certificado de Conformidade está atrelada à realização das avaliações de manutenção e tratamento de possíveis não conformidades de acordo com as orientações do OCP previstas no RAC específico. Para verificação da condição atualizada de regularidade deste certificado deve ser consultado o banco de dados do inmetro.

The validity of this Certificate of Conformity is tied to evaluations of maintenance and treatment of possible non-conformities according to OCP guidelines provided in specific RAC. For verification of the condition of regularity of this Certificate of Conformity should be consulted the INMETRO database.

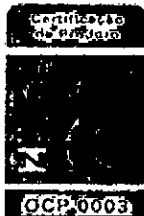

Emerson Luiz Baroni  
Gerente de Certificação  
Certification Manager

Maurilen Zimenez  
Gerente de Certificação  
Certification Manager



158





# Instituto Falcão Bauer da Qualidade

## Certificado de Conformidade Certificate of Conformity



OFICIAL DO 1º REGISTRO CIVIL  
ARARAQUARA - SP - F: (16) 3304-1000

**AUTENTICAÇÃO**  
Este documento, apresentado, dou fé  
em 15 DEZ. 2015

005678244248

ALVARO JOSÉ FRANCISCO (Esc. Adm.º)  
SELYANE MARIA LUKO WINE (Esc. Adm.º)  
LUIZ ROSSO (Esc. Adm.º)  
AVALIA FOMENTE COM O SELO DE AUTENTICAÇÃO

### Equipamentos Elétricos sob Regime da Vigilância Sanitária

### Nº 02313-01/15

Emissão / Issue:  
18/12/2013

Revisão / Review - 02  
09/11/2015

Validade / Validity:  
18/12/2018

Laboratório de Ensaio Testing Laboratory	Relatório de Ensaio Testing Report	Data da Emissão Issue Date
SGS do Brasil Ltda. - E&E Lab	EE1318525 001	04/11/2013
INPE-Instituto Nacional Pesquisas Espaciais	PICE01-R01	27/11/2013
Tuv Rheinland do Brasil Ltda	1461 MED 01 2013	04/12/2013

#### Produto Certificado Certified Product

Marca	Modelo	Descrição	Características Técnicas
Pallas	Athenas Plus, Maximus Plus, Supremus Plus	Conjunto Odontológico e Acessórios	Entrada 127/220 Vac ~ / 50/60 Hz / 350VA; Classe I / Tipo B / IPX0

Manual do Usuário	Software	Projeto
03023006 ver.00	Cpu 2.6 / Pedal 1.1 / Teclado 8.0	001/13 Rev.00

#### Acessórios

Descrição	Código
Refletor Odontológico Pallas I	04021014
Refletor Odontológico Pallas II	04021025
Refletor Odontológico Pallas Led	04021015
Unidade Auxiliar Odontológica	04021012
Unidade Auxiliar Odontológica com porta copos	04021013
Equipo Odontológico Cart	04021009
Equipo Odontológico Acoplado L	04021010
Equipo Odontológico Acoplado SL	04021011

#### Informações Adicionais

##### Adicional Information

N/A

#### Histórico de Revisões

##### Revision Description

nº rev.	Data / Date	Alteração / Alteration
01	28/07/2014	Inclusão do refletor
02	09/11/2015	Alteração da razão social e endereço

A última revisão substitui e cancela as anteriores  
The last review cancel and substitutes the previous ones





**RELAÇÃO DE PRODUTOS NÃO CONSIDERADOS PRODUTOS PARA SAÚDE**  
(Lista Exemplificativa)

**A Produtos utilizados na avaliação, elaboração, fabricação, ou preparação produtos**

- 01 Amalgamador odontológico
- 02 Equipamento para confecção de próteses
- 03 Equipamento para elaboração de lentes para óculos
- 04 Fracionador, dosador ou misturador de soluções ou medicamentos
- 05 Leitora de código de barras
- 06 Máquina para fabricação de comprimidos
- 07 Material de uso exclusivo em laboratório para confecção de próteses que não entrem em contato com paciente.
- 08 Medidor para avaliação de lentes (lensômetro) ou de armações de óculos
- 09 Seladora de embalagens de produtos para saúde

**B Produtos para apoio de atividade laboratorial geral**

- 01 Afiação de navalhas para micrótomo
- 02 Agitador de soluções
- 03 Agitador para laboratório, exceto sangue e seus derivados
- 04 Água destilada
- 05 Alça de platina para microbiologia
- 06 Analisador de água
- 07 Analisador de dissolução de comprimidos e cápsulas
- 08 Analisador de tamanho de partículas
- 09 Aparelho de Karl Fisher, exceto indicado para diagnóstico em saúde
- 10 Aparelho para análise de alimentos
- 11 Aparelho para determinação da friabilidade de amostras
- 12 Aparelho para eletroforese, exceto indicado para diagnóstico em saúde
- 13 Aparelho para teste pirogênico em cobaias
- 14 Aparelho para tratamento de água, exceto os indicados para purificação de água para uso em hemodiálise.
- 15 Aquecedor para laboratório
- 16 Artigo de plástico ou vidro sem reagente para laboratório
- 17 Autoclave, exceto para esterilização de produtos médicos
- 18 Balança para laboratório
- 19 Banho maria, exceto para implantes e bolsas de sangue.
- 20 Calorímetro, exceto indicado para diagnóstico em saúde
- 21 Câmara anaeróbica
- 22 Capela de fluxo laminar, exceto indicada para uso laboratorial em saúde (ex: capela para manipulação de órgãos e tecidos para transplante).
- 22.1 Capela ou cabine para preparação de insumos, medicamentos ou quimioterápicos
- 23 Centrífuga, exceto indicada para laboratório de saúde
- 24 Chuveiro e lava-olhos de emergência
- 25 Colorímetro, exceto indicado para diagnóstico em saúde
- 26 Condutivímetro, exceto indicado para diagnóstico em saúde
- 27 Contador de colônias ou células, exceto indicado para diagnóstico em saúde
- 28 Contador de partículas atômicas, exceto indicado para diagnóstico em saúde
- 29 Corador de lâminas para microscopia
- 30 Corante ou solução para preparo de amostras ou substâncias, exceto indicado para diagnóstico em saúde.
- 31 Criostato
- 32 Cromatógrafo, exceto indicado para diagnóstico em saúde
- 33 Cronômetro p/ medição de tempo de reações.
- 34 Densitômetro, exceto indicado para diagnóstico em saúde
- 35 Digestor



- 36 Diluidor de amostras
- 37 Dispensador Automático (p/ enchimento de frascos e tubos)
- 38 Dispensador de parafina para histologia
- 39 Dispositivo para abertura ou vedação de artigos
- 40 Equipamento para gerenciamento de amostras
- 41 Equipamento de proteção individual para uso exclusivo em laboratórios.
- 42 Espectrofotômetro, exceto indicado para diagnóstico em saúde
- 43 Espectrômetro, exceto indicado para diagnóstico em saúde
- 44 Estufa, exceto para esterilização de produtos médicos e produtos para embelezamento ou estética
- 45 Evaporador centrífugo a vácuo
- 46 Fermentador de culturas
- 47 Filtro para soluções
- 48 Forno mufla
- 49 Fotômetro de chama, exceto indicado para diagnóstico em saúde
- 50 Homogeneizador de soluções, exceto para sangue e seus derivados
- 51 Impressora de cassetes e lâminas de vidro.
- 52 Incubadora, exceto indicada para laboratório de saúde
- 53 Indicador de velocidade de sedimentação de soluções
- 54 Indicador físico, químico ou biológico, exceto destinado a diagnóstico em saúde
- 55 Lavadora para artigos de laboratório, exceto as lavadoras desinfectoras de produtos médicos, lavadoras de microplacas e lavadoras para ensaios imunológicos.
- 56 Leitora de fluorescência, exceto indicada para diagnóstico em saúde
- 57 Lenço para assepsia da pele
- 58 Liofilizador
- 59 Luxímetro
- 60 Medidor de O<sub>2</sub> dissolvido em amostras
- 61 Medidor de pH, exceto indicado para diagnóstico em saúde
- 62 Medidor do ponto de fusão
- 63 Microscópio, exceto indicado para procedimento médico ou odontológico
- 64 Micrótomo para histologia
- 65 Mobiliário para laboratório
- 66 Moinho de amostras sólidas
- 67 Monitor de crescimento bacteriano, exceto indicado para diagnóstico em saúde
- 68 Osmômetro, exceto indicado para diagnóstico em saúde
- 69 Pipeta automática
- 70 Pipeta ou micropipeta manual
- 71 Porta algodão
- 72 Porta papeleta
- 73 Processador de DNA, exceto indicado para diagnóstico em saúde
- 74 Processadora de tecidos para histologia
- 75 Produto para teste de soluções de aplicação não diagnóstica
- 76 Radiômetro, exceto para uso em aparelhos de fototerapia
- 77 Recipiente para coleta de resíduos orgânicos para análise
- 78 Refratômetro, exceto indicado para diagnóstico em saúde
- 79 Seladora de embalagem de artigos para laboratórios
- 80 Suporte para artigos de laboratório
- 81 Temporizador
- 82 Titulador
- 83 Viscosímetro, exceto indicado para diagnóstico em saúde

**C Produtos utilizados para apoio ou infra-estrutura hospitalar**

- 01 Aparelho para tratamento ou acondicionamento ambiental
- 01.1 - Condicionadores de ar
- 01.2 - Purificador de ar





- 01.3 – Esterilizador de ar
- 01.4 – Umidificador de ar
- 02 Balde
- 03 Bandeja, exceto para esterilização
- 04 Barreira para separação de ambientes
- 04.1 Biombo
- 05 Bomba a vácuo
- 06 Caldeira
- 07 Central de ar comprimido
- 08 Central de gases medicinais
- 09 Central de vácuo
- 10 Compressor de ar
- 11 Concentrador de O2, exceto de uso pessoal
- 12 Cortador de isopor para confecção de moldes
- 13 Dispositivo para abertura de produtos médicos
- 14 Equipamento para acondicionamento ou transporte de produtos
- 14.1 - Carro de emergência (transporte de medicamentos, equipamentos e instrumentais para procedimentos médicos), exceto quando possuir painel com conexões elétricas, hidráulicas ou de gases para produtos médicos.
- 15 Equipamentos para Lavanderia
- 16 Escada para paciente, exceto indicada para terapia
- 17 Escova para limpeza de produtos em geral
- 18 Escova para limpeza e assepsia cirúrgica sem antimicrobiano
- 19 Esterilizador de resíduos hospitalares, exceto para uso no local de procedimento em saúde
- 20 Fogão para preparação de alimentos
- 21 Gel para absorção de resíduos orgânicos
- 22 Geladeira e Freezer de uso geral (exceto para armazenamento de vacinas, bolsas de sangue, tecidos e órgãos)
- 23 Gerador de vapor
- 24 Incinerador de resíduos hospitalares
- 25 Indicador físico, químico ou biológico, exceto destinado a diagnóstico em saúde
- 26 Mesa, cadeira ou outro suporte sem indicação para apoio a procedimento médico ou odontológico.
- 26.1 – Mocho Odontológico ou cirúrgico.
- 26.2 – Cadeiras de espera
- 26.3 – Móveis para consultório/clínicas (mesas, cadeiras, armários e outros suportes).
- 26.4 – Mesa de Mayo (suporte de instrumental cirúrgico)
- 26.5 – Mesa de cabeceira
- 26.6 – Mesa para Necrópsia
- 27 Negatoscópio
- 28 Papel higiênico
- 29 Pia hospitalar
- 30 Protetor auricular de ruídos
- 31 Purificador de água, exceto os indicados para purificação de água para uso em hemodiálise.
- 32 Recipiente não fixado ao corpo para coleta de resíduos orgânicos
- 33 Recipiente para coleta ou acondicionamento de produtos em geral
- 34 Registrador de temperatura ou umidade ambiental (termohidrógrafo)
- 35 Roupas de cama, exceto de uso hospitalar descartável
- 36 Secador de ar medicinal
- 37 Seladora de embalagens de produtos médicos
- 38 Sistema de comunicação hospitalar
- 39 Sistema de sinalização hospitalar

**D Produtos para didática ou treinamento médico**

- 01 Manequim para treinamento médico
- 02 Modelo de Órgão para ensino



03 Simulador de funções fisiológicas para ensino

**E Produtos para prevenção da saúde coletiva**

- 01 Armadilha para desinfestação
- 02 Bomba para dedetização
- 03 Instrumento para eliminação de parasitas e insetos.
- 04 Recipiente para acondicionamento de cadáveres.

**F Produtos para condicionamento físico ou prática esportiva**

- 01 Barra para ginástica
- 02 Bola
- 03 Cadeira de rodas e bicicletas para portadores de necessidades especiais para uso em prática esportiva e competições.
- 04 Cronômetro
  - 04.1 Relógio para treinamento
- 05 Dardo
- 06 Dilatador nasal adesivo
- 07 Disco
- 08 Equipamentos passivos para condicionamento físico
  - 08.1 – Bicicleta ergométrica. (exceto indicadas para diagnóstico médico)
  - 08.2 – Halteres
  - 08.3 – Estações de Musculação
  - 08.4 - Remadores
  - 08.5 – Aparelho para abdominais
- 09 Esteira ergométrica (exceto indicadas para diagnóstico médico)
- 10 Mesa ou cadeira para massagem
- 11 Equipamentos exclusivos para academias de ginástica ou uso domiciliar. (Exceto eletroestimuladores musculares e câmaras de bronzamento)
- 12 Podômetro (contador de passos/distância percorrida)
- 13 Protetor não ortopédico de partes do corpo
- 14 Tablado (exceto para fisioterapia)
- 15 Vara para salto

**G Produtos de uso pessoal ou doméstico**

- 01 Absorvente higiênico
- 02 Alicates para cortar unhas
- 03 Aparelho para tratamento ou acondicionamento ambiental
  - 03.1 – Condicionadores de ar
  - 03.2 – Purificador de ar
  - 03.3 – Esterilizador de ar
  - 03.4 – Umidificador de ar
- 04 Balanças (exceto as indicadas para diagnóstico médico)
- 05 Barbeador
- 06 Bengala ou outro suporte de uso não ortopédico
- 07 Chupeta
- 08 Escova odontológica
- 09 Escova para cabelos
- 10 Esponja para limpeza de pele
- 11 Fio dental
- 12 Lâmina descartável, exceto indicada para procedimento em saúde
- 13 Lente para ampliar escadas
- 14 Limpador de língua
- 15 Mamadeira e bico
- 16 Mantas e cobertores sem indicação terapêutica.
- 17 Massageador de gengiva



- 20 Massageador muscular (almofadas, cadeiras, poltronas, colchões, etc) Sem Indicações Terapêuticas.
- 21 Mordedor para lactentes
- 22 Óculos para presbiopia
- 23 Passador de fio dental
- 24 Produto para estimulação sexual
- 25 Produtos eróticos sem indicação de uso em saúde
- 26 Purificador de água
- 27 Sauna
- 28 Secador e escova de cabelos

**H Produtos de uso geral utilizados como partes ou acessórios de produtos para saúde**

- 01 Câmera fotográfica de uso geral
- 02 Equipamento de informática de uso geral
- 03 Filme fotográfico comum de uso geral
- 04 Fixador ou revelador de filmes
- 05 Gravador de imagens
- 06 Impressora
- 07 Monitor de vídeo
- 08 Óleo lubrificante
- 09 Papel termo-sensível, exceto indicado para registro de sinais ou imagens médicas

**I Partes e Acessórios para produtos não considerados produtos para saúde**

## RESOLUÇÃO - RDC No- 15, DE 28 DE MARÇO DE 2014



A Diretoria Colegiada da Agência Nacional de Vigilância Sanitária, no uso das atribuições que lhe conferem os incisos III e IV, do art. 15 da Lei n.º 9.782, de 26 de janeiro de 1999, o inciso II, e §§ 1º e 3º do art. 54 do Regimento Interno aprovado nos termos do Anexo I da Portaria nº 354 da ANVISA, de 11 de agosto de 2006, republicada no DOU de 21 de agosto de 2006, e suas atualizações, tendo em vista o disposto nos incisos III, do art. 2º, III e IV, do art. 7º da Lei n.º 9.782, de 1999, e o Programa de Melhoria do Processo de Regulamentação da Agência, instituído por meio da Portaria nº 422, de 16 de abril de 2008, em reunião realizada em 25 de março de 2014, adota a seguinte Resolução da Diretoria Colegiada e eu, Diretor-Presidente, determino a sua publicação:

Art. 1º Esta Resolução define os requisitos relativos à comprovação do cumprimento de Boas Práticas de Fabricação - BPF necessários para fins de registro de produtos para saúde.

Art. 2º O protocolo do pedido de certificação de Boas Práticas de Fabricação será aceito para efeito de peticionamento, bem como início da análise nas petições de concessão de registro, revalidação de registro, alteração/inclusão de fabricante, todas relacionadas a produtos para saúde enquadrados nas classes de risco III e IV.

Parágrafo único. O deferimento das solicitações de concessão de registro e alteração/inclusão de fabricante, conforme caput, fica condicionado à publicação de Certificado de Boas Práticas de Fabricação - CBPF válido emitido pela ANVISA e ao cumprimento dos demais requisitos para registro de produtos para saúde.

Art. 3º O art. 4º da Resolução da Diretoria Colegiada - RDC n. 39, de 14 de agosto de 2013, passa a vigorar com a seguinte redação:

"Art. 4º .....

Parágrafo único. A concessão da certificação de que trata o caput deste artigo poderá ocorrer mediante apresentação de relatório de auditoria válido, emitido por organismo auditor terceiro, conforme programas específicos, ambos reconhecidos pela ANVISA". (NR)

Art. 4º O art. 24 da Resolução da Diretoria Colegiada - RDC n. 39, de 2013, passa a vigorar com a seguinte redação:

"Art. 24 .....

§1º O Certificado descreverá para cada linha de produção as respectivas classes de risco de produtos para as quais o estabelecimento encontra-se em conformidade com os requisitos preconizados pelas normas vigentes de Boas Práticas.

§2º A Anvisa não emitirá CBPF para produtos para saúde enquadrados nas classes I e II." (NR)

Art. 5º O disposto nesta Resolução não isenta as empresas fabricantes e os importadores da obrigação de assegurar que os produtos para saúde por ela comercializados, independentemente de sua classe de risco, tenham sido fabricados e distribuídos com observância das normas de Boas Práticas de Fabricação aplicáveis editadas pela ANVISA.

Art. 6º Ficam revogados a Resolução da Diretoria Colegiada - RDC n. 25, de 21 de maio de 2009, publicada no Diário Oficial da União nº 96, de 22 de maio de 2009, Seção 1, pág. 48, o inciso VIII do art. 5º, § 2º do art. 8º e o inciso IV do art. 9º, da Instrução Normativa nº 13, de 22 de outubro de 2009, publicada no Diário Oficial da União nº 203, de 23 de outubro de 2009, Seção 1, pág. 62.

Art. 7º Esta Resolução da Diretoria Colegiada entra em vigor na data de sua publicação.

DIRCEU BRÁS APARECIDO BARBANO  
Diretor-Presidente

(125)

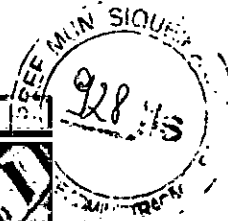
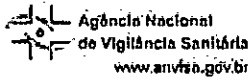

Institucional Anvisa Divulga Serviços Áreas de Atuação Legislação

Espaço Profissional Setor  
Cidadão de Saúde Regulado

**Detalhe do Produto: CONJUNTO ODONTOLÓGICO PALLAS**

Nome da Empresa:	PHOENIX IND E COM EQUIP CIENTIFICOS LTDA		
CNPJ:	44.239.382/0001-86	Autorização:	8000471
Produto:	CONJUNTO ODONTOLÓGICO PALLAS		
Modelo Produto Médico:	ATHENAS PLUS		
	MAXIMUS PLUS		
	SUPREMUS PLUS		
Registro:	80004710006		
Processo:	25351.389547/2015-16		
Origem do Produto	FABRICANTE : PALLAS INDÚSTRIA E COMÉRCIO LTDA - EPP - BRASIL DISTRIBUIDOR : PALLAS INDÚSTRIA E COMÉRCIO LTDA - EPP - BRASIL		
Vencimento do Registro:	18/08/2019		
<a href="#">&lt;&lt; VOLTAR</a>			

Agência Nacional de Vigilância Sanitária - Setor de Indústria e Abastecimento (SIA) - Trecho 5 - Área Especial 57 - Brasília (DF) - CEP 71205-050 - Tel: (61) 3462-6000 - Disque Saúde: 0 800 61 1997

Copyright © 2003 Anvisa



## RN11001 – POLTRONA MULTIMED

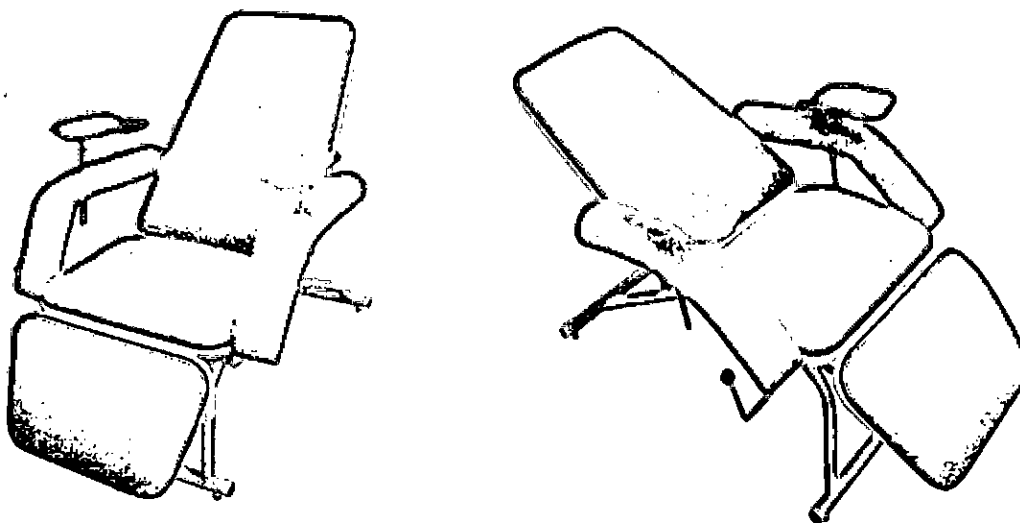

Imagens Ilustrativas

- Estrutura em tubo de aço redondo de 1" x 1.20mm e 1" ¼ x 1.20mm
  - Encosto, assento e descansa pés estofados em espuma D26R com 70mm de espessura, revestidos em Courvim
  - Movimentos simultâneos do encosto e descansa pés comandados por meio de alavanca lateral
  - Reclinável em até 04 posições
  - Indicada para hemodiálise, quimioterapia e coleta de sangue
  - Apoios dos braços em chapa de aço inox com altura ajustável por meio manípulos laterais
  - Acabamento em pintura epóxi com tratamento antiferruginoso
- Dimensão aprox.: 1600(C) x 800(L) x 650(A) mm – Capacidade Aprox.: Até 110Kg  
Largura Assento (Interno): 530 mm  
Registro MS: 80430259002



Renascer Ind. e Com. de Móveis Hospitalares LTDA

Email: [renascer@sercomtel.com.br](mailto:renascer@sercomtel.com.br)

Site: [www.renascermoveishospitalares.com.br](http://www.renascermoveishospitalares.com.br)



## RN04010 – CARRO CURATIVO INOX, COM BALDE E BACIA INOX

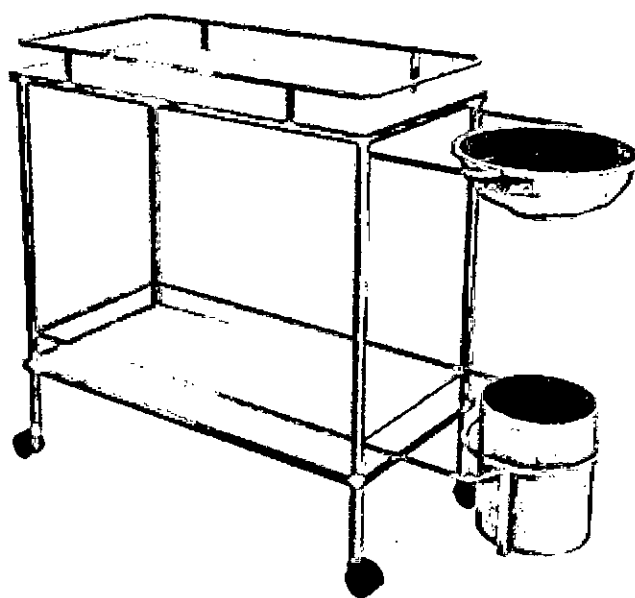

*Imagem Ilustrativa*

- Estrutura em tubos de aço inox redondo de 7/8 x 1.20mm – AISI304
  - Tampo e prateleira em chapa de aço inox de 0.80mm de espessura – AISI430
  - Com gradil proteção lateral no tampo e prateleira
  - Suporte para balde e bacia acoplado
  - Acompanha 01 balde inox (10Lts sem alça) e 01 bacia inox
  - Pés com rodízios giratórios de 2" diâmetro
- Dimensão aproximada: 800 x 400 x 800 mm

Rua Tereza de Souza, nº. 86 - Pq. Industrial Kiugo Takata - Cep: 86042-390  
Londrina/PR - Fone: (43) 33419431  
CNPJ: 04.198.372/0001-25 – ICMS: 90.227.124-43

120



Renascer Ind. e Com. de Móveis Hospitalares LTDA

Email: [renascer@sercomtel.com.br](mailto:renascer@sercomtel.com.br)

Site: [www.renascermoveishospitalares.com.br](http://www.renascermoveishospitalares.com.br)

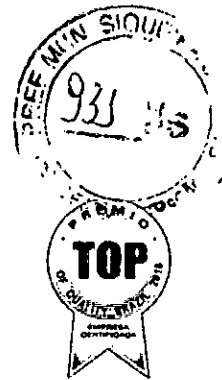

## RN04022 – CARRO PADIOLA ADULTO COM ELEVAÇÃO ESMALTADO, LEITO ESTOFADO, COM GRADES E SUPORTE DE SORO



Imagem Ilustrativa

- Estrutura em tubo de aço carbono redondo de 1" ¼ x 1.20mm
- Leito fixo estofado com espuma D26R revestido em Courvim
- Cabeceira regulável através de cremalheira
- Regulagem de altura através de manivela cromada e escamoteável
- Sistema de elevação em tubo de aço retangular
- Pára-choque de proteção redondo nos quatro cantos do leito
- Grades laterais de baixar em tubo de aço carbono redondo de 7/8 x 1.20mm
- Suporte para soro com 02 ganchos em aço inox (T)
- Rodízios giratórios de 5" em polipropileno, com sistema de freio em diagonal
- Acabamento em pintura epóxi, com tratamento anti-ferruginoso

Dimensão aproximada: 1960 x 600 x 630 mm – Altura Máxima: 970 mm

Capacidade aproximada: Até 110Kg

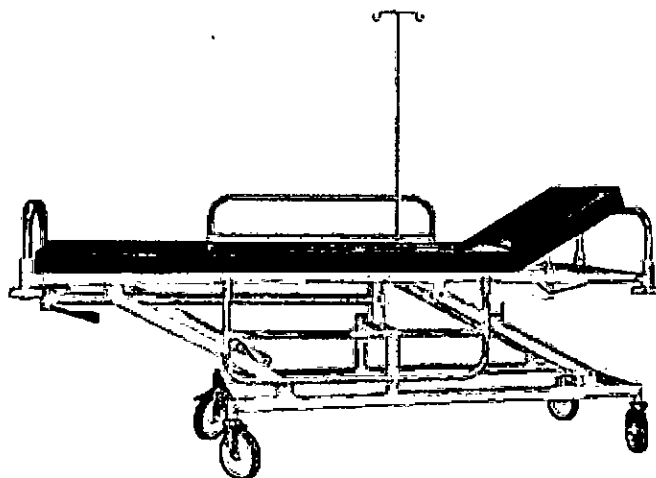
Registro MS: 80430259010

- *Opcional: Grades laterais em tubo de aço inox redondo – 304AISI*

Rua Tereza de Souza, nº. 86 - Pq. Industrial Kiugo Takata - Cep: 86042-390

Londrina/PR - Fone: (43) 33419431

CNPJ: 04.198.372/0001-25 – ICMS: 90.227.124-43

*[Handwritten signature]*

*[Handwritten signature]*

CONSULTA PRODUTO CORRELATO

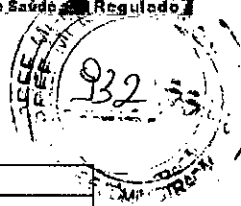

Detalhe do Produto: **FAMILIA DE CARROS MACAS**

<b>Nome da Empresa:</b>	RENASCER INDÚSTRIA E COMÉRCIO DE MÓVEIS HOSPITALARES LTDA. EPP		
<b>CNPJ:</b>	04.198.372/0001-25	<b>Autorização:</b>	8043025
<b>Produto:</b>	FAMILIA DE CARROS MACAS		
<b>Modelo Produto Médico:</b>	<p>RN 04019 CARRO PADIOLA ESTRUTURA E LEITO EM CHAPA C/ PINTURA ELETROSTÁTICA À PÓ SEM GRADES E SEM SUPORTE DE SORO;</p> <p>RN 04019-OB CARRO PADIOLA PARA OBESO LEITO EM CHAPA C/PINTURA ELETROSTÁTICA À PÓ SEM GRADES E SEM SUPORTE DE SORO;</p> <p>RN 04020 CARRO PADIOLA ESTRUTURAC/ PINTURA ELETROSTÁTICA À PÓ LEITO ESTOFADO COM GRADES E COM SUPORTE DE SORORN 04020I CARRO PADIOLA ESTRUTURA INOX LEITO ESTOFADO COM GRADES E COM SUPORTE DE SORO;</p> <p>RN 04020-OB CARRO PADIOLA PARA OBESO ESTRUTURA C/ PINTURA ELETROSTÁTICA À PÓ LEITO ESTOFADO COM GRADES E SUPORTE DE SORO;</p> <p>RN 04021 CARRO PADIOLA ESTRUTURA C/ PINTURA ELETROSTÁTICA À PÓ LEITO ESTOFADO SEM GRADES E SUPORTE</p> <p>RN 04021-OB CARRO PADIOLA PARA OBESO ESTRUTURA C/ PINTURA ELETROSTÁTICA À PÓ LEITO ESTOFADO SEM GRADES E SUPORTE DE SORO;</p> <p>RN 04022 - OB CARRO PADIOLA COM ELEVAÇÃO PARA OBESO ESTRUTURA C/ PINTURA ELETROSTÁTICA À PÓ LEITO ESTOFADO COM GRADES E SUPORTE DE SORO;</p> <p>RN 04022 CARRO PADIOLA COM ELEVAÇÃO ESTRUTURA C/ PINTURA ELETROSTÁTICA À PÓ LEITO ESTOFADO COM GRADES E SUPORTE DE SORO;</p> <p>RN 04030 CARRO PADIOLA ESTRUTURA C/ PINTURA ELETROSTÁTICA À PÓ E LEITO EM CHAPA EM AÇO INOX SEM GRADES E SEM SUPORTE DE SORO;</p> <p>RN04015 CARRO PARA TRANSFERÊNCIA LEITO E ESTRUTURA C/ PINTURA ELETROSTÁTICA À PÓ;</p> <p>RN04015-OB CARRO PARA TRANSFERÊNCIA DE OBESO LEITO E ESTRUTURA C/ PINTURA ELETROSTÁTICA À PÓ ;</p> <p>RN04016 CARRO PARA TRANSFERÊNCIA LEITO INOX E ESTRUTURA C/ PINTURA ELETROSTÁTICA À PÓ;</p> <p>RN04016-OB CARRO PARA TRANSFERÊNCIA DE OBESO LEITO INOX E ESTRUTURA C/PINTURA ELETROSTÁTICA À PÓ ;</p> <p>RN04017 CARRO PARA TRANSFERÊNCIA LEITO E ESTRUTURA INOX;</p> <p>RN04017-OB CARRO PARA TRANSFERÊNCIA DE OBESO LEITO E ESTRUTURA INOX;</p> <p>RN04018 CARRO PADIOLA ESTRUTURA E LEITO EM CHAPA C/PINTURA ELETROSTÁTICA À PÓ COM GRADES E COM SUPORTE DE SORO;</p> <p>RN04018-A CARRO PADIOLA COM MOLEJO ESTRUTURA E LEITO C/ PINTURA ELETROSTÁTICA COM GRADES E COM SUPORTE DE SORO;</p> <p>RN04018-OB CARRO PADIOLA PARA OBESO LEITO EM CHAPA C/ PINTURA ELETROSTÁTICA À PÓ COM GRADES E COM SUPORTE DE SORO;</p> <p>RN04023 CARRO PADIOLA COM ELEVAÇÃO ESTRUTURA C/ PINTURA ELETROSTÁTICA À PÓ LEITO EM CHAPA INOX COM GRADES E SUPORTE DE SORO;</p> <p>RN04040 CARRO MACA PARA EMERGÊNCIA</p> <p>RN04055 CARRO PADIOLA COM MOLEJO ESTRUTURA E LEITO EM AÇO INOX COM GRADES E SUPORTE DE SORO;</p> <p>RN04056 CARRO PADIOLA C/ ELEVAÇÃO E MOVIMENTOS FAWLER E TRENDELEMBURG ESTRUTURA E LEITO COM PINTURA ELETROSTÁTICA À PÓ COM GRADES E SUPORTE DE SORO;</p> <p>RN04056 I CARRO PADIOLA C/ ELEVAÇÃO E MOVIMENTOS FAWLER E TRENDELEMBURG ESTRUTURA E LEITO EM AÇO INOX COM GRADES E SUPORTE DE SORO.</p>		
<b>Nome Técnico:</b>	Maca hospitalar		
<b>Registro:</b>	80430259010		

130

Processo:	25351.219695/2010-11
Origem do Produto	FABRICANTE : RENASCEM INDUSTRIA E COMERCIO DE MOVEIS HOSPITALARES LTDA. epp - BRASIL DISTRIBUIDOR : RENASCEM INDUSTRIA E COMERCIO DE MOVEIS HOSPITALARES LTDA. epp - BRASIL
Classificação de Risco:	I - BAIXO RISCO
Vencimento do Registro:	VIGENTE

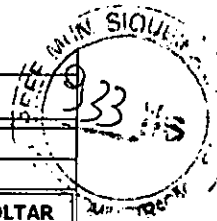

<< VOLTAR

Agência Nacional de Vigilância Sanitária - Setor de Indústria e Abastecimento (SIA) – Trecho 5 – Área Especial 57 - Brasília (DF) - CEP 71205-050 - Tel: (61) 3462-6000 - Disque Saúde: 0 800 61 1997

Copyright © 2003 Anvisa

33

934  
TRAF-M

# Inalador 4 saídas MD 400

Indicado para nebulização em:

- ▶ Clínica
- ▶ Consultório
- ▶ Ambulatório
- ▶ Pronto- socorro

- Alça para transporte
- Suporte para máscaras
- Design Arrojado
- Prático e Resistente
- Copo dosador  
( não derrama  
medicação )

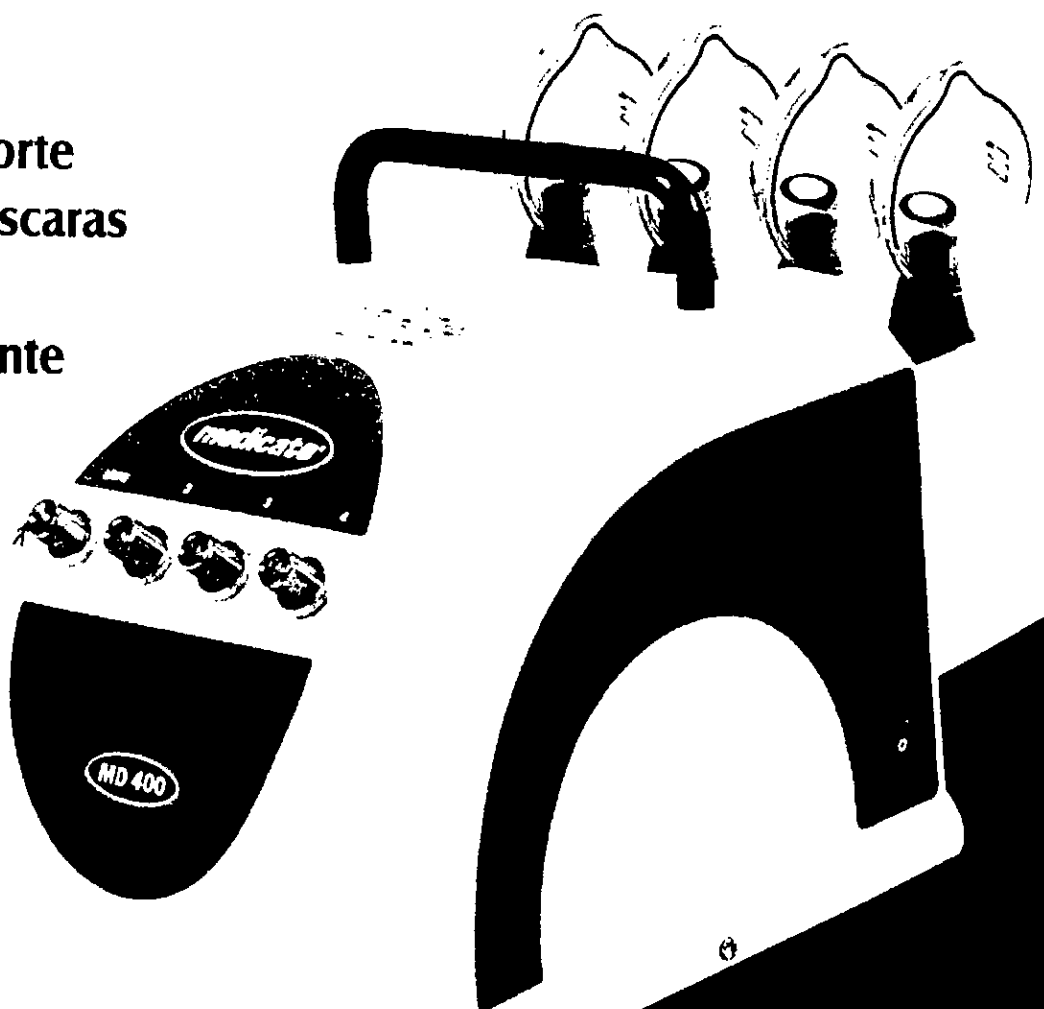

934

**medicate**  
produtos médicos

FREE M. SIQUEIRA  
935 1/5  
F. D. M. P. S. S.

# Inalador 4 saídas MD 400

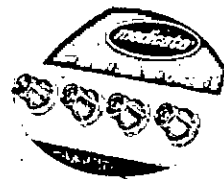

3 válvulas  
de retenção  
e 1 bico livre

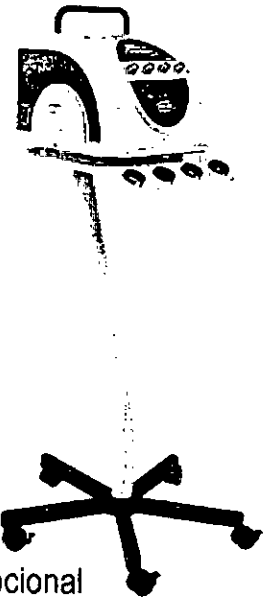
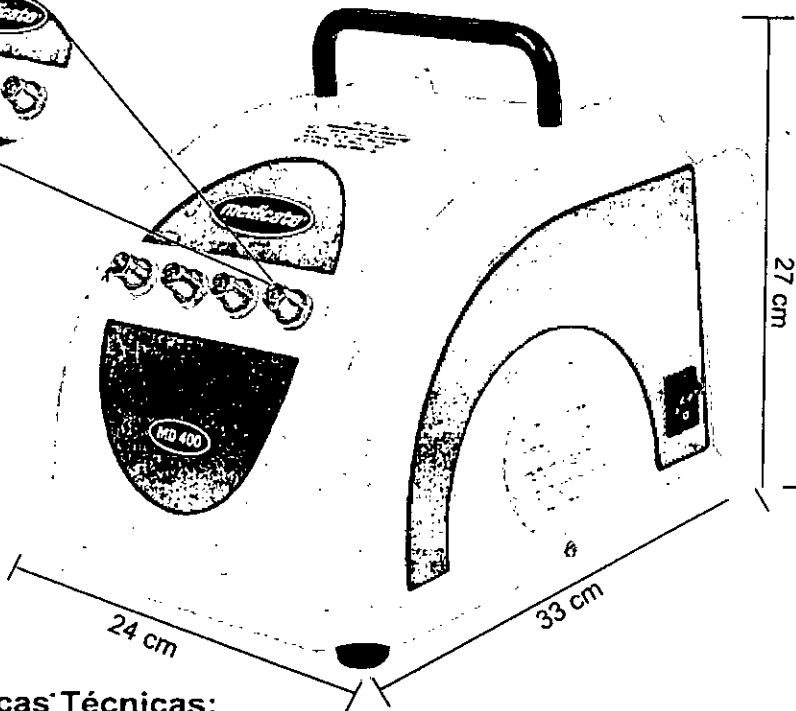

Opcional

- 5 pés
- Rodízios com travas
- Suporte frontal para 4 máscaras

## Características Técnicas:

Compressor:	Tipo Pistão Auto Lubrificado
Lubrificação:	Isenta de Óleo
Vazão Livre:	28 litros/min.
Motor:	Compacto Monofásico, super ventilado com protetor térmico
Potência:	127V : 128,27 VA 220V : 94, 60 VA
Frequência	50/60 HZ
Pressão Máxima:	40 psi
Tensão:	110/220V (Bivolt Automático)
Peso:	4,6 Kg
Proteção Térmica:	110°C
Tipo de Proteção contra choque elétrico:	Equipamento de classe I
Grau de Proteção contra choque elétrico:	Parte aplicada de tipo B
Acompanha:	4 Kits de nebulização completo composto por: 4 Copos 4 Mangueiras 4 Máscaras Adultas 4 Máscaras Infantis
Opcional	Carrinho de transporte com suporte frontal para 4 kits

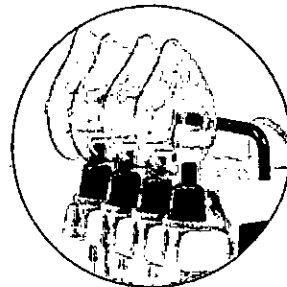

Suporte para  
4 Kits  
nebulizadores

Imagens ilustrativas. Os produtos podem ser alterados sem prévio aviso

**Segurança**

ICBr  
Computação



Revendedor Autorizado

**dorja**

Indústria e Comércio de Equipamentos Médicos Ltda.  
São Paulo - SP - Brasil - CNPJ: 50.208.271/0001-05

www.dorja.com.br

132



Ministério da Saúde

Agência Nacional  
do Vigilância Sanitária  
www.anvisa.gov.br



Institucional Anvisa Divulga Serviços Áreas de Atuação Legislação



**Detalhe do Produto: INALADOR/NEBULIZADOR**

Nome da Empresa:	DORJA INDÚSTRIA E COMERCIO DE EQUIPAMENTOS MÉDICOS LTDA		
CNPJ:	50.208.271/0001-05	Autorização:	1033217
Produto:	INALADOR/NEBULIZADOR		
Modelo Produto Médico:	MEDICATE MD 400 4 SAÍDAS		
Registro:	10332170018		
Processo:	25351.144285/2006-34		
Origem do Produto	FABRICANTE : DORJA INDÚSTRIA E COMERCIO DE EQUIPAMENTOS MÉDICOS LTDA - BRASIL DISTRIBUIDOR : DORJA INDÚSTRIA E COMERCIO DE EQUIPAMENTOS MÉDICOS LTDA - BRASIL		
Classificação de Risco:	II - MEDIO RISCO		
Vencimento do Registro:	VIGENTE		
			<< VOLTAR

Agência Nacional de Vigilância Sanitária - Setor de Indústria e Abastecimento (SIA) - Trecho 5 - Área Especial 57 - Brasília (DF) - CEP 71205-050 - Tel: (61) 3462-6000 - Disque Saúde: 0 800 61 1997

Copyright © 2003 Anvisa

*B*

*134*



**INALAMED EQUIPAMENTOS E MATERIAIS HOSPITALARES LTDA**  
CNPJ: 10.249.145/0001-84 IE: 10.433.099-6

## NEBULIZADOR MÓVEL



Foto ilustrativa

Aparelho de aerosol 6 saídas. Com carro suporte e rodízio 3 pol. 06 Kits de nebulização, compressor isento de óleo, régua com válvula de impacto para retenção do ar destinado aos inaladores, potencia 1/4hp 50/60hz rotação 1.750 RPM, 40 libras 2.8 bar, protetor térmico que desliga o equipamento automaticamente quando o mesmo sofre aquecimento ou descarga elétrica, tensão 110 ou 220 volts.

**MODELO: INL-5006-C**  
**MARCA: INALOCLIN**  
**PRODUTO: NACIONAL**



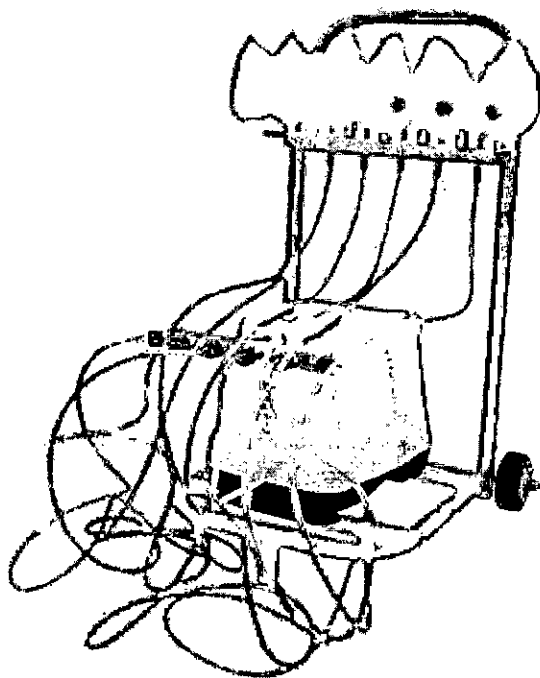
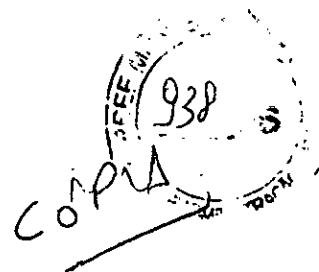

**PETIÇÃO**  
 (Somente para peticionamento manual)

<b>Nome da Empresa:</b> INALAMED EQUIPAMENTOS E MATERIAIS HOSPITALARES LTDA	
<b>CNPJ:</b> 10249145000184	
<b>Identifique a Modalidade de Petição:</b> <input checked="" type="checkbox"/> Petição Primária <input type="checkbox"/> Petição Secundária	<b>Nº do Processo:</b> (Somente para petição secundária)
<b>Código e Assunto de Petição:</b> (utilizar código e assunto existentes na tabela do peticionamento eletrônico no sítio eletrônico da ANVISA, quando couber)  80026 - Cadastramento de Família de EQUIPAMENTOS para saúde Nacional	
<b>Nº de folhas apresentadas neste ato:</b> (Excluída este folha do rosto) 19	<b>Nº do Expediente :</b> (Preenchimento Exclusivo da Anvisa)
<b>Gerência-Geral, Gerência ou Unidade a que se destina:</b> GGTPS - GEQUIP	

Observações:

**Agência Nacional de Vigilância Sanitária**

**Presencial**

**UNIAP**      Recebido em: 18/11/2016

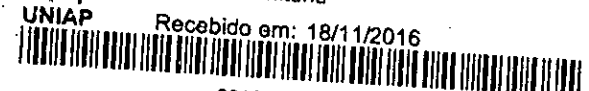

201611180163PR

**Responsável: Wilson Batista Pinheiro**

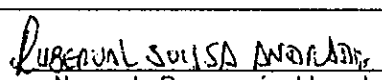
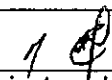
APARECIDA DE GOIANIA 13/11/2016 Local e data	 Nome do Responsável Legal ou Representante Legal	 Assinatura do Responsável Legal ou Representante Legal
--	---	---

136



# FORMULÁRIO DE PETIÇÃO PARA CADASTRAMENTO DE EQUIPAMENTO

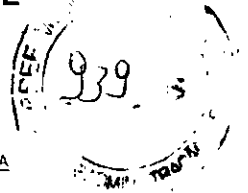

ESTE FORMULÁRIO CORRESPONDE AO FORMULÁRIO DE PETIÇÃO PARA CADASTRAMENTO MENCIONADO NO ANEXO I DA RDC Nº 24/2009.

VERSÃO 04 - 22/11/2011

## ORIENTAÇÕES GERAIS PARA PREENCHIMENTO E ENVIO:

- Em caso de dúvida no preenchimento dos campos, coloque o cursor sobre o campo e pressione F1.
- Deve ser encaminhada para Anvisa cópia impressa deste formulário e cópia eletrônica gravada em CD (limite de 14 Mb), em formato doc ou pdf.
- Caso haja necessidade de encaminhar alguma outra informação que não esteja contemplada nesta ficha técnica, a informação deve ser encaminhada por um documento (PDF) acompanhante a esta ficha técnica.
- O arquivo encaminhado em formato eletrônico será disponibilizado no site da Anvisa para consulta da população.

## 1. Identificação do Processo

1.1 Identificação do Processo nº	1.2 Número do Cadastro do Produto
1.3 Código do Assunto da Petição 80026	1.4 Descrição do Assunto da Petição Cadastro de Família de EQUIPAMENTOS para saúde Nacional

## 2. Dados do Fabricante ou Importador

2.1 Razão Social: INALAMED EQUIPAMENTOS E MATERIAIS HOSPITALARES LTDA			
2.2 Nome Fantasia: INALAMED			
2.3 Endereço: AVENIDA MANGUEIRA QD. 38 LT 01 - VILA ALZIRA			
2.4 Cidade: APAREGIDA DE GOIÂNIA	2.5 UF: GO	2.6 CEP: 74913-360	
2.7 DDD: 62	2.8 Telefone: 35499493	2.9 DDD: 62	2.10 FAX: 35499493
2.11 E-Mail: andrade@inalamed.com.br			
2.12 Autorização de Funcionamento na ANVISA (AFE): 8062270		2.13 CNPJ: 10249145000184	
2.14 Sítio Eletrônico (URL):			
2.15 Responsável Técnico: CLAYTON MIGUEL ALVES			2.16 Nº do Conselho de Classe: CRBM3 0872
2.17 Responsável Legal: RUBERVAL SOUSA ANDRADE			

Versão 4 - 22/11/2011

1

137

### 3. Dados do Produto

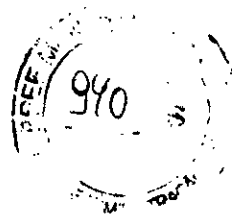

#### 3.1. Identificação do Produto e Petição

<b>3.1.1 Nome Técnico:</b> NEBULIZADOR	<b>3.1.2 Código de Identificação do Nome Técnico:</b> 1531130
<b>3.1.3 Regra de classificação:</b> 11	<b>3.1.4 Classe de Risco:</b> <input type="checkbox"/> Classe I <input checked="" type="checkbox"/> Classe II
<b>3.1.5 Tipo de petição:</b> <input type="checkbox"/> Cadastramento de equipamento único <input checked="" type="checkbox"/> Cadastramento de família de equipamentos <input type="checkbox"/> Cadastramento de sistema de equipamentos	
<b>3.1.6 Nome Comercial:</b> NEBULIZADOR (APARELHO DE AEROSÓL) INALOCLIN	
<b>3.1.7 Modelos Comerciais /Componentes do Sistema</b> (incluindo códigos de identificação - Part Number): INL-5001, INL-5001-C, INL-5002, INL-5002-C, INL-5003, INL-5003-C, INL-5004, INL-5004-C, INL-5005, INL-5005-C, INL-5006, INL-5006-C, INL-5008-C, INL-5010-C	
<b>3.1.8 Acessórios e Partes que acompanham/integram o equipamento:</b> (informar o nº de registro/cadastro das partes e acessórios não incluídos no cadastro do equipamento)  INL-5001 A – suporte de mão; B – conexão do bico de saída; C – máscara; D – mangueira do micro; E – copinho do micro; F – pés de borracha; G - cabo de alimentação; H - carenagem em abs. plástica I - compressor interno; L - suporte para uma máscara.  INL – 5001- C A – máscaras; B – carro suporte com rodízios; C – conexão do bico de saída; D – mangueiras dos micros E – copinho do micro; F – carenagem em abs. plástica G - compressor; H – suporte de mão;	

I - cabo de alimentação.

INL-5002

A - suporte de mão;  
B - conexão do bico de saída;  
C - mascaras;  
D - mangueiras dos micros;  
E - pés de borracha;  
F - copinho do micro;  
G - régua com válvula de impacto;  
H - cabo de alimentação;  
I - carenagem em abs. plástica  
J - suporte das mascaras;  
L - compressor.

INL - 5002- C

A - mascaras;  
B - carro suporte;  
C - conexão do bico de saída;  
D - bico com válvula de impacto;  
E - mangueiras dos micros;  
F - pé com ponteira;  
G - régua com válvula de impacto;  
H - pés de borracha;  
I - rodízio 3 pol. e 4 pol.;  
J - copinho do micro;  
L - carenagem em abs. plástica  
M - compressor;  
N - suporte de mão;  
O - cabo de alimentação.

INL-5003

A - suporte de mão;  
B - bicos com válvula de impacto;  
C - mangueiras dos micros;  
D - mascaras;  
E - pés de borracha;  
F - régua com válvula de impacto;  
G - suporte das mascaras;  
H - mascaras;  
I - compressor;  
J - carenagem em abs. plástica  
L - suporte das mascaras;  
M - copinho do micro;  
O - cabo de alimentação.

133



INL – 5003- C

- A – mascarar;
- B – carro suporte;
- C – carenagem em abs. plástica
- D – bicos com válvula de impacto;
- E – mangueiras dos micros;
- F – pé com ponteira;
- G – pés de borracha;
- H - rodízio de 3 pol. ou 4 pol.;
- I – copinho do micro;
- J – suporte de mão;
- L – compressor;
- M – régua com válvula de impacto;
- N- cabo de alimentação.

INL-5004

- A – suporte de mão;
- B – régua com válvula de impacto;
- C – mangueiras dos micros;
- D – pés de borracha;
- E – conexão do bico de saída;
- F – suportes das mascarar;
- G – copinho do micro;
- H – mascarar;
- I – compressor;
- J – carenagem em abs. plástica
- L- cabo de alimentação.

INL – 5004-C

- A – mascarar;
- B – carro suporte;
- C – régua com válvula de impacto;
- D – mangueiras dos micros;
- E – pé com ponteira;
- F – pés de borracha;
- G – conexão do bico de saída;
- H – rodízio de 3 pol. ou 4 pol.;
- I - cabo de alimentação;
- L – copinho do micro;
- M – carenagem em abs. plástica
- N- compressor



INL-5005

- A – suporte de mão;
- B – conexão do bico de saída;
- C – mascaras;
- D – mangueiras dos micros;
- E – bico com válvula de impacto;
- F – régua com válvula de impacto;
- G – suporte das mascaras;
- H – copinho do micro;
- I - cabo de alimentação;
- J- compressor;
- L – carenagem em abs. plástica

INL – 5005-C

- A – máscara;
- B – carro suporte;
- C – mangueiras dos micros;
- D – rodízio 3 pol. ou 4 pol.;
- E – pé com ponteira;
- F – compressor;
- G – bico com válvula de impacto;
- H – carenagem em abs. plástica
- I - cabo de alimentação.

INL-5006

- A – suporte de mão;
- B – conexão do bico de saída;
- C – bico com válvula de impacto;
- D – mangueiras dos micros;
- E – pés de borracha;
- F – suporte das mascaras;
- G – copinho do micro;
- H – mascaras;
- I - cabo de alimentação;
- J- régua com válvula de impacto;
- L – carenagem em abs. plástica
- M- compressor.

INL – 5006-C

- A – mascaras;
- B - carro suporte;
- C - rodízio de 3 pol. ou 4 pol.;
- D - mangueiras dos micros;

14

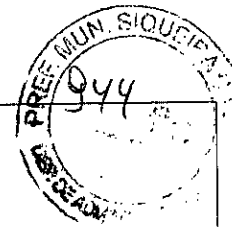

- E - pé com ponteira;
- F - régua com válvula de impacto;
- G - bico com válvula de impacto;
- H - carenagem em abs. plástica
- I - compressor;
- J - copinho do micro;
- L- cabo de alimentação.

**INL-5008-C**

- A - fluxômetro;
- B - mascaras;
- C - mangueiras dos micros;
- D - pé com ponteira;
- E - rodízio de 3 pol. ou 4 pol.;
- F - copinho do micro;
- G - carenagem em abs. plástica
- H - réguas com válvula de impacto;
- I - compressor;
- J - cabo de alimentação.

**INL-5010-C**

- A - fluxômetro;
- B - mascaras;
- C - mangueiras dos micros;
- D - pé com ponteira;
- E - rodízio de 3 pol. ou 4 pol.
- F - carro suporte;
- G - carenagem em abs. plástica
- H- régua com válvula de impacto;
- I- compressor;
- J- cabo de alimentação;
- L - conexão do bico de saída.

Acessório OPCIONAL para todos os modelos:  
TIMER DIGITAL

**3.1.9 Formas de apresentação comercial do produto:** (descrever quantitativamente os itens que acompanham o equipamento)

Apresentado comercialmente com embalagem secundária de papelão contendo embalagem primária de plástico polietileno, contendo os modelos como segue:





INL-5001

- A - suporte de mão;
- B - conexão do bico de saída;
- C - mascara;
- D - mangueira do micro;
- E - copinho do micro;
- F - pés de borracha;
- G - cabo de alimentação;
- H - carenagem em abs. plástica
- I - compressor interno;
- L - suporte para uma mascara.

INL - 5001- C

- A - mascaras;
- B - carro suporte com rodízios;
- C - conexão do bico de saída;
- D - mangueiras dos micros
- E - copinho do micro;
- F - carenagem em abs. plástica
- G - compressor;
- H - suporte de mão;
- I - cabo de alimentação.

INL-5002

- A - suporte de mão;
- B - conexão do bico de saída;
- C - mascaras;
- D - mangueiras dos micros;
- E - pés de borracha;
- F - copinho do micro;
- G - régua com válvula de impacto;
- H - cabo de alimentação;
- I - carenagem em abs. plástica
- J - suporte das mascaras;
- L - compressor.

INL - 5002- C

- A - mascaras;
- B - carro suporte;
- C - conexão do bico de saída;
- D - bico com válvula de impacto;
- E - mangueiras dos micros;
- F - pé com ponteira;
- G - régua com válvula de impacto;



- H – pés de borracha;
- I - rodízio 3 pol. e 4 pol.;
- J – copinho do micro;
- L – carenagem em abs. plástica
- M – compressor;
- N – suporte de mão;
- O- cabo de alimentação.

INL-5003

- A – suporte de mão;
- B – bicos com válvula de impacto;
- C – mangueiras dos micros;
- D – mascaras;
- E – pés de borracha;
- F – régua com válvula de impacto;
- G – suporte das mascaras;
- H – mascaras;
- I – compressor;
- J - carenagem em abs. plástica
- L – suporte das mascaras;
- M – copinho do micro;
- O- cabo de alimentação.

INL – 5003- C

- A – mascaras;
- B – carro suporte;
- C – carenagem em abs. plástica
- D – bicos com válvula de impacto;
- E – mangueiras dos micros;
- F – pé com ponteira;
- G – pés de borracha;
- H - rodízio de 3 pol. ou 4 pol.;
- I – copinho do micro;
- J – suporte de mão;
- L – compressor;
- M – régua com válvula de impacto;
- N- cabo de alimentação.

INL-5004

- A – suporte de mão;
- B – régua com válvula de impacto;
- C – mangueiras dos micros;
- D – pés de borracha;
- E – conexão do bico de saída;

144

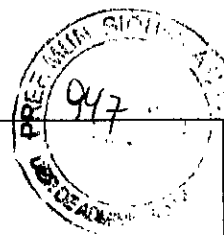

F – suportes das mascaras;  
G – copinho do micro;  
H – mascaras;  
I – compressor;  
J – carenagem em abs. plástica  
L- cabo de alimentação.

INL – 5004-C

A – mascaras;  
B – carro suporte;  
C – régua com válvula de impacto;  
D – mangueiras dos micros;  
E – pé com ponteira;  
F – pés de borracha;  
G – conexão do bico de saída;  
H – rodízio de 3 pol. ou 4 pol.;  
I - cabo de alimentação;  
L – copinho do micro;  
M – carenagem em abs. plástica  
N- compressor

INL-5005

A – suporte de mão;  
B – conexão do bico de saída;  
C – mascaras;  
D – mangueiras dos micros;  
E – bico com válvula de impacto;  
F – régua com válvula de impacto;  
G – suporte das mascaras;  
H – copinho do micro;  
I - cabo de alimentação;  
J- compressor;  
L – carenagem em abs. plástica

INL – 5005-C

A – máscara;  
B – carro suporte;  
C – mangueiras dos micros;  
D – rodízio 3 pol. ou 4 pol.;  
E – pé com ponteira;  
F – compressor;  
G – bico com válvula de impacto;  
H – carenagem em abs. plástica  
I - cabo de alimentação.

145



INL-5006

- A - suporte de mão;
- B - conexão do bico de saída;
- C - bico com válvula de impacto;
- D - mangueiras dos micros;
- E - pés de borracha;
- F - suporte das mascaras;
- G - copinho do micro;
- H - mascaras;
- I - cabo de alimentação;
- J - régua com válvula de impacto;
- L - carenagem em abs. plástica
- M - compressor.

INL - 5006-C

- A - mascaras;
- B - carro suporte;
- C - rodízio de 3 pol. ou 4 pol.;
- D - mangueiras dos micros;
- E - pé com ponteira;
- F - régua com válvula de impacto;
- G - bico com válvula de impacto;
- H - carenagem em abs. plástica
- I - compressor;
- J - copinho do micro;
- L - cabo de alimentação.

INL-5008-C

- A - fluxômetro;
- B - mascaras;
- C - mangueiras dos micros;
- D - pé com ponteira;
- E - rodízio de 3 pol. ou 4 pol.;
- F - copinho do micro;
- G - carenagem em abs. plástica
- H - régua com válvula de impacto;
- I - compressor;
- J - cabo de alimentação.

946

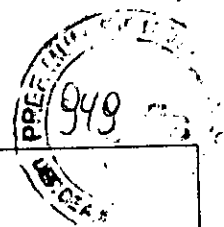

INL-5010-C

- A – fluxômetro;
- B – mascarar;
- C – mangueiras dos micros;
- D – pé com ponteira;
- E – rodizio de 3 pol. ou 4 pol.
- F – carro suporte;
- G – carenagem em abs. plástica
- H- régua com válvula de impacto;
- I- compressor;
- J- cabo de alimentação;
- L - conexão do bico de saída.

**3.1.10 Nome comercial internacional do produto:** (Indicar o nome para cada modelo apresentado e o país)

N.A.

O equipamento será comercializado no Brasil com a mesma denominação do país de origem.

**3.1.11 Endereço na internet para Download do Manual do Usuário:** (se existir manual disponível em Internet)

N.A.

### 3.2. Informações sobre o Produto

**3.2.1 Indicação de Uso/Finalidade:**

É um aparelho de concepção simplificada, isento de óleo, com design avançado e uso específico para inaloterapia em qualquer ambiente clínico e hospitalar, os Nebulizador Aparelho de Aerosol INALOCLIN foram desenvolvidos a fim de produzir ar direto para uso em nebulizações, com inaladores medicinais, proporciona a utilização de 01, 02, 03, 04, 05, 06, 08 10 inaladores simultaneamente, régua com válvula de impacto para retenção do ar destinado aos inaladores, seu sistema de compressão através de pistão alumínio grafitado ou pistão de alumínio com diafragma proporciona ótimo fluxo de ar (70 L/ min.), possui filtro interno de 0,03 a 0,05 micros ativado para eliminação de impurezas do ar que se destina ao inalador, manômetro, lâmpada piloto, timer digital programável que desliga o equipamento automaticamente, carro suporte com 2 rodizio e 4 rodizio 3 ou 4 pol. com freio em diagonal.

**3.2.2 Princípio de Funcionamento/Mecanismo de Ação:**

- O Nebulizador (Aparelho de Aerosol) INALOCLIN é um aparelho de funcionamento direto e contínuo, dependendo diretamente do motor elétrico;
- Movido por motor elétrico, o conjunto de compressão é acionado por um sistema de excêntrico com pistão de alumínio grafitado ou pistão de alumínio com diafragma, que gera o ar comprimido, isento de óleo na cabeça do pistão, com o ar sendo liberado através da válvula para as mangueiras (extensões) dos inaladores, que ligados aos inaladores geram a vaporização das soluções medicamentosas.

**3.2.3 Especificações técnicas:** (descrever os requisitos técnicos do produto)

- Capacidade da fonte geradora = 186 W (1 / 3 CV) ou (1 / 4 CV),
- Alimentação de entrada = bivolt automático.

949



Frequência = 50/60 hertz,  
• Deslocamento de ar = 70 L/ min.,  
• Rotação (60 Hz) = 1.750 RPM,  
• Pressão máxima = 40 ou 80 lbf/pol." (2,8)(5,60)bar.  
• Dados Gerais (Classificação) do EQUIPAMENTO:

**CLASSIFICAÇÃO**  
Classe I  
Tipo B  
Equipamento APG  
Não sujeito a prova de pingos e respingos

**3.2.4 Público destinado a operar o equipamento:**

Leigo                                       Leigo com prescrição de profissional de saúde  
 Profissional de saúde     Profissional de saúde com treinamento do fabricante/fornecedor  
 Outros, especificar:

**3.2.5 Tipo de ambiente destinado ao equipamento:**

Doméstico                                       Hospital/Clínica  
 Laboratório Clínico                                       Serviço de Hemoterapia  
 Consultório/Ambulatório                                       Ambulância  
 Outros, especificar:

**3.2.6 Compatibilidade como outros Produtos Médicos ou Produtos para Diagnóstico de uso *in vitro*:** (estes produtos não integram o cadastro do equipamento, possuindo registro/cadastro próprio na Anvisa)

Não se aplica.

**3.2.7 Tipo de usuário (paciente):**

Adulto             Pediátrico             Neonatal

**3.2.8 Informações sobre medicamentos incorporados/associados/administrados:**

Não se aplica, não há medicamentos incorporados, associados ou administrados pelo equipamento.  
Há associação de medicamentos a serem administrados e nebulizados pelo equipamento somente por prescrição médica.

**3.2.9 Informações sobre alarmes:**

Não se aplica, o equipamento não possui alarmes.

<p><b>3.2.10 Esterilidade do Produto:</b></p> <p>a) Produto fornecido estéril?</p> <p><input type="checkbox"/> Sim            <input checked="" type="checkbox"/> Não</p> <p>b) Necessita ser esterilizado antes do uso?</p> <p><input type="checkbox"/> Sim            <input checked="" type="checkbox"/> Não</p>	<p><b>3.2.11 Método de esterilização:</b></p> <p>Se fornecido estéril ou necessitar ser esterilizado antes do uso, informar métodos de esterilização utilizados/indicados:</p> <p>N.A.</p>
---	--

148

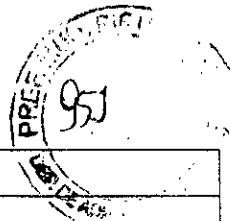

<b>3.2.12 Prazo de Validade:</b> INDETERMINADO	<b>3.2.13 Tempo de uso recomendável:</b>
<p> Os itens 3.2.14 a 3.2.18 dizem respeito aos requisitos estabelecidos na RDC nº 156/2006.</p>	
<b>3.2.14 Equipamento de reprocessamento proibido?</b>  <input type="checkbox"/> Sim <input checked="" type="checkbox"/> Não	<b>3.2.15 Informar quantidade máxima de reprocessamentos indicados pelo fabricante:</b>  vezes <input type="checkbox"/> O fabricante recomenda uso único <input checked="" type="checkbox"/> Ilimitados
<b>3.2.16 Em quais situações o reprocessamento é recomendado?</b>  Limpeza do produto	
<b>3.2.17 Quem é responsável pelo reprocessamento?</b>  O operador/usuário do equipamento	
<b>3.2.18 Do que consiste o reprocessamento?</b>  Limpeza do produto antes e após o uso do equipamento	
<b>3.2.19 Método de limpeza recomendado</b> (informar inclusive os tipos de saneantes que podem ser utilizados e com que periodicidade deve ser realizada a limpeza)  <ul style="list-style-type: none"><li>• Para limpeza das partes metálicas utilizar pano levemente umedecido com álcool, e após enxugar com pano seco;</li><li>• Para limpeza dos inaladores medicinais, recomendamos o uso de soluções desinfetantes Cidex, etc. ou ainda esterilização em óxido de etileno;</li><li>• Para limpeza de suas partes em plástico utilizarem solução composta de álcool.</li></ul>	
<b>3.2.20 Requisitos de manutenção</b> (informar a periodicidade da manutenção e o responsável pela execução)  Nunca abra a unidade principal do Nebulizador ( aparelho de aerosol.) Para todos os reparos, consulte somente a Assistência Técnica Autorizada, todos nossos equipamentos tem etiqueta de rastreabilidade, localizada embaixo do equipamento, com número de lote, número de série, número do registro da Anvisa, modelo do aparelho, número da nota fiscal, data de fabricação, responsável pela fabricação, responsável pela embalagem, quantidade de volume, voltagem,	
<b>3.2.21 Condições para Armazenamento:</b>  Faixa de temperatura de armazenamento: 10°C a 70°C Umidade: 30% a 75% UR - Sem condensação. Empilhamento máximo de 12 cxs	
<b>3.2.22 Condições para Transporte:</b>  Transportar de forma a não danificar a embalagem e seu conteúdo, permitindo a manutenção das características originais do equipamento, evitando sobrecarga sobre o equipamento ou choques mecânicos como quedas e encontros bruscos. Faixa de temperatura: 10°C a 70°C Umidade: 30% a 75% UR - Sem condensação.	

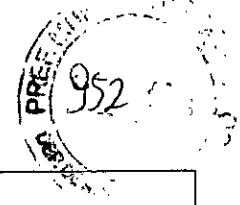

Empilhamento máximo de 12 cxs

**3.2.23 Condições para Operação:**

Utilize o produto a temperatura ambiente. Evite locais com umidade excessiva e na presença de gases explosivos ou inflamáveis.

**3.2.24 Requisitos de infra-estrutura:** (caso o equipamento necessite de condições especiais de infra-estrutura física e ambiental para sua operação correta e segura)

Tomada 127 V ou 220 V

**3.2.25 Advertências/Precauções:**

- O equipamento é de fácil manuseio, evite, contudo movimentações bruscas, o Nebulizador (Aparelho de Aerosol inaloclin) e ar direto, possuem ventosa interna para resfriamento do aparelho.
- Verificar periodicamente, certificando-se de que os mesmos estejam funcionando perfeitamente, pois o seu funcionamento inadequado acarretará danos ao seu compressor;
- Evite conectar ou manusear o aparelho com as mãos úmidas
- Evite retirar o plug da tomada, puxando pelo cabo de força;
- Não execute a limpeza do aparelho conectado a rede elétrica;
- Verifique a perfeita conexão dos inaladores aos bicos da régua com válvula de impacto, e saídas de ar.
- Não solte os inaladores em local impróprio;
- Não dobre ou torça as mangueiras dos micros nebulizador.

**3.2.26 Contra Indicações:**

Não se aplica, não há contra indicações para utilização do equipamento.

**3.2.27 Efeitos Adversos:**

Não se aplica, o equipamento não causa efeitos adversos.

**3.2.28 Normas Técnicas utilizadas no desenvolvimento do produto:** (indicar as normas técnicas mesmo nos casos do equipamento não ser certificado pelo INMETRO)

NBR IEC 60601-1: 1994 + Emenda 1:1994  
NBR IEC 60601-1-2:2006

**3.2.29 Dimensões do equipamento:**

**Comprimento (mm):**

com cabo	sem cabo
330 mm	250 mm

**Largura (mm):**

com cabo	sem cabo
330 mm	200 mm

**Altura (mm):**

com cabo	sem cabo
----------	----------







290 mm                      220 mm

**3.2.30 Características elétricas:**

Não se aplica

Tensão de alimentação (V): bivolt automático

Corrente (A): 1 A

Potência (W): 186 W (1 / 3 CV) ou (1 / 4 CV)

Requisitos de rede elétrica para instalação:

Outros requisitos elétricos:

Frequência = 50/60 hertz,

• Deslocamento de ar = 70 L/ min.,

• Rotação (60 Hz) = 1.750 RPM,

• Pressão máxima = 40 ou 80 lbf/pol." (2,8)(5,60)bar.

**3.2.31 Possui fonte de alimentação interna?**

Sim  Não

Responder os itens abaixo apenas em caso de possuir fonte de alimentação interna.

Tipo:

Autonomia:

Prazo em que deve ser trocada:

Tempo necessário para carga máxima:

! Para os casos de modelos ou componentes de sistema com características elétricas, dimensionais e de fonte de alimentação interna diferentes, apresentar os itens 3.2.29, 3.2.30 e 3.2.31 sob forma de tabela em anexo a este formulário.

**3.2.32 Versões associadas ao equipamento:**

Manual:

Projeto:

Software:

O equipamento não possui software embarcado ou associado.

**3.2.33 Informações sobre assistência técnica:**

- Verifique as condições do equipamento, ao receber o produto. Caso seja detectada alguma não conformidade, notifique imediatamente o transportador e informe o ocorrido ao fabricante:

INALAMED EQUIPAMENTOS E MATERIAIS HOSPITALARES LTDA.

AVENIDA MANGUEIRA QD. 38 LT 01 - VILA ALZIRA- APARECIDA DE GOIÂNIA -

GOIÁS CEP: 74913-360

TELEFONE: (62) 3549 94 93 FAX: (62) 3549 9509

SAC: andrade@inalamed.com.br

**3.2.34 Composição dos materiais que integram o produto e entram em contato com o paciente/operador:**

Máscaras compostas por polietileno de alta densidade

**3.2.35 Outras informações pertinentes:**

Não se aplica, não há informações adicionais que precisem ser informadas que não constem em outros campos deste formulário.

! Caso este campo não seja suficiente para apresentar todas as informações sobre o produto, estas devem ser apresentadas sob forma de tabela, arquivo PDF, a qual deve ser anexada, eletronicamente e em meio impresso, a este formulário.



### 3.3. Imagens Gráficas do Produto

As imagens gráficas (fotos ou desenhos) do equipamento, seus acessórios e partes, com seus respectivos códigos de identificação, devem ser encaminhados em anexo (modo impresso e eletrônico). O modo eletrônico deve ter formato jpg, em arquivos doc ou pdf. Deve ser encaminhada cópia impressa e cópia eletrônica (limite de 14 Mb), gravada em cd, para disponibilização no sítio eletrônico da Anvisa. As figuras apresentadas devem possuir legendas para identificação.

### 3.4. Origem do Produto

<input checked="" type="checkbox"/> Brasil <input type="checkbox"/> Externa
<p>! Se houver mais de um fabricante, estes têm que ser do mesmo grupo fabril e deve ser apresentada comprovação da constituição do grupo.</p>
<b>3.4.1 Fabricante(s):</b> (informar razão social e endereço) INALAMED EQUIPAMENTOS E MATERIAIS HOSPITALARES LTDA AVENIDA MANGUEIRA QD. 38 LT 01 - VILA ALZIRA - APARECIDA DE GOIÂNIA - GOIÁS
<b>3.4.2 País(es) de Fabricação do Produto:</b> BRASIL
<b>3.4.3 Existe terceirização de Produção?</b> <input type="checkbox"/> Sim <input checked="" type="checkbox"/> Não
<p>! Os itens de 3.4.4 e 3.4.7 devem ser respondidos apenas se a resposta anterior for SIM (Item 3.4.3).</p>
<b>3.4.4 Tipo de Terceirização:</b> <input type="checkbox"/> Contratação de 100% da produção. <input type="checkbox"/> Contratação parcial de produção.
<b>3.4.5 Fabricante(s) contratado(s):</b> (informar razão social, endereço e etapa produtiva contratada) N.A.
<b>3.4.6 Distribuidor(es):</b> INALAMED EQUIPAMENTOS E MATERIAIS HOSPITALARES LTDA AVENIDA MANGUEIRA QD. 38 LT 01 - VILA ALZIRA - APARECIDA DE GOIÂNIA - GOIÁS
<b>3.4.7 País(es) de Procedência do Produto:</b> BRASIL

### 3.5. Certificado INMETRO



<b>Possui Certificação INMETRO?</b> <input type="checkbox"/> Sim <input checked="" type="checkbox"/> Não
<b>3.5.1 Nº do certificado:</b> (incluir a validade de cada certificado) N.A.
<b>3.5.2 Nome do Organismo de Certificação de Produto (OCP):</b> N.A.
<b>3.5.3 Normas Técnicas utilizadas na certificação:</b> N.A.
<b>3.5.4 Versão do Manual do Usuário Avaliado na certificação:</b> N.A.
<b>3.5.5 Versão do projeto do equipamento avaliado na certificação:</b> N.A.
<b>3.5.6 Acessórios e Partes ensaiados em conjunto com o equipamento:</b> N.A.

<b>Possui Relatório Consolidado?</b> (art. 4º da RDC nº 32/2007) <input type="checkbox"/> Sim <input checked="" type="checkbox"/> Não
<b>3.5.7 Nº do(s) Relatório(s):</b> (incluir data de emissão de cada relatório) N.A.
<b>3.5.8 Nome do Organismo de Certificação de Produto (OCP):</b> N.A.
<b>3.5.9 Normas Técnicas utilizadas nos ensaios:</b> N.A.
<b>3.5.10 Versão do Manual do Usuário avaliado:</b> N.A.
<b>3.5.11 Versão do projeto do equipamento avaliado:</b> N.A.
<b>3.5.12 Acessórios e Partes ensaiados em conjunto com o equipamento:</b> N.A.

#### 4. Responsabilidade Legal e Técnica



Nome do Responsável Legal:

RUBERVÁL SOUSA ANDRADE

Cargo:

DIRETOR ADMINISTRATIVO

Nome do Responsável Técnico:

WEVERSON JOSÉ DA SILVA

Conselho de Classe Profissional:

COREN

UF: GO Número de Inscrição: 9601

## 5. Declaração do Responsável Legal e Técnico

Declaro que as informações prestadas neste formulário são verdadeiras, podendo ser comprovadas por documentos disponíveis na Empresa. Declaro ainda que:

- a. O(s) produto(s) será(ão) comercializado(s) com todas as informações previstas na legislação sanitária vigente;
- b. As instruções de uso, rótulo e etiqueta indelével do(s) produto(s) atendem aos requisitos estabelecidos, respectivamente, no Anexo III.B e art. 4º da Resolução Anvisa RDC nº 185/2001; e
- c. O(s) produto(s) foi(ram) projetado(s) e fabricado(s) atendendo as disposições da Resolução Anvisa RDC nº 56/2001 (Requisitos essenciais de segurança e eficácia) e Resolução Anvisa RDC nº 59/2000 (Requisitos de Boas Práticas de Fabricação e Controle).

A empresa encontra-se ciente que o não atendimento às determinações previstas na legislação sanitária caracteriza infração à legislação sanitária federal, estando a empresa infratora sujeita, no âmbito administrativo, às penalidades previstas na Lei nº 6.437, de 20 de agosto de 1977, sem prejuízo das sanções de natureza civil ou penal cabíveis. Na esfera jurídica, respondem pelos atos de infração praticados pela empresa os seus Responsáveis Legal e Técnico, conforme infrações e sanções previstas no art. 273 do Decreto Lei n.º 2.848, de 07 de dezembro de 1940 (Código Penal - Cap. III: Dos Crimes contra a Saúde Pública).

APARECIDA DE GOIANIA, 13/11/2016

154

Local e data



RUBERVAL SOUSA ANDRADE - DIRETOR ADMINISTRATIVO

Nome do Responsável Legal, Cargo e assinatura

CLAYTON MIGUEL ALVES - RESPONSÁVEL TÉCNICO

Nome do Responsável técnico, Cargo e assinatura.

957

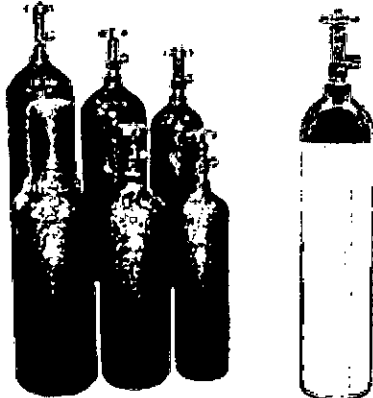
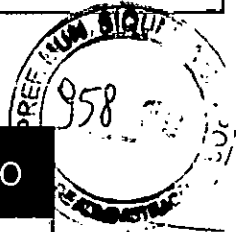

 <b>CILINDROS P/ GASES EM ALUMÍNIO OU AÇO</b>	
000134	CILINDRO ALUMÍNIO TIPO-D VAZIO 3 LITROS OXIGÊNIO
000135	CILINDRO ALUMÍNIO TIPO-E VAZIO 5 LITROS OXIGÊNIO
000125	CILINDRO 3 LITROS VAZIO EM AÇO 0,45 M <sup>3</sup> OXIGÊNIO
000126	CILINDRO 5 LITROS VAZIO EM AÇO 0,75 M <sup>3</sup> OXIGÊNIO
000127	CILINDRO 7 LITROS VAZIO EM AÇO 1 M <sup>3</sup> OXIGÊNIO
000128	CILINDRO 10 LITROS VAZIO EM AÇO 1,50 M <sup>3</sup> OXIGÊNIO
000129	CILINDRO 15 LITROS VAZIO EM AÇO 2,40 M <sup>3</sup> OXIGÊNIO
000130	CILINDRO 20 LITROS VAZIO EM AÇO 4 M <sup>3</sup> OXIGÊNIO
000131	CILINDRO 40 LITROS VAZIO EM AÇO 8 M <sup>3</sup> P/OXIGÊNIO
000132	CILINDRO 50 LITROS VAZIO EM AÇO 10 M <sup>3</sup> P/OXIGÊNIO

\*CILINDRO SEM CARGA

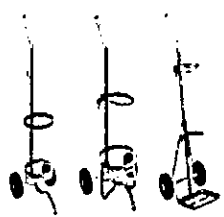
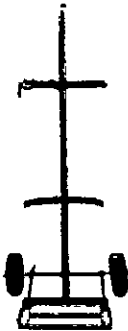

 <b>CARRINHOS PARA TRANSPORTE DE CILINDROS</b>	
000099	CARRINHO P/TRANSPORTE DE CILINDRO 7 LITROS 1 M <sup>3</sup>
001692	CARRINHO P/TRANSPORTE DE CILINDRO 10 LITROS 1,5 M <sup>3</sup>
000732	CARRINHO P/TRANSPORTE DE CILINDRO 15 LITROS 2,40 M <sup>3</sup>
000101	CARRINHO P/TRANSPORTE DE CILINDRO 20 LITROS 4 M <sup>3</sup>
000102	CARRINHO P/TRANSPORTE DE CILINDRO 40 LITROS 8 M <sup>3</sup> OU 50 LITROS 10 M <sup>3</sup>
004987	CARRINHO P/TRANSPORTE DE CILINDRO ALUMÍNIO 3 OU 5 LITROS
001012	CARRINHO P/TRANSPORTE DE CILINDRO 3 LITROS AÇO OU ALUMÍNIO
001013	CARRINHO P/TRANSPORTE DE CILINDRO 5 LITROS 0,75 M <sup>3</sup> AÇO



 <b>AMBU SILICONE</b>	
004940	AMBU SILICONE ADULTO AUTOCLAVÁVEL 134° C/ MÁSCARA INFLÁVEL
004941	AMBU SILICONE INFANTIL AUTOCLAVÁVEL 134° C/ MÁSCARA INFLÁVEL



956



Agência Nacional  
de Vigilância Sanitária  
www.anvisa.gov.br

## CONSULTA PRODUTO CORRELATO



Institucional Anvisa Divulga Serviços Áreas de Atuação Legislação

**Detalhe do Produto: FLUXÔMETRO ROMED**

<b>Nome da Empresa:</b>	ROMED INDÚSTRIA E COMÉRCIO DE EQUIPAMENTOS MÉDICOS LTDA-EPP		
<b>CNPJ:</b>	13.644.713/0001-30	<b>Autorização:</b>	8128439
<b>Produto:</b>	FLUXÔMETRO ROMED		
<b>Modelo Produto Médico:</b>	RO5015 FLUXOMETRO P/ OXIGENIO 0-15 LPM (FEMEA) ROMED RO5016 FLUXOMETRO P/ AR COMPRIMIDO 0-15 LPM (FEMEA) ROMED RO5037 FLUXOMETRO P/ OXIGENIO 0-15 LPM (MACHO) ROMED RO5038 FLUXOMETRO P/ AR COMPRIMIDO 0-15 LPM (MACHO) ROMED		
<b>Nome Técnico:</b>	Fluxometro		
<b>Registro:</b>	81284390001		
<b>Processo:</b>	25351.985606/2016-73		
<b>Origem do Produto</b>	FABRICANTE : ROMED INDÚSTRIA E COMÉRCIO DE EQUIPAMENTOS MÉDICOS LTDA-EPP - BRASIL DISTRIBUIDOR : ROMED INDÚSTRIA E COMÉRCIO DE EQUIPAMENTOS MÉDICOS LTDA-EPP - BRASIL		
<b>Classificação de Risco:</b>	I - BAIXO RISCO		
<b>Vencimento do Registro:</b>	VIGENTE		
			<b>&lt;&lt; VOLTAR</b>

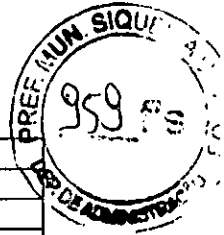

Agência Nacional de Vigilância Sanitária - Setor de Indústria e Abastecimento (SIA) - Trecho 5 - Área Especial 57 - Brasília (DF) - CEP 71205-050 - Tel: (61) 3462-6000 - Disque Saúde: 0 800 61 1997

Copyright (c) 2003 Anvisa

157

# DERMATOSCÓPIO SIGMA 1000



O dermatoscópio permite ao médico visualizar lesões pigmentadas da pele, definir a natureza da lesão e indicar o tratamento ou a necessidade de procedimento cirúrgico.

- Lâmpada de Xenon Halógena 2.5V
- Lente com aumento de 10 vezes
- Cabo em metal recartilhado, melhor ergonomia e segurança
- Cabo para 2 pilhas tipo "C" ou bateria recarregável
- Lente de contato com escala e lisa
- Controle da intensidade da luz e liga/desliga
- Ajuste de foco para melhor visualização
- Acompanha prático estojo

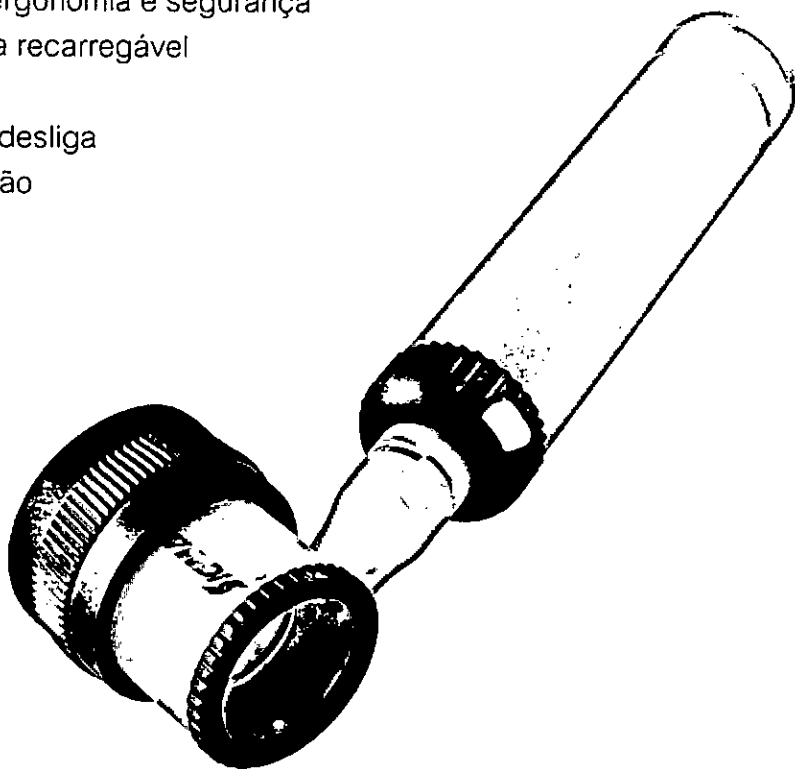
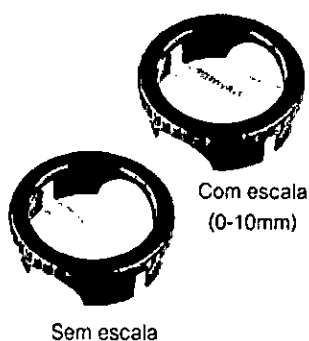

Handwritten signature or mark.



Fabricado por:  
Medical Devices (Pvt) Ltd.  
Paquistão



Importado e Distribuído por:  
Comércio de Materiais Médicos Hosp. Macrossul Ltda.  
CNPJ: 95.433.397/0001-11  
Curitiba - Paraná - Brasil  
Resp. Téc. Carolina Verônica da Cruz  
CRF 21294/PR  
ANVISA: 80070219005





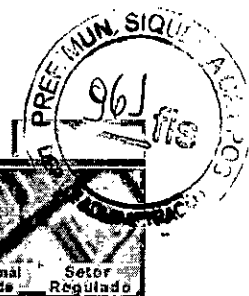

Agência Nacional  
de Vigilância Sanitária  
www.anvisa.gov.br



Institucional Anvisa Divulga Serviços Áreas de Atuação Legislação



**Detalhe do Produto: DERMATOSCÓPIO MD**

<b>Nome da Empresa:</b>	COMÉRCIO DE MATERIAIS MÉDICOS HOSPITALARES MACROSUL LTDA		
<b>CNPJ:</b>	95.433.397/0001-11	<b>Autorização:</b>	8007021
<b>Produto:</b>	DERMATOSCÓPIO MD		
<b>Modelo Produto Médico:</b>	MARK II OMNI 3000		
<b>Registro:</b>	80070210077		
<b>Processo:</b>	25351.558022/2015-42		
<b>Origem do Produto</b>	FABRICANTE : MEDICAL DEVICES (PVT) LTD. - PAQUISTÃO DISTRIBUIDOR : INVOTECH EXCEL FZCO - EMIRADOS ÁRABES UNIDOS		
<b>Classificação de Risco:</b>	I - BAIXO RISCO		
<b>Vencimento do Registro:</b>	VIGENTE		
			<b>&lt;&lt; VOLTAR</b>

Agência Nacional de Vigilância Sanitária - Setor de Indústria e Abastecimento (SIA) – Trecho 5 – Área Especial 57 - Brasília (DF) - CEP 71205-050 - Tel: (61) 3462-6000 - Disque Saúde: 0 800 61 1997

Copyright © 2003 Anvisa

159



95.433.397/0001-11

Insc. Est.: 90208506-87

COMÉRCIO DE MATERIAIS MÉDICOS  
HOSPITALARES MACROSUL LTDA.

R. JULIO BARTOLOMEU TABORDA LUIZ, 270

ATUBA - CEP 82.600-070

CURITIBA - PARANÁ



avaliar • salvar • cuidar

PREFEITURA MUNICIPAL DE INAJÁ  
ESTADO DO PARANÁ.  
PREGÃO PRESENCIAL Nº 021/2016  
PROCESSO Nº 091/2016

### CARTA DE CREDENCIAMENTO

Prezados Senhores,

A Empresa Comércio de Materiais Médicos Hospitalares Macrosul Ltda, situada à Rua Julio Bartolomeu Taborda Luiz, 270, Atuba, Curitiba, Paraná – inscrita no CNPJ sob o número 95.433.397/0001-11, por intermédio de seu sócio proprietário, abaixo assinado, declara para os devidos fins que a empresa **DUOMED PRODUTOS MÉDICOS E HOSPITALARES LTDA – ME**, com sede Rua Firenze, 254 Cambé/PR e inscrita no CNPJ/MF sob o nº 82.387.226/0001-51, está autorizada a comercializar **Detector Fetal**, Marca MD, **Esfigmomanômetro**, Marca Nissei, **Estetoscópio**, Marca MD, **Lanterna Clínica**, Marca MD, **Otoscópio**, Marca MD, **Laringoscópio**, Marca MD, **Reanimador**, Marca MD, **Cânula de Guedel**, Marca MD, **Desfibrilador**, Marca HeartSine, e **Oftalmoscópio**, Marca MD, cujo item é da nossa linha de importação, especialmente para o Pregão Presencial N.º 021/2016 da Prefeitura Municipal de Inajá/PR.

Declaramos ainda que a autorizada a prestar assistência técnica, caso necessário, será:

PESENTI & PELAIS

Contato Técnico:

Telefone: (43) 3326-5016

Endereço: Av. Celso Garcia Cid, 1539, Lj 04 – Centro – Londrina – PR

E-mail: [meditronica1@gmail.com](mailto:meditronica1@gmail.com)

Curitiba, 14 de outubro de 2016.

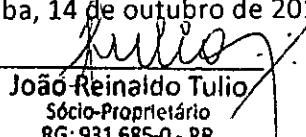
  
João Reinaldo Tulio  
Sócio-Proprietário  
RG: 931.685-0 - PR  
CPF: 170.579.149-20



(41) 2102-8344

macro.sul.com

Rua Júlio Bartolomeu Taborda Luiz, 270 • CEP 82600-070 • Curitiba • Paraná





**SCHUSTER**



**COMPRESSORES**  
ISENTOS DE ÓLEO

### **COMPRESSOR S-45**

ISENTO DE ÓLEO

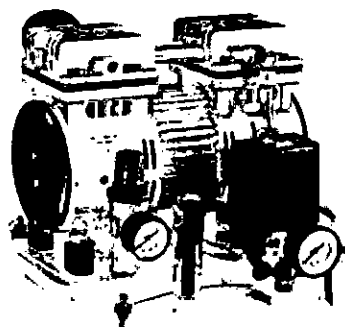

**SCHUSTER**  
COMPRESSOR  
ISENTO DE ÓLEO

Capacidade

- 1 consultório sem bomba de vácuo ou 2 consultórios com bomba de vácuo

Silencioso

- Baixo nível de ruído: 56 dB

### **COMPRESSOR S-55**

ISENTO DE ÓLEO

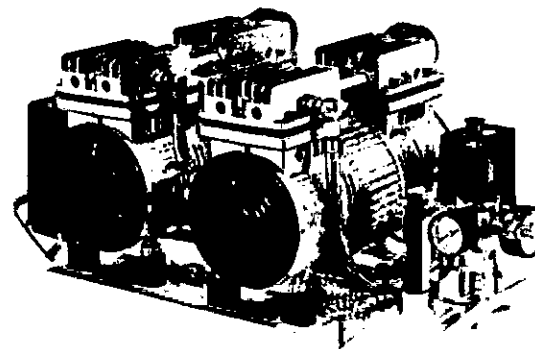

**SCHUSTER**  
COMPRESSOR  
ISENTO DE ÓLEO

Capacidade

- 2 consultórios sem bomba de vácuo ou 3 consultórios com bomba de vácuo

Silencioso

- Baixo nível de ruído: 62 dB

**QUALIDADE NOS MÍNIMOS DETALHES**

**SCHUSTER****COMPRESSORES**  
ISENTOS DE ÓLEO

ESPECIFICAÇÕES TÉCNICAS	S45 1 CONSULTÓRIO	S55 2 CONSULTÓRIOS
DISPOSITIVOS DE SEGURANÇA:		
PRESSOSTATO COM CHAVE GERAL LIGA/DESLIGA	OK	OK
VÁLVULA DE SEGURANÇA (DISPOSITIVO DE ALÍVIO DO EXCESSO DE PRESSÃO)	OK	OK
RELE TÉRMICO (PROTETOR DE SOBRECARGA DE TENSÃO) - PROTEGE O MOTOR CONTRA QUEDAS OU PICOS DE TENSÃO	OK	OK
2 MANÔMETROS: UM PARA VERIFICAR A PRESSÃO INTERNA DO RESERVATÓRIO E OUTRO PARA A PRESSÃO DE SAÍDA DE AR	OK	OK
FILTRO DE AR COM DRENAGEM AUTOMÁTICA (RETÉM A UMIDADE DO AR NO INTERIOR DO RESERVATÓRIO)	OK	OK
REGULADOR DE PRESSÃO DE SAÍDA DO AR	OK	OK
REGISTRO PARA DRENAGEM DA UMIDADE CONDENSADA NO RESERVATÓRIO DE FÁCIL ACESSO	OK	OK
VENTOINHA DE REFRIGERAÇÃO NO MOTOR	OK	OK
FILTRO DE ASPIRAÇÃO (ENTRADA DE AR NO RESERVATÓRIO) - ACOMPANHA REFIL PARA FUTURA SUBSTITUIÇÃO	OK	OK
MANGUEIRA DO MOTOR METÁLICA E FLEXÍVEL	OK	OK
VÁLVULA DE ALÍVIO (SOLENOÍDE)	OK	OK
LARGURA X ALTURA X COMPRIMENTO (CM)	40 X 62 X 40	40 X 60 X 65
PESO LÍQUIDO (KG)	28	43
ALIMENTAÇÃO	110V OU 220V (MONOFÁSICO)	110V OU 220V (MONOFÁSICO)
FREQÜÊNCIA DO MOTOR	60Hz	60Hz
FLUXO DE AR (VAZÃO EFETIVA)	188 l/min - 6,6 pc/min	376 l/min - 13,2 pc/min
CAPACIDADE DO RESERVATÓRIO	45 litros	60 litros
PRESSÃO MÁXIMA DE TRABALHO	120 psi - 0,83 MPa	120 psi - 0,83 MPa
POTÊNCIA (MOTOR)	1,13 CV - 840W	2,26 CV - 1680W
CONSUMO DE ENERGIA	0,75 KW/hora	1,5 KW/hora
CORRENTE NOMINAL	6A (110V) - 3,5A (220V)	12A (110V) - 7A (220V)
VELOCIDADE DE ROTACÃO DO MOTOR	1750 RPM	1750 RPM
NÚMERO DE PÓLOS DO MOTOR	4 polos	4 polos
NÚMERO DE PISTÕES (CABECOTES)	2 pistões	4 pistões

**QUALIDADE NOS MÍNIMOS DETALHES**

# CHIAPERINI COMPRESSORES

Compressores **Linha Odontológica - 120 lbf/pol<sup>2</sup>**

Ideal para consultórios odontológicos...

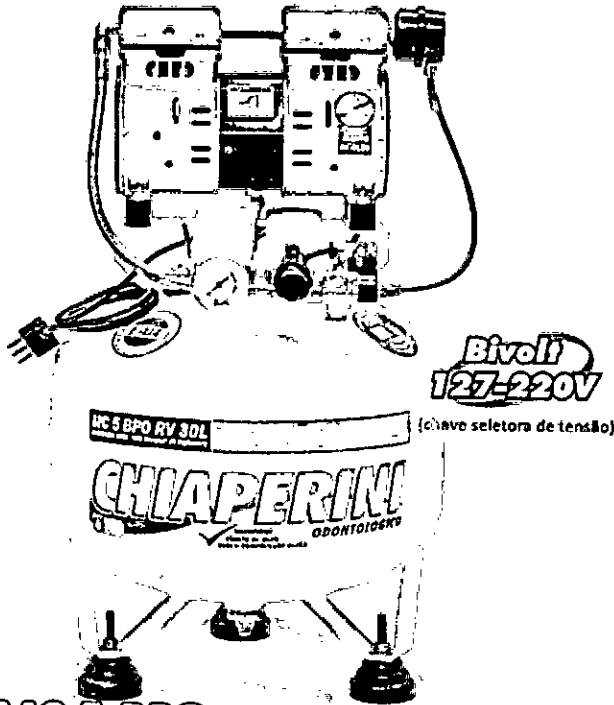

**Bivolt**  
127-220V  
(chave seletora de tensão)

**MC 5 BPO - 30L - 3/4HP - 4P**

1 estágio - 120 lbf/pol<sup>2</sup>  
2 Cilindros Vertical

CÓD. 11810 Bivolt 127V/220V    CÓD. 18315 bloco compressor

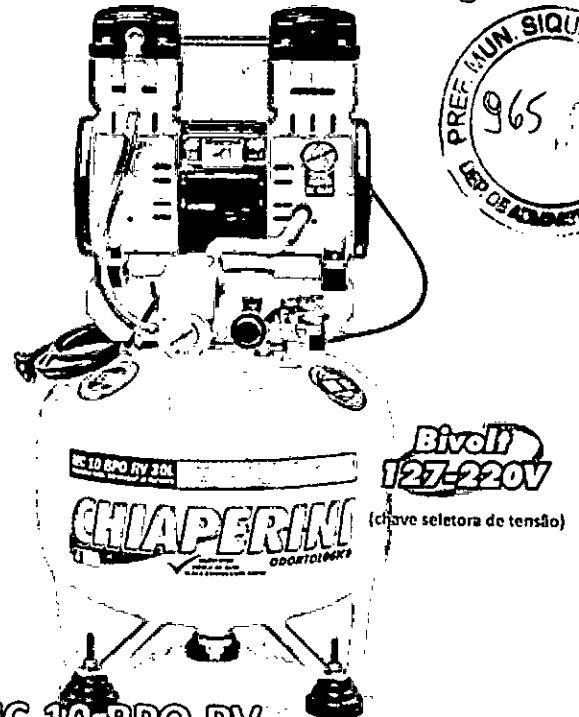

**Bivolt**  
127-220V  
(chave seletora de tensão)

**MC 10 BPO RV - 30L - 2HP - 4P**

1 estágio - 120 lbf/pol<sup>2</sup>  
2 Cilindros Vertical

CÓD. 11811 Bivolt 127V/220V    CÓD. 18314 bloco compressor

**MC 10 BPO RV - 60L - 2HP - 4P**

1 estágio - 120 lbf/pol<sup>2</sup>  
2 Cilindros Vertical

CÓD. 15621 Bivolt 127V/220V

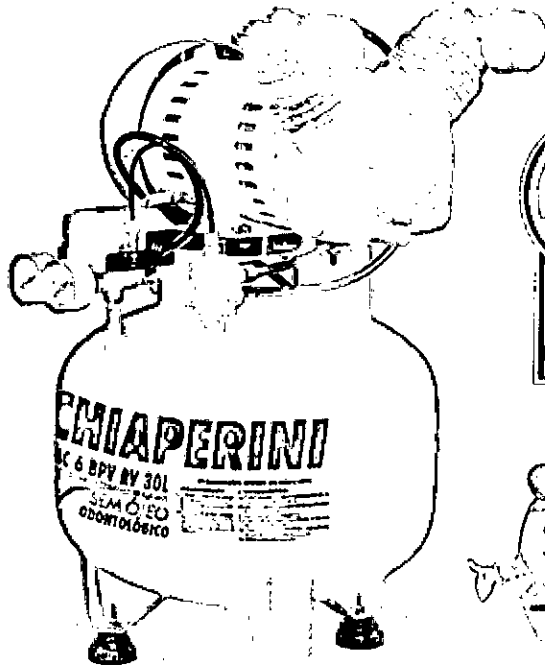

Use esta energia!

**MC 6 BPV RV - 30L - 1HP - 4P**

1 estágio - 120 lbf/pol<sup>2</sup>  
2 Cilindros em V - Motor ligado em 220V

CÓD. 00775 monofásico    CÓD. 14739  
127/220V    bloco com motor

**MC 6 BPV RV - 60L - 1HP - 4P**

1 estágio - 120 lbf/pol<sup>2</sup>  
2 Cilindros em V - Motor ligado em 220V

CÓD. 00776 monofásico 127/220V

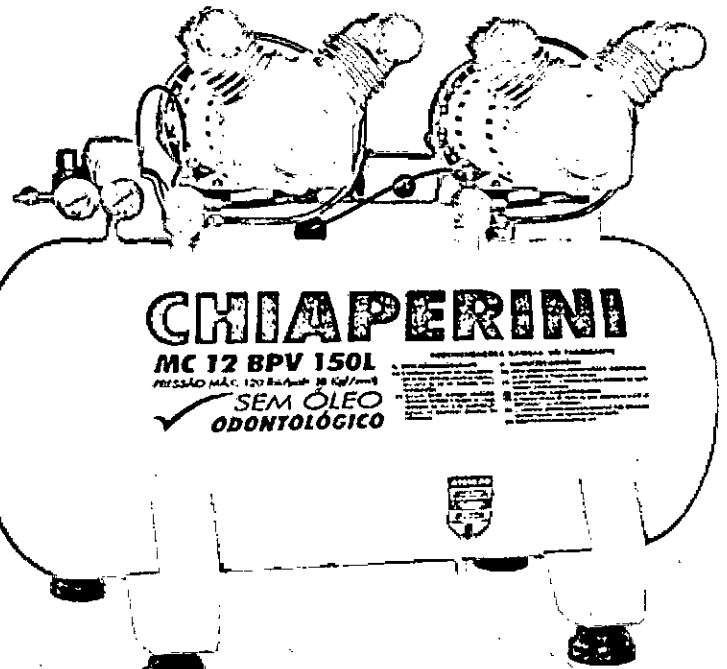

**CHIAPERINI**  
**MC 12 BPV 150L**  
PRESSÃO MÁX. 120 lbf/pol<sup>2</sup> 30 lbf/cm<sup>2</sup>  
SEM ÓLEO  
ODONTOLÓGICO

**MC 12 BPV - 150L - 2HP - 4P**

1 estágio - 120 lbf/pol<sup>2</sup>  
2x2 Cilindros em V - Motor ligado em 220V

CÓD. 00784 monofásico 127/220V

CONSULTE NOSSO REPRESENTANTE OU  
**LIGUE AGORA**  
**(16) 3954-9400**

[www.chiaperini.com.br](http://www.chiaperini.com.br)

# cardiolife



Desfibrilador Externo Automático  
**DEA 2152K**

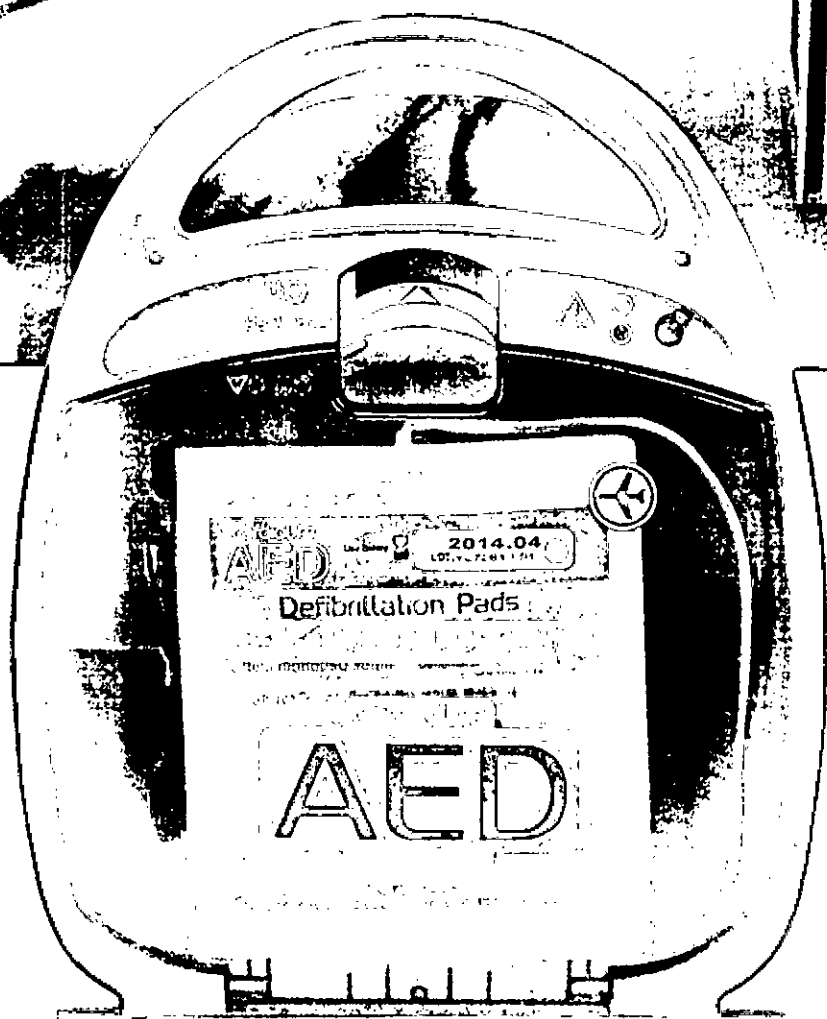

*Fighting Disease with Electronics*

 **NIHON KOHDEN**

169



# Apenas 3 passos para salvar uma vida.

## Passo 1 - Ligar o DEA

Ao abrir a tampa, o DEA liga automaticamente. Comandos de voz guiam o usuário durante todo o procedimento.

## Passo 2 - Conecte os eletrodos

Os eletrodos do DEA são pré-conectados ao equipamento e não há necessidade de distingui-los em relação ao posicionamento no toráx do paciente. Você precisa apenas remover os eletrodos da embalagem e pressioná-los no toráx do paciente.

## Passo 3 - Pressione o botão de choque

Depois de fixar os eletrodos no toráx do paciente, a análise inicia-se automaticamente.

Se o DEA identificar que a desfibrilação é necessária, você irá apenas apertar o botão de choque. Qualquer pessoa pode salvar uma vida!

\*Modo Semi-automático, o operador decide o tempo de análise do ECG pressionando o botão de análise.

Auto-teste para confiabilidade O DEA possui função de auto-testes: diários e mensais.



**Teste do Sistema**  
Indica a situação real do DEA com led verde ou vermelho.

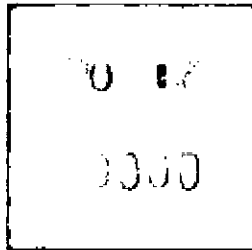

**Teste da Bateria**  
Indica a carga restante da bateria e prováveis problemas técnicos.

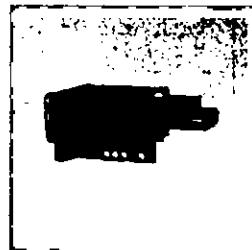

**Teste das Pás**  
Os conectores das pás adesivas possuem tecnologia\* própria para verificar e indicar a situação da pá.  
\*Patente pendente

Desfibrilador Externo Automático  
**DEA 2152K**



Guia de operação na tela  
4x1 12:34

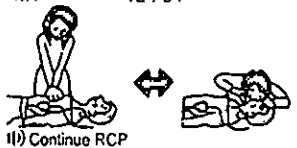

1) Contínuo RCP

Instruções de RCP Semi Auto - Análise de FV

♥180 4x10 12:34  
(Semi Auto)

Análise

DEA-2152k pode ser usado em crianças mudando o seletor para o modo infantil

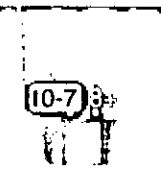

### Consumíveis

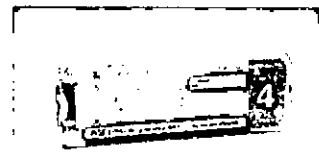

Bateria (SB-214VK)

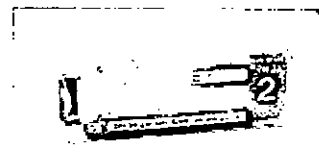

Bateria (SB-212VK)



Eletrodos de Desfibrilação.  
P-530 (H324A)

### Opções



Caixa DEA (YZ-042H8)

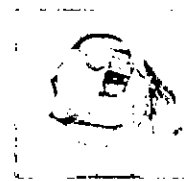

- DEA kit de montagem em parede (KG-202V)
- Bolsa de Transporte (Y184)

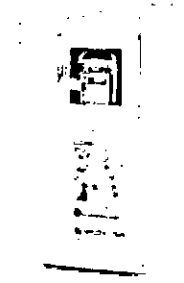

- Totem

## Salve uma vida com Cardiolife DEA

Este folheto pode ser revisado ou substituído pela Nihon Kohden a qualquer hora sem aviso.

## NIHON KOHDEN

NIHON KOHDEN DO BRASIL LTDA.  
Rua Gomes de Carvalho, 1507 - Bloco A - cj 91A  
CEP: 04547-005 Vila Olímpia - São Paulo/SP, Brasil  
Tel.: + 55 11 3841-9943 Fax: + 55 11 3044-0463  
www.nkbr.com.br

965

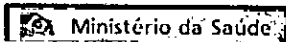

Agência Nacional  
de Vigilância Sanitária  
www.anvisa.gov.br



Institucional Anvisa Divulga Serviços Áreas de Atuação Legislação

### Detalhe do Produto: **DESFIBRILADOR EXTERNO SEMI-AUTOMÁTICO NIHON KOHDEN**

Nome da Empresa:	EMERGO BRAZIL IMPORT IMPORTAÇÃO E DISTRIBUIÇÃO DE PRODUTOS MÉDICOS HOSPITALARES LTDA - ME		
CNPJ:	04.967.408/0001-98	Autorização:	8011758
Produto:	DESFIBRILADOR EXTERNO SEMI-AUTOMÁTICO NIHON KOHDEN		
Modelo Produto Médico:	AED 2100K, AED 2152K		
Registro:	80117580221		
Processo:	25351.665343/2012-59		
Origem do Produto	FABRICANTE : NIHON KOHDEN CORPORATION - JAPÃO DISTRIBUIDOR : NIHON KOHDEN CORPORATION - JAPÃO		
Vencimento do Registro:	10/02/2019		
			<b>&lt;&lt; VOLTAR</b>

Agência Nacional de Vigilância Sanitária - Setor de Indústria e Abastecimento (SIA) - Trecho 5 - Área Especial 57 - Brasília (DF) - CEP 71205-050 - Tel: (61) 3462-6000 - Disque Saúde: 0 800 61 1997

Copyright © 2003 Anvisa

Handwritten signature and the number 1/1.





PROCESSO: 25351.357445/2015-46 GLMGYXLW6405 (8.09638.9) ATIVIDADE/CLASSE ARMAZENAR: CORRELATOS DISTRIBUIR: CORRELATOS EMBALAR: CORRELATOS EXPEDIR: CORRELATOS FABRICAR: CORRELATOS REEMBALAR: CORRELATOS EMPRESA: HEXAMED DISTRIBUIDORA DE MEDICAMENTOS PERFUMARIA LTDA ENDEREÇO: AVENIDA BRASIL, Nº 39980 BAIRRO: CAMPO GRANDE CEP: 23078001 - RIO DE JANEIRO/RJ CNPJ: 09.179.079/0001-34 PROCESSO: 25351.882326/2008-49 P958HW26404 (8.04941.2) ATIVIDADE/CLASSE ARMAZENAR: CORRELATOS DISTRIBUIR: CORRELATOS EXPEDIR: CORRELATOS EMPRESA: PROTECH COMERCIO DE PRODUTOS MEDICAMENTOS LTDA ENDEREÇO: AV. DESEMBARGADOR MOREIRA, 2800 SALAS 801 e 803 BAIRRO: ALDEOTA CEP: 60170002 - FORTALEZA/CE CNPJ: 09.244.342/0001-21 PROCESSO: 25351.463654/2009-50 1688WY9M99 (8.05544.5) ATIVIDADE/CLASSE ARMAZENAR: CORRELATOS DISTRIBUIR: CORRELATOS EXPEDIR: CORRELATOS TRANSPORTAR: CORRELATOS EMPRESA: hpf SURGICAL Ltda ENDEREÇO: Avenida Francisco Sales, 1788 BAIRRO: Santa Efênia CEP: 30150221 - BELO HORIZONTE/MG CNPJ: 68.532.076/0002-82 PROCESSO: 25351.550123/2014-53 45H3W0H5X14W (8.11082.3) ATIVIDADE/CLASSE ARMAZENAR: CORRELATOS DISTRIBUIR: CORRELATOS EXPEDIR: CORRELATOS IMPORTAR: CORRELATOS EMPRESA: L.I.S.A LOGISTICA INTEGRADA SULAMERICANA S.A ENDEREÇO: Rodovia Governador Mário Covas, Km 267,47 BAIRRO: Planalto de Carapina CEP: 29162702 - SERGIPE CNPJ: 08.248.539/0001-76 PROCESSO: 25351.547420/2010-58 P087LJ3807YX (8.06771.8) ATIVIDADE/CLASSE ARMAZENAR: CORRELATOS EXPEDIR: CORRELATOS EMPRESA: LABORATORIOS B BRAUN SA ENDEREÇO: ESTRADA DE GUAXINDIBA S/N LOTE 39E BAIRRO: GUAXINDIBA CEP: 24722030 - SÃO GONÇALO/RJ CNPJ: 31.673.254/0010-95 PROCESSO: 25351.362757/2015-60 HLL1Y0187L9W (8.12256.1) ATIVIDADE/CLASSE ARMAZENAR: CORRELATOS DISTRIBUIR: CORRELATOS EXPEDIR: CORRELATOS IMPORTAR: CORRELATOS EMPRESA: PHADIA DIAGNOSTICOS LTDA ENDEREÇO: Rua Eugênio de Medeiros, nº 303 - 11º andar BAIRRO: Pinheiros CEP: 05425000 - SÃO PAULO/SP CNPJ: 04.930.429/0001-39 PROCESSO: 25351.175324/2005-64 UJW74874MVL91 (8.02541.8) ATIVIDADE/CLASSE DISTRIBUIR: CORRELATOS IMPORTAR: CORRELATOS EMPRESA: PROSYSTEM MATERIAL MEDICO HOSPITALAR LTDA ENDEREÇO: Q. Q. 01 AREA ESPECIAL F - SALA 217/218 BAIRRO: GRARA I CEP: 71020001 - BRASÍLIA/DF CNPJ: 08.438.961/0001-94 PROCESSO: 25351.393234/2009-75 ULX7549YZ0ML (8.05494.5) ATIVIDADE/CLASSE ARMAZENAR: CORRELATOS DISTRIBUIR: CORRELATOS EXPEDIR: CORRELATOS TRANSPORTAR: CORRELATOS EMPRESA: Nihon Kohden Brasil Importação, Exportação e Comércio de Equipamentos Médicos LTDA ENDEREÇO: Rua Diadema nº 89, 1º andar, conjunto 11 e 12 BAIRRO: Nambu CEP: 09580620 - SÃO CAETANO DO SUL/SP	CNPJ: 14.365.632/0001-96 PROCESSO: 25351.637920/2012-80 UJ1Y0W7L40LW (8.09146.9) ATIVIDADE/CLASSE ARMAZENAR: CORRELATOS DISTRIBUIR: CORRELATOS EXPEDIR: CORRELATOS EXPORTAR: CORRELATOS IMPORTAR: CORRELATOS EMPRESA: PASSOS & ZANINI LTDA EPP ENDEREÇO: AV. CARLOS BAROZZI, 713 BAIRRO: BRASILÂNDIA CEP: 15600000 - FERNANDÓPOLIS/SP CNPJ: 14.504.853/0001-75 PROCESSO: 25351.636690/2013-80 U13Y9L2M3MH4 (8.09996.5) ATIVIDADE/CLASSE ARMAZENAR: CORRELATOS DISTRIBUIR: CORRELATOS EXPEDIR: CORRELATOS EMPRESA: PROFILÁTICA PRODUTOS ODONTO MÉDICOS HOSPITALARES LTDA ENDEREÇO: RUA JOSÉ CHEINFERT Nº 315 BAIRRO: BARIQUI CEP: 83707690 - ARAUCÁRIA/PR CNPJ: 03.022.656/0001-01 PROCESSO: 25023.020718/00-21 8.00521.6 ATIVIDADE/CLASSE ARMAZENAR: CORRELATOS DISTRIBUIR: CORRELATOS EMBALAR: CORRELATOS EXPEDIR: CORRELATOS FABRICAR: CORRELATOS IMPORTAR: CORRELATOS REEMBALAR: CORRELATOS TRANSPORTAR: CORRELATOS EMPRESA: CLAC IMPORTAÇÃO E EXPORTAÇÃO LTDA ENDEREÇO: Rodovia Governador Mário Covas, nº 4462, KM 267,47 BAIRRO: Planalto de Carapina CEP: 29162702 - SERGIPE CNPJ: 31.274.384/0001-64 PROCESSO: 25000.031305/97-63 1.03428.8 ATIVIDADE/CLASSE EXPORTAR: CORRELATO IMPORTAR: CORRELATO EMPRESA: Cardio Sistemas Comercial e Industrial Ltda ENDEREÇO: Av. Paulista, 509 - 1º e 2º andar - Conj. 201, 212, 213 e 214 BAIRRO: Bela Vista CEP: 01311910 - SÃO PAULO/SP CNPJ: 51.961.258/0001-95 PROCESSO: 25004.006828/98-11 1.03610.5 ATIVIDADE/CLASSE DISTRIBUIR: CORRELATO EMBALAR: CORRELATO EXPORTAR: CORRELATO FABRICAR: CORRELATO IMPORTAR: CORRELATO EMPRESA: ADELA INDUSTRIA E COMERCIO DE SANEANTES LTDA ME ENDEREÇO: RUA TAMARITÁ, Nº 2093 BAIRRO: AREAS ESPECIAIS CEP: 76870246 - ARIQUEMES/RO CNPJ: 12.028.175/0001-96 PROCESSO: 25351.534222/2010-01 3.04505.6 ATIVIDADE/CLASSE ARMAZENAR: SANEANTE DOMIS. DISTRIBUIR: SANEANTE DOMIS. EMBALAR: SANEANTE DOMIS. EXPEDIR: SANEANTE DOMIS. FABRICAR: SANEANTE DOMIS. FRACIONAR: SANEANTE DOMIS. REEMBALAR: SANEANTE DOMIS. EMPRESA: PASSOS & ZANINI LTDA EPP ENDEREÇO: AV. CARLOS BAROZZI, 713 BAIRRO: BRASILÂNDIA CEP: 15600000 - FERNANDÓPOLIS/SP CNPJ: 14.504.853/0001-75 PROCESSO: 25351.637193/2013-11 3.05689.9 ATIVIDADE/CLASSE ARMAZENAR: SANEANTE DOMIS. DISTRIBUIR: SANEANTE DOMIS. EXPEDIR: SANEANTE DOMIS. EMPRESA: UTH Produtos Químicos Industriais Ltda - ME ENDEREÇO: Av. Vereador José Diniz nº 3.720, Conj. 305 BAIRRO: Campo Belo CEP: 04604007 - SÃO PAULO/SP CNPJ: 18.205.545/0001-05 PROCESSO: 25351.352116/2015-16 3.06412.7 ATIVIDADE/CLASSE ARMAZENAR: SANEANTE DOMIS. DISTRIBUIR: SANEANTE DOMIS. EXPEDIR: SANEANTE DOMIS. IMPORTAR: SANEANTE DOMIS.	EMPRESA: CLAC IMPORTAÇÃO E EXPORTAÇÃO LTDA ENDEREÇO: Rodovia Governador Mário Covas, nº 4462, KM 267,47 BAIRRO: Planalto de Carapina CEP: 29162702 - SERGIPE CNPJ: 31.274.384/0001-64 PROCESSO: 25000.033782/98-44 3.02224.2 ATIVIDADE/CLASSE DISTRIBUIR: SANEANTE DOMIS. EXPORTAR: SANEANTE DOMIS. IMPORTAR: SANEANTE DOMIS. EMPRESA: PROFILÁTICA PRODUTOS ODONTO MÉDICOS HOSPITALARES LTDA ENDEREÇO: RUA JOSÉ CHEINFERT Nº 315 BAIRRO: BARIQUI CEP: 83707690 - ARAUCÁRIA/PR CNPJ: 03.022.656/0001-01 PROCESSO: 25023.020719/00-94 3.02430.3 ATIVIDADE/CLASSE ARMAZENAR: SANEANTE DOMIS. DISTRIBUIR: SANEANTE DOMIS. EMBALAR: SANEANTE DOMIS. EXPEDIR: SANEANTE DOMIS. EXPORTAR: SANEANTE DOMIS. FABRICAR: SANEANTE DOMIS. IMPORTAR: SANEANTE DOMIS. REEMBALAR: SANEANTE DOMIS.  RESOLUÇÃO - RE Nº 2.217, DE 7 DE AGOSTO DE 2015  O Diretor da Agência Nacional de Vigilância Sanitária, no uso das atribuições que lhe conferem o Decreto de nomeação de 9 de maio de 2014, da Presidência da República, publicado no DOU de 12 de maio de 2014, e a Resolução da Diretoria Colegiada - RDC Nº 31, de 24 de julho de 2015, tendo em vista o disposto no inciso III do art. 52 e no inciso I, § 1º do art. 59 do Regulamento Interno da ANVISA, aprovado nos termos da Resolução da Diretoria Colegiada - RDC Nº 29 de 21 de julho de 2015, publicada no DOU de 23 de julho de 2015, resolve:  Art. 1º. Indeferir o pedido de Autorização de Funcionamento para as Empresas constantes no anexo desta Resolução. Art. 2º. Esta Resolução entra em vigor na data de sua publicação.  JOSÉ CARLOS MAGALHÃES DA SILVA MOUTINHO  ANEXO  EMPRESA: Distribuidora Tozzo Ltda ENDEREÇO: Rodovia BR 282 - Km 530 S/N BAIRRO: Interior CEP: 69819000 - CORDILHEIRA ALTA/SC CNPJ: 02.099.813/0001-06 PROCESSO: 25351.463923/2015-03 MOTIVO DO INDEFERIMENTO: O documento apresentado, emitido pela autoridade sanitária local competente, não atesta o cumprimento dos requisitos técnicos para as atividades e classes pleiteadas, conforme disposto no artigo 15º e artigo 18º da RDC nº 16/2014. EMPRESA: YCAR ARTES GRÁFICAS LTDA ENDEREÇO: Rua Libero Badur, nº 1201 BAIRRO: Vila Pauliceia CEP: 09691350 - SÃO BERNARDO DO CAMPO/SP CNPJ: 53.856.829/0001-57 PROCESSO: 25351.463571/2015-06 MOTIVO DO INDEFERIMENTO: Não apresentação de relatório de inspeção que ateste o cumprimento dos requisitos técnicos para as atividades e classes pleiteadas, emitido pela autoridade sanitária local competente, conforme disposto no artigo 15º e artigo 18º da RDC nº 16/2014. EMPRESA: PAPELAL INDUSTRIA E COMÉRCIO LTDA EPP ENDEREÇO: RUA JOÃO PEDRO DA SILVA, Nº 50 BAIRRO: SANTA CRUZ CEP: 29908180 - LINHARES/ES CNPJ: 04.455.607/0001-17 PROCESSO: 25351.464303/2015-10 MOTIVO DO INDEFERIMENTO: Não apresentação do relatório de inspeção ou documento equivalente que ateste o cumprimento dos requisitos técnicos para as atividades e classes pleiteadas, emitidos pela autoridade sanitária local competente, conforme disposto no artigo 15º e artigo 18º da RDC nº 16/2014. EMPRESA: IRMÃOS VIEIRA, ODONTO-HOSPITALAR LTDA - EPP ENDEREÇO: AV. DR. LEONARDO ARCOVERDE, Nº 389 BAIRRO: SÃO CRISTÓVÃO CEP: 56503550 - ARCOVERDE/PE CNPJ: 16.598.742/0001-09 PROCESSO: 25351.456705/2015-11 MOTIVO DO INDEFERIMENTO: Não apresentação do relatório de inspeção ou documento equivalente que ateste o cumprimento dos requisitos técnicos para as atividades e classes pleiteadas, emitidos pela autoridade sanitária local competente, conforme disposto no artigo 15º e artigo 18º da RDC nº 16/2014.
---	--	---

167



**Ministério da Saúde**

Agência Nacional  
de Vigilância Sanitária  
www.anvisa.gov.br

**DATAVISA**  
**Autorizações e Cadastro**



Institucional Anvisa Divulga Serviços Áreas de Atuação Legislação

DADOS DA EMPRESA	
Razão Social NIHON KOHDEN BRASIL IMPORTAÇÃO, EXPORTAÇÃO E COMÉRCIO DE EQUIPAMENTOS MÉDICOS LTDA	CNPJ 14.365.637/0001-96
Endereço Completo Rua Diadema nº 89, 1º andar, conjunto 11 a 17 - Mauá CEP: 09580670 - SÃO CAETANO DO SUL/SP	Telefone 11 38419943
Responsável Técnico SERGIO LUIS CABRAL DE MEDERIOS	Responsável Legal KOTARO ICHIKAWA

DADOS DO CADASTRO		
Cadastro Nº 8.09.146-9 (U01Y0W2L40LW)	Data do Cadastro 22/04/2013	Situação ATIVA
Nº do Processo 25351.677920/2012-80	Cadastro 8-Produtos para Saúde (Correlatos)	
Atividades / Classes		
<b>ARMAZENAR</b>		
- Correlatos		
<b>DISTRIBUIR</b>		
- Correlatos		
<b>EXPEDIR</b>		
- Correlatos		
<b>EXPORTAR</b>		
- Correlatos		
<b>IMPORTAR</b>		
- Correlatos		
		[ Voltar ] [ Nova Consulta ]

SIA, Trecho 5, Área Especial 57, Bloco B, Térreo Brasília -DF - CEP: 71205-050 - Central de Atendimento Anvisa - 0800 642 9782

Copyright © ANVISA. Todos os direitos reservados

*(Handwritten signature and number 1168)*



**MINISTÉRIO DA SAÚDE**  
**Agência Nacional de Vigilância Sanitária**  
**Superintendência De Inspeção Sanitária**

**Certificado de Boas Práticas de Fabricação e**  
**Controle de Produtos para Saúde**

Expediente nº: 0403850/15-9

Considerando o disposto na Lei n.º 9.782, de 26 de janeiro de 1999, o Decreto nº 3.029, de 16 de abril de 1999 e a publicação no Diário Oficial da União por meio da Resolução RE nº 28 na data de 11/01/2016 certifico que os estabelecimentos da empresa, a seguir descrita, cumprem com a legislação sanitária vigente, quanto às Boas Práticas de fabricação de produtos para saúde exigidas pela autoridade sanitária brasileira, estando seis estabelecimentos sujeitos a inspeções periódicas.

<b>EMPRESA FABRICANTE:</b> Nihon Kohden Tomioka Corporation
<b>ENDEREÇO:</b> 486 Nanoknichi, Tomioka-Shi, Gunma 370-2343
<b>PAÍS:</b> Japão
<b>EMPRESA SOLICITANTE:</b> Nihon Kohden Brasil Importação, Exportação e Comércio de Equipamentos Médicos Ltda. <b>CNPJ:</b> 14.365.637/0001-96 <b>AUTORIZAÇÃO DE FUNCIONAMENTO:</b> 8.09.146-9
Certificado de Boas Práticas de Fabricação de Produtos para Saúde:
Equipamentos de uso médico da classe III, fabricados na planta acima mencionada, enquadrados nas classes de risco conforme regras de classificação definidas na Resolução RDC nº 185, de 22 de outubro de 2001.

Válido até: 11/01/2018

Brasília - DF, quarta-feira, 12 de janeiro de 2016

*José Carlos Magalhães da Silva Moutinho*  
**JOSÉ CARLOS MAGALHÃES DA SILVA MOUTINHO**  
 Diretor de Controle e Monitoramento Sanitário  
 DIMON

S.I.A. Trecho 05, Área Especial 57, Bloco B / Brasília (DF) - CEP 71.205-050 - <http://www.anvisa.gov.br>  
 Este Certificado só terá validade quando constar o selo seco da ANVISA.

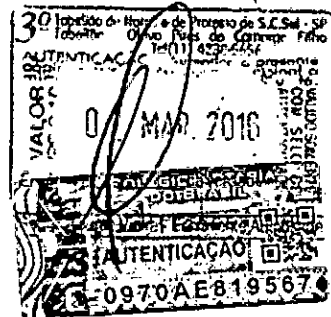

969



REPÚBLICA FEDERATIVA DO BRASIL  
ESTADO DA PARAÍBA  
CARTÓRIO AZEVEDO BASTOS  
FUNDADO EM 1888  
PRIMEIRO REGISTRO CIVIL DE NASCIMENTO E ÓBITOS E PRIVATIVO DE CASAMENTOS,  
INTERDIÇÕES E TUTELAS DA COMARCA DE JOÃO PESSOA

Av. Epitácio Pessoa, 1145 Bairro dos Estados 58030-00, João Pessoa PB  
Tel.: (83) 3244-5404 / Fax: (83) 3244-5484  
<http://www.azevedobastos.not.br>  
E-mail: [cartorio@azevedobastos.not.br](mailto:cartorio@azevedobastos.not.br)



**CERTIDÃO DE AUTENTICAÇÃO DIGITAL**

O Bel. Válber Azevêdo de Miranda Cavalcanti, Oficial do Primeiro Registro Civil de Nascimentos e Óbitos e Privativo de Casamentos, Interdições e Tutelas com atribuição de autenticar e reconhecer firmas da Comarca de João Pessoa Capital do Estado da Paraíba, em virtude etc...

Certifica com base na Lei 8935/94 - art. 7º - inc. V, que o(s) documento(s) em anexo é reprodução fiel do original que me foi apresentado e neste ato confirmo sua autenticidade através do Código de Controle e Autenticação abaixo.  
O referido é verdade, dou fé.

Este documento foi emitido em 14/03/2016 às 09:47:45 (hora de Brasília).

**CHAVE DIGITAL**

00005b1d734fd94f057f2d69fe6bc05b7c73ad7e87ed8b50fccfb5adee2058d5aed899f89eebbce68960a5bd84  
e9f9c504c6906524cd877e833fe26ddaddc62f6e8eee4807436c1d597d25e1b05639b5

A chave digital acima, garante que este documento foi gerado para JD EQUIPAMENTOS MEDICOS LTDA - ME e emitido através do site do Cartório Azevêdo Bastos, de acordo com a Legislação Federal em vigor Art 1º. e 10º. § 1º. da MP 2200/01.

**Esta certidão tem a sua validade até: 12/03/2017 às 04:55:11 (Dia/Mês/Ano)**

Código de Controle da Certidão: 501422

Código de Controle da Autenticação:

47761103161021030937-1

A autenticidade desta certidão poderá ser confirmada por qualquer pessoa e a qualquer momento através do site: <http://www.azevedobastos.not.br>

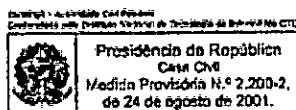

970

ECG - 12 Canais



Eletrocardiógrafo 12 Canais  
Interpretativo

# CardioCare 2000



- \* Impressão em papel A4 permite fácil visualização gráfica
- \* Função cópia permite várias impressões de um único paciente
- \* Baixo custo de impressão - Função grade permite o uso de papel fax
- \* Fácil operação, com apenas uma tecla (Modo de impressão e monitor)
- \* Aquisição de dados do paciente em 12 canais simultâneos

- Custo-benefício e confiabilidade num ECG de 12 canais
- Interpretação do ECG baseada no avançado código Minnesota
- Atualização gratuita do software via internet

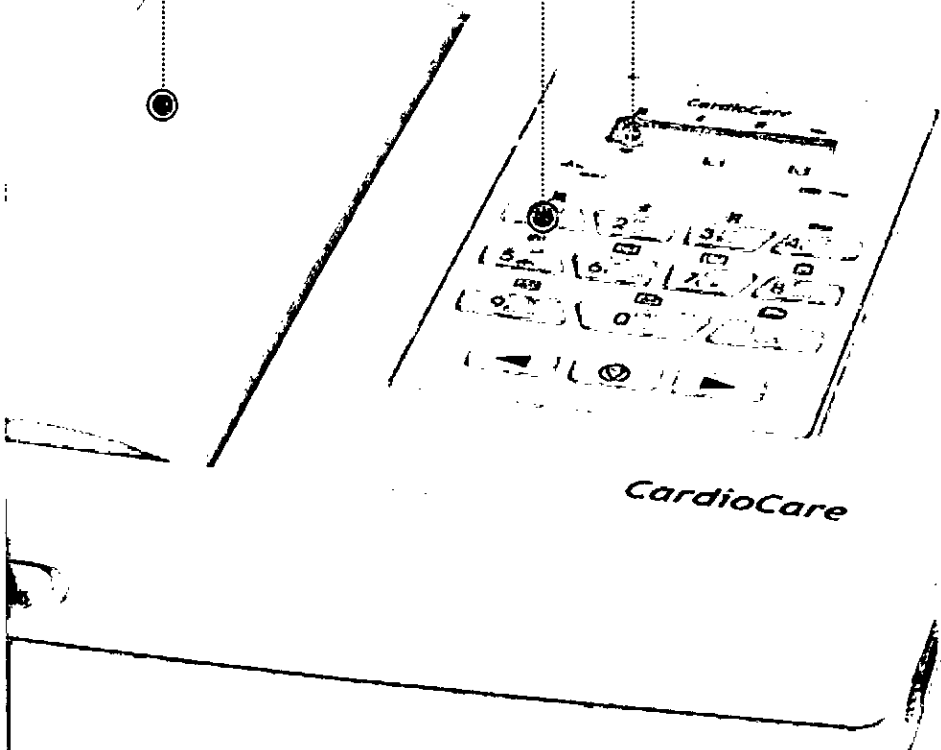

**Bionet**



**Macrosul**  
QUALIDADE EM PRODUTOS PARA SAÚDE

# ESPECIFICAÇÕES CardioCare 2000



ECG>>>	
ECG	Aquisição simultânea de 12 derivações
Dimensões	296X305X92mm, peso aproximado de 2,98kg com a bateria
Canal de gravação	Múltiplos formatos de impressão configuráveis: 1, 3, 6 e 12 canais
Sensibilidade	5, 10, 20, automática (I~aVF: 10, V1~V6: 5) mm/mV
Velocidade de impressão	12,5mm/S, 25mm/S, 50mm/S
Taxa de amostragem	500 amostras/segundo
Filtros	AC (50/60Hz, -20dB ou melhor) Muscular (25~35Hz, -3dB ou melhor) Filtro da linha de Base (0.1Hz, -3dB ou melhor) Filtro passa baixa (desligado, 40Hz, 100Hz, 150Hz)
Tela Tela de LCD	Tela LCD de 2x16 Caracteres Sensibilidade, velocidade, filtro, frequência cardíaca, forma de impressão, derivações
Indicador LED	Qualidade de sinal, alimentação elétrica e bateria.
Teclado	Membrana sensível ao toque, alfa-numérico e símbolos
Dados do paciente	Identificação, nome, idade, sexo, altura e peso
Medidas básicas	Frequência cardíaca, Intervalo PR, duração do QRS, QT/QTc e eixos P-R-T.
Impressão	Cabeça de impressão térmica de alta resolução, papel térmico Tamanho do papel: A4 : 210mm ou 8.5" Comprimento: A4 : 300mm ou 11" Largura: 204 mm Resolução: 8 pontos/mm Horizontal: 16 pontos/mm
Controle de sinal	Deteção de cabo desconectado
Características técnicas	Alimentação: Corrente alternada ou bateria interna recarregável Tensão de alimentação: 100 - 240V, Frequência 50/60Hz, Corrente de entrada: 1.0 - 0.5A Potência de entrada: Máximo 60W
Autonomia da bateria	Aproximadamente 100 impressões de exames no modo automático
Comunicação	Conexão com PC através da interface RS-232 e LAN RJ-45
Conformidades	Classe I e energizado internamente, tipo BF à prova de desfibrilação NBR IEC 60601-1:1984 e emenda de 1997 NBR IEC 60601-1-2:2006 e emenda de 2006 NBR IEC 60601-2-25:2001 ANVISA, INMETRO, CE, CSA, FDA, KFDA, SFDA, CCC
Condições ambientais	Umidade relativa: 30 ~ 85 % Temperatura de operação: 10°~ 40°C Pressão Atmosférica: 70 ~ 106 KPa
Acessórios	Cabo paciente 10 vias, 4 eletrodos de membro tipo clip, 6 eletrodos precordiais, gel para eletrodos, cabo de alimentação, papel térmico para impressão e manual de operações.
Software interno	Software de análise e interpretação automática de ECG
Opcionais	Carro de transporte, modem, PC S/W

As especificações desse catálogo podem ser alteradas sem prévio aviso.

Main office : Bionet Co., Ltd. Tel : +82-2-8300-6418(Int'l) e-mail : sales@ebionet.com(Int'l)	www.ebionet.com +82-2-8300-6477(Domestic) yunms@ebionet.com(Domestic)
North America : Bionet America, Inc. Tel : +1-714-734-1780	www.bionet.com e-mail : sales@bionet.com
Europe : MGB Endoskopische Ger-ite GmbH Berlin Tel : +49-30-8392-7010	www.mgb-berlin.de e-mail : info@mgb-berlin.de
Brasil : Macrosul Ltda Tel : +55-41-2102-8344	www.macrosul.com e-mail : macrosul@macrosul.com

**Bionet**  
Enhancing Healthcare Service

**Macrosul**  
QUALIDADE EM PRODUTOS PARA SAÚDE



974



	Produção Certificada <b>NCC</b> IEC 60601	Ref. Certif. No. / Nº do Certificado  <b>NCC 13.1547</b>
---	---	--

CONFORMITY ASSESSMENT CERTIFICATE ISSUED BY A CERTIFICATION BODY ACCREDITED BY CGCRE  
 CERTIFICADO DE AVALIAÇÃO DA CONFORMIDADE EMITIDO POR ORGANISMO DE CERTIFICAÇÃO DE PRODUTOS ACREDITADO PELA CGCRE  
 CERTIFICADO DE EVALUACIÓN DE CONFORMIDAD EXPEDIDO POR UN ORGANISMO DE CERTIFICACIÓN DE PRODUCTOS ACREDITADO POR CGCRE

**CONFORMITY ASSESSMENT CERTIFICATE**  
**CERTIFICADO DE AVALIAÇÃO DA CONFORMIDADE**  
**CERTIFICADO DE EVALUACIÓN DE CONFORMIDAD**

Product Produto Producto	Família de eletrocardiógrafos
Mark Marca Model / Type Ref. Modelo / Tipo de referência Modelo / Tipo de referencia	CardioCare 2000 e CardioTouch 3000
Name and address of the applicant Nome e endereço do solicitante Nombre y Dirección del solicitante	Comércio de Materiais Médicos Hospitalares Macrosul Ltda. Rua Júlio Bartolomeu Taborda Luis 270 - Curitiba - PR - Brasil CNPJ: 95.433.397/0001-11
Name and address of the manufacturer Nome e endereço do fabricante Nombre y Dirección del fabricante	Bionet Co. Ltd. #11F, E&C Dream Tower III, 197-33 – Guro-dong- Guro-gu – Seoul- 152-050 - South Korea
Name and address of the factory Nome e endereço da fábrica Nombre y Dirección Del fabrica	Bionet Co. Ltd. #11F, E&C Dream Tower III, 197-33 – Guro-dong- Guro-gu – Seoul- 152-050 – South Korea
Ratings and principal characteristics Especificações e principais características Especificaciones e las principales características	Tensão de alimentação: 100 - 240 V- Frequência: 50/60 Hz Corrente de entrada: 1 A (100 V~) e 0,5 A (240 V~) Potência de entrada: 60 W (máx)
Additional information Informações adicionais Informaciones adicionales	Portaria Inmetro n.º 350 de 06 de setembro de 2010 Instrução Normativa n.º 3 de 21 de junho 2011 Equipamentos Elétricos sob Regime de Vigilância Sanitária
Process identification number Número de identificação do processo Número de identificación del proceso	7754/08.1.Re1
A sample of the product was tested and found to be in conformity with Uma amostra do produto foi testada e verificada a conformidade com Una muestra del producto fue probado y comprobado el cumplimiento de lo	ABNT NBR IEC 60601-1:1997, ABNT NBR IEC 60601-1-2:2006, ABNT NBR IEC 60601-1-4:1004, ABNT NBR IEC 60601-1-1:2004 ABNT NBR IEC 60601-2-25:2001, ABNT NBR IEC 60601-2-51:2003
<p>This certificate is only valid with all pages, which has the complementary information for this certification          Este certificado é válido somente acompanhado de todas as suas páginas, que contém as informações complementares para esta certificação.          Este certificado sólo es válido con todas sus páginas, que contienen información adicional para esta certificación</p> <p>This Conformity Certificate is issued by a Certification Body accredited by CGCRE, valid only in Brazil.          Este Certificado de Conformidade foi emitido por um Organismo de Certificação acreditado pela CGCRE, válido somente no Brasil          Este Certificado de Conformidad emitido por un organismo de certificación acreditado por el CGCRE, válido sólo en el Brasil          CGCRE – Coordinación Geral de Acreditação.</p>	
 <b>Wilson Monteiro Bonato Junior</b> <small>Technical Manager / Gerente Técnico</small> <small>17238903 - Registro de Profissional Federal do Brasil - Autenticado por AR DigitalCare Forense em 2018-11-29 17:02:37</small> <b>Wilson Bonato</b> Gerente Técnico / Technical Manager	
<b>NCC Certificações do Brasil Ltda.</b> Acreditação CGCRE nº 0034 (16/10/2003) <a href="http://www.ncc.com.br">www.ncc.com.br</a> Brasil 	
Issued Date / Data de emissão / Fecha de la emisión: 23/12/2013 Valid until / Válido até / Validad: 23/12/2018 Initial certification date / Data da certificação inicial/ Fecha de la certificación inicial: 03/12/2008 Revision / Revisão / Revisión: 2 FNCC_194	
Página Page	1 / 3
	Rev.04

973



 Produto Certificado <b>NCC</b> IEC 60601	Ref. Certif. No. / N° do Certificado
	<b>NCC 13.1547</b>

1) **Produto:**  
A Família de eletrocardiógrafos, modelos CardioCare 2000 e CardioTouch 3000, abaixo qualificados em termos de suas especificações, análises e ensaios a que foram submetidos conforme documentação descritiva.

2) **Relatório(s) de Ensaio(s) e Laboratório(s) e Relatório de Avaliação da Conformidade Técnica:**

Laboratório	Relatório de ensaio	Norma aplicável	Data de emissão
Digital EMC Co., Ltd	DRSCEL1309-85	IEC 60601-1:1988+A1+ A2:1995	17/09/2013
	DREKETC1308-0057(2)	IEC 60601-1-2:2007	18/05/2012
	DRSCEL1309-85	IEC 60601-2-25:1993 + A1:1999.	17/09/2013
IBEC	134413	NBR IEC 60601-1-1 : 2004	25/10/2013
Centre Testing Internacional (Shenzhen) Corporation	EASZF1021010-3	IEC 60601-2-51:2003	25/10/2013

Relatório de avaliação da conformidade técnica: RACT\_7754/08.1.Re1

3) **Característica técnica:**

Tensão de alimentação: 100 - 240 V~  
Frequência: 50/60 Hz  
Corrente de entrada: 1 A (100 V~) e 0,5 A (240 V~)  
Potência de entrada: 60 W (máx)  
Versão do software: CardioTouch 3000 6.10  
CardioCare 2000 5.08M

**Acessórios:**

- Cabo paciente 10 vias;
- Cabos adaptadores;
- Peras precordiais livres de látex (adulto/ pediátrico) ;
- Conjunto de clipe de membros padrão IEC (adulto/ pediátrico);
- Papel termossensível;
- Tubo de gel para ECG;
- Cabo de força padrão NBR 14136;
- Bateria 12V 4400mA, NiMH;
- Bateria 12V 2200mA, NiMH;
- Bateria 11,1V 2200mA, Li-ion;
- Cabo USB (CardioTouch 3000);
- Cabo RS232;
- Cabo de Rede;
- Cabo de Aterramento;
- Pedestal com Rodízios;
- Carro para transporte;
- Módulo de Espirometria SPM300P;
- Seringa Calibradora 3 Litros (espirometria);
- Bocal para espirometria, com sensor (descartável/ reutilizável);
- Sensores para bocal de espirometria
- Adaptador para bocal pediátrico;
- Clipe para nariz (espirometria);
- CD contendo Manual de Operação em Português, catálogos e Programa limitado BMSPlus da Bionet para comunicação com computador.

NCC Certificações do Brasil Ltda.  
Acreditação CGCRE nº 0034 (16/10/2003)  
[www.ncc.com.br](http://www.ncc.com.br)  
Brasil



Issued Date / Data de emissão / Fecha de la emisión: 23/12/2013  
Valid until / Válido até / Validad: 23/12/2018  
Initial certification date / Data da certificação inicial/ Fecha de la certificación inicial: 03/12/2008  
Revision / Revisão / Revisión: 2

FNCC\_194



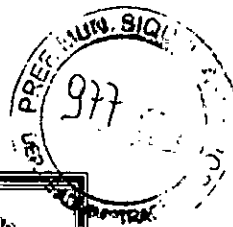

	<b>Rel. Certif. No. / Nº do Certificado</b>  <b>NCC 13.1547</b>
---	---

4) **Condição de emissão:**  
Ensaio de tipo, avaliação e aprovação do Sistema de Gestão da Qualidade do fabricante, seguido de um acompanhamento a cada 12 meses, por meio de auditorias, do controle da qualidade da fábrica.

5) **Especificações:**  
Tipo de proteção contra choque elétrico : Equipamento classe I e energizado internamente  
Grau de proteção da parte aplicada : Parte aplicada de tipo BF à prova de desfibrilação  
Grau de proteção contra penetração nociva de líquidos : IPX0  
Modo de operação : Operação contínua

6) **Documentação descritiva do equipamento:**

Documento	Descrição	Revisão
MO.CT3000.V3.2008	Manual de instruções	REV.4
MO.CC2000.V3.2008	Manual de instruções	REV.3
RMP - Registro Mestre do Produto	Registro Mestre do Produto	Rev.00

7) **Observações:**  
Este Certificado é válido apenas para os equipamentos de modelos idênticos aos equipamentos efetivamente ensaiados. Quaisquer modificações nos projetos, bem como a utilização de componentes e/ou materiais diferentes daqueles definidos pela documentação descritiva dos equipamentos, sem a prévia autorização da NCC, invalidarão este Certificado.  
O usuário tem a responsabilidade de assegurar que os produtos serão instalados em atendimento às instruções do fabricante e as normas aplicadas a estes.

8) **Histórico da Revisão:**

Revisão	Nº do processo	Certificado	Data da emissão	Descrição
0	7754/08.1	NCC 5199/08	03/12/2008	Emissão inicial
1	7754/08.1	NCC 13.1547	15/02/2013	Adequação à Portaria INMETRO n.º 350 (06/09/2010)
2	7754/08.1.Re1	NCC 13.1547	23/12/2013	Recertificação

NCC Certificações do Brasil Ltda.  
Acreditação CGCRE nº 0034 (16/10/2003)  
[www.ncc.com.br](http://www.ncc.com.br)  
Brasil



Issued Date / Data de emissão / Fecha de la emisión: 23/12/2013  
Valid until / Válido até / Validad: 23/12/2018  
Initial certification date / Data da certificação inicial/ Fecha de la certificación inicial: 03/12/2008  
Revision / Revisão / Revisión: 2

175

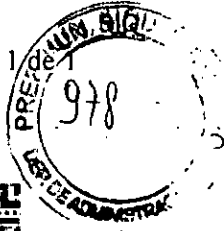

Agência Nacional  
de Vigilância Sanitária  
www.anvisa.gov.br



Institucional Anvisa Divulga Serviços Áreas de Atuação Legislação

**Detalhe do Produto: ELETROCARDIOGRAFO BIONET**

Nome da Empresa:	COMERCIO DE MATERIAIS MEDICOS HOSPITALARES MACROSUL LTDA		
CNPJ:	95.433.397/0001-11	Autorização:	8007021
Produto:	ELETROCARDIOGRAFO BIONET		
Modelo Produto Médico:	Cardiotouch 3000; Cardiocare 2000		
Registro:	80070210004		
Processo:	25351.051181/2009-60		
Origem do Produto	FABRICANTE : BIONET CO., LTD. - COREIA DO SUL DISTRIBUIDOR : BIONET CO., LTD. - COREIA DO SUL		
Vencimento do Registro:	28/09/2019		
			<< VOLTAR

Agência Nacional de Vigilância Sanitária - Setor de Indústria e Abastecimento (SIA) - Trecho 5 - Área Especial 57 - Brasília (DF) - CEP 71205-050 - Tel: (61) 3462-6000 - Disque Saúde: 0 800 61 1997

Copyright © 2003 Anvisa

576



[95.433.397/0001-11]

Insc. Est.: 90208506-87

COMÉRCIO DE MATERIAIS MÉDICOS  
HOSPITALARES MACROSUL LTDA.

R. JULIO BARTOLOMEU TABORDA LUIZ, 270

ATUBA - CEP 82.600-070

CURITIBA - PARANÁ



avaliar • salvar • cuidar

PREFEITURA MUNICIPAL DE INAJÁ  
ESTADO DO PARANÁ.  
PREGÃO PRESENCIAL Nº 021/2016  
PROCESSO Nº 091/2016

### CARTA DE CREDENCIAMENTO

Prezados Senhores,

A Empresa Comércio de Materiais Médicos Hospitalares Macrosul Ltda, situada à Rua Julio Bartolomeu Taborda Luiz, 270, Atuba, Curitiba, Paraná – inscrita no CNPJ sob o número 95.433.397/0001-11, por intermédio de seu sócio proprietário, abaixo assinado, declara para os devidos fins que a empresa **DUOMED PRODUTOS MÉDICOS E HOSPITALARES LTDA – ME**, com sede Rua Firenze, 254 Cambé/PR e inscrita no CNPJ/MF sob o nº 82.387.226/0001-51, está autorizada a comercializar **Detector Fetal**, Marca MD, **Esfigmomanômetro**, Marca Nissei, **Estetoscópio**, Marca MD, **Lanterna Clínica**, Marca MD, **Otoscópio**, Marca MD, **Laringoscópio**, Marca MD, **Reanimador**, Marca MD, **Cânula de Guedel**, Marca MD, **Desfibrilador**, Marca HeartSine, e **Oftalmoscópio**, Marca MD, cujo item é da nossa linha de importação, especialmente para o Pregão Presencial N.º 021/2016 da Prefeitura Municipal de Inajá/PR.

Declaramos ainda que a autorizada a prestar assistência técnica, caso necessário, será:

PESENTI & PELAIS

Contato Técnico:

Telefone: (43) 3326-5016

Endereço: Av. Celso Garcia Cid, 1539, LJ 04 – Centro – Londrina – PR

E-mail: [meditronica1@gmail.com](mailto:meditronica1@gmail.com)

Curitiba, 14 de outubro de 2016.

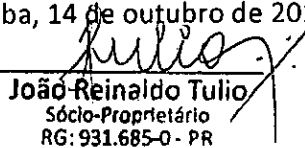
  
João Reinaldo Tulio  
Sócio-Proprietário  
RG: 931.685-0 - PR  
CPF: 170.579.149-20



(41) 2102-8344

macro sul . com

Rua Júlio Bartolomeu Taborda Luiz, 270 • CEP 82600-070 • Curitiba • Paraná



# DOPPLER FETAL DIGITAL DE MESA MD FD-300C

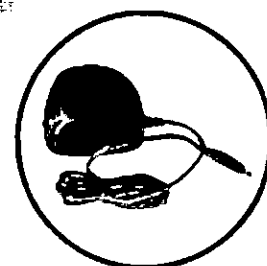
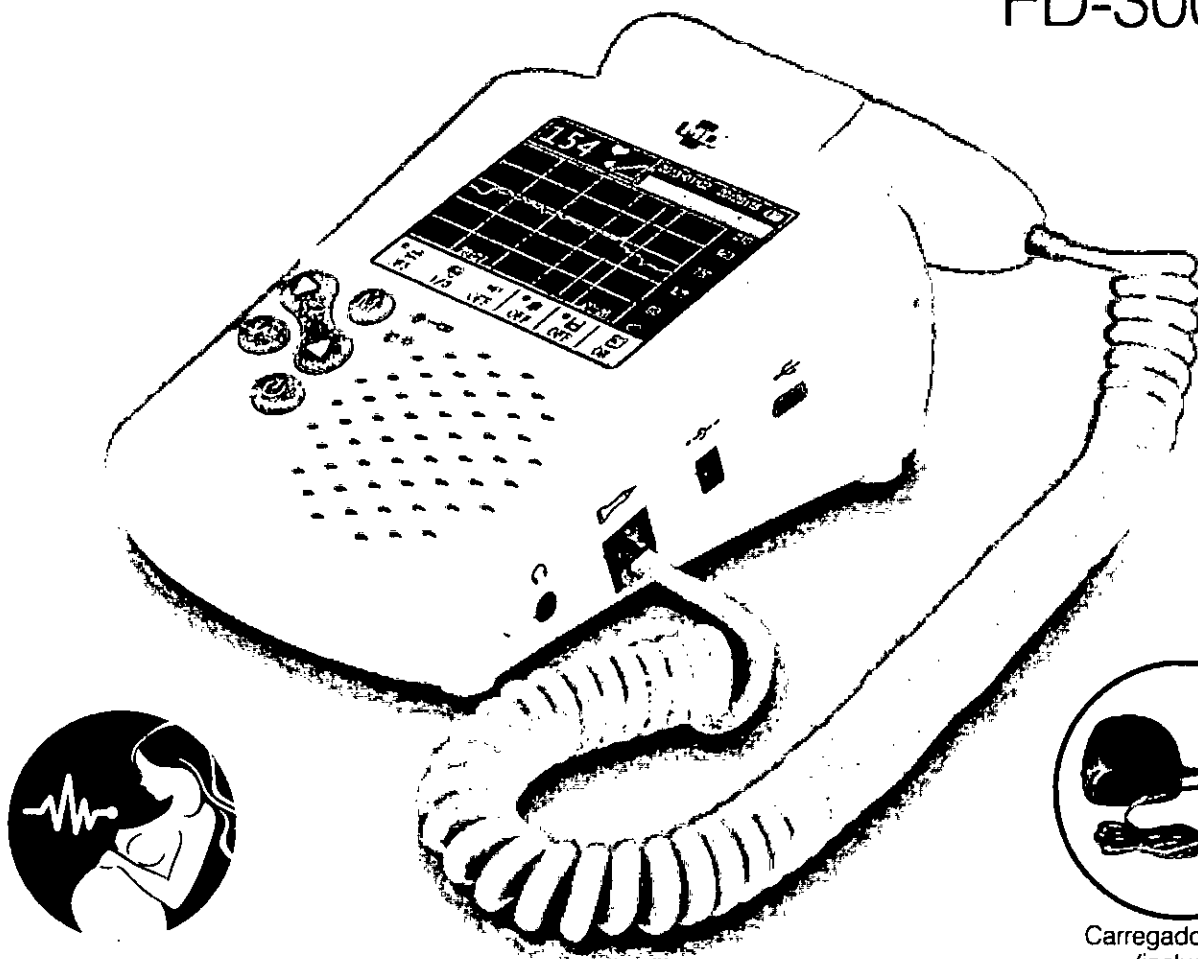

Carregador Bivolt  
(incluso)

- Tela de LCD colorida para visualização numérica e da curva do batimento cardíaco fetal
- Função de operação por toque na tela (touchscreen).
- Memória interna para armazenar os eventos
- Modelo de mesa, design compacto e fácil operação
- Alto-falante de alta performance
- Design ergonômico e compartimento para transdutor
- Entradas: fone de ouvido, USB, carregador de bateria e conexão do transdutor.
- O sinal do som fetal pode ser transferido para o computador e gravado por um gravador de som.
- Botão liga/desliga, controle de volume e desligamento automático
- Limites de alarmes ajustáveis e programáveis
- Bateria interna recarregável e carregador integrado ao equipamento
- Autonomia da bateria por 4 horas e indicador de carga
- Faixa de Medição: 50-240 bpm e Frequência de Operação: 2.0MHz  $\pm$  10%
- Fone de ouvido, gel e estojo de transporte são itens opcionais



Fabricado por:  
Vcomin Technology Limited  
China



Importado e Distribuído por:  
Comércio de Materiais Médicos Hosp Macrosul Ltda.  
CNPJ: 95.433.397.0001-11  
Curitiba - Paraná - Brasil  
Resp. Téc. Carolina Verônica da Cruz Cebola  
CRF/PR 21294  
ANVISA: 80070210071





Agência Nacional  
de Vigilância Sanitária  
www.anvisa.gov.br

Institucional Anvisa Divulga Serviços Áreas de Atuação Legislação



**Detalhe do Produto: DOPPLER FETAL DE MESA - MD**

<b>Nome da Empresa:</b>	COMÉRCIO DE MATERIAIS MÉDICOS HOSPITALARES MACROSUL LTDA		
<b>CNPJ:</b>	95.433.397/0001-11	<b>Autorização:</b>	8007021
<b>Produto:</b>	DOPPLER FETAL DE MESA - MD		
<b>Modelo Produto Médico:</b>	FD-300B FD-300C FD-300D FD-300G FD-300I FD-300P		
<b>Registro:</b>	80070210071		
<b>Processo:</b>	25351.076938/2014-57		
<b>Origem do Produto</b>	FABRICANTE : VCOMIN TECHNOLOGY LIMITED - CHINA DISTRIBUIDOR : VCOMIN TECHNOLOGY LIMITED - CHINA		
<b>Classificação de Risco:</b>	II - MEDIO RISCO		
<b>Vencimento do Registro:</b>	VIGENTE		
			<b>&lt;&lt; VOLTAR</b>

Agência Nacional de Vigilância Sanitária - Setor de Indústria e Abastecimento (SIA) – Trecho 5 – Área Especial 57 - Brasília (DF) - CEP 71205-050 - Tel: (61) 3462-6000 - Disque Saúde: 0 800 61 1997

Copyright © 2003 Anvisa

(179)

# DETECTOR FETAL PORTÁTIL MD®

## :: FD-200A

- Transdutor de alta sensibilidade
- Compacto, leve e fácil operação
- Alto-falante de alta performance
- Design ergonômico e compartimento para transdutor
- Entrada para fone de ouvido ou gravador de som ou computador
- Botão liga/desliga e controle de volume
- Alimentação através de pilhas alcalinas

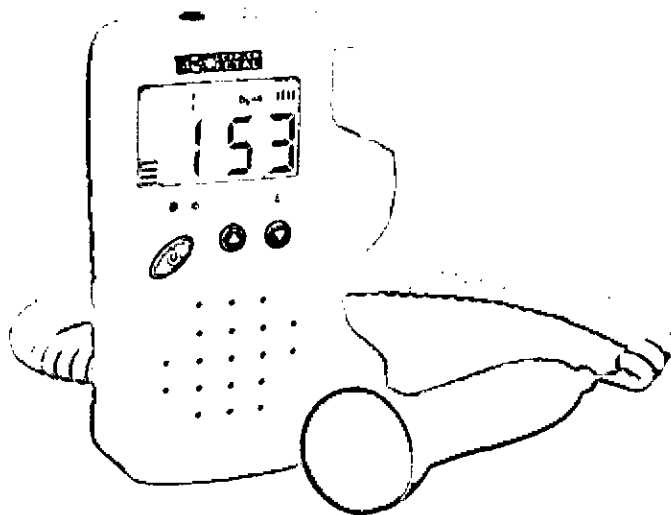
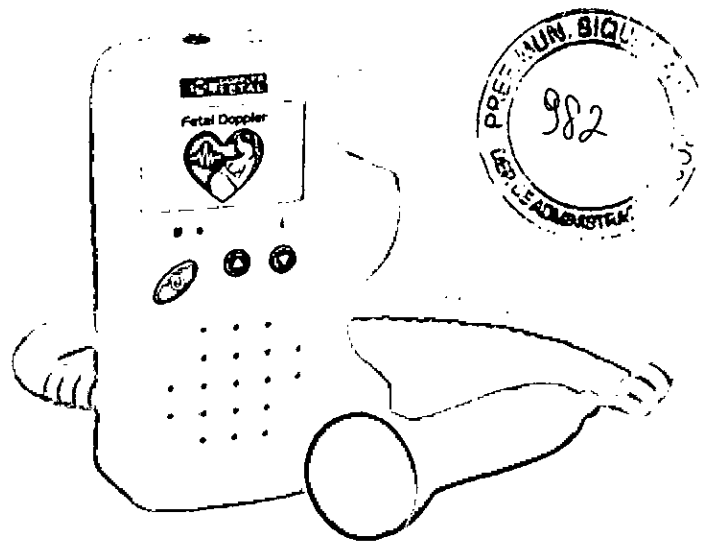

## :: Digital FD-200B / FD-200D

- Transdutor de alta sensibilidade
- Compacto, leve e fácil operação
- Alto-falante de alta performance
- Design ergonômico e compartimento para transdutor
- Entrada para fone de ouvido ou gravador de som ou computador
- Botão liga/desliga, controle de volume e desligamento automático
- Tela de LCD para visualização numérica do batimento cardíaco fetal
- Alimentação através de pilhas alcalinas (FD-200B)
- Bateria interna recarregável e carregador integrado ao equipamento (FD-200D)

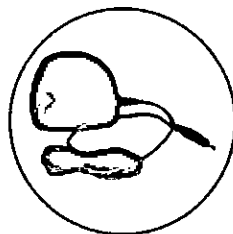

Carregador Bivolt  
FD-200C e FD-200D

## :: Digital FD-200C

- Transdutor de alta sensibilidade
- Compacto, leve e fácil operação
- Alto-falante de alta performance
- Design ergonômico e compartimento para transdutor
- Entrada para fone de ouvido ou gravador de som ou computador
- Botão liga/desliga, controle de volume e desligamento automático
- Tela de LCD colorida para visualização numérica e da onda do batimento cardíaco fetal
- Alarmes visuais/sonoros ajustáveis e programáveis
- Bateria interna recarregável e carregador integrado ao equipamento

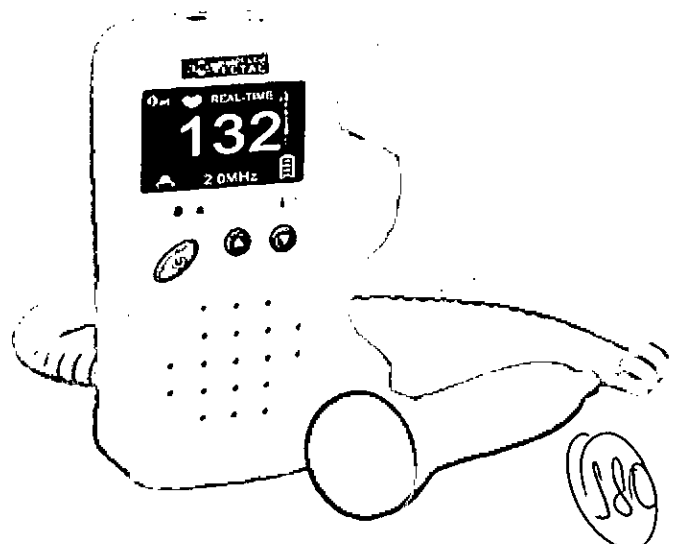

 Ministério da Saúde

 Agência Nacional  
do Vigilância Sanitária  
www.anvisa.gov.br

Institucional Anvisa Divulga Serviços Áreas de Atuação Legislação

 Espaço Cidadão
  Profissionais de Saúde
  Setor Regulado

**Detalhe do Produto: DOPPLER FETAL PORTÁTIL MD**

<b>Nome da Empresa:</b>	COMÉRCIO DE MATERIAIS MÉDICOS HOSPITALARES MACROSUL LTDA		
<b>CNPJ:</b>	95.433.397/0001-11	<b>Autorização:</b>	8007021
<b>Produto:</b>	DOPPLER FETAL PORTÁTIL MD		
<b>Modelo Produto Médico:</b>	FD-200A FD-200B FD-200C FD-200D FD-200E FD-200G FD-200P		
<b>Registro:</b>	80070210067		
<b>Processo:</b>	25351.697719/2013-39		
<b>Origem do Produto</b>	FABRICANTE : VCOMIN TECHNOLOGY LIMITED - CHINA DISTRIBUIDOR : VCOMIN TECHNOLOGY LIMITED - CHINA		
<b>Classificação de Risco:</b>	II - MEDIO RISCO		
<b>Vencimento do Registro:</b>	VIGENTE		
			<b>&lt;&lt; VOLTAR</b>

Agência Nacional de Vigilância Sanitária - Setor de Indústria e Abastecimento (SIA) - Trecho 5 - Área Especial 57 - Brasília (DF) - CEP 71205-050 - Tel: (61) 3462-6000 - Disque Saúde: 0 800 61 1997

Copyright © 2003 Anvisa



Renascer Ind. e Com. de Móveis Hospitalares LTDA

Email: [renascer@sercomtel.com.br](mailto:renascer@sercomtel.com.br)

Site: [www.renascermoveishospitalares.com.br](http://www.renascermoveishospitalares.com.br)

## RN10006 – ESCADINHA CLÍNICA 02 DEGRAUS, INOX

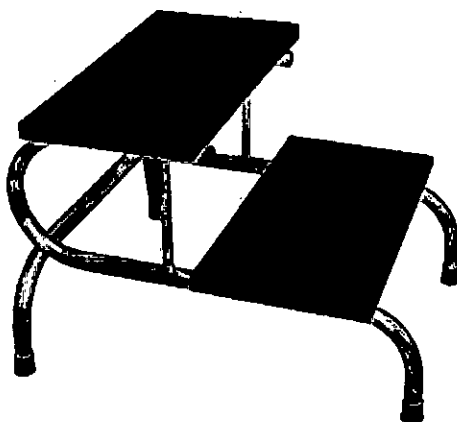

*Imagens Ilustrativas*

- Estrutura em tubo de aço inox redondo de 7/8 x 1.20mm – 304AISI
  - Pisos de madeira, revestidos com borracha antiderrapante
  - Pés com ponteiros plásticos
- Dimensão aproximada: 390 x 540 x 330 mm – Capacidade Aprox.: 110 kg  
Dimensão aprox. Degrau: 390 x 200 mm – Alt. 1º Piso: 180 mm

Rua Tereza de Souza, nº. 86 - Pq. Industrial Klugo Takata - Cep: 86042-390  
Londrina/PR - Fone: (43) 33419431  
CNPJ: 04.198.372/0001-25 – ICMS: 90.227.124-43

582





Agência Nacional de Vigilância Sanitária – ANVISA  
Gerência-Geral de Tecnologia de Produtos para a Saúde - GGTPS  
Gerência de Tecnologia em Equipamentos - GQUIP

# Regularização de Produtos - Produtos para a Saúde

## Produtos Não Regulados pela Anvisa

Atualizado em 24/08/2016

### CATEGORIA 1: PRODUTOS UTILIZADOS NA AVALIAÇÃO, ELABORAÇÃO, FABRICAÇÃO OU PREPARAÇÃO

1. Amalgamador odontológico
2. Equipamento para confecção de próteses
3. Equipamento para elaboração de lentes para óculos
4. Fracionador, dosador ou misturador de soluções ou medicamentos
5. Leitora de código de barras
6. Máquina para fabricação de comprimidos
7. Material de uso exclusivo em laboratório para confecção de próteses que não entrem em contato com paciente.
8. Medidor para avaliação de lentes (lensômetro) ou de armações de óculos
9. Seladora de embalagens de produtos para saúde

### CATEGORIA 2: PRODUTOS PARA APOIO DE ATIVIDADE LABORATORIAL GERAL

1. Afiador de navalhas para micrótomo
2. Agitador de soluções
3. Agitador para laboratório, exceto sangue e seus derivados

983



4. Água destilada
5. Alça de platina para microbiologia
6. Analisador de água
7. Analisador de dissolução de comprimidos e cápsulas
8. Analisador de tamanho de partículas
9. Aparelho de Karl Fisher, exceto indicado para diagnóstico clínico (IVD)
10. Aparelho para análise de alimentos
11. Aparelho para determinação da friabilidade de amostras
12. Aparelho para eletroforese, exceto indicado para diagnóstico clínico (IVD)
13. Aparelho para teste pirogênico em cobaias
14. Aparelho para tratamento de água, exceto os indicados para purificação de água para uso em hemodiálise, de uso portátil.
15. Aquecedor para laboratório
16. Artigo de plástico ou vidro sem reagente para laboratório, exceto coletores de amostra biológica ou recipientes de coleta (IVD)
17. Autoclave, exceto para esterilização de produtos médicos
18. Balança para laboratório
19. Banho histológico
20. Banho maria, exceto para implantes e bolsas de sangue.
21. Calorímetro, exceto indicado para diagnóstico em saúde
22. Câmara anaeróbica
23. Capela de fluxo laminar, exceto indicada para uso laboratorial em saúde (ex: capela para manipulação de órgãos e tecidos para transplante).
  - 23.1 Capela ou cabine para preparação de insumos, medicamentos ou quimioterápicos
24. Centrífuga, exceto indicada para uso em laboratório clínico (IVD)
  - 24.1 Centrífuga, exceto indicada para uso em bancos de sangue
25. Chuveiro e lava-olhos de emergência
26. Colorímetro, exceto indicado para diagnóstico clínico (IVD)
27. Condutivímetro, exceto indicado para diagnóstico em saúde
28. Contador de colônias ou células, exceto indicado para diagnóstico clínico (IVD)
29. Contador de partículas atômicas, exceto indicado para diagnóstico em saúde
30. Corador de lâminas para microscopia, exceto indicado para uso em laboratório clínico (IVD)
31. Corante ou solução para preparo de amostras ou substâncias, exceto indicado para diagnóstico clínico (IVD).
32. Criostato, exceto indicado para diagnóstico clínico (IVD)



33. Cromatógrafo, exceto indicado para diagnóstico clínico (IVD)
34. Cronômetro p/ medição de tempo de reações
35. Densitômetro, exceto indicado para diagnóstico clínico (IVD)
36. Digestor
37. Diluidor de amostras
38. Dispensador Automático (p/ enchimento de frascos e tubos)
39. Dispensador/removedor de parafina para histologia
40. Dispositivo para abertura ou vedação de artigos
41. Equipamento para gerenciamento de amostras
42. Equipamento de proteção individual para uso exclusivo em laboratórios.
43. Espectrofotômetro, exceto indicado para diagnóstico clínico (IVD)
44. Espectrômetro, exceto indicado para diagnóstico clínico (IVD)
45. Estufa, exceto para esterilização de produtos médicos e produtos para embelezamento ou estética
46. Evaporador centrífugo a vácuo
47. Fermentador de culturas
48. Filtro para soluções
49. Forno mufla
50. Fotômetro de chama
51. Homogeneizador de soluções, exceto para sangue e seus derivados
52. Impressora de cassetes e lâminas de vidro.
53. Incubadora, exceto indicada para diagnóstico clínico (IVD)
54. Indicador de velocidade de sedimentação de soluções
55. Indicador físico, químico ou biológico

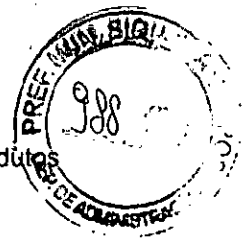

56. Lavadora para artigos de laboratório, exceto as lavadoras desinfectoras de produtos médicos.

56.1 Lavadora para artigos de laboratório, exceto as lavadoras de microplacas e lavadoras para ensaios imunológicos (IVD)

57. Leitora de fluorescência, exceto indicada para diagnóstico clínico (IVD)

58. Lenço para assepsia da pele

59. Liofilizador

60. Luxímetro

61. Medidor de O<sub>2</sub> dissolvido em amostras

62. Medidor de pH, exceto indicado para diagnóstico clínico (IVD)

63. Medidor do ponto de fusão

64. Microscópio, exceto indicado para procedimento médico ou odontológico

65. Micrótomo para histologia, exceto indicado para diagnóstico clínico (IVD)

66. Mobiliário para laboratório

67. Moinho de amostras sólidas

68. Monitor de crescimento bacteriano, exceto indicado para diagnóstico clínico (IVD)

69. Montadores automáticos de lâminas e lamínulas

70. Osmômetro, exceto indicado para diagnóstico clínico (IVD)

71. Pipeta automática

72. Pipeta ou micropipeta manual, capilares ou microcuvetas (sem reagentes)

73. Placa aquecida/refrigerada para histologia

74. Porta algodão

75. Porta papeleta

76. Processador de DNA, exceto indicado para laboratório clínico (IVD)

77. Processadora de tecidos para histologia, exceto indicado para uso em laboratório clínico (IVD)

988



78. Produto para teste de soluções de aplicação não diagnóstica

79. Radiômetro, exceto para uso em aparelhos de fototerapia

80. Recipiente para descarte de resíduos orgânicos (lixo)

81. Refratômetro, exceto indicado para diagnóstico clínico (IVD)

82. Seladora de embalagem de artigos para laboratórios

83. Suporte para artigos de laboratório

84. Temporizador

85. Titulador

86. Viscosímetro, exceto indicado para diagnóstico clínico (IVD)

**ATEGORIA 3: PRODUTOS UTILIZADOS PARA APOIO OU INFRA-ESTRUTURA HOSPITALAR**

1. Aparelho para tratamento ou acondicionamento ambiental

1. 1 Condicionadores de ar

1. 2 Purificador de ar

1. 3 Esterilizador de ar

1. 4 Umidificador de ar

2. Balde

3. Bandeja, exceto para esterilização

4. Barreira para separação de ambientes

4.1 Biombo

5. Bomba a vácuo

6. Caldeira

7. Central de ar comprimido

8. Central de gases medicinais

9. Central de vácuo

10. Compressor de ar



11. Concentrador de O2, exceto de uso pessoal
12. Cortador de isopor para confecção de moldes
13. Dispositivo para abertura de produtos médicos
14. Equipamento para acondicionamento ou transporte de produtos
  14. 1 Carro de emergência (transporte de medicamentos, equipamentos e instrumentais para procedimentos médicos), exceto quando possuir painel com conexões elétricas, hidráulicas ou de gases para produtos médicos.
15. Equipamentos para Lavanderia
16. Escada para paciente, exceto indicada para terapia
17. Escova para limpeza de produtos em geral
18. Escova para limpeza e assepsia cirúrgica sem antimicrobiano
19. Esterilizador de resíduos hospitalares, exceto para uso no local de procedimento em saúde
20. Fogão para preparação de alimentos
21. Gel para absorção de resíduos orgânicos
22. Geladeira e Freezer de uso geral (exceto para armazenamento de vacinas, bolsas de sangue, tecidos e órgãos)
23. Gerador de vapor
24. Incinerador de resíduos hospitalares
25. Indicador físico, químico ou biológico
26. Mesa, cadeira ou outro suporte sem indicação para apoio a procedimento médico ou odontológico.
  26. 1 Mocho Odontológico ou cirúrgico.
  26. 2 Cadeiras de espera .
  26. 3 Móveis para consultório/clínicas (mesas, cadeiras, armários e outros suportes).
  26. 4 Mesa de Mayo (suporte de instrumental cirúrgico)
  26. 5 Mesa de cabeceira Mesa para



26. 6 Necrópsia
27. Negatoscópio
28. Papel higiênico
29. Pia hospitalar
30. Protetor auricular de ruídos
31. Purificador de água, exceto os indicados para purificação de água para uso em hemodiálise, de uso portátil.
32. Recipiente não fixado ao corpo para coleta de resíduos orgânicos
33. Recipiente para coleta ou acondicionamento de produtos em geral
34. Registrador de temperatura ou umidade ambiental (termohidrógrafo)
35. Roupa de cama, exceto de uso hospitalar descartável
36. Secador de ar medicinal
37. Seladora de embalagens de produtos médicos
38. Sistema de comunicação hospitalar
39. Sistema de sinalização hospitalar

#### **CATEGORIA 4: PRODUTOS PARA DIDÁTICA OU TREINAMENTO MÉDICO**

1. Manequim para treinamento médico
2. Modelo de Órgão para ensino
3. Simulador de funções fisiológicas para ensino

#### **CATEGORIA 5: PRODUTOS PARA PREVENÇÃO DA SAÚDE COLETIVA**

1. Armadilha para desinfestação
2. Bomba para dedetização
3. Instrumento para eliminação de parasitas e insetos.
4. Recipiente para acondicionamento de cadáveres.

#### **CATEGORIA 6: PRODUTOS PARA CONDICIONAMENTO FÍSICO OU PRÁTICA ESPORTIVA**



1. Barra para ginástica
2. Bola
3. Cadeira de rodas e bicicletas para portadores de necessidades especiais para uso em prática desportiva e competições.
4. Cronômetro
  - 4.1 Relógio para treinamento
5. Dardo
6. Dilatador nasal adesivo
7. Disco
8. Equipamentos passivos para condicionamento físico
  - 8.1 Bicicleta ergométrica (exceto indicadas para diagnóstico médico)
  - 8.2 Halteres
  - 8.3 Estações de Musculação
  - 8.4 Remadores
  - 8.5 Aparelho para abdominais
  - 8.6 Esteira ergométrica (exceto indicadas para diagnóstico médico)
9. Mesa ou cadeira para massagem
10. Equipamentos exclusivos para academias de ginástica ou uso domiciliar. (Exceto eletroestimuladores musculares e câmaras de bronzeamento)
11. Podômetro (contador de passos/distância percorrida)
12. Protetor não ortopédico de partes do corpo
13. Tablado (exceto para fisioterapia)
14. Vara para salto

#### **CATEGORIA 7: PRODUTOS DE USO PESSOAL OU DOMÉSTICO**

1. Absorvente higiênico
2. Alicates para cortar unhas
3. Aparelho para tratamento ou acondicionamento ambiental
  - 3.1 Condicionadores de ar





- 3.2 Purificador de ar
- 3.3 Esterilizador de ar
- 3.4 Umidificador de ar
  
- 4. Balanças
- 5. Barbeador
- 6. Bengala ou outro suporte de uso não ortopédico
- 7. Chupeta
- 8. Escova odontológica
- 9. Escova para cabelos
- 10. Esponja para limpeza de pele
- 11. Fio dental
- 12. Lâmina descartável, exceto indicada para procedimento em saúde
- 13. Lente para ampliar escalas
- 14. Limpador de língua
- 15. Mamadeira e bico
- 16. Mantas e cobertores sem indicação terapêutica.
- 17. Massageador de gengiva
- 18. Massageador muscular (almofadas, cadeiras, poltronas, colchões, etc) sem indicações terapêuticas
- 19. Mordedor para lactentes
- 20. Óculos para presbiopia
- 21. Passador de fio dental
- 22. Produto para estimulação sexual
- 23. Produtos eróticos sem indicação de uso em saúde
- 24. Purificador de água



25. Sauna

26. Secador e escova de cabelos

**CATEGORIA 8: PRODUTOS DE USO GERAL UTILIZADOS COMO PARTES OU ACESSÓRIOS DE PRODUTOS PARA SAÚDE**

1. Câmera fotográfica de uso geral
2. Equipamento de informática de uso geral
3. Filme fotográfico comum de uso geral
4. Fixador ou revelador de filmes
5. Gravador de imagens
6. Impressora
7. Monitor de vídeo
8. Óleo lubrificante
9. Papel termo-sensível, exceto indicado para registro de sinais ou imagens médicas

**CATEGORIA 9: PARTES E ACESSÓRIOS PARA PRODUTOS NÃO CONSIDERADOS PRODUTOS PARA SAÚDE**

**CATEGORIA 10: ALGUNS PRODUTOS UTILIZADOS EM LABORATÓRIOS**

1. Vidraria, material e instrumental de uso geral para laboratório (pipetas, ponteiras, provetas, tubos de ensaio, lamínulas, lâminas, câmaras para contagem de células, placas de petri, etc)
2. Reagentes químicos isolados que não tenham finalidade específica para diagnóstico in vitro (soluções ácidas/alcalinas, álcoois, indicadores de pH) e demais reagentes que não estejam diretamente relacionados ou componham um kit de diagnóstico in vitro
3. Meios de cultura e produtos não destinados ao diagnóstico humano (pesquisa científica, uso veterinário, controle de água, controle ambiental, controle de medicamentos ou de alimentos, análise industrial, dentre outros)
4. Meios de cultura em forma de pós desidratados e suplementos para enriquecimento de meios e demais produtos não acabados que necessitam de processamento e controles executados pelo usuário
5. Indicadores biológicos
6. Reagentes e materiais de referência destinados especificamente à avaliação de qualidade em testes de proficiência ou de comparação interlaboratorial
7. Reagentes ou conjuntos de reagentes montados no próprio serviço para serem utilizados exclusivamente na mesma instituição, seguindo protocolos de trabalho definidos, sendo proibida sua comercialização ou doação
8. Reagentes laboratoriais que não sejam destinados ao diagnóstico em amostra humana
9. Produtos destinados exclusivamente a testes de controle de dopagem esportiva, cujo resultado não seja utilizado para a finalidade de tratamento ou saúde
10. Produtos de uso exclusivo em pesquisa, incluindo os importados e rotulados como RUO – Research Use Only

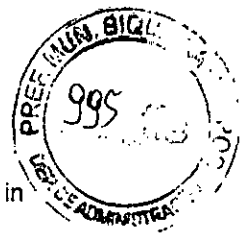

11. Geradores de gás e indicadores de anaerobiose
12. Reagentes comercializados como insumos para fabricação de produtos para diagnóstico in vitro e produtos em fase intermediária de produção
13. Produtos destinados exclusivamente à medicina legal (perícia e investigação policial).
14. Produtos utilizados exclusivamente por técnicos do fornecedor de instrumentos para diagnóstico in vitro em procedimentos de limpeza e manutenção e que não são comercializados ou disponibilizados ao mercado, como placas de calibração, padrão para calibração de um ensaio específico, soluções de limpeza e manutenção, etc.

# Emitter D – À Bateria

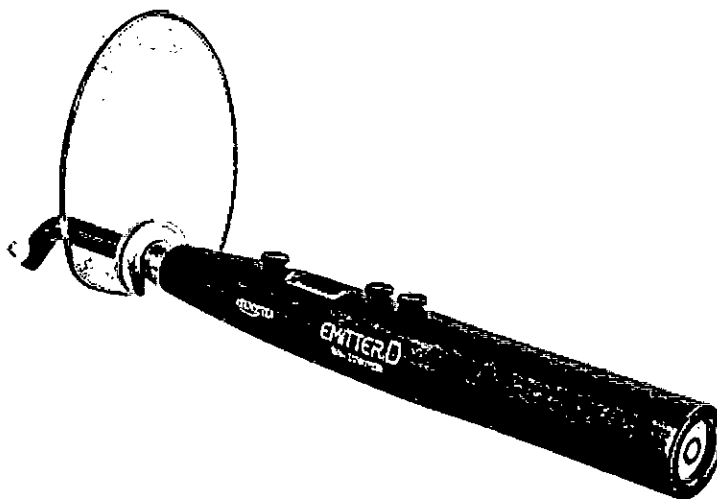

Clareador e fotopolimerizador à bateria (sem fio).

9



## Rampa

A intensidade da luz aumenta gradualmente durante os primeiros 15 segundos e posteriormente se mantém na potência máxima.

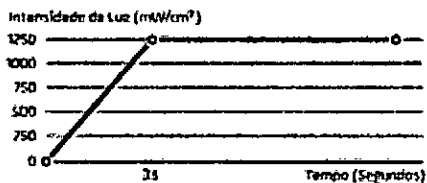

## Pulsado

A aplicação é intermitente. Se mantém na potência máxima durante intervalos de um segundo e desliga durante intervalos de 0,2 segundos.

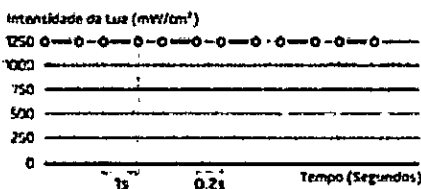

## Contínuo

A intensidade da luz se mantém constante na potência máxima durante todo o tempo de aplicação.

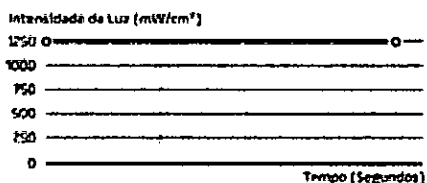

## APLICAÇÕES:

- Restaurações diretas e indiretas.
- Colagem de brackets e acessórios ortodônticos.
- Clareamento dental e fotopolimerização de barreiras gengivais.
- Cimentação e adesivação fotopolimerizáveis.

## TECNOLOGIA:

- Wireless (sem fio). Maior praticidade de manuseio.
- Luz azul gerada por LED de alta potência (1250 mW/cm²).

## BATERIA REMOVÍVEL E DE ALTA PERFORMANCE:

- A substituição da bateria, quando houver necessidade, é de forma simples e rápida, executada pelo próprio operador.
- Mais de 600 aplicações de 15 segundos com carga cheia.

## OUTRAS CARACTERÍSTICAS:

- Display digital.
- Timer (3, 5, 10, 15, 20, 25, 30, 35 e 40 segundos), com bíp sonoro indicativo a cada 5 seg e no final da operação.
- Tempo máximo de uso contínuo: 200 segundos.
- Comandos de programação na própria caneta.
- Corpo metálico confeccionado em alumínio anodizado.
- Cores disponíveis: Preto ou Vermelho.
- Intensidade de luz constante, independente do nível de carga da bateria. A solidificação (cura) da resina não é afetada pela diferença de carga da bateria.
- Tempo de uso contínuo com carga total - 150 minutos.
- Silencioso, pois não necessita de ventilação forçada.
- Bivolt: automático 90/240V.
- Ponteira de fotopolimerização confeccionada em fibra ótica orientada (sem fuga de luz), autoclavável a 134°C e com giro de 360°.
- Sistema stand by. Desliga automaticamente após 2 minutos sem utilização.

## MODOS DE USO:

- Rampa, contínuo e pulsado.

Programações de Uso	Características	Acessórios Opcionais	Especificações Técnicas
Comprimento sem a ponteira:		18.0 cm	
Alimentação:		Bivolt automático 90 - 240 V	
Freqüência:		50/60 Hz	
Peso da peça de mão:		0,158 Kg	
Peso Bruto:		0,64 Kg	
Comprimento de onda:		420 à 480 nm	
Emissor de luz:		Led (light emitting diode)	
Bateria:		3,7V 2200 mA	
Potência de luz:		1250 mW/cm <sup>2</sup>	



**Ministério da Saúde**

**Agência Nacional  
de Vigilância Sanitária**  
www.anvisa.gov.br

[Institucional](#)
[Anvisa Divulga](#)
[Serviços](#)
[Áreas de Atuação](#)
[Legislação](#)
**Detalhe do Produto: Fotopolimerizador Emitter**

<b>Nome da Empresa:</b>	SCHUSTER COMÉRCIO DE EQUIPAMENTOS ODONTOLÓGICOS LTDA		
<b>CNPJ:</b>	93.185.577/0001-04	<b>Autorização:</b>	8035480
<b>Produto:</b>	Fotopolimerizador Emitter		
<b>Modelo Produto Médico:</b>	Emitter A Ft		
	Emitter B		
	Emitter C		
	Emitter D		
	Emitter G		
	Emitter H		
<b>Registro:</b>	80354800012		
<b>Processo:</b>	25351.042654/2015-40		
<b>Origem do Produto</b>	FABRICANTE : GUILIN WOODPECKER MEDICAL INSTRUMENT CO., LTD - CHINA DISTRIBUIDOR : GUILIN WOODPECKER MEDICAL INSTRUMENT CO., LTD - CHINA		
<b>Vencimento do Registro:</b>	30/03/2020		
<b>&lt;&lt; VOLTAR</b>			

Agência Nacional de Vigilância Sanitária - Setor de Indústria e Abastecimento (SIA) - Trecho 5 - Área Especial 57 - Brasília (DF) - CEP 71205-050 - Tel: (61) 3462-6000 - Disque Saúde: 0 800 61 1997

Copyright © 2003 Anvisa

# Lanterna PenLED

Modelo: 213LP

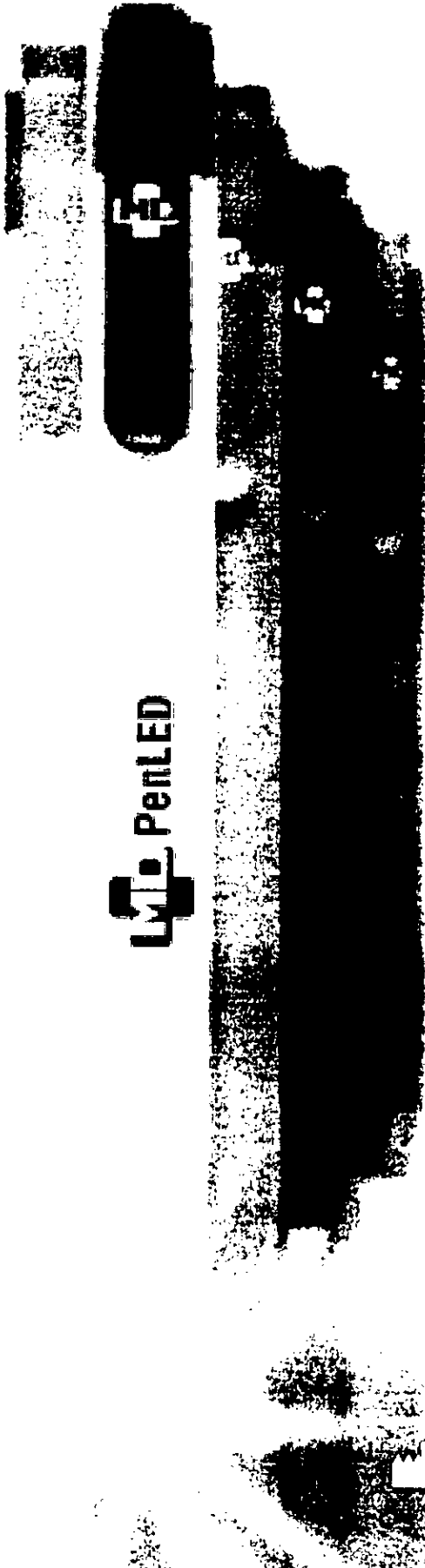

- Iluminação LED 10 Lúmens
- LED Nichia (Japão) de alta performance
- Alumínio de alta qualidade e durabilidade
- Acionamento através do botão liga/desliga
- Possui clipe para prender no bolso
- Alimentação através de duas pilhas AAA
- Disponível em 10 cores

PenLED

2xAAA/UM4/LR03

Pilhas não inclusas

Em conformidade com  
ANSI/NEMA FL 1 standard.



LED



Suntec Products Limited  
151-153 Hoi Bun Road  
Kwai Tong, Kowloon  
Hong Kong



MacroSul Ltda  
CNPJ: 95.433.397/0001-11  
Curitiba - Paraná - Brasil  
E-mail: macrosul@macrosul.com  
www.macrosul.net

32



Ministério da Saúde

Agência Nacional  
de Vigilância Sanitária  
www.anvisa.gov.br

## CONSULTA PRODUTO CORRELATO



Institucional Anvisa Divulga Serviços Áreas de Atuação Legislação

Espaço Profissional Setor  
Cidadão de Saúde Regulado

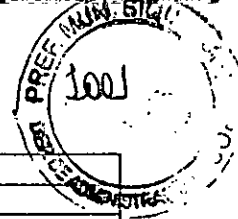
**Detalhe do Produto: LANTERNA CLÍNICA PENLIGHT**

<b>Nome da Empresa:</b>	COMÉRCIO DE MATERIAIS MÉDICOS HOSPITALARES MACROSUL LTDA		
<b>CNPJ:</b>	95.433.397/0001-11	<b>Autorização:</b>	8007021
<b>Produto:</b>	LANTERNA CLÍNICA PENLIGHT		
<b>Modelo Produto Médico:</b>	INSTRULITE		
	INSTRULITE ADVANCED		
	INSTRULITE II		
	RADIANTLIT		
	RADIANTLIT II		
<b>Nome Técnico:</b>	Lanterna Clínica		
<b>Registro:</b>	80070210015		
<b>Processo:</b>	25351.716254/2009-18		
<b>Origem do Produto</b>	FABRICANTE : CHIN KOU MEDICAL INSTRUMENT CO. LTD. - TAIWAN		
<b>Classificação de Risco:</b>	I - BAIXO RISCO		
<b>Vencimento do Registro:</b>	VIGENTE		
<b>&lt;&lt; VOLTAR</b>			

Agência Nacional de Vigilância Sanitária - Setor de Indústria e Abastecimento (SIA) – Trecho 5 – Área Especial 57 - Brasília (DF) - CEP 71205-050 - Tel: (61) 3462-6000 - Disque Saúde: 0 800 61 1997

Copyright © 2003 Anvisa

# OXÍMETRO DE PULSO

## portátil modelo UT-100



- Visor LCD colorido de alta resolução
- Tela rotacional, permite visualização na vertical e horizontal
- Indicação da SpO<sub>2</sub>, frequência cardíaca, força de pulso, onda pletismográfica e tabela de tendências
- Alarmes visuais e sonoros, ajustáveis e programáveis
- Memória interna dos eventos e conexão USB para computador
- Software permite armazenar, visualizar e compartilhar eventos
- Capa protetora com suporte para acomodar em superfícies planas
- Alimentação bivolt automático e através de baterias recarregáveis com carregador integrado
- Aplicável para pacientes adulto, pediátrico e neonatal

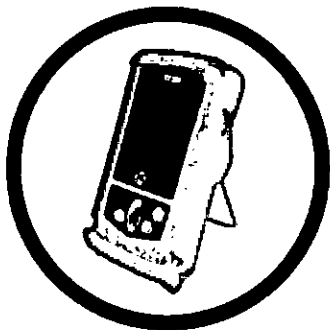

Capa protetora

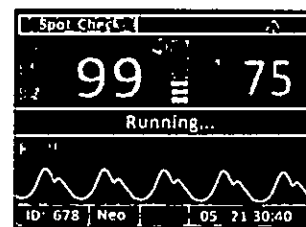
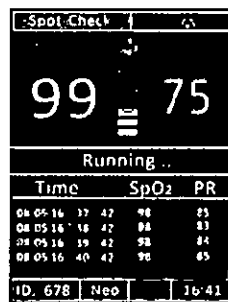
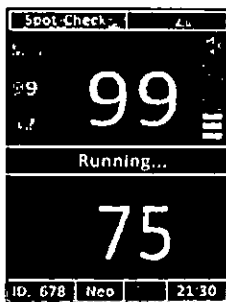
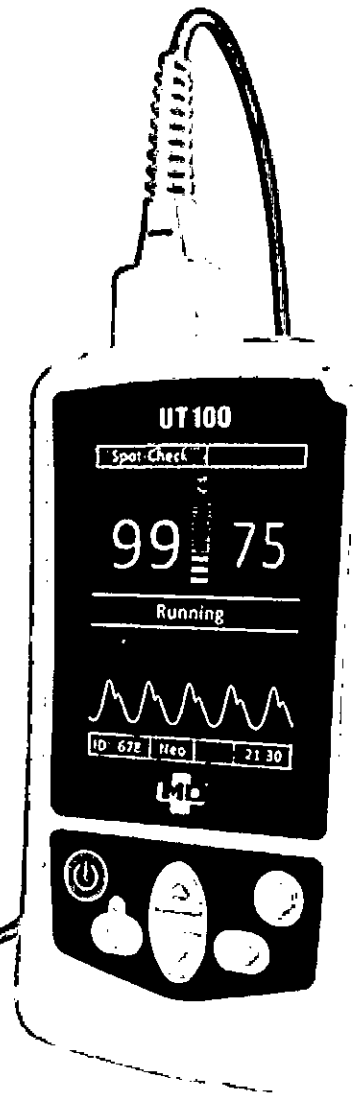



Fabricado por:  
**UTECH CO., LTD**  
China



Importado e Distribuído por:  
**Comércio de Mat Médicos Hosp Macrosl Ltda.,**  
CNPJ: 95.433.397.0001-11  
Curitiba - Paraná - Brasil  
Resp. Téc. Carolina Verônica da Cruz Cebola CRF/PR 21294  
ANVISA: 80070219017



2000

**Ministério da Saúde**

**Agência Nacional  
de Vigilância Sanitária**  
www.anvisa.gov.br

[Institucional](#)
[Anvisa Divulga](#)
[Serviços](#)
[Áreas de Atuação](#)
[Legislação](#)



**Detalhe do Produto: OXÍMETRO DE PULSO PORTÁTIL - MD**

<b>Nome da Empresa:</b>	COMÉRCIO DE MATERIAIS MÉDICOS HOSPITALARES MACROSUL LTDA		
<b>CNPJ:</b>	95.433.397/0001-11	<b>Autorização:</b>	8007021
<b>Produto:</b>	OXÍMETRO DE PULSO PORTÁTIL - MD		
<b>Modelo Produto Médico:</b>	UT-100		
<b>Registro:</b>	80070219017		
<b>Processo:</b>	25351.608411/2013-70		
<b>Origem do Produto</b>	FABRICANTE : UTECH CO., LTD - CHINA DISTRIBUIDOR : UTECH CO., LTD - CHINA		
<b>Classificação de Risco:</b>	II - MEDIO RISCO		
<b>Vencimento do Registro:</b>	VIGENTE		
			<b>&lt;&lt; VOLTAR</b>

Agência Nacional de Vigilância Sanitária - Setor de Indústria e Abastecimento (SIA) – Trecho 5 – Área Especial 57 - Brasília (DF) - CEP 71205-050 - Tet: (61) 3462-6000 - Disque Saúde: 0 800 61 1997

Copyright © 2003 Anvisa

28/10/2015 14:55



avaliar • salvar • cuidar

## Oftalmoscópio MD Omni 3000



- Oftalmoscópio com cabeça em ABS resistente a impactos
- Iluminação com lâmpada de Xenon Halógena 2,5v
- Seleção de 5 aberturas com filtro verde, livre de vermelho
- 19 lentes de -20 a +20 dioptrias
- Marcador de dioptrias iluminado
- Cabo em metal com clip de bolso e interruptor liga/desliga
- Alimentação por pilhas AA ou baterias recarregáveis
- Borracha de proteção livre de látex
- Óptica selada a prova de poeiras
- Acompanha estojo de transporte

### Aberturas:



### Fabricante

Medical Devices (Pvt) Ltd.  
Wazirabad Road  
Ugoki, Sialkot  
Paquistão

### Importador

Macrosul Ltda  
macrosul@macrosul.com  
Curitiba – Paraná  
Brasil

Distribuidor autorizado



ANVISA 80070210016

602















Tabela 4 – Diretrizes e declaração de fabricante – imunidade eletromagnética - para todos os EQUIPAMENTOS e SISTEMAS que não são de SUPORTE À VIDA.			
Guia de Declaração do Fabricante - Imunidade Eletromagnética O Oftalmoscópio OMNI 3000 MD é destinado para uso em ambiente eletromagnético especificado abaixo. O cliente ou o usuário do Oftalmoscópio OMNI 3000 MD deve assegurar que ele seja utilizado conforme o ambiente.			
Teste de Imunidade	Nível de teste IEC 60501	Nível de Conformidade	Ambiente Eletromagnético - Guia
IEC 61000-4-6 RF Conduzida	3 Vrms 150 KHz a 80 MHz	3 Vrms	Equipamentos RF portáteis e móveis de comunicação não devem ser utilizados próximos a qualquer parte do Oftalmoscópio OMNI 3000 MD, incluindo cabos, menor que o afastamento recomendado calculado a partir da equação aplicável à frequência do transmissor. Afastamento recomendado: d = 1,2 √P d = 1,2 √P 80 MHz a 800 MHz d = 2,3 √P 800MHz e 2,5 GHz Onde P é a potência nominal máxima de saída do transmissor em watts (W) de acordo com o fabricante do transmissor e d é a distância de separação recomendada em metros (m). Intensidades de campo de transmissoras de RF fixas, conforme determinado por uma análise local eletromagnética, a deve ser menor do que o nível de conformidade em cada faixa de frequência. b Pode ocorrer interferência na proximidade de equipamento marcado com o seguinte símbolo: 
IEC 61000-4-3 RF Radiada	3 V/m 80 MHz a 2,5 GHz	3 V/m	
NOTA 1: A 80 MHz e 800 MHz, aplica-se a maior gama de frequência. NOTA 2: Estas diretrizes podem não ser aplicáveis em todas as situações. A propagação eletromagnética é afetada pela absorção e reflexão de estruturas, objetos e pessoas.			
a. A intensidade de campo de transmissores fixos, tais como estações de base para rádio (cômodo / sem fio) e rádios móveis terrestres, rádio amador, transmissão de rádio AM e FM e transmissão de TV não podem ser previstas teoricamente com precisão. Para avaliar o ambiente eletromagnético devido a transmissoras de RF fixas, uma pesquisa eletromagnética local deve ser considerada. Se a intensidade de campo medida no local em que o Oftalmoscópio OMNI 3000 MD é usado excede o nível de conformidade de RF aplicável acima, o Oftalmoscópio OMNI 3000 MD deve ser observado para verificar a operação normal. Se for observado desempenho anormal, podem ser necessárias medidas adicionais, tais como reorientação ou reposicionamento do Oftalmoscópio OMNI 3000 MD. b. Acima da faixa de frequência de 150 kHz a 80 MHz, a intensidade de campo deverá ser inferior a 3 V/m.			

Tabela 5 – Distância de separação recomendadas entre equipamentos de comunicação de RF portátil e móvel e o EQUIPAMENTO ou SISTEMA – para EQUIPAMENTO e SISTEMA que não são de SUPORTE À VIDA			
Distância de separação recomendada entre equipamentos de comunicação RF portáteis e móveis e o Oftalmoscópio			
O Oftalmoscópio OMNI 3000 MD é destinado ao uso em um ambiente eletromagnético no qual perturbações de RF irradiadas são controladas. O cliente ou o usuário do Oftalmoscópio OMNI 3000 MD pode ajudar a prevenir interferência eletromagnética mantendo uma distância mínima entre equipamentos de comunicação RF portátil e móvel (transmissores) e o Oftalmoscópio OMNI 3000 MD como recomendado abaixo, de acordo com a potência máxima de saída do equipamento de comunicação.			
Potência de saída nominal máxima do transmissor / W	Distância de separação de acordo com a frequência do transmissor / m		
	150 kHz to 80 MHz d=1,2√P	80 MHz to 800 MHz d=1,2√P	800 MHz to 2,5 GHz d=2,3√P
0,01	0,12	0,12	0,23
0,1	0,37	0,37	0,74
1	1,17	1,17	2,33
10	3,70	3,70	7,37
100	11,70	11,70	23,30
Para transmissores com uma potência máxima de saída não listada acima, a distância d de separação recomendada em metros (m) pode ser estimada usando a equação aplicável à frequência do transmissor, onde P é a potência máxima de saída do transmissor em watts (W) de acordo com o fabricante do transmissor. NOTA 1: A 80 MHz e 800 MHz, aplica-se a maior gama de frequência. NOTA 2: Estas diretrizes podem não ser aplicáveis em todas as situações. A propagação eletromagnética é afetada pela absorção e reflexão de estruturas, objetos e pessoas.			

**NOTA**  
**Interferência Eletromagnética**  
Aparelhos de Diatermia, RadioX, bem como equipamentos contendo motores de funcionamento Intermitente produzem campos eletromagnéticos de grande intensidade. Portanto, esses aparelhos podem produzir interferências em circuitos eletrônicos que estejam nas vizinhanças, podendo fazê-los operar de modo errôneo.  
Minimizando os riscos de interferências eletromagnéticas  
Coloque seu aparelho o mais distante possível de outros aparelhos eletrônicos, bem como de objetos metálicos alongados (canos, esquadrias metálicas), pois estes objetos podem atuar como antenas secundárias.

Simbologia na embalagem	
	Equipamento Energizado internamente, parte aplicada Tipo B.
	Signe as Instruções de uso
	Fabricante
	Importador e Distribuidor Autorizado no Brasil
	Este símbolo indica que lixo eletrônico não deve ser descartado em lixo comum doméstico. Procure um ponto de coleta de lixo eletrônico em sua região.
	Marca CE para dispositivos médicos.
	Número de lote do dispositivo.
	Data de fabricação
	Referência do produto

Simbologia no equipamento	
	Equipamento Energizado internamente, parte aplicada Tipo B
	Marca CE para dispositivos médicos
	Número de lote do dispositivo
	Marca de Certificação INMETRO

**Garantia:**  
O Oftalmoscópio OMNI 3000 MD possui garantia de um (1) ano após a data de entrega do aparelho ao usuário.  
A garantia cobre defeitos de materiais construtivos e de fabricação.

A garantia será perdida caso ocorram: uso indevido ou em desacordo com as instruções do fabricante, utilização de acessórios, partes e peças não autorizadas, reparos não efetuados pela Assistência Técnica Autorizada ou qualquer outro dano.

Estão excluídas da garantia lâmpadas e pilhas. Durante o período de garantia serão efetuadas todos reparos e/ou trocas necessários sem nenhum custo adicional ao usuário.

**Assistência Técnica:**  
Consulte a Assistência sobre quaisquer dúvidas sobre o funcionamento ou operação do instrumento, bem como reparos ou manutenção corretiva que venham a ser necessários.

Comércio de Materiais Médicos Hospitalares Macrosltda.  
Rua Júlio Bartolomeu Taborda Luiz, 270 – Atuba  
CEP 82600-070 – Curitiba - Paraná  
(41) 2102-8344  
suporte@macrosltda.com



Atenção: Este produto não deve ser utilizado na presença de gases inflamáveis.



Aviso: Este produto não deve ser imerso em líquidos.



Descarte o equipamento e pilhas de forma segura. Procure o ponto de coleta de resíduos eletrônicos mais próximo da sua região



A marcação CE atesta que o produto foi fabricado em conformidade com as exigências das Diretrizes da União Europeia, cumprindo os requisitos de segurança indicados nas normas em vigor.



Medical Devices (Pvt) Ltd.  
Paquistão



Comércio de Materiais Médicos Hospitalares Macrosltda.  
CNPJ: 95.433.397/0001-11  
Curitiba - Paraná - Brasil  
ANVISA 80070210016



## OFTALMOSCÓPIO OMNI 3000



Agradecemos por adquirir o Oftalmoscópio OMNI 3000 MD. Este produto é fabricado de acordo com os mais exigentes padrões de seleção dos materiais de fabricação e controle de qualidade total a fim de garantir qualidade insuperável e assegurar um aparelho de excelente desempenho e confiabilidade.

O operador deve ler com atenção e entender minuciosamente as instruções deste manual a fim de manter o desempenho durável e confiável do produto por período prolongado.

Após abrir a embalagem, primeiramente verifique todos os componentes em relação aos padrões especificados. Certifique de que a configuração do produto está completa e em perfeitas condições.

### Indicação de uso

O Oftalmoscópio OMNI 3000 MD somente deve ser utilizado por profissionais de saúde treinados e familiarizados com as técnicas implicadas e após serem lidas as instruções de uso.

O Oftalmoscópio OMNI 3000 MD é um instrumento médico, não invasivo, utilizado para observar as estruturas do fundo do olho, como artérias, veias e nervos da retina. O exame de fundo de olho (fundoscopia ou oftalmoscopia) é fundamental para o diagnóstico de doenças como glaucoma, catarata, diabetes mellitus, hipertensão arterial, degeneração macular relacionada à idade (DMRI) além de lesões e tumores na retina, entre outros.

### Características

- Cabeça em ABS resistente a impactos
- Lâmpada de Xenon Halógena ou LED
- Lentes +20 a -20 dioptrias
- Cinco (5) aberturas para ajustes
- Filtro livre de vermelho e verde
- Óptica selada livre de poeiras
- Marcador de dioptrias iluminado
- Cabo em inox 2.5V revestido com plástico reforçado
- Clip de bolso com botão liga/desliga
- Modo de operação: contínuo
- Grau de proteção contra penetração de água: IPX0.

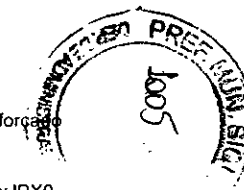

## Lentes

As lentes disponíveis permitem ajustes das dioptrias. A lente selecionada irá aparecer no visor iluminado, localizado no lado do profissional (B). Disponível em 5 aberturas: círculo grande; círculo pequeno; semicírculo; fixação estrela; filtro livre de vermelho.

## Instruções para Operação

Fixe a cabeça do oftalmoscópio no cabo do dispositivo, ligue-o para avaliação, gire o comando rotativo (A) no sentido horário ou anti-horário para selecionar a lente desejada. A dioptria da lente selecionada será exibida através da abertura (B). O Oftalmoscópio OMNI é projetado com 5 diferentes aberturas para ajustes as quais podem ser selecionadas girando o comando rotativo (C).

Durante o exame segure o dispositivo com seu dedo indicador na estrutura circular ao redor da cabeça (A). Você também pode operar o dispositivo através do comando rotativo (C).

A abertura (B) mostra o valor das lentes selecionadas. Os valores negativos são exibidos em vermelho, os valores positivos são exibidos em preto.

## Normas Aplicáveis e Conformidades Técnicas

- ISO 15004-1 – Instrumentos Oftalmoscópios. Exigências básicas e métodos de ensaio.
- IEC 60601-1
- IEC 60601-1-2

## Substituição da Lâmpada

- Certificar se o aparelho está desligado. Remover a cabeça do Oftalmoscópio.
- A lâmpada está na parte interna da cabeça (D).
- Remova a lâmpada usando o dedo indicador e o polegar cobertos com um pano para proteção.
- Insira e firme a nova lâmpada do mesmo local. Descarte a lâmpada usada em local apropriado.

## Cabo da Bateria OMNI 3000 (Fig. 2)

O cabo da bateria OMNI 3000 MD somente pode ser utilizado como fonte de alimentação para os instrumentos da série OMNI 3000 MD.

Conector: Rosca interna na cabeça do cabo (A).

Operação do Cabo: Movendo o interruptor do cabo para baixo ligará o dispositivo e a lâmpada irá acender. Esta posição está indicada como um indicador vermelho.

Para desligar o dispositivo deve-se mover o interruptor do cabo para cima.

O desempenho deste dispositivo somente pode ser garantido se forem utilizadas lâmpadas próprias para equipamentos médicos.

## Substituição das Pilhas

Para colocar as pilhas é necessário desrosquear a parte (C) inferior do cabo do oftalmoscópio, no sentido anti-horário, conforme Fig. 2.

Introduzir 2 pilhas alcalinas AA (2 x 1,5V) na cavidade do cabo. Observar que o pólo + (positivo) deve ficar posicionado para a parte de cima do cabo e rosquear no sentido horário.

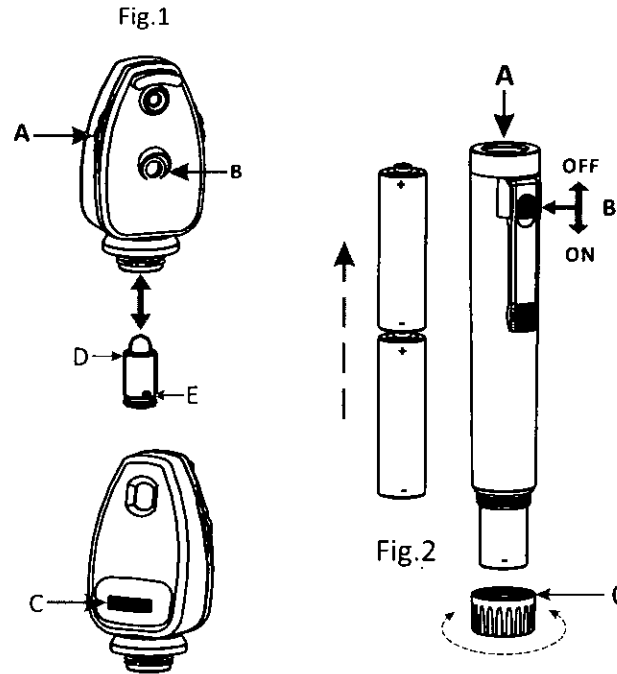

## Manutenção

O Oftalmoscópio OMNI 3000 MD e seus acessórios não requerem nenhuma manutenção específica. Caso seja necessária a verificação do aparelho, por qualquer razão, entre em contato com a assistência técnica autorizada.

## Limpeza e Desinfecção

O cabo do Oftalmoscópio OMNI 3000 MD deve ser limpo externamente com um pano macio umedecido. Recomenda-se limpar a cabeça do OMNI 3000 MD com um pano macio limpo e seco.

As lentes podem ser limpas com pano macio e seco. Não utilize nenhum produto abrasivo, solvente químico ou álcool.

Evite que a solução escorra para dentro do produto, pois a umidade pode danificar os componentes internos do equipamento.

Não submeter a limpeza por processo de ultrassom.

Nenhum método de esterilização é recomendado para nenhuma das partes do dispositivo. Não autoclavar.

## Armazenamento e Conservação

Não deixe que o aparelho entre em contato com líquidos ou receba choques mecânicos, isso pode prejudicar a funcionalidade do aparelho. Armazene-o em local limpo e seco e em condições de temperatura adequadas (ambiente). Condições de Operação: 10°C a 40°C; umidade entre 30% a 75%; 700hPa - 1060hPa.

Condições de Armazenamento e Transporte: -20°C a 60°C; umidade entre 10% a 90% (sem condensação); 500hPa - 1060hPa.

## ⚠️ Precauções, Cuidados e Advertências

Se o aparelho não for utilizado por um período de tempo prolongado, ou durante viagens, retire as pilhas do cabo. Substitua as pilhas quando a intensidade da luz ficar reduzida, pois o exame será prejudicado.

Para obter o máximo de iluminação é recomendável colocar sempre pilhas novas de alta qualidade. Tenha certeza que nenhum fluido ou condensação penetre no aparelho. Nunca coloque o aparelho em imersão em fluidos de qualquer natureza.

Descarte as pilhas em local apropriado.

Todas as partes do OMNI 3000 MD são extremamente delicadas, precisam de cuidados especiais, não devem ser jogadas sobre superfícies rígidas.

## Peças e acessórios

- Lâmpada Xenon/Halógena 2.5V
- Lâmpada LED 2.5V
- Estojo Luxo MD
- Estojo Macio MD

Diretrizes e declaração do fabricante – Emissões Eletromagnéticas		
Tabela 1 – Diretrizes e declaração de fabricante		
Emissões Eletromagnéticas – para todos os EQUIPAMENTOS e SISTEMAS		
O Oftalmoscópio OMNI 3000 MD é destinado para uso em ambiente eletromagnético especificado abaixo. O cliente ou o usuário do Oftalmoscópio OMNI 3000 MD deve assegurar que ele seja utilizado conforme o ambiente.		
Teste de emissão	Conformidade	Ambiente Eletromagnético – Orientação
CISPR 11 - Emissões de Radiofrequência (RF)	Grupo 1	O Oftalmoscópio OMNI 3000 MD utiliza energia de RF apenas para o seu funcionamento interno. Portanto, suas emissões de RF são muito baixas e é improvável que causem qualquer interferência em equipamentos eletrônicos próximos.
CISPR 11 - Emissões de Radiofrequência (RF)	Classe B	O Oftalmoscópio OMNI 3000 MD é adequado para uso em todos os estabelecimentos, incluindo ambientes domésticos e locais conectados diretamente à rede elétrica de baixa tensão que fornece energia a edifícios usados para fins domésticos.
IEC 61000-3-2 - Emissões Harmônicas	Classe B	
IEC 61000-3-3 - Flutuações de tensão/ Emissões com tremulação	Conforme	

Tabela 2 – Diretrizes e declaração de fabricante – Imunidade eletromagnética - para todos os EQUIPAMENTO e SISTEMAS - Ensaios de Imunidade Conformidade Ambiente Eletromagnético			
Guia e Declaração do Fabricante – Imunidade Eletromagnética			
O Oftalmoscópio OMNI 3000 MD é destinado para uso em ambiente eletromagnético especificado abaixo. O cliente ou o usuário do Oftalmoscópio OMNI 3000 MD deve assegurar que ele seja utilizado conforme o ambiente.			
Teste de Imunidade	Nível de Teste IEC 60601	Nível de Conformidade	Ambiente Eletromagnético-Guia
IEC 61000-4-2 Descarga Eletrostática (ESD)	± 6 kV contato ± 8 kV ar	Conforme Conforme	O piso deve ser de madeira, concreto ou cerâmica. Se o piso for coberto com material sintético, a umidade relativa deve ser de pelo menos 30%.
IEC 61000-4-4 Transiente Elétrico Rápido/Explosão	± 2 kV para linhas de corrente elétrica ± 1 kV para linhas de entrada / saída	Conforme Conforme	A qualidade da corrente elétrica deve ser semelhante à de um ambiente comercial ou hospitalar típico.
IEC 61000-4-5 Surto de Tensão	± 1 kV linha(s) a linha (s) ± 2 kV Linha (s) para a terra	Conforme Conforme	A qualidade da corrente elétrica deve ser semelhante à de um ambiente comercial ou hospitalar típico.
IEC 61000-4-11 Quedas, Curtas Interrupções e Variações de Tensão nas linhas de alimentação	<5% UT (> 85% de queda em UT) para 0,5 ciclo 40% UT (60% de queda em UT) para 5 ciclos 70% UT (30% de queda em UT) para 25 ciclos <5% UT (> 85% de queda em UT) por 5 s	<5% UT (> 95% de queda em UT) para 0,5 ciclo 40% UT (60% de queda em UT) para 5 ciclos 70% UT (30% de queda em UT) para 25 ciclos <5% UT (> 95% de queda em UT) por 5 s	A qualidade da corrente elétrica deve ser semelhante à de um ambiente comercial ou hospitalar típico. Se o usuário do Oftalmoscópio OMNI 3000 MD necessitar de funcionamento contínuo durante as interrupções de energia, recomenda-se que o Oftalmoscópio OMNI 3000 MD seja alimentado por uma fonte de alimentação contínua ou por bateria.
IEC 61000-4-8 Campo Magnético da Frequência da Corrente (50/60 Hz)	3 A/m	3 A/m	Os campos magnéticos da frequência de alimentação devem estar em níveis característicos de um ambiente hospitalar ou comercial típico.

NOTA: UT é a tensão CA da rede elétrica antes da aplicação do nível de teste.

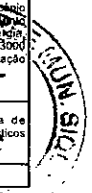

Ministério da Saúde

Agência Nacional  
de Vigilância Sanitária  
www.anvisa.gov.br

## CONSULTA PRODUTO CORRELATO



Institucional Anvisa Divulga Serviços Áreas de Atuação Legislação

Espaço Profissional  
Cidadão de Saúde Setor Regulado

Detalhe do Produto: **OFTALMOSCÓPIO MD**

Nome da Empresa:	COMÉRCIO DE MATERIAIS MÉDICOS HOSPITALARES MACROSUL LTDA		
CNPJ:	95.433.397/0001-11	Autorização:	8007021
Produto:	OFTALMOSCÓPIO MD		
Modelo Produto Médico:	Omni 3000; Visio 2000		
Nome Técnico:	Ofthalmoscopia		
Registro:	80070210016		
Processo:	25351.577848/2010-12		
Origem do Produto	FABRICANTE : MEDICAL DEVICES (PVT) LTD. - PAQUISTÃO DISTRIBUIDOR : COMÉRCIO DE MATERIAIS MÉDICOS HOSPITALARES MACROSUL LTDA - BRASIL		
Classificação de Risco:	I - BAIXO RISCO		
Vencimento do Registro:	VIGENTE		
			<b>&lt;&lt; VOLTAR</b>

Agência Nacional de Vigilância Sanitária - Setor de Indústria e Abastecimento (SIA) - Trecho 5 - Área Especial 57 - Brasília (DF) - CEP 71205-050 - Tel: (61) 3462-6000 - Disque Saúde: 0 800 61 1997

Copyright © 2003 Anvisa



## Seladora Pedal

# SELAPACK

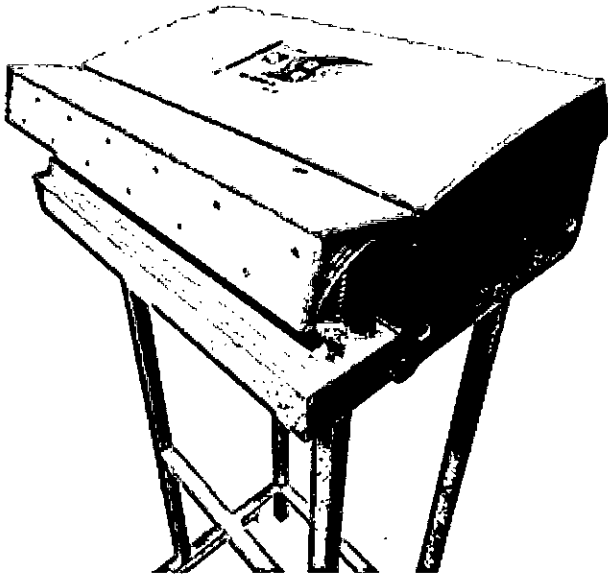

### Seladora Pedal

### Selapack - SM 350 Plus

- Descrição
- Especificações

1. Seladora com acionamento por pedal, para selagem de embalagens de papel grau cirúrgico e filme Bopp; Painel digital com controle de temperatura até 300°C. Controle eletrônico do tempo de selagem com alarme sonoro. Permite selar bobinas com até 35 cm de largura. Espessura de selagem de 13mm. Desenvolvida para atender diversos segmentos: hospitais, clínicas, consultórios odontológicos.
2. - Acionamento por pedal;  
- Selam embalagens de até 350 mm de largura;



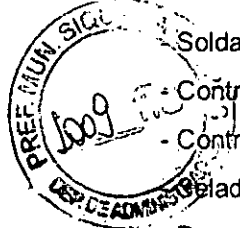

Solda de 13 mm de espessura;

- Controle eletrônico do tempo de selagem com alarme sonoro;

- Controle eletrônico da temperatura, ajustável até 300°C;

Seladora compacta e de fácil operação;

- Desenvolvida para atender diversos segmentos: hospitais, clínicas, consultórios, laboratórios, etc;

## Solicitar Orçamento



Compartilhar

Tweetar



Imprimir



Enviar por  
E-mail

Enviar para?

Enviar

## Download do PDF

### Características Técnicas

Dimensões (LxPxA): 320 mm x 380 mm x 940 mm

Largura da Solda: 13 mm

Procedência: Brasil

Potência: 280 Watts

Temperatura: Ajustável até 300°C

Voltagem: 110 V ou 220 V – 60 Hz

Marca: Selapack

Modelo: SM 350

Assistência Técnica: Sispack

Garantia: 1 ano

**SCHUSTER**

**JET LAXIS**  
ULTRASSOM PIEZOELETRICO E JATO DE BICARBONATO

### **JET LAXIS SONIC**

ULTRASSOM PIEZOELETRICO (32.000 Hz)  
JATO DE BICARBONATO

- RESERVATÓRIO COM AQUECIMENTO E ILUMINAÇÃO INTERNA (REDUZ A UMIDADE DO BICARBONATO DE SÓDIO)
- SELETOR AUTOMÁTICO DO ULTRASSOM E JATO DE BICARBONATO AO RETIRAR A CANETA DO SUPORTE
- FILTRO DE AR COM DRENAGEM AUTOMÁTICA
- CHAVE GERAL LUMINOSA NO PAINEL

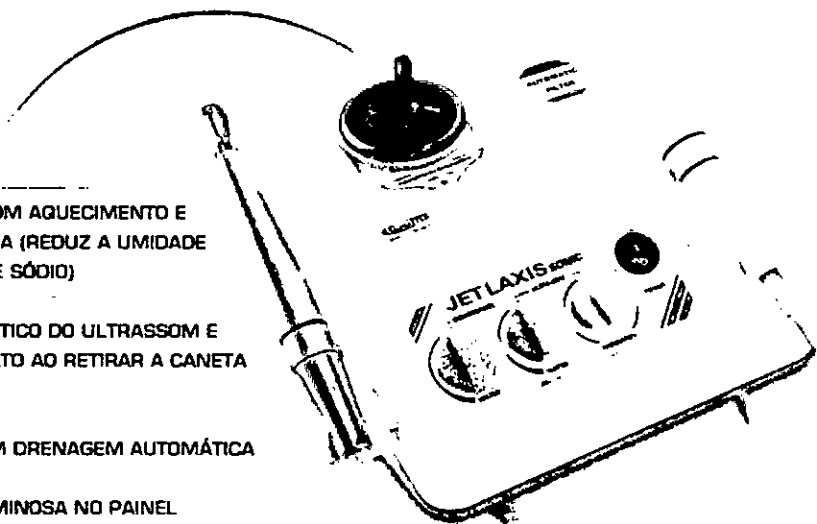

#### Periodontia:

- Remoção do biofilme não mineralizado; placa bacteriana, manchas residuais e camada oxidada do amálgama
- Remoção do biofilme mineralizado: tártaro sub e supra gengival

#### Endodontia:

- Remoção dos instrumentos fraturados e limpeza do canal radicular
- Abertura de canais calcificados e remoção de pinos
- Remoção da dentina e restaurações antigas consistentes

#### Dentística e Prótese:

- Remoção de coroas, blocos metálicos e pinos intra-radulares
- Condensação de amálgama
- Cimentação de inlays/onlays

#### Preparação Cavitária:

- Preparos cavitários para restaurações através de pontas ativas diamantadas

### **CANETA JATO DE BICARBONATO** REMOVÍVEL E AUTOCLAVÁVEL

Projetada com design inovador em alumínio anodizado, proporcionando leveza, resistência e durabilidade nos processos de esterilização.

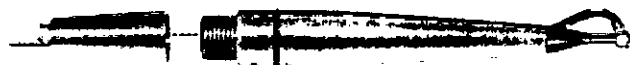

### **CANETA DE ULTRASSOM (TRANSDUTOR)** CANETA COM CAPA REMOVÍVEL E AUTOCLAVÁVEL

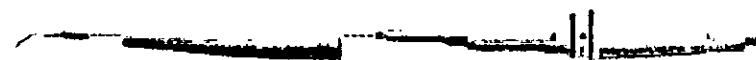

\*SEGUINDO A MAIS ALTA TECNOLOGIA, A CANETA DE ULTRASSOM DO JETLAXIS SONIC E SONIC LAXIS POSSUI SOMENTE A SUA CAPA REMOVÍVEL E AUTOCLAVÁVEL; PROPORCIONANDO, ASSIM, UMA LONGA VIDA ÚTIL AO TRANSDUTOR, SENDO A REPOSIÇÃO DA CAPA DE BAIXO CUSTO. OS EQUIPAMENTOS ACOMPANHAM DUAS CAPAS DA CANETA DE ULTRASSOM E TRÊS PONTAS (T1-S, T2-S E T3-S).

**QUALIDADE NOS MÍNIMOS DETALHES**

1016

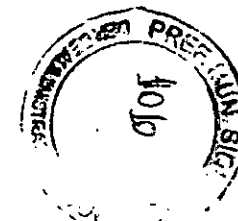

# CADEIRA DE RODAS CONFORT MODELO ELITE OBESO

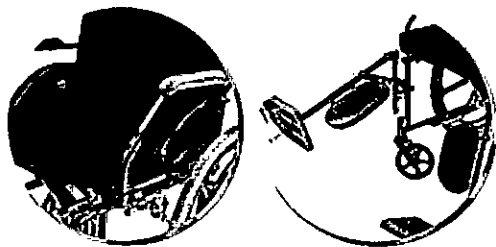



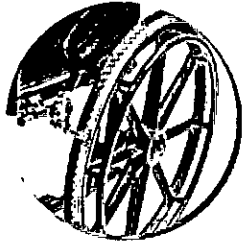

\*Elevação de pernas  
opcional.



## INFORMAÇÕES TÉCNICAS

Fabricada em tubos de aço carbono com assento em nylon duplo reforçado com lona e encosto em nylon duplo almofadado, com almofada de 4cm no assento, com protetor de roupa com abas, dobrável em "X" duplo tubular reforçado e estabilizado por duas cruzetas de aço carbono maciço bilateral, freios bilaterais zincados, aro impulsor bilateral em nylon com 8 pontos de fixação, apoios para os braços escamoteáveis com apoio em poliuretano injetado, apoio para os pés em nylon injetado removíveis com quick, rebatíveis lateralmente e com regulagem de altura, rodas dianteiras aro 6" raiaada com pneus maciços e rolamentos duplos blindados nas rodas e no eixo vertical, rodas traseiras aro 24" em nylon injetado com fibra com 8 raiaas com pneus infláveis e rolamentos blindados duplo com sistema quick com placa de regulagem horizontal, barra de reforço no quadro e caixa de rolamento, garfo em alumínio, pintura epóxi texturizada (eletrostática).

Largura do assento	Altura do assento no chão	Largura total aberta	Peso da cadeira	Capacidade de peso
				
52	51	70	15	130



 Ministério da Saúde

 Agência Nacional  
do Vigilância Sanitária  
www.anvisa.gov.br

Institucional Anvisa Divulga Serviços Áreas de Atuação Legislação

Espaço Cidadão Profissional de Saúde Setor Regulado

**Detalhe do Produto: CADEIRA DE RODAS**

Nome da Empresa:	PROLIFE PRODUTOS ORTOPÉDICOS LTDA - ME		
CNPJ:	11.830.264/0001-99	Autorização:	8072262
Produto:	CADEIRA DE RODAS		
Modelo Produto Médico:	CADEIRA DE RODAS MODELO PL 001; CADEIRA DE RODAS MODELO PL 002; CADEIRA DE RODAS MODELO PL 101 - FLEX; CADEIRA DE RODAS MODELO PL 102 - FLEX; CADEIRA DE RODAS CONFORT MODELO LIBERTY; CADEIRA DE RODAS CONFORT MODELO LIBERTY ALUM.; CADEIRA DE RODAS CONFORT MODELO LIBERTY OBESO; CADEIRA DE RODAS CONFORT MODELO ELITE		
Registro:	80722620001		
Processo:	25351.198378/2011-40		
Origem do Produto	FABRICANTE : PROLIFE PRODUTOS ORTOPÉDICOS LTDA - ME - BRASIL DISTRIBUIDOR : PROLIFE PRODUTOS ORTOPÉDICOS LTDA - ME - BRASIL		
Classificação de Risco:	I - BAIXO RISCO		
Vencimento do Registro:	VIGENTE		
			<b>&lt;&lt; VOLTAR</b>

Agência Nacional de Vigilância Sanitária - Setor de Indústria e Abastecimento (SIA) - Trecho 5 - Área Especial 57 - Brasília (DF) - CEP 71205-050 - Tel: (61) 3462-6000 - Disque Saúde: 0 800 61 1997

Copyright © 2003 Anvisa

210

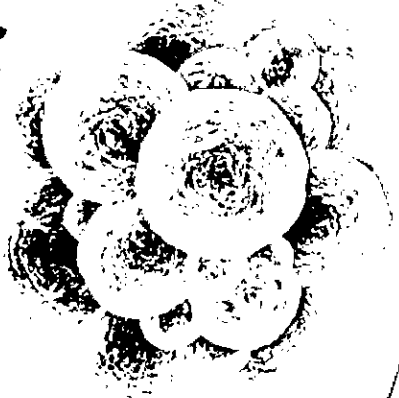

REFRIGERADORES  
PARA VACINAS,  
HEMODIÁLISIS,  
KIT, LABORATORIOS,  
REAGENTES E  
TERMOLABRES

REFRIMED



## Refrigeradores para Vacinas, Hemoderivados, Kit, Laboratórios.

### Reagentes e Termolábeis

#### Refrigeradores para Vacinas, Hemoderivados, Kit, Laboratórios, Reagentes e Termolábeis

As câmaras para Vacinas, Hemoderivados, Kit, Laboratórios, Reagentes e Termolábeis - REFRIMED estão disponíveis em diversos tamanhos, com capacidades de armazenamento de 30 a 1560 litros úteis. Todos os modelos atendem aos requisitos estabelecidos pela OMS (Organização Mundial de Saúde), ANVISA (Agência Nacional de Vigilância Sanitária) possuindo ainda certificação do sistema de qualidade total ISO9001, ISO 13485, BPF (Boas Práticas de Fabricação), Marca CE e seguem as normas AABB. Todos os modelos oferecem a mais alta tecnologia em refrigeração médico-hospitalar, com controle uniforme e rápida recuperação de temperatura. Fabricados com seu interior em aço inoxidável e isolamento térmico de alta eficiência chegando ao dobro de refrigeradores convencionais, garantindo assim menor custo operacional, segurança absoluta e longa vida útil para o produto.

Modelos:

CI3D - RVV11D - RVV22D - RVV44D - RVV88D - RVH137D - RVH137D/2 - RVV1500D RVV1500D/2 RVV2000D - RC02D - RC220D - RC330D - RC430D - RC504D.

### Informações Técnicas

- Temperatura pré-fixada de +2°C a +8°C, configurável entre -2,5°C a +15,0°C, de ajuste decimal (0,1°C), sensor (ou sensores) em solução diatérmica, indicando exatamente a temperatura do produto armazenado e não somente do ar do gabinete. (configurações de multissensores conforme dados de clientes).
- Câmara interna totalmente construída em aço inoxidável para perfeita assepsia, segurança do produto armazenado e longa durabilidade, externamente em chapa de aço tratada quimicamente e pintada na cor branca com fino acabamento.
- Sistema "roll out" de gavetas/prateleiras, fabricados em aço inoxidável, deslizantes sobre trilhos, que asseguram movimento suave e seguro ao usuário.
- Sistemas de contraportas internas individuais em material transparente com identificação (na linha RVV).
- Isolamento térmico em poliuretano de alta densidade livre de CFC em todas as paredes com espessura mínima varia de 7 cm a 10 cm.
- Utilização de sistemas de refrigeração com unidade selada isenta de vibrações, "Ultra Silence Indrel", livre de CFC. Ecologicamente correto.
- Sistema de circulação interna por ar forçado, garantindo assim a uniformidade da temperatura em todo interior da câmara.
- Desligamento automático do sistema de circulação interna na abertura de porta, minimizando as interferências externas.
- Degelo automático avançado com evaporação do condensado, pré-programado, não necessita de degelo manual.
- Painel de controle frontal com controlador microprocessado digital com senha de segurança.
- Sistema de registros de temperaturas de momento, máxima e mínima diretamente no painel, com memorização das mesmas na falta de elétrica para total segurança do produto armazenado.
- Sistemas de alarmes monitorados visualmente e sonoro no painel para desvios de temperatura alta e baixa, com sinalizador luminoso de equipamento energizado, de refrigeração em recuperação, de alarme sonoro e falta de energia elétrica.
- Tecla de silenciador de alarme sonoro diretamente no painel.
- Autocheck das funções eletrônicas programadas.
- Sistema de redundância elétrico / eletrônico garantindo perfeito funcionamento do equipamento (por termostato).
- Iluminação interna temporizada por 50 segundos, em LED de alta capacidade e vida útil com acionamento na abertura da porta ou externamente pelo painel (tempo ajustável para painel em LCD).
- Sistema de backup de alimentação por bateria recarregável para toda a rede de comando eletrônico e sistemas de alarmes, com monitoramento de 24 a 48 horas na falta de energia.
- Chave geral de alimentação.
- Equipado com sapatas niveladoras de regulagem ou rodízios com freio.
- Alimentação Elétrica - 127 Volts ou 220 Volts - 50 Hz / 60 Hz.
- Modelo REFRIMED - CI3D possui Racks para fácil manuseio das vacinas no uso diário, com sistema de contratampas internas individuais em material especial.
- Assistência técnica credenciada em todo território nacional.
- Puxador atômico em material não oxidante de alta resistência;
- Dobradiças de encaixe com acabamento cromado;
- Tampa basculante frontal ou lateral para limpeza completa do sistema mecânico e filtros.
- Filtro contra ruídos eletromagnéticos.



CI 3D	
Capacidade	68 Litros úteis ou 47 P
Temperatura	+2°C a +8°C
Capacidade	10 - Acessórios ou 12.000 doses
Portas	02 racks
Alimentação	110/220V 50/60Hz

RVV11D/RC02D	
Capacidade	128 Litros úteis ou 72 P
Temperatura	+2°C a +8°C
Capacidade	120 Acessórios ou 8.100 doses
Portas	02 a 03 gavetas ou prateleiras
Alimentação	110/220V 50/60Hz

\* Porta de vidro como item opcional



RVV22D/RC220D	
Capacidade	155 Litros úteis ou 80 P
Temperatura	+2°C a +8°C
Capacidade	280 Acessórios ou 12.500 doses
Portas	04 a 06 gavetas ou prateleiras
Alimentação	110/220V 50/60Hz

\* Porta de vidro como item opcional

RVV44D/RC330D	
Capacidade	178 Litros úteis ou 80 P
Temperatura	+2°C a +8°C
Capacidade	42 Litros úteis ou 22.000 doses
Portas	05 a 07 gavetas ou prateleiras
Alimentação	110/220V 50/60Hz

\* Porta de vidro como item opcional



Refrigeradores para Vacinas, Hemoderivados, Kit, Laboratórios, Reagentes e Termolábeis

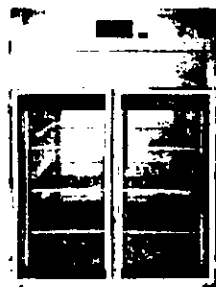
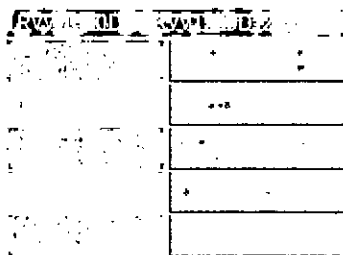
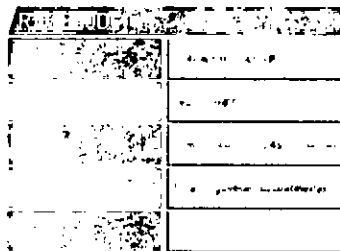
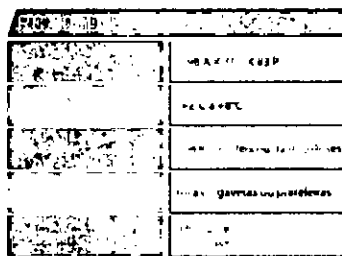
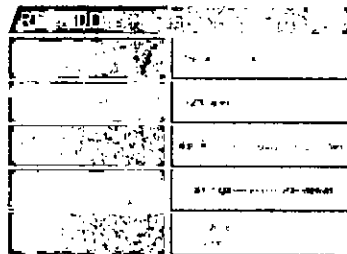

Opcionais para linha de Refrigeradores para Vacinas, Hemoderivados, Kit, Laboratórios, Reagentes e Termolábeis

- Registrador gráfico analógico independente contínuo de temperatura para Sete dias.
- Gavetas e prateleiras adicionais em aço inoxidável, removíveis e/ou ajustáveis.
- Gabinete externo do produto em aço inoxidável.
- Porta de vidro triplo "no fog".
- Sistema de alarme remoto à distância por discadora Indrel, de 03 a 06 memórias de números telefônicos pré-fixados.
- Controlador microprocessado digital com saída serial RS232/485, interface, programável por computador e sistema de controle para funcionamento via Windows, controle de rede e seriais (software de comando universal Indrel).
- Sistema de comando microprocessado digital com memória interna (capacidade de registro por grandes períodos) com display de "touch screen" sensível ao toque, com gráficos e eventos registrados na própria tela, superior ao nível dos olhos. Registro de receitas e usuários exportável para outros equipamentos Indrel com mesmo sistema, cadastro de usuários, emissão de gráficos e relatórios detalhados, controle dos sensores de parte mecânica para possíveis falhas do sistema e demais.
- Sistema de racks e suportes divisores de gavetas para material armazenado em aço inoxidável, acrílico ou aço pintado.
- Sistemas de segurança e chave na porta.
- Certificado de Calibração pelo sistema RBC (Rede Brasileira de Calibração).
- Sistemas de contraportas internas em material transparente com identificação (linha RCI).
- Sistemas de frascos criogênicos para elevação do tempo inercial do frio interno.
- Sistema de monitoramento com alarme de porta aberta.
- Exclusivo sistema de energia e segurança por conversor 12VDC (Nobreak) para funcionamento sem energia elétrica para toda linha de produtos Indrel - Safety System por período entre 06 a 48 horas (Decorrente ao número de baterias) - Sistema acoplado ao equipamento. (pode haver variação na ALTURA do equipamento)
- Sistemas de Geradores e Nobreaks para segurança sem energia elétrica por períodos entre 06 e 48 horas (Decorrente ao número de bancos de baterias requerido pelo cliente) - Sistema externo ao equipamento.
- Estabilizador de voltagem para controle e segurança da rede elétrica.
- Sistema de comando com display em LCD com fundo iluminado, com caracteres expandidos e sistemas multi sensores Indrel para até 06 sensores (opcional para temperatura ambiente).
- Sistema de armazenamento por pen drive para emissão de relatórios com registro da temperatura, alarmes e eventos.
- Sistema de comando com display em LED.
- Sistema de comando digital microprocessado de fácil manuseio com senha de segurança e display em LCD, apresentando simultaneamente a visualização das temperaturas de momento, máxima e mínima, descrição de eventos, nível de carga de bateria, data, hora entre outros.
- Sistema de acesso remoto por software Indrel, podendo acompanhar o funcionamento do produto por dispositivos móveis, computadores entre outros, gerando relatórios e programações de alertas e alarmes por email.
- Porta de acesso lateral para validação.
- Sistema de simulação de teste de alarmes, que elevam e abaixam as temperaturas dos sensores instalados OU sistema de auto teste de todas as funções eletroeletrônicas programadas (inclui-se o sistema de teste de simulação de alarmes).

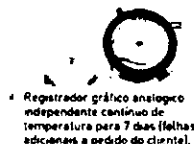

● Registrador gráfico analógico independente contínuo de temperatura para 7 dias (folhas adicionais a pedido do cliente).



● Sistema de alarme remoto à distância por discadora Indrel, com até 06 memórias de números telefônicos pré-fixados.



● Controlador microprocessado digital com saída serial RS232/485 com software e interface Indrel.



● Sistema de comando com display em LCD com fundo iluminado, com caracteres expandidos e sistemas multi sensores Indrel para até 06 sensores (opcional para temperatura ambiente).

212

PRESE  
CULT. SIZ  
1015

## Refrigeradores para Vacinas, Hemoderivados, Kit, Laboratórios Reagentes e Termolábeis

### REFRIMED - RVH 137D e RVH 137D/2 Câmara Horizontal para Vacinas e Laboratórios com Exclusivo Sistema de Backup por 48 Horas sem depender de Energia Elétrica, Nobreak ou Gerador.

Equipamento horizontal desenvolvido especificamente para o armazenamento e conservação com revolucionário e exclusivo sistema de "Backup de frio armazenado" que possibilita a manutenção da temperatura interna estabilizada do equipamento com carga completa e sem abertura de porta por um período de até 48 horas sem energia elétrica. Possui grande capacidade de recuperação térmica e manutenção de temperatura interna estabilizada em 4,0°C. Dotado de dispositivo automático de recarga que não demanda consumo e nem adição de mecanismos extraordinários, bastando religar a energia elétrica.

#### Informações Técnicas

- Equipamento estruturado e isento de vibrações com capacidade para armazenamento entre 140 a 325 litros (13.700 e 27.000 doses em ampolas de 5 ml - aproximadamente).
- Temperatura ajustável de +2°C a +8°C, pré-fixados em +4°C, indicando exatamente a temperatura do produto armazenado.
- Câmara interna totalmente construída em aço inoxidável para perfeita assepsia, segurança do produto armazenado e longa durabilidade, externamente em chapa de aço tratada quimicamente e pintada na cor branca com fino acabamento.
- Sistema de contratampas internas (02 no modelo RVH 137D e 03 no RVH 137D/2) de forma a garantir maior estabilidade da temperatura no manuseio.
- Exclusivo sistema de "Backup de frio armazenado Indrel" para período de até 48 (quarenta e oito) horas sem energia elétrica e sem utilização de baterias ou sistema gerador.
- Isolamento térmico em poliuretano de alta densidade livre de CFC em todas as paredes.
- Utilização de sistemas de refrigeração com unidade selada isenta de vibrações, "Ultra Silence Indrel", livre de CFC. Ecologicamente correto.
- Suporte interno em toda superfície em sistema "clear floor" para proteção dos produtos armazenados.
- Painel de controle lateral com controlador microprocessado digital com senha de segurança.
- Sistema de registro de temperatura de momento, máxima e mínima diretamente no painel, com memorização das mesmas na falta de energia elétrica para total segurança do produto armazenado.
- Sistema de alarmes monitorados, visualmente e sonoro no painel para desvios de temperatura alta e baixa, com sinalizador luminoso de equipamento energizado, de refrigeração em recuperação e falta de energia elétrica.
- Tecto de silenciador de alarme sonoro diretamente no painel.
- Sistema de backup de alimentação por bateria recarregável para toda a rede de comando eletrônico e sistemas de alarmes, mantendo-a para monitoramento por até 48 horas na falta de energia.
- Autocheck das funções eletrônicas programadas.
- Chave geral de alimentação.
- Equipado com sapatas niveladoras de regulação ou rodízios com freio.
- Alimentação Elétrica - 127 Volts ou 220 Volts - 50 Hz / 60 Hz.
- Assistência técnica credenciada em todo território nacional.
- Equipado com sistema de Rack (04 no modelo RVH 137D e 06 no RVH 137D/2) para fácil organização das vacinas.
- Todos os equipamentos da linha Refrimed, possibilitam a inserção de opcionais padrões.

RVH 137D	
Capacidade Útil	115 AX 163 L X 89 P
Temperatura	+2°C a +8°C
Capacidade	14.000 doses ou 27.000 doses
Equipos	04 racks
Alimentação	110/220 V 50 / 60 Hz



RVH 137D/2	
Capacidade Útil	115 AX 163 L X 89 P
Temperatura	+2°C a +8°C
Capacidade	125 litros úteis ou 27.000 doses
Equipos	06 racks
Alimentação	110/220 V 50 / 60 Hz

## CONHEÇA NOSSAS OUTRAS LINHAS



#### Refrigeradores para Banco de Sangue

Modelos com capacidade de 120 a 1560 litros úteis

BSG 02D - BSG 04D - BSG 05D - RC 430D - RC 504D - RW 880D - RVV 1500D  
RW 1500D/2 - RVV 2000D



#### Refrimed - Vacinas, Laboratório, Reagentes e Kit's (+2°C a +8°C)

Modelos com capacidade de 30 a 1560 litros úteis

CI 3D - RVV 11D - RVV 22D - RVV 440D - RVV 880D - RW 1500D - RVV 1500D/2  
RVV 2000D - RVH 137D - RVH 137D/2 - RC 02D - RC 220D - RC 330D - RC 430D  
RC 504D

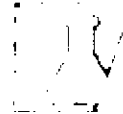

#### Plasma e Laboratório Freezer -30°C / -45°C

Modelos com capacidade de 120 a 684 litros úteis.

CPS10D - CLC300DAF - CLC504D - RVV 880D - CV54D - CV 54D/2 - CPH35D - CPH45D



#### Freezer de Ultra Baixa Temperatura -86°C (Ultra Freezer)

Modelos com capacidade de 90 a 710 litros úteis.

IULT 90D - IULT 2005D - IULT 2430D - IULT 9504D - IULT 335D/368 - IULT 335D/486  
IULT 335D/590 - IULT 335D/710

\* Fotos meramente ilustrativas.





A Indrel é especializada no desenvolvimento e fabricação de produtos de refrigeração científica para as áreas médico-hospitalar, laboratorial e de pesquisas científicas em geral. Dentro dos mais de 30 produtos na linha médico-hospitalar atualmente oferecidos ao mercado podemos dar destaque às soluções avançadas de baixa temperatura e ultra baixa temperatura que chegam a temperaturas de -93°C.

Nosso centro de pesquisa trabalha no desenvolvimento de novos lançamentos no mercado destinados à realidade de nossos clientes, mantendo sempre nosso foco na Cadeia do Frio. Estamos a cada dia buscando inovações e sistemas de qualidade para atender a todo o tipo de cliente e com a tecnologia Bras-leira de ponta cada vez mais conectada mundialmente.

Hoje exportamos para mais de 30 países da América Latina e países Árabes.

"Indrel o parceiro ideal para a saúde".



INDREL INDUSTRIA DE REFRIGERAÇÃO LONDRINENSE LTDA  
AV TIRADENTES 4455 | CEP 86072-000  
FONE 43 33785500 | FAX 43 33785501  
E-mail - comercial@indrel.com.br / indrel@indrel.com.br  
WWW.INDREL.COM.BR



TODOS OS EQUIPAMENTOS SÃO CERTIFICADOS PELA ANVISA (BPF)  
ISO-9001-2008, ISO 13485-2003 E CE MARK.

214



Agência Nacional  
de Vigilância Sanitária  
www.anvisa.gov.br



Institucional Anvisa Divulga Serviços Áreas de Atuação Legislação



**Detalhe do Produto: INDREL REFRIMED - LINHA DE REFRIGERADORES DE SANGUE, VACINAS, LABORATORIAL E TERMOLÁBEIS**

<b>Nome da Empresa:</b>	INDREL INDÚSTRIA DE REFRIGERAÇÃO LONDRINENSE LTDA		
<b>CNPJ:</b>	78.589.504/0001-86	<b>Autorização:</b>	1025302
<b>Produto:</b>	INDREL REFRIMED - LINHA DE REFRIGERADORES DE SANGUE, VACINAS, LABORATORIAL E TERMOLÁBEIS		
<b>Modelo Produto Médico:</b>	CI3D; RVH 137D; RVH 137D/2; BSG02D; RC02D; RVV11D; BSG04D; RC220D; RVV22D; BSG05D; RC330D; RVV440D; RC430D; RC504D; RVV880D; RVV1500D; RVV1500/2; RVV2000D		
<b>Registro:</b>	10253020013		
<b>Processo:</b>	25351.234666/2012-01		
<b>Origem do Produto</b>	FABRICANTE : INDREL INDÚSTRIA DE REFRIGERAÇÃO LONDRINENSE LTDA - BRASIL DISTRIBUIDOR : INDREL INDÚSTRIA DE REFRIGERAÇÃO LONDRINENSE LTDA - BRASIL		
<b>Classificação de Risco:</b>	II - MEDIO RISCO		
<b>Vencimento do Registro:</b>	VIGENTE		
			<b>&lt;&lt; VOLTAR</b>

Agência Nacional de Vigilância Sanitária - Setor de Indústria e Abastecimento (SIA) - Trecho 5 - Área Especial 57 - Brasília (DF) - CEP 71205-050 - Tel: (61) 3462-6000 - Disque Saúde: 0 800 61 1997

Copyright © 2003 Anvisa



# FORMULÁRIO DE PETIÇÃO PARA CADASTRAMENTO DE EQUIPAMENTO



ESTE FORMULÁRIO CORRESPONDE AO FORMULÁRIO DE PETIÇÃO PARA CADASTRAMENTO MENCIONADO NO ANEXO I DA RDC Nº 24/2009.

VERSÃO 04 – 22/11/2011

## ORIENTAÇÕES GERAIS PARA PREENCHIMENTO E ENVIO:

- Em caso de dúvida no preenchimento dos campos, coloque o cursor sobre o campo e pressione F1.
- Deve ser encaminhada para Anvisa cópia impressa deste formulário e cópia eletrônica gravada em CD (limite de 14 Mb), em formato doc ou pdf.
- Caso haja necessidade de encaminhar alguma outra informação que não esteja contemplada nesta ficha técnica, a informação deve ser encaminhada por um documento (PDF) acompanhante a esta ficha técnica.
- O arquivo encaminhado em formato eletrônico será disponibilizado no site da Anvisa para consulta da população.

## 1. Identificação do Processo

<b>1.1 Identificação do Processo nº</b>	<b>1.2 Número do Cadastro do Produto</b>
<b>1.3 Código do Assunto da Petição</b> 80026	<b>1.4 Descrição do Assunto da Petição</b> Cadastro de Família de EQUIPAMENTOS para saúde Nacional

## 2. Dados do Fabricante ou Importador

<b>2.1 Razão Social:</b> INDREL - INDÚSTRIA DE REFRIGERAÇÃO LONDRINENSE LTDA			
<b>2.2 Nome Fantasia:</b> INDREL			
<b>2.3 Endereço:</b> AV. TIRADENTES, 4455			
<b>2.4 Cidade:</b> LONDRINA		<b>2.5 UF:</b> PR	<b>2.6 CEP:</b> 86072-000
<b>2.7 DDD:</b> 43	<b>2.8 Telefone:</b> 33785500	<b>2.9 DDD:</b> 43	<b>2.10 FAX:</b> 33785501
<b>2.11 E-Mail:</b> indrel@indrel.com.br			
<b>2.12 Autorização de Funcionamento na ANVISA (AFE):</b> 1.02.530-2		<b>2.13 CNPJ:</b> 78589504000186	
<b>2.14 Sítio Eletrônico (URL):</b> www.indrel.com.br			
<b>2.15 Responsável Técnico:</b> JOSE AUGUSTO RAPCHAM			<b>2.16 Nº do Conselho de Classe:</b> CREA/PR 19112-D
<b>2.17 Responsável Legal:</b> ALBERTO RAPCHAM			

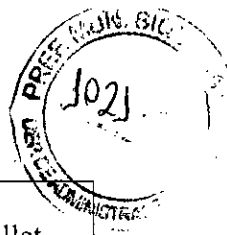

Composição das embalagens primária e/ou secundária: O equipamento é colocado sob um pallet, protegido com isopor, plástico filme tipo stretch e caixa de papelão ou madeira. Acompanha manual de instrução e cabos de força;

Quantidade do Produto: Cada equipamento é embalado individualmente, apresentando uma unidade por embalagem.

**3.1.10 Nome comercial internacional do produto:** (indicar o nome para cada modelo apresentado e o país)

N.A

O equipamento será comercializado no Brasil com a mesma denominação do país de origem.

**3.1.11 Endereço na internet para Download do Manual do Usuário:** (se existir manual disponível em internet)

N.A

### 3.2. Informações sobre o Produto

**3.2.1 Indicação de Uso/Finalidade:**

Equipamentos projetados e desenvolvidos para armazenamento e conservação de imunobiológicos, hemoderivados, medicamentos, termoláveis e assemelhados. Indicado para hospitais, farmácias, postos de saúde, clínicas de vacinas, bancos de sangue e laboratórios em geral para uma perfeita manutenção e estabilidade da rede de frio.

**3.2.2 Princípio de Funcionamento/Mecanismo de Ação:**

Isolamento Térmico:

Os equipamentos possuem isolamento térmico de alta densidade em poliuretano injetado expandido, livre de CFC, com espessura mínima de 70mm a 100 mm nas paredes – projetados para equipamentos médicos e laboratoriais, evitando assim sudacão nas paredes e com ótimo aproveitamento e controle da temperatura interna. Material livre de CFC (Clorofluorcarbono - Free).

Refrigeração:

Dotado de sistema de refrigeração ecológico isento de C.F.C. (Clorofluorcarbono - Free), com compressor hermético, selado, montado sobre base especial que evita a transmissão de vibração para o produto armazenado, com condensação a ar forçado, ultra silencioso de baixo consumo de energia. Sistema de circulação forçada de ar interna para otimizar a temperatura na câmara com perfeita homogeneidade entre as gavetas / prateleiras no sentido vertical. O sistema de ar forçado possui controle para desligamento quando da abertura de porta, assim evitando a perda do frio interno. Sistema analógico de segurança através de termostato programável que permite a manutenção da temperatura dentro das faixas de trabalhos pré estabelecidas em fábrica. Sistemas de segurança por termostatos Indrel.

**3.2.3 Especificações técnicas:** (descrever os requisitos técnicos do produto)

Todos os itens descritos no item 5 do Manual do Usuário:

INDREL – Equipamentos projetados e desenvolvidos para armazenamento e conservação de imunobiológicos, hemoderivados, medicamentos, termoláveis e assemelhados. Indicado para hospitais, farmácias, postos de saúde, clínicas de vacinas, bancos de sangue e laboratórios em geral



para uma perfeita manutenção e estabilidade da rede de frio.

#### Câmara externa:

As câmaras Indrel, possuem sua estrutura externa fabricadas em chapa de aço tratada com pintura eletrostática a pó em epóxi na cor branca (ou cinza claro – definido por cliente) ou gabinete externo totalmente construído em aço inoxidável (item opcional para todos os produtos da linha – padrão nos modelos RVV 1500D e RVV 2000D) (Aço inox AISI 430 ou AISI 304).

#### Câmara interna:

A câmara interna é totalmente construída em aço inoxidável para todos os modelos de linha (Aço inox AISI 430 ou AISI 304). Os produtos são fabricados com sistema de gavetas tipo prateleiras deslizantes com trilhos telescópicos para total retirada das mesmas do interior da câmara, removíveis e totalmente fabricadas em aço inoxidável para longa vida útil e assepsia. (Podem ser prateleiras ajustáveis construídas em aço inoxidável para todos os modelos – Item padrão nos modelos RVV 1500D e RVV 2000D). (Aço inox AISI 430 ou AISI 304).

#### Isolamento térmico:

Os equipamentos possuem isolamento térmico de alta densidade em poliuretano injetado expandido, livre de CFC, com espessura mínima de 70mm a 100 mm nas paredes – projetados para equipamentos médicos e laboratórios, evitando assim sudacão nas paredes e com ótimo aproveitamento e controle da temperatura interna. Material livre de CFC (Clorofluorcarbono - Free).

#### Refrigeração:

Dotado de sistema de refrigeração ecológico isento de C.F.C. (Clorofluorcarbono - Free), com compressor hermético, selado, montado sobre base especial que evita a transmissão de vibração para o produto armazenado, com condensação a ar forçado, ultra silencioso de baixo consumo de energia. Sistema de circulação forçada de ar interna para otimizar a temperatura na câmara com perfeita homogeneidade entre as gavetas / prateleiras no sentido vertical. O sistema de ar forçado possui controle para desligamento quando da abertura de porta, assim evitando a perda do frio interno. Sistema analógico de segurança através de termostato programável que permite a manutenção da temperatura dentro das faixas de trabalhos pré estabelecidas em fábrica. Sistemas de segurança por termostatos Indrel.

#### Degelo automático seco:

Os equipamentos possuem degelo automático seco com evaporação do condensado, evitando assim qualquer trabalho do cliente/usuário quanto a recipientes com água degelada ou pontos de drenagem (O sistema Indrel não necessita nenhum trabalho adicional com o degelo do equipamento).

#### Contra portas e contra tampas:

Os modelos verticais são equipados com visor frontal em acrílico transparente para visualização interna (contra portas internas individuais por compartimento), o que minimiza a entrada de ar quente (Padrão para linha de produtos RVV – Opcional para os demais equipamentos BSG / RC). Os modelos horizontais são providos de duas contraportas internas para semi-abertura da câmara em material acrílico de alta resistência que minimiza a entrada de ar quente possuindo ainda um sistema de racks internos para o fácil manuseio e organização dos produtos.

#### Sistemas de comando micro processado:

Os equipamentos possuem a temperatura controlada através de controlador eletrônico micro

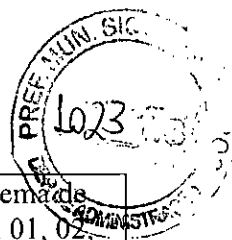

processado, calibrado com padrões RBC de fabrica em laboratório interno Indrel, com sistema de controle de temperatura máxima e mínima temperatura no painel digital em toda a linha, equipados com 01, 02, 03 sensores tipo NTC ou PT 100, encontra-se posicionado em solução diatérmica para controlar a temperatura efetiva do produto armazenado na câmara, no ar do gabinete para controle direto quando da abertura de porta e no sistema de segurança para controle geral independente (Sistemas Indrel multisensores – 03 / 04 / 05 tipo NTC ou PT 100 ou mais unidades como itens opcionais aos produtos). O equipamento recupera rapidamente e mantém a estabilidade da temperatura oferecendo maior segurança ao produto armazenado, sistema de auto teste das funções programadas com senha de segurança. Sistemas de comando opcional com display em LCD com fundo iluminado caracteres expandidos e leituras diretas de sistema Indrel multi sensores. Os equipamentos podem utilizar um sistema de comando microprocessado para BACKUP (safety system Indrel ou nobreak) de emergência para falta ou instabilidade de energia elétrica, com autonomia variavel entre 06 e 48 horas, dependendo do modelo e litragem de cada produto (ver tabela em itens opcionais).

#### Iluminação interna:

Os produtos possuem iluminação interna com sistema temporizado com acionamento em painel externo por periodo de 50 segundos mesmo com porta fechada (modelos com opcional de porta de vidro). Para o sistema de comando em LCD o periodo de tempo de iluminação interna é programável pelo cliente. Quando os produtos possuem porta fechada, o acionamento ocorre quando de sua abertura em sistema automatico. A iluminação é constituída de LEDs de alta capacidade e vida útil ou lampada incandescentes dependeo do modelo (capacidades de 20 a 40 watts).

Tensão de Alimentação: 110-127 ou 220-240 volts;

Dimensões, Capacidade de Armazenamento, quantidade de gavetas/Racks, conforme Tabela do item 6.1 do Manual do Usuário em anexo;

Potência de Consumo e Corrente: Conforme Tabela do item 6.2 do Manual do Usuário em anexo;

- Alarme: É visual e sonoro de máxima e de mínima, emitindo um bipe intermitente quando está alarmado, o display fica piscando e mostrando a mensagem AL 1, se a temperatura estiver abaixo da pré-fixada para a mínima (alarme de mínima temperatura ultrapassada) ou aparecerá a mensagem AL 2, se a temperatura estiver acima da pré-fixada para a máxima (alarme de máxima temperatura ultrapassada).

Sistema de controle dos alarmes para:

Porta aberta.

Alarme de alta temperatura.

Alarme de baixa temperatura.

Alarme de falha de energia.

- Tecla silenciadora de alarmes (botão direto no painel).

Bateria de chumbo ácidas reguladas por válvula VRLA com autonomia de funcionamento do sistema equivalente ao número de bancos de bateria e sua perfeita carga e utilização, podendo variar entrar 6 / 12 / 24 / 36 e 48 horas de segurança e funcionamento (dependendo do número de bancos de bateria). Possui vida útil estimada de 5 a 8 anos e tempo necessário para recarga total: Entre 12 e 20h (dependendo do número de baterias e sua capacidade). Maiores informações seguem na tabela em anexo a esse formulário.

O sistema de emergência com energia alternativa modelo "Safety System Indrel" alem de transformar a voltagem de 12 volts continua em 127 volts ou 220 volts alternados.



Informações Técnicas dos Acessórios Opcionais: Vide seção 9 - Opcionais, do Manual do Usuário.

**3.2.4 Público destinado a operar o equipamento:**

- Leigo                       Leigo com prescrição de profissional de saúde  
 Profissional de saúde     Profissional de saúde com treinamento do fabricante/fornecedor  
 Outros, especificar:

**3.2.5 Tipo de ambiente destinado ao equipamento:**

- Doméstico                       Hospital/Clínica  
 Laboratório Clínico         Serviço de Hemoterapia  
 Consultório/Ambulatório     Ambulância  
 Outros, especificar:

**3.2.6 Compatibilidade como outros Produtos Médicos ou Produtos para Diagnóstico de uso *in vitro*:** (estes produtos não integram o cadastro do equipamento, possuindo registro/cadastro próprio na Anvisa)

- Não se aplica.

**3.2.7 Tipo de usuário (paciente):**

- Adulto       Pediátrico       Neonatal

**3.2.8 Informações sobre medicamentos incorporados/associados/administrados:**

- Não se aplica, não há medicamentos incorporados, associados ou administrados pelo equipamento.

**3.2.9 Informações sobre alarmes:**

- Não se aplica, o equipamento não possui alarmes.

Sistemas de alarme audio – visual para temperatura fora dos limites de alta e baixa, falha de energia do sistema, porta aberta entre outros. Sistema opcional de comando digital com saída RS 232 / RS 485 com interface de comunicação Windows padrão incluso ou sistema de monitoramento de saída em rede.

Sistema de Alarme remoto por mensagens diretas ao cliente (item exclusivos para comandos LCD): O sistema de alarme remoto por mensagem funciona através de placa integrada ao sistema de comando Indrel LCD e funciona como sistema de segurança remoto enviando automaticamente mensagens ao cliente via aparelhos móveis celulares, tendo assim o cliente total controle e segurança quanto ao funcionamento do produto, pode ser adquirido para toda a linha de produtos Refrimed. Total controle e segurança para os produtos armazenados.

**3.2.10 Esterilidade do Produto:**

**a) Produto fornecido estéril?**

- Sim                       Não

**b) Necessita ser esterilizado antes do uso?**

- Sim                       Não

**3.2.11 Método de esterilização:**

Se fornecido estéril ou necessitar ser esterilizado antes do uso, informar métodos de esterilização utilizados/indicados:

N.A



<b>3.2.12 Prazo de Validade:</b> INDETERMINADO	<b>3.2.13 Tempo de uso recomendável:</b> INDETERMINADO
Os itens 3.2.14 a 3.2.18 dizem respeito aos requisitos estabelecidos na RDC nº 156/2006.	
<b>3.2.14 Equipamento de reprocessamento proibido?</b>  <input type="checkbox"/> Sim <input checked="" type="checkbox"/> Não	<b>3.2.15 Informar quantidade máxima de reprocessamentos indicados pelo fabricante:</b>  vezes  <input type="checkbox"/> O fabricante recomenda uso único <input checked="" type="checkbox"/> Ilimitados
<b>3.2.16 Em quais situações o reprocessamento é recomendado?</b>  Limpeza e Desinfecção para reutilização, caso ocorra derramamento de sangue, vacinas, medicamentos, ou outras sugidades no refrigerador INDREL REFRIMED. Nessas situações a Limpeza e Desinfecção recomendada está descrita no item 10.1 do Manual do Usuário.	
<b>3.2.17 Quem é responsável pelo reprocessamento?</b>  Responsável pela limpeza dos refrigeradores.	
<b>3.2.18 Do que consiste o reprocessamento?</b>  Limpeza e Desinfecção.	
<b>3.2.19 Método de limpeza recomendado</b> (informar inclusive os tipos de saneantes que podem ser utilizados e com que periodicidade deve ser realizada a limpeza)  VERIFICAR A FREQUÊNCIA DE REALIZAÇÃO CONFORME INDICADO NO ITEM 10.1 DO MANUAL DO USUÁRIO.  Limpeza Interna:  Desligar o equipamento e retirar o plug da tomada!  A limpeza interna deverá ser realizada quando a verificação de algum resíduo derramado internamente. Devido ao uso de cada cliente, não existe um tempo padrão definido. O que recomendamos é a verificação contínua de usuário para não mais que 3 meses de cada limpeza. Primeiramente retire o produto armazenado colocando-o em novo equipamento com temperatura ideal já estabelecida, em seguida, retire com cuidado uma a uma as gavetas e ou prateleiras colocando-as em local seco e limpo. Utilize pano seco e limpo para uma perfeita limpeza. Não utilize nenhum produto no interior da câmara – Equipamento construído com material de alta resistência e assepsia. Comece o trabalho de limpeza pela parte superior da câmara. Com movimentos lentos, faça a limpeza interna da câmara retirando os frascos criogênicos das paredes (quando modelos verticais) e limpando-os separadamente. Todo o processo de limpeza não deverá se prolongar a tempo maior que 30 minutos. Após limpeza, recoloque todos os frascos e gavetas em seus devidos lugares e ligue o produto na rede elétrica. Aguarde por 30 minutos para retomada de refrigeração interna e carregue o produto novamente com material de armazenamento. Atenção - todo o processo de limpeza não deverá prolongar-se por mais de 30 (trinta minutos). Obs.: CUIDADO – Ao limpar o equipamento tome sempre cuidado para não deixar molhar o sistema de comando dos equipamentos.	





Limpeza externa:

Desligar o equipamento e retirar o plug da tomada!

Utilize apenas solução de água com sabão neutro, aplicando com pano macio seguido de pano seco para remover a umidade.

Não utiliza nenhum tipo de produto químico ou solvente neste procedimento.

Nota: Para limpeza das GAVETAS e PRATELEIRAS, removê-las do equipamento e proceder a limpeza da mesma forma;

Desinfecção:

Conforme recomendado pelo Ministério da Saúde - ANVISA, o produto de Primeira escolha indicado para desinfecção de superfícies de equipamentos em estabelecimentos de saúde é o ÁLCOOL 70%.

Recomendamos realizar primeiramente o processo de Limpeza, conforme indicado acima e posteriormente, com o auxílio de um pano macio e umedecido em Álcool 70%, limpar a superfície interna e externa do equipamento.

Obs1: Sempre que for realizar a Limpeza e Desinfecção, desligar a chave geral e retirar o plug da tomada. Nunca utilize objetos pontiagudos ou cortantes!

Obs2: Esta seção fornece instruções de limpeza e manutenção. A manutenção que não é fornecida nessa seção deve ser executada somente pelo serviço técnico qualificado.

**3.2.20 Requisitos de manutenção** (informar a periodicidade da manutenção e o responsável pela execução)

Obs.: A Manutenção Preventiva pode ser realizada pelo usuário/operador do equipamento. Qualquer Manutenção Corretiva e/ou que NÃO esteja definida nessa seção, deve ser realizada somente pelo serviço técnico qualificado INDREL. Desligar o equipamento e retirar o plug da tomada sempre que for começar a limpeza!

**MANUTENÇÃO PREVENTIVA:**

Verificação do Nível de Solução Diatérmica:

Verificar o nível da solução presente no frasco, localizada dentro do equipamento. A solução não pode conter menos de 50 ml.

Frequencia Semestral.

Limpeza de guarnição interna da porta:

A limpeza da gaxeta interna da porta deverá ser realizada utilizando pano macio e sabão neutro somente. Verifique se estão intactas percorrendo com pano macio e seco todo seu trajeto. Após limpeza superficial das mesmas, verifique sua aderência em todas as extremidades. Após fechamento da porta para este teste, abra novamente a porta e realize nova limpeza com pano macio em toda sua superfície, passando com ainda mais cuidado a parte interna da gaxeta de vedação.

Frequência: A cada 4 meses.

Limpeza Interna:

Desligar o equipamento e retirar o plug da tomada!

A limpeza interna deverá ser realizada quando a verificação de algum resíduo derramado



internamente. Devido ao uso de cada cliente, não existe um tempo padrão definido. O que recomendamos é a verificação contínua de usuário para não mais que 3 meses de cada limpeza. Primeiramente retire o produto armazenado colocando-o em novo equipamento com temperatura ideal já estabelecida, em seguida, retire com cuidado uma a uma as gavetas e ou prateleiras colocando-as em local seco e limpo. Utilize pano seco e limpo para uma perfeita limpeza. Não utilize nenhum produto no interior da câmara – Equipamento construído com material de alta resistência e assepsia. Comece o trabalho de limpeza pela parte superior da câmara. Com movimentos lentos, faça a limpeza interna da câmara retirando os frascos criogênicos das paredes (quando aplicados) e limpando-os separadamente. Todo o processo de limpeza não deverá se prolongar a tempo maior que 30 minutos. Após limpeza, recoloque todos os frascos e gavetas em seus devidos lugares e ligue o produto na rede elétrica. Aguarde por 30 minutos para retomada de refrigeração interna e carregue o produto novamente com material de armazenamento. Atenção - todo o processo de limpeza não deverá prolongar-se por mais de 30 (trinta minutos). Obs.: CUIDADO – Ao limpar o equipamento tome sempre cuidado para não deixar molhar o sistema de comando dos equipamentos. Frequência: A cada 3 meses ou conforme necessidade.

#### Limpeza externa:

Desligar o equipamento e retirar o plug da tomada!

Utilize apenas solução de água com sabão neutro, aplicando com pano macio seguido de pano seco para remover a umidade.

Não utiliza nenhum tipo de produto químico ou solvente neste procedimento.

Nota: Para limpeza das GAVETAS e PRATELEIRAS, removê-las do equipamento e proceder a limpeza da mesma forma;

Frequência: A cada 3 meses ou conforme necessidade.

#### Desinfecção:

Conforme recomendado pelo Ministério da Saúde - ANVISA, o produto de Primeira escolha indicado para desinfecção de superfícies de equipamentos em estabelecimentos de saúde é o **ÁLCOOL 70%**.

Recomendamos realizar primeiramente o processo de Limpeza, conforme indicado acima e posteriormente, com o auxílio de um pano macio e umedecido em Álcool 70%, limpar a superfície interna e externa do equipamento.

Obs1: Sempre que for realizar a Limpeza e Desinfecção, desligar a chave geral e retirar o plug da tomada. Nunca utilize objetos pontiagudos ou cortantes!

Obs2: Esta seção fornece instruções de limpeza e manutenção. A manutenção que não é fornecida nessa seção deve ser executada somente pelo serviço técnico qualificado Indrel.

Frequência: A cada 3 meses ou sempre que houver derramamento de materiais contaminantes no Equipamento.

-Nunca jogue água no interior do gabinete! Para enxaguar, use pano macio umedecido e por último, secar com pano seco;

-Não utilizar nenhum produto químico ou solvente nesse procedimento.

#### MANUTENÇÃO CORRETIVA:

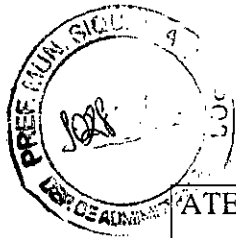

#### ATENÇÃO ESPECIAL:

O conserto realizado por técnico não autorizado da Indrel, invalidará sua garantia automaticamente. Contate a Indrel e seu serviço técnico autorizado pelo fone (55) (43) 3378-5500 ou pelo e-mail suporte@indrel.com.br para informação adicional. Para manutenções em geral, é fundamental para garantia da vida útil do produto, que todo trabalho seja realizado por pessoa técnica qualificada e com substituição de peças originais.

#### 3.2.21 Condições para Armazenamento:

##### Armazenamento Do Equipamento Embalado

Em caso de recebimento de produto e não disponibilidade de utilização imediata dos mesmos, o armazenamento poderá ser feito seguindo as seguintes recomendações:

- Sempre em local fechado e seguro.
- Sempre em local seco e reservado.
- Sempre evitando contato direto de raios solares.
- Sempre com umidade relativa abaixo de 75%.

O bom armazenamento do produto antes de ser utilizado pelo cliente garante maior vida útil do equipamento e satisfação geral.

Temperatura Ambiente.....5°C a 55°C

Umidade Relativa.....30% a 75%

Obs.: Condições especificadas com o equipamento devidamente embalado.

##### Armazenamentos de Componentes no Equipamento

Ao armazenar adote um critério de ordenamento que proporcione a fácil e rápida identificação do produto desejado no interior do equipamento, evitando-se assim períodos prolongados de portas abertas.

Os funcionários responsáveis pelo manuseio dos produtos, devem conhecer as técnicas básicas necessárias de conservação permissíveis para cada tipo de produto.

Afixar as instruções próximo ao equipamento para o conhecimento dos funcionários que manipulam os produtos é sempre uma solução recomendável.

A refrigeração ocorre normalmente conforme a temperatura programada no controlador e se estabiliza quando atingir a temperatura operacional na câmara de armazenamento.

Caso falte energia elétrica, evite abrir a porta.

A Indrel não se responsabiliza por qualquer dano ocorrido aos produtos armazenados.

#### 3.2.22 Condições para Transporte:

O equipamento deve ser transportado na posição vertical, mantendo as condições de embalagem, conforme símbolos harmonizados definidos na embalagem externa. Inclinação máxima de 5°

#### 3.2.23 Condições para Operação:

Equipamentos devem ser manipulados por profissionais habilitados, que tenham treinamento obedecendo integralmente o que fora especificado no manual do usuário do equipamento.

**3.2.24 Requisitos de infra-estrutura:** (caso o equipamento necessite de condições especiais de infra-estrutura física e ambiental para sua operação correta e segura)



## LOCALIZAÇÃO E INSTALAÇÃO

**LOCALIZAÇÃO** - Observações necessárias; o local para instalação do aparelho deve ser arejado e longe de fontes de calor; tais como raios solares, estufas, banho-maria e outros que possam interferir na temperatura do ambiente que deve ser de aproximadamente 25°C próximo ao equipamento (temperatura ideal sugerida para trabalho).

**INSTALAÇÃO** - É muito simples e fácil, mas requer atenção para as seguintes observações:

- Ao receber o equipamento verifique se a embalagem encontra-se em perfeitas condições, sem marcas de atritos, quebras ou danos externos aparentes.
- Ao desembalar verifique se o equipamento tem sinal de maus tratos no transporte.
- Retire a base de madeira removendo os quatro parafusos, coloque os pés de NYLON reguláveis tipo sapata que acompanham o equipamento, ou os rodízios com sistemas de freio, dependendo do modelo de seu equipamento, observando neste caso que os rodízios providos de freios devem ser posicionados na parte dianteira do equipamento para fácil manuseio. Fazer o nivelamento do mesmo, no sentido largura e profundidade.
- No local de instalação, deixar um espaço de no mínimo de 10 cm afastado da parede, para permitir a perfeita abertura da porta e de 20 cm de cada lado para ventilação do equipamento (caso tenham problemas de espaço ou dúvidas, favor entrar em contato com equipe Indrel).
- **ATENÇÃO** – Antes de ligar o equipamento, remova os calços que fixam a unidade frigorífica e as serpentinas, os calços das gavetas ou prateleiras no interior do equipamento e verifique se a hélice do conjunto frigorífico está livre. Gire-a com a mão.
- Antes de ligar a tomada certifique-se da tensão na rede se é de 110-127 ou 220-240 volts. Conecte em tomada exclusiva de boa qualidade e com fios de bitola mínima de 2,5 mm<sup>2</sup>, com chave disjuntor de proteção exclusiva ou com fusíveis do tipo ação retardada de 20 Ampéres (itens recomendados).
- Após certificado das orientações acima, ligue o equipamento na energia e acione a chave geral, provocando o funcionamento.
- No primeiro funcionamento deixe o produto ligado por um período médio de 2 horas para estabilizar a temperatura antes do início do armazenamento.
- O período de garantia contra defeitos de fabricação é de 12 (doze) meses, (salvo observações em contrário, especialmente observadas na nota fiscal), a partir da data da emissão da Nota Fiscal do fabricante ou revendedor ao primeiro proprietário.

Os equipamentos Indrel possuem filtros eletrônicos contra ruídos eletromagnéticos contra interferências externas de produtos ou de rede local. Recomendamos a utilização de sistemas de estabilizadores de voltagem ou sistemas de segurança tipo no-breaks (safety systema Indrel ou nobreaks) caso tenham alto índice de variações no local de instalação dos produtos. Para maiores detalhes entre em contato com nossa linha de suporte técnico para orientações quanto a capacidades e autonomies para os mesmos.

Estes produtos são equipados com interruptor liga e desliga, localizado na parte posterior, protegido por uma tampa. O interruptor é enviado na posição desligada para evitar descarga da bateria do equipamento. Após conectar o equipamento à tomada de força adequada, proceder a ligação do interruptor geral do equipamento, o que provocará a iniciação imediata de funcionamento do equipamento.

- FIO TERRA:

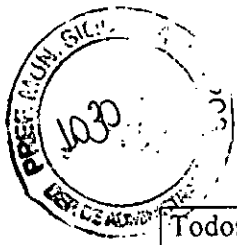

Todos os equipamentos Indrel possuem em seu cabo de força a ligação para fio terra. Pedimos conectar o fio terra do seu produto a um cabo terra eficiente, evitando riscos a quaisquer pessoas próximas ao produto. A ligação do fio terra é necessária em qualquer tensão (110v ou 220v) e em qualquer produto eletroeletrônico, não devendo ser conectado ao fio neutro da rede, tubulações elétricas, hidráulicas, de gás entre outras. Para execução do aterramento, siga as normas da ABNT-NBR 5410 Seção "ATERRAMENTO" ou chame um electricista de sua confiança.

### 3.2.25 Advertências/Precauções:

O item 3 do Manual do Usuário contem os itens de Advertência. Além desses, no decorrer da leitura do Manual são encontrados alertas de segurança que devem ser verificados para manutenção do bom funcionamento do equipamento.

Antes de instalar, utilizar ou realizar manutenção no seu equipamento INDREL, por favor, leia este item do manual e as etiquetas de advertência presente no equipamento com cuidado. O não cumprimento destas instruções pode provocar uma avaria no equipamento e resultar em ferimentos ou danos.

Abaixo estão as precauções de segurança importantes aplicáveis ao nosso equipamento:

- Utilize este aparelho apenas conforme descrito no manual e na sua literatura;
- Não modificar componentes do sistema, especialmente o controlador. Utilizar componentes de substituição de peças e partes do equipamento somente da marca Indrel. Antes do uso, confirmar que o produto não tenha sido alterado de alguma forma;  
O equipamento deve ser devidamente ligado ao ponto terra, em conformidade com a rede elétrica local e/ou nacional de dispositivos elétricos. Nunca ligue o equipamento em fonte de alimentação sobrecarregada;  
Desligue a unidade de todas as fontes de energia antes de limpar, resolver problemas ou realizar outra manutenção no equipamento.
- O plug do cabo de alimentação deve ser conectado em uma tomada fixada permanentemente na parede ou bancada, de acordo com as normas e legislações vigentes para instalações elétricas de baixa tensão e legislações elétricas para Estabelecimentos Assistenciais de Saúde, nunca utilize extensões;
- É recomendável utilizar na rede de alimentação do equipamento uma chave blindada com fusíveis de proteção ou de disjuntores, compatíveis com a capacidade do equipamento;
- Não forre as prateleiras ou gavetas com toalhas, plásticos ou outros materiais que possam prejudicar a circulação do ar no interior do equipamento;
- Recomenda-se distribuir as cargas uniformemente nas prateleiras ou gavetas;
- Esse equipamento funciona com sistema microprocessador em painel de LED ou LCD, assim requer uma rede estabilizada e um bom aterramento;
- Mantenha a porta da câmara sempre fechada e evite abri-la desnecessariamente;
- Certifique-se de que não há nada dificultando o fechamento da porta ou seu uso;
- Não utilize panos, toalhas ou outros produtos semelhantes sobre o equipamento, para não obstruir o fechamento da porta;
- Não acione as teclas de comando com a unha, e também não utilize objetos pontiagudos para acioná-las podendo assim prejudicar o sistema de comando e painéis;
- Este equipamento possui um sistema de isolamento térmica de alta densidade em poliuretano injetado de no mínimo 70 mm de espessura.
- Para sua segurança, realize apenas a manutenção prevista nesse manual e trabalhos técnicos com equipe qualificada e credenciada Indrel;

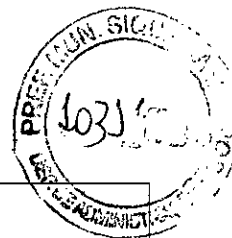

**3.2.26 Contra Indicações:**

Não se aplica, não há contra indicações para utilização do equipamento.

**3.2.27 Efeitos Adversos:**

Não se aplica, o equipamento não causa efeitos adversos.

**3.2.28 Normas Técnicas utilizadas no desenvolvimento do produto:** (indicar as normas técnicas mesmo nos casos do equipamento não ser certificado pelo INMETRO)

ISO14971:2009; IEC60601-1 2ª Ed 1995; IEC 60601-1-2:2007; IEC 60601-1-4:2004; IEC 60601-1-6:2010; IEC 60601-1-8: 2010; IEC 60601-1-11:2010; IEC62304:2006; IEC62366:2008

**3.2.29 Dimensões do equipamento:**

**Comprimento (mm):** Ver item 6.1 - Manual do usuário

**Largura (mm):** Ver item 6.1 - Manual do usuário

**Altura (mm):** Ver item 6.1 - Manual do usuário

**3.2.30 Características elétricas:**

Não se aplica

**Tensão de alimentação (V):** Ver item 6.2 - Manual do usuário

**Corrente (A):** Ver item 6.2 - Manual do usuário

**Potência (W):** Ver item 6.2 - Manual do usuário

**Requisitos de rede elétrica para instalação:** Antes de ligar a tomada certifique-se da tensão na rede se é igual a da plaqueta que se encontra na parte de trás do equipamento especificando 110-127 ou 220-240 volts. Conecte em tomada exclusiva de boa qualidade.

**Outros requisitos elétricos:** No primeiro funcionamento deixe o produto ligado por um período médio de 2 horas para estabilizar a temperatura antes do início do armazenamento.

**Estabilizador de Voltagem:**

Acessório opcional para ser usado nos casos em que a tensão da rede local, apresentar variações bruscas de energia. O estabilizador adquirido deve ter capacidade compatível com o consumo em WATTS.

**3.2.31 Possui fonte de alimentação interna?**

Sim  Não

Responder os itens abaixo apenas em caso de possuir fonte de alimentação interna.

**Tipo:** Bateria de chumbo ácidas reguladas por válvula VRLA

**Autonomia:** A Autonomia de funcionamento do sistema é equivalente ao número de bancos de bateria e sua perfeita carga e utilização (conforme descrito acima), podendo variar entrar 6 / 12 / 24 / 36 e 48 horas de segurança e funcionamento (dependendo do número de bancos de bateria).

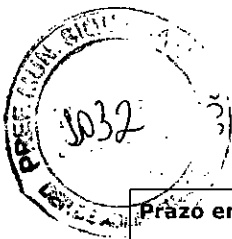

**Prazo em que deve ser trocada:** Vida útil de 5 a 8 anos

**Tempo necessário para carga máxima:** Entre 12 e 20h (dependendo do número de baterias e sua capacidade).



Para os casos de modelos ou componentes de sistema com características elétricas, dimensionais e de fonte de alimentação interna diferentes, apresentar os itens 3.2.29, 3.2.30 e 3.2.31 sob forma de tabela em anexo a este formulário.

**3.2.32 Versões associadas ao equipamento:**

**Manual:** 00

**Projeto:** 00

**Software:** Software de gerenciamento: Sitrad 4.9 Beta - Data Logger que emite relatórios e gráficos de performance, inclusive retroativo; Software desenvolvido pela INDREL modelo IND01 - Data Logger que emite relatórios e gráficos de performance, inclusive retroativo.

O equipamento não possui software embarcado ou associado.

**3.2.33 Informações sobre assistência técnica:**

INDREL - INDÚSTRIA DE REFRIGERAÇÃO LONDRINENSE  
AV. TIRADENTES, 4455 - SETOR INDUSTRIAL  
CNPJ: 78.589.504/0001-86  
E-MAIL : suporte@indrel.com.br.  
Fone: (43) 33785500

**3.2.34 Composição dos materiais que integram o produto e entram em contato com o paciente/operador:**

N.A

**3.2.35 Outras informações pertinentes:**

Não se aplica, não há informações adicionais que precisem ser informadas que não constem em outros campos deste formulário.



Caso este campo não seja suficiente para apresentar todas as informações sobre o produto, estas devem ser apresentadas sob forma de tabela, arquivo PDF, a qual deve ser anexada, eletronicamente e em meio impresso, a este formulário.

### 3.3. Imagens Gráficas do Produto

As imagens gráficas (fotos ou desenhos) do equipamento, seus acessórios e partes, com seus respectivos códigos de identificação, devem ser encaminhados em anexo (modo impresso e eletrônico). O modo eletrônico deve ter formato **jpg**, em arquivos **doc** ou **pdf**. Deve ser encaminhada cópia impressa e cópia eletrônica (limite de 14 Mb), gravada em cd, para disponibilização no sítio eletrônico da Anvisa. As figuras apresentadas devem possuir legendas para identificação.

### 3.4. Origem do Produto

Brasil

Externa



Se houver mais de um fabricante, estes têm que ser do mesmo grupo fabril e deve ser apresentada comprovação da constituição do grupo.



<b>3.4.1 Fabricante(s):</b> (informar razão social e endereço) INDREL INDUSTRIA DE REFRIGERAÇÃO LONDRINENSE LTDA - AV. TIRADENTES, 4455 - SETOR INDUSTRIAL - LONDRINA/PR
<b>3.4.2 País(es) de Fabricação do Produto:</b> BRASIL
<b>3.4.3 Existe terceirização de Produção?</b> <input checked="" type="checkbox"/> Sim <input type="checkbox"/> Não
 Os itens de 3.4.4 e 3.4.7 devem ser respondidos apenas se a resposta anterior for SIM (Item 3.4.3).
<b>3.4.4 Tipo de Terceirização:</b> <input type="checkbox"/> Contratação de 100% da produção. <input type="checkbox"/> Contratação parcial de produção.
<b>3.4.5 Fabricante(s) contratado(s):</b> (informar razão social, endereço e etapa produtiva contratada) N.A
<b>3.4.6 Distribuidor(es):</b> INDREL INDÚSTRIA DE REFRIGERAÇÃO LONDRINENSE LTDA.
<b>3.4.7 País(es) de Procedência do Produto:</b> BRASIL

### 3.5. Certificado INMETRO

<b>Possui Certificação INMETRO?</b> <input type="checkbox"/> Sim <input checked="" type="checkbox"/> Não
<b>3.5.1 N° do certificado:</b> (incluir a validade de cada certificado) N.A
<b>3.5.2 Nome do Organismo de Certificação de Produto (OCP):</b> N.A
<b>3.5.3 Normas Técnicas utilizadas na certificação:</b> N.A
<b>3.5.4 Versão do Manual do Usuário Avaliado na certificação:</b> N.A
<b>3.5.5 Versão do projeto do equipamento avaliado na certificação:</b> N.A
<b>3.5.6 Acessórios e Partes ensaiados em conjunto com o equipamento:</b>

223





N.A

**Possui Relatório Consolidado? (art. 4º da RDC nº 32/2007)**

Sim

Não

**3.5.7 N° do(s) Relatório(s): (incluir data de emissão de cada relatório)**

N.A

**3.5.8 Nome do Organismo de Certificação de Produto (OCP):**

N.A

**3.5.9 Normas Técnicas utilizadas nos ensaios:**

N.A

**3.5.10 Versão do Manual do Usuário avaliado:**

N.A

**3.5.11 Versão do projeto do equipamento avaliado:**

N.A

**3.5.12 Acessórios e Partes ensaiados em conjunto com o equipamento:**

N.A

#### 4. Responsabilidade Legal e Técnica

**Nome do Responsável Legal:**

Alberto Rapcham

**Cargo:**

Diretor

**Nome do Responsável Técnico:**

José Augusto Rapcham

**Conselho de Classe Profissional:**

Diretor Técnico

UF: PR Número de Inscrição: 19112-D

#### 5. Declaração do Responsável Legal e Técnico



Declaro que as informações prestadas neste formulário são verdadeiras, podendo ser comprovadas por documentos disponíveis na Empresa. Declaro ainda que:

- a. O(s) produto(s) será(ão) comercializado(s) com todas as informações previstas na legislação sanitária vigente;
- b. As instruções de uso, rótulo e etiqueta indelével do(s) produto(s) atendem aos requisitos estabelecidos, respectivamente, no Anexo III.B e art. 4º da Resolução Anvisa RDC nº 185/2001; e
- c. O(s) produto(s) foi(ram) projetado(s) e fabricado(s) atendendo as disposições da Resolução Anvisa RDC nº 56/2001 (Requisitos essenciais de segurança e eficácia) e Resolução Anvisa RDC nº 59/2000 (Requisitos de Boas Práticas de Fabricação e Controle).

A empresa encontra-se ciente que o não atendimento às determinações previstas na legislação sanitária caracteriza infração à legislação sanitária federal, estando a empresa infratora sujeita, no âmbito administrativo, às penalidades previstas na Lei nº 6.437, de 20 de agosto de 1977, sem prejuízo das sanções de natureza civil ou penal cabíveis. Na esfera jurídica, respondem pelos atos de infração praticados pela empresa os seus Responsáveis Legal e Técnico, conforme infrações e sanções previstas no art. 273 do Decreto Lei n.º 2.848, de 07 de dezembro de 1940 (Código Penal - Cap. III: Dos Crimes contra a Saúde Pública).

Londrina, 17 de Abril de 2012

Local e data

Alberto Rapcham

Nome do Responsável Legal, Cargo e assinatura

José Augusto Rapcham

Nome do Responsável técnico, Cargo e assinatura.

PRF 1036

# Destilador de água

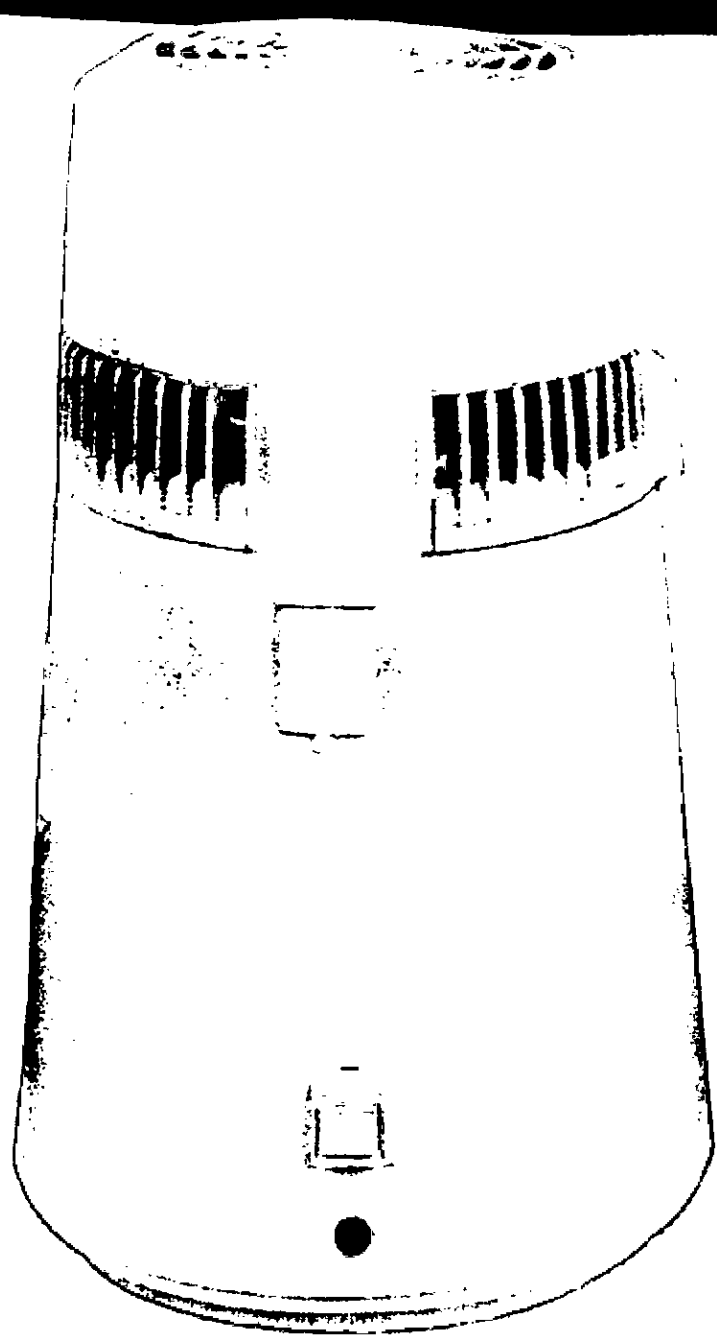

## MANUAL DE INSTRUÇÕES

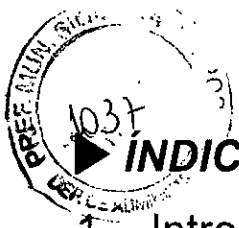

**INDICE**

1 - Introdução.....2

2 - Conteúdo da embalagem.....2

3 - Instalação.....2

4 - Instruções de uso.....3

5 - Problemas e soluções.....5

6 - Manutenção e limpeza.....5

7 - Especificações técnicas.....6

8 - Simbologia.....6

9 - Termo de garantia e assistência técnica.....6

10 - Representante autorizado na Europa.....6

REF: 0019.81  
1038  
SISTEMA DE AUTOMATICA

## ► 1 - INTRODUÇÃO

O Destilador de Água Bio-Art foi desenvolvido para uso geral onde seja necessária a utilização de água destilada e principalmente para uso em autoclaves de esterilização à vapor.

### Observação Importante:

Para algumas aplicações específicas mesmo a água após destilada deverá submeter por processos especiais para atender exigências exclusivas. Certifique se para a sua utilização os parâmetros químicos obtidos na destilação atendem à sua necessidade.

## ► 2 - CONTEÚDO DA EMBALAGEM

- |   |   |
|---|---|
| 01 - Tampa superior de condensação              | 07 - Conector do cabo da tampa superior         |
| 02 - Bico de saída de água                      | 08 - Cabo de energia elétrica da tampa superior |
| 03 - Bico do reservatório                       | 09 - Unidade de evaporação                      |
| 04 - Reservatório para coleta de água destilada | (com cuba interna em aço inox)                  |
| 05 - Tampa do reservatório                      | 10 - Filtro de carvão ativado                   |
| 06 - Cabo de alimentação de energia elétrica    | 11 - Manual de instruções                       |



Figura 1

## ► 3 - INSTALAÇÃO



3.1 Conecte o bico de saída de água (02) na tampa superior de condensação (01)

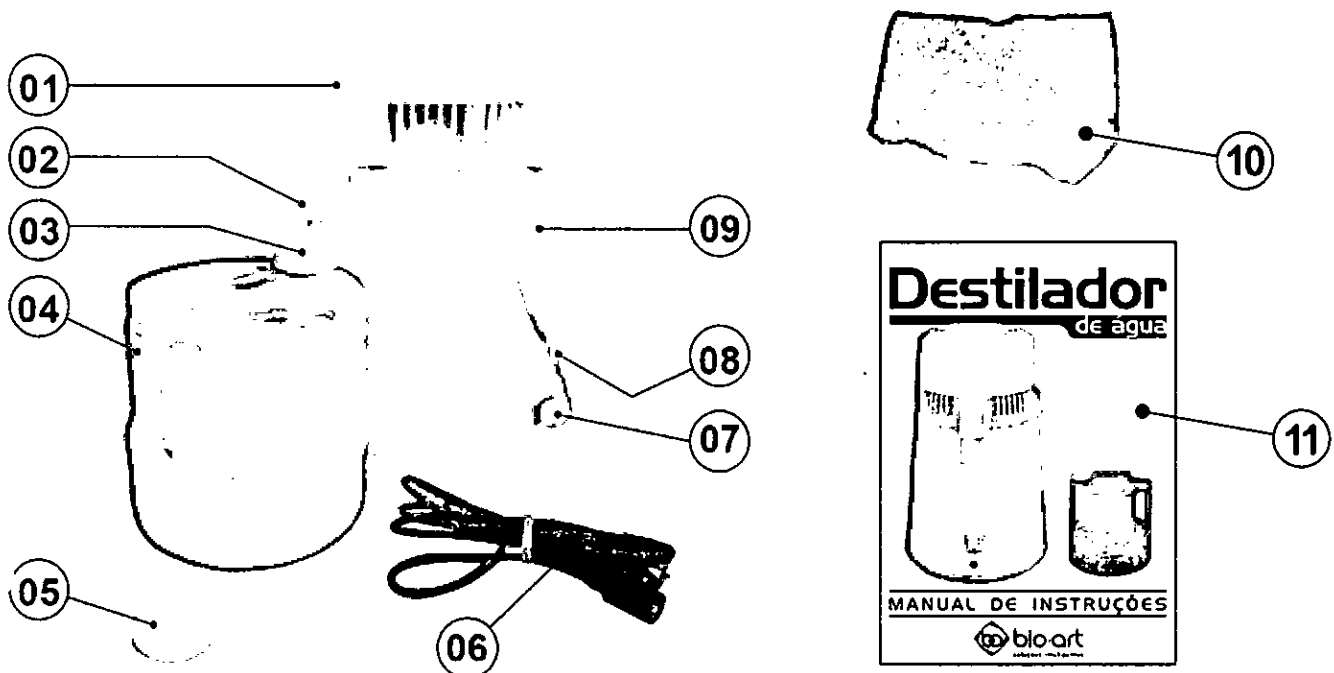
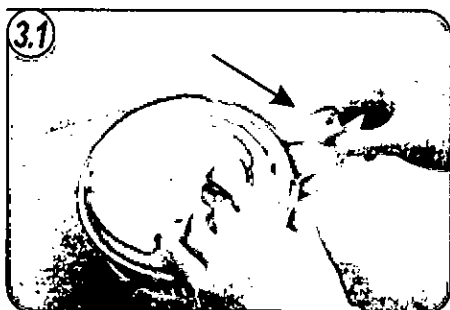

Figura 2



Coloque a tampa superior de condensação (01) sobre a unidade de evaporação (09)

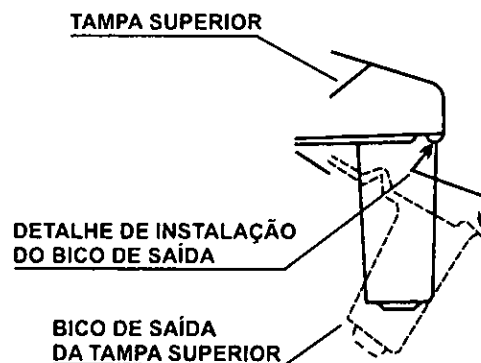
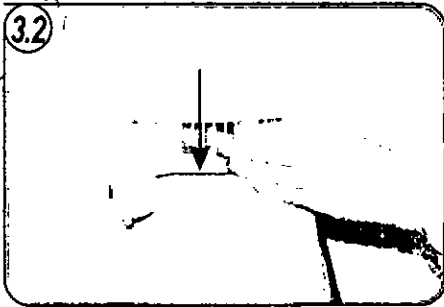
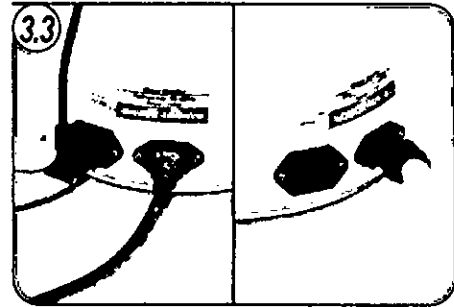

Conecte o cabo de alimentação da rede elétrica (06) na unidade de evaporação (09) que também possui uma saída de energia para a tampa de condensação (01) onde deve ser plugado o conector (07)



Coloque o bico (03) no reservatório (04) em seguida posicionando-os devidamente sob o bico de saída de água (02) da tampa superior de condensação (01)



O filtro interno de carvão ativado(11) é colocado no interior no bico(02) e só deve ser utilizado caso a água seja utilizada para consumo humano.



**Atenção:** O Destilador de Água Bio-Art é fabricado para voltagens 127 ou 220VAC não possuindo sistema de comutação bivolt e deve ser conectado em rede elétrica com aterramento e dispositivo de proteção bipolares.

**Nota:** O filtro interno de carvão ativado(11) é colocado no interior no bico(02) e só deve ser utilizado caso a água seja utilizada para consumo humano.

## ► 4 - INSTRUÇÕES DE USO ◀

- 4.1- Remova com cuidado a Tampa superior de Condensação (01). Não é necessário a retirada do conector (07);
- 4.2- Abasteça com água a cuba interna de inox da unidade de evaporação (09) até o nível mais elevado, tomando cuidado para que não transborde;

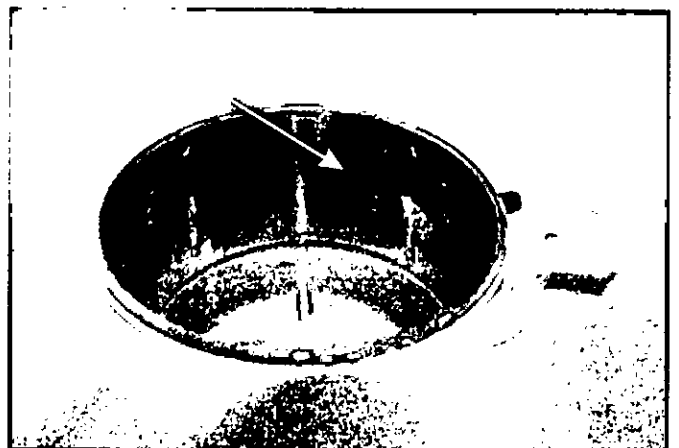
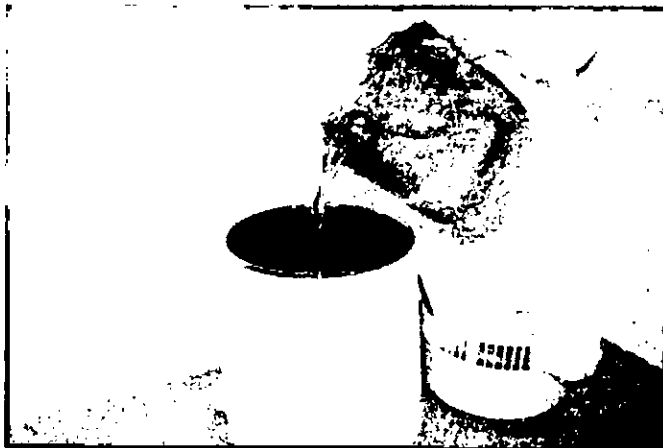

- Nota:** O tempo final do ciclo da destilação pode ser reduzido abastecendo a cuba com água quente).
- 4.3- Recoloque a tampa superior de condensação (01) sobre a unidade de evaporação (09) certificando-se que o selo de silicone da tampa (01) esteja corretamente adaptado na boca da unidade (09) e o conector (07) plugado corretamente na unidade de evaporação (09);

4.4- Coloque o reservatório (04) com seu respectivo bico (03) sob o bico de saída de água (02);

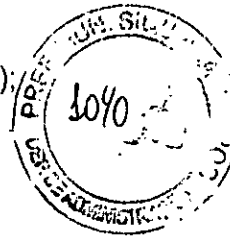
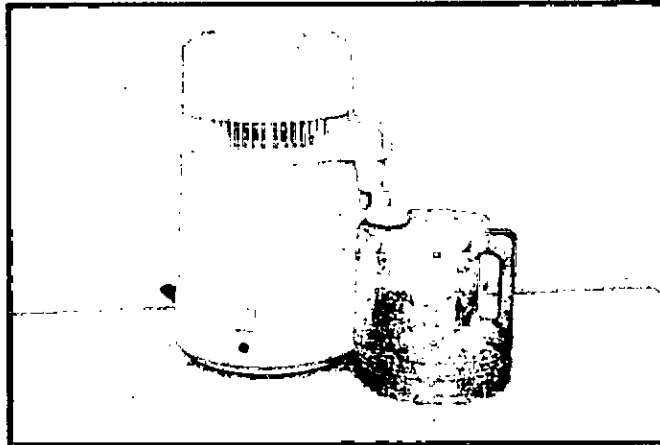

4.5- Pressione o botão liga/desliga. A lâmpada piloto irá ascender e a hélice da tampa superior (01) começará a girar automaticamente iniciando o processo de destilação;

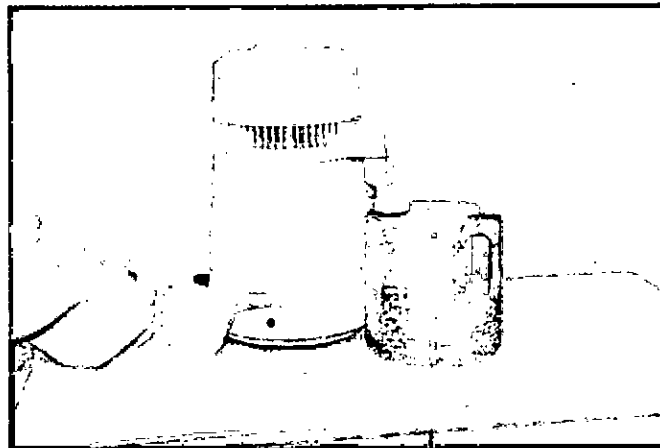

4.6- A água começará a pingar no reservatório após aproximadamente 30 minutos. Serão necessárias aproximadamente 4 horas para destilar 4 litros de água.

#### Observações importantes:

- Não utilize a água da primeira destilação, é necessário um ciclo para que o destilador se limpe.
- Use o destilador em um local seco e ventilado.
- O destilador é desligado automaticamente quando o ciclo for encerrado.
- Para interromper um ciclo já iniciado remova o cabo de alimentação da unidade (09) da tomada da rede elétrica.
- Aguarde até o resfriamento da cuba interna de inox da unidade (09) para o abastecimento de água do próximo ciclo de destilação para evitar o choque térmico, o que pode causar danos e reduzir a vida útil do destilador.
- Mantenha a unidade de evaporação (09) seca e abasteça a água com um jarro ou com o próprio reservatório (04).
- Deixe sempre o cabo de força desconectado da rede elétrica quando o destilador não estiver em uso.
- Nenhuma das partes do destilador pode ser submerso em água.
- Não remova a tampa superior (01) durante o ciclo, certifique que o destilador esteja desligado e com a lâmpada piloto apagada.



## 5 - PROBLEMAS E SOLUÇÕES

PROBLEMAS	POSSÍVEIS CAUSAS	SOLUÇÃO
O Destilador não liga ao acionar o botão liga/desliga e a lâmpada piloto permanece apagada.	- Falta de energia no Destilador. - Falta de água na cuba da unidade (09). - Tampa superior de condensação sem energia. - Botão liga/desliga não acionado.	- Verifique a rede elétrica e seus disjuntores e certifique que os cabos de força 06 e 08 estejam corretamente conectados. - Verifique e abasteça a cuba com água até o limite máximo. - Verifique a perfeita conexão do conector 07. - Pressione o botão liga/desliga.
Após um ciclo de destilação completa, obteve-se uma produção baixa de água destilada.	Nível baixo de água na cuba.	Regularizar o nível de água até o limite máximo da cuba de inox.
	Tampa superior de condensação desencaixada da câmara de evaporação.	Verifique o perfeito encaixe entre a tampa superior (01) e a unidade inferior de evaporação (09) através do selo de silicone.
	Vazamentos no reservatório (04)	Verifique possíveis vazamentos ou furos no reservatório (04).
Vazamento de vapor	Tampa de condensação desencaixada da câmara de evaporação.	Verifique o perfeito encaixe entre a tampa superior (01) e a unidade inferior de evaporação (09) através do selo de silicone
	Conjunto da tampa superior danificado: serpentina de condensação e/ou mini ventilador.	Entre em contato com a Assistência Técnica Bio-Art.

## 6 - MANUTENÇÃO E LIMPEZA

A cuba interna em aço inox da unidade de evaporação (09) deve ser lavada com água limpa e enxugada com pano seco todos os dias conforme os seguintes passos:

6.1- Desconecte o conector do cabo da tampa superior (07) e retire a tampa de condensação (01) da unidade (09);

6.2- Derrame água quente suficiente para cobrir ao resíduo acumulado no fundo da cuba de inox;

Obs.: Para a remoção de possíveis manchas de oxidação ou de cálcio acumulado no fundo da cuba, poderá ser adicionado na água detergente específico para limpeza de inox (ex.: "Steel Clean" produzido pela Asfer Indústria Química). Nestes casos verificar a quantidade de detergente conforme o nível de manchas, de resíduos e especificações do fabricante do detergente;

6.3- Com a unidade (09) sem a tampa (01) ligue o equipamento por 30 minutos com objetivo de aquecer a solução e efetivar o processo de limpeza;



**Atenção:** Para evitar a contaminação interna do destilador por resíduos e detergente, no processo de limpeza jamais ligue o destilador com a Tampa superior de condensação (01) conectada no equipamento. Utilize somente a unidade de evaporação (09) para o aquecimento da água.

6.4- Esvazie a cuba de inox, lave e enxugue com nova água limpa e finalmente enxugue com um pano seco e limpo;

6.5- Para a limpeza externa utilize apenas um pano macio umedecido com água e sabão neutro. Nunca utilize solventes ou produtos químicos.

6.6- Caso o filtro de carvão ativado (10) seja utilizado de forma contínua, ele deve ser substituído a cada 03 meses.



## ► 7 - ESPECIFICAÇÕES TÉCNICAS

Tensão de alimentação.....	127 ou 220VAC 50/60Hz
Potência de trabalho.....	750W
Capacidade de volume destilado.....	~01Litro/hora
Capacidade da cuba de inox.....	04 litros
Capacidade do reservatório plástico.....	3,50 litros
Dimensões do destilador.....	Ø235 x 380mm (altura)
Dimensões da embalagem (WxDxH).....	290 x 260 x 290mm
Peso do destilador sem embalagem.....	3.600 Kg
Peso do reservatório de plástico.....	0.350 Kg
Peso da embalagem.....	1.200 Kg

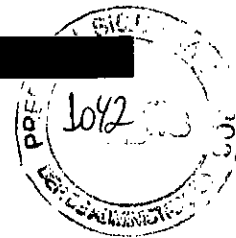

## ► 8 - SIMBOLOGIA

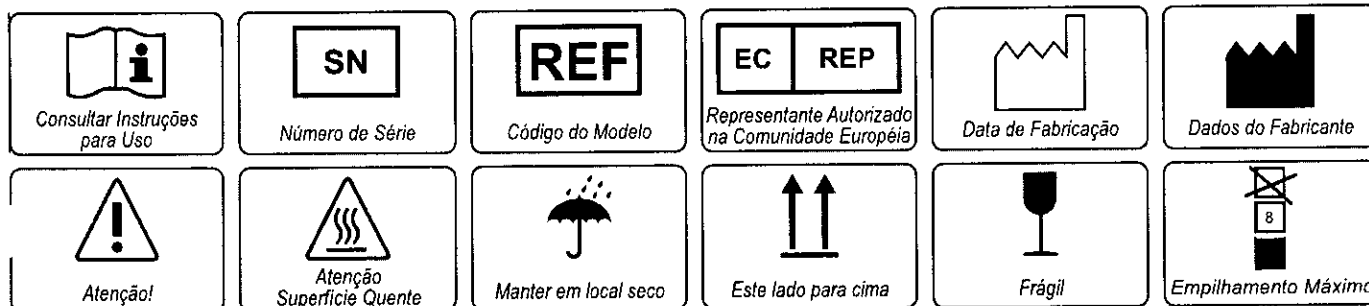

## ► 9 - TERMO DE GARANTIA E ASSISTÊNCIA TÉCNICA

ABIO-ART Equipamentos Odontológicos Ltda., fornece garantia de 02 (dois) anos para este produto a partir da data de sua aquisição. Esta garantia abrange todo e qualquer defeito de fabricação, sendo prestada através de conserto do equipamento que esteja condicionado aos seguintes requisitos:

- Que o produto tenha sido utilizado corretamente, de acordo com as instruções descritas no manual de instruções;
- A reclamação seja acompanhada da factura de compra e registrada dentro do período de garantia, seguida de um relatório com descrição do defeito e número serial do produto;
- O produto seja utilizado, transportado e armazenado com cuidado;
- O custo de transporte (ida e volta) seja pago pelo cliente;

### Limitações da garantia:

- Desgaste natural de peças;
- Mau-uso, quedas ou sinistros;  
Transporte inadequado;
- Reparo por pessoas não autorizadas;
- Utilização em desconformidade com as características e finalidades do produto;
- Desgastes por exposição a condições adversas (umidade, frio e calor intenso);
- Danos devido a falta de limpeza ou manutenção com produtos inadequados;

Em caso de dúvidas consulte o distribuidor:



### BIO-ART EQUIPAMENTOS ODONTOLÓGICOS LTDA.

Rua Teotônio Vilela, 120 – Jardim Tangará – CEP 13568-000 – São Carlos – SP – Brasil  
Tel. +55 (16) 3371-6502 – Fax +55 (16) 3372-5953 – www.bioart.com.br  
CNPJ 58.538.372/0001-56 – Insc. Estadual 637.034.447.113

## ► 10 - REPRESENTANTE AUTORIZADO NA EUROPA



Obelis s.a.  
Boulevard Général Wahis 53  
1030 Brussels, BELGIUM  
Tel: +(32) 2.732.59.54  
Fax: +(32) 2.732.60.03  
E-mail: mail@obelis.net

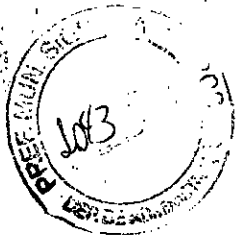

MAN2051 - Jul/2016



---

Rua Teotônio Vilela, 120 - Jd. Tangará - 13568-000 - São Carlos - SP - Brasil  
Tel. +55 (16) 3371-6502 - Fax +55 (16) 3372-5953 - [www.bioart.com.br](http://www.bioart.com.br)

A partir de junho de 2016

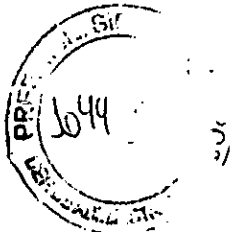

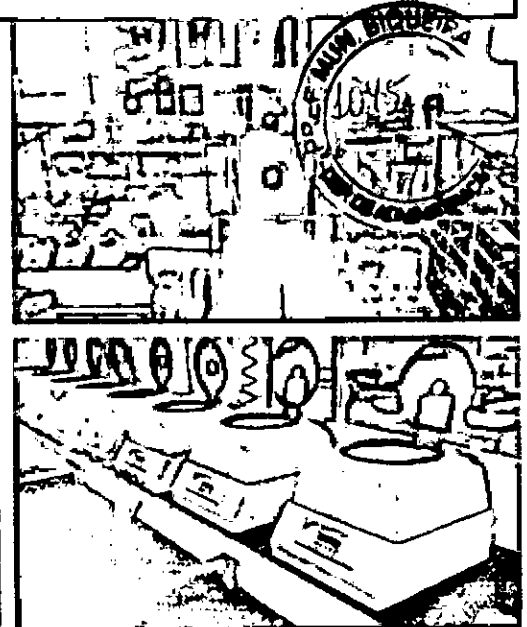
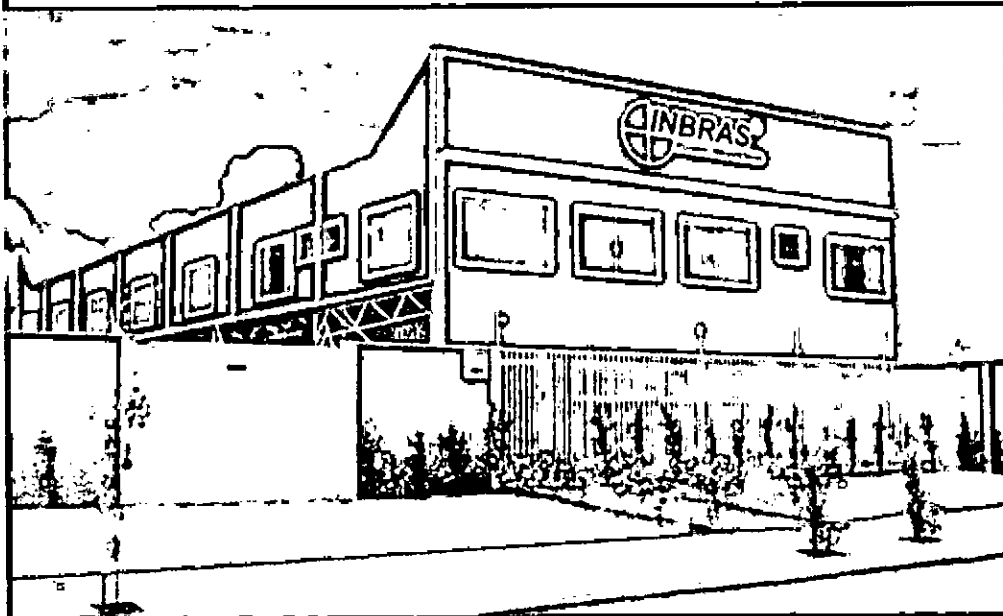

A **INBRAS** - Indústria Brasileira de Equipamentos, foi criada exclusivamente com o objetivo de fabricar equipamentos para saúde.

A Inbras faz parte do grupo Albras, onde seus sócios com mais de 30 anos de experiência em manutenção e instalação de equipamentos para laboratório, decidiram em 2008 iniciar as atividades de fabricação.

Hoje, após mais de 08 anos desenvolvendo e testando seus produtos, tem orgulho de distribuir seus produtos para todo o Brasil.

A Inbras está instalada em sua sede própria no Distrito Industrial de Jardinópolis à 06 km de Ribeirão Preto.

Suas instalações ocupam um espaço de 1.800 m<sup>2</sup>, atendendo fielmente as exigências da **ANVISA** (Agência Nacional de Vigilância Sanitária), estando adequada de acordo com as normas de **Boas Práticas de Fabricação**.

Seus principais segmentos são fabricação de equipamentos para laboratório de análises clínicas, bancos de sangue, laboratórios de calibração e laboratórios de pesquisa.

Seu quadro de colaboradores está capacitado com Engenheiros Eletrônico, Mecatrônico, Clínico, Químico e de Produção.

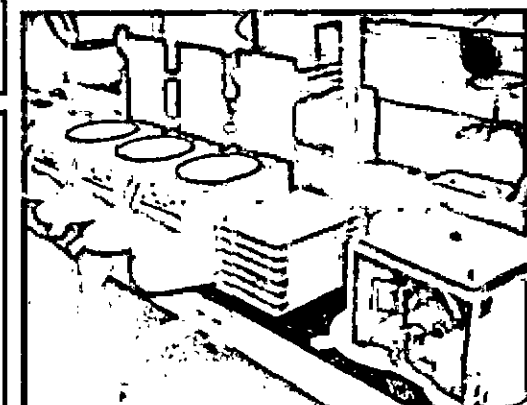
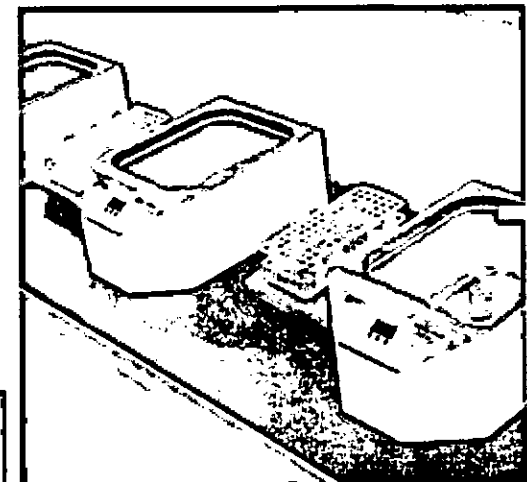
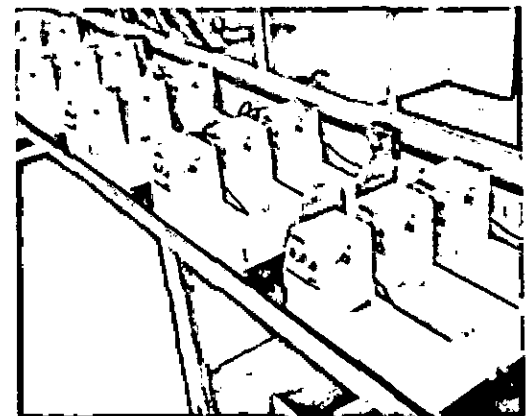

#### Visão

**Ser referência em fabricação de equipamentos para saúde e tornar real a credibilidade de seu slogan\* Se é Inbras é confiável.**

#### Missão

**Trabalhar continuamente para o desenvolvimento de novas tecnologias, aplicando conhecimentos, experiências e treinamentos para atingir a qualidade desejada assegurando a satisfação de seus clientes.**

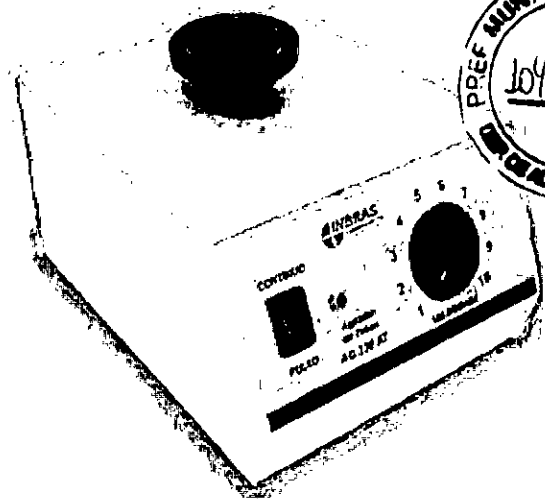
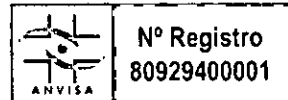
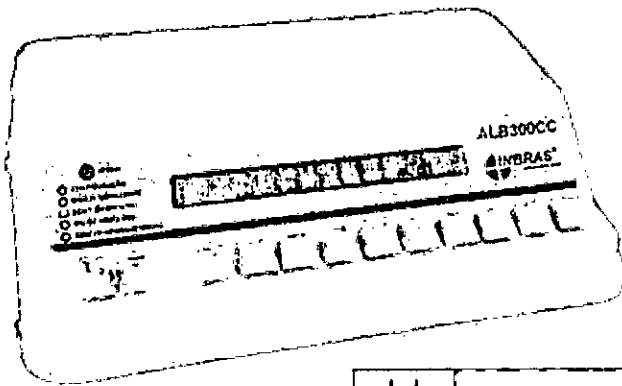

### CONTADOR DE CÉLULAS ESPECÍFICAS ALB 300 CC

O antigo contador Leucotron está de volta e modernizado.

- ✓ Design atual e arrojado;
- ✓ Carcaça em vacuum forming;
- ✓ Novo software, mais prático, com melhor visualização dos resultados, mantendo a mesma eficiência.

### AGITADOR DE TUBOS VORTEX AG 230 AT

Robusto, fabricado em chapa de aço carbono com pintura eletrostática e painel em policarbonato.

- ✓ Baixo nível de ruído;
- ✓ Moderno sistema de motorização com baixíssimo aquecimento.

<b>Carcaça</b>	Poliestireno de 04 mm
<b>Teclado</b>	12 teclas de alta durabilidade, personalizados com o nome das células.
<b>Painel</b>	Policarbonato
<b>Display</b>	LCD azul de 02 linhas x 40 colunas
<b>Configurações do instrumento</b>	Numero de células a ser contada: 50; 100 ou infinito. Bip Data e hora
<b>Configuração do paciente</b>	Numero, idade, sexo.
<b>Resultados</b>	Leucócitos absolutos e relativos. VCM, h CM Ch CM.
<b>Tensão</b>	Bivolt automático
<b>Corrente</b>	0,5 A
<b>Frequência</b>	60 Hz
<b>Dimensões</b>	300 x 90 x 200 mm (L x A x P)
<b>Peso</b>	0.930 kg
<b>Dimensões com Embalagem</b>	360 x 160 x 280 mm (L x A x P)
<b>Peso com Embalagem</b>	1.3 kg
<b>Nº.Registro</b>	80929409001

<b>Carcaça</b>	Aço Carbono
<b>Pintura</b>	Eletrostática
<b>Capacidade</b>	Tubos até 30 mm de diâmetro
<b>Velocidade Máxima</b>	3.200 RPM
<b>Controle de velocidade</b>	Analogico variável de 0 até 3.200 RPM
<b>Modo Funcional</b>	Pulso ou Contínuo
<b>Orbita</b>	06 mm
<b>Tensão de Alimentação</b>	Bivolt Seleccionável (110 ou 220 volts)
<b>Frequência</b>	50 ou 60 HZ
<b>Nível de ruído</b>	< 50 dB
<b>Pés fixação</b>	Tipo ventosa
<b>Painel teclado</b>	Policarbonato, ajustes através de potenciometro
<b>Dimensões</b>	150 x 130 x 190 mm (L x A x P)
<b>Peso</b>	2.0 kg
<b>Dimensões com Embalagem</b>	360 x 160 x 280 mm (L x A x P)
<b>Peso com Embalagem</b>	2.5 kg

Obs: Indicação de contagem no display, com todas as células. Indicação dos índices hematimétricos no display ao mesmo tempo

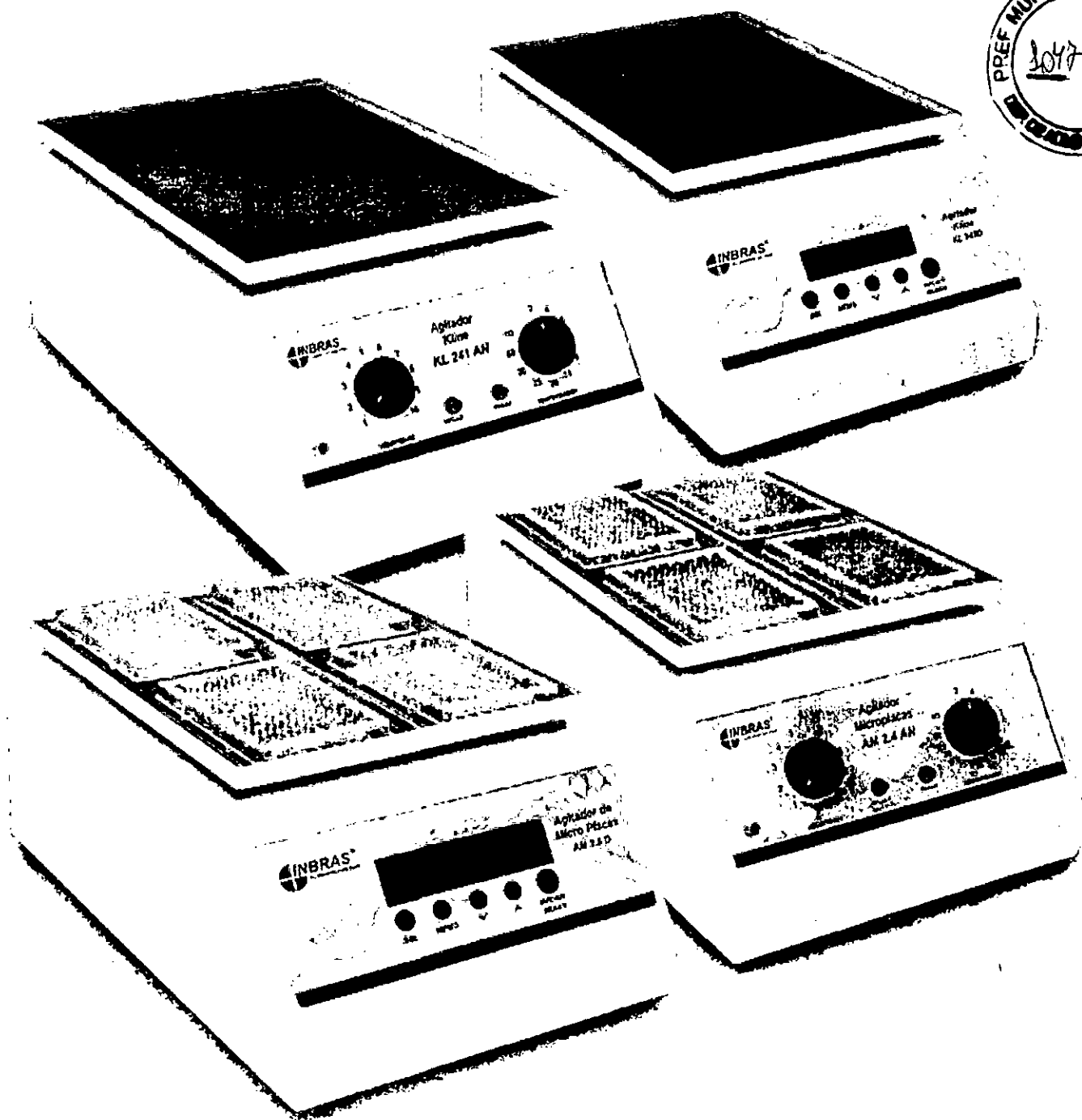

**AGITADORES DE KLINE KL 240 D / KL 241 AN  
AGITADORES DE MICROPLACAS AM 2.5 D / AM 2.4 AN**

*Robustos, fabricados em chapa de aço carbono com pintura eletrostática e painel em policarbonato.*

- ✓ Baixo nível de ruído;
- ✓ Moderno sistema de motorização com baixíssimo aquecimento;



Modelo	<b>Agitador de Microplacas Digital AM 2.5 D</b> Cód: 12.007.0000	<b>Agitador de Microplacas Analógico AM 2.4 AN</b> Cód: 12.006.0000	<b>Agitador de Kline Digital KL 240 D</b> Cód: 12.005.0000	<b>Agitador de Kline Analógico KL 241 AN</b> Cód: 12.008.0000
Classe de enquadramento	Classe I – Baixo Risco			
Tensão - volts	Bivolt automático			
Potência	300W			
Corrente	3A			
Frequência	50/60 Hz			
Capacidade	04 microplacas		Até 2 Kg.	
Rotação (velocidade)	Programável de 500 a 2.000 RPM		Programável de 0 a 250 RPM	
Timer	De 01 até 9.999 minutos	2,4,6,8,10,15,20,25,30,60 ∞ minutos	De 01 até 9.999 minutos	2,4,6,8,10,15,20,25,30,60, ∞ minutos
Órbita de agitação	2,0 mm		10 mm	
Ruído máximo em dB	< que 70 dB. O valor observado foi medido a uma distância de um metro do equipamento com um ruído de fundo de 45 dB com uma amostragem média avaliada em 05 equipamentos.		< que 70 dB. O valor observado foi medido a uma distância de um metro do equipamento com um ruído de fundo de 38 dB com uma amostragem média avaliada em 05 equipamentos.	
	OBS: SEGUNDO A NR15 ESPECIFICA QUE SEJA UM MÁXIMO DE 85 dB, EM EXPOSIÇÃO CONTINUA DURANTE 08 h ORAS			
Tempo de subida	Rampa programável pelo operador (1 a 15 segundos)		Rampa programável pelo operador (1 a 15 segundos)	
Tempo de parada	Rampa programável pelo operador (1 a 15 segundos)		Rampa programável pelo operador (1 a 15 segundos)	
Programação	1 programa manual e mais 11 programas disponíveis, sendo possível escrever o nome da técnica, programar tempo, velocidade (em RPM ou Força (G)), rampa de subida e rampa de parada.		1 programa manual e mais 11 programas disponíveis, sendo possível escrever o nome da técnica, programar tempo, velocidade (em RPM ou Força (G)), rampa de subida e rampa de parada.	
Tipo de agitação	Orbital			
Motor	24 volts DC, lacrado isento de manutenção			
Gabinete	Chapa de aço carbono com pintura eletrostática			
Painel	Teclado de membrana feito de policarbonato			
Display	LCD 04 x 20 linhas (azul)		LCD 04 x 20 linhas (azul)	
Dimensões	240 x 140 x 390 mm (L x A x P)			
Dimensão da plataforma	220 x 10 x 300 mm (L x A x P)			
Dimensões com embalagem	320 x 270 x 490 mm (L x A x P)			
Peso líquido	6.4 kg	6.0 kg	6.4 kg	
Peso bruto com embalagem	11.0 kg			
Condições de armazenamento	Não empilhar mais de 04 embalagem. Manter em lugar seco isento de poeira.			
Condições ambientais de trabalho	Ambiente até 40°C. Umidade até 95% Bancada firme isenta de vibrações. Longe de torneiras para não haver respingos de água. Local isento de poeira.			

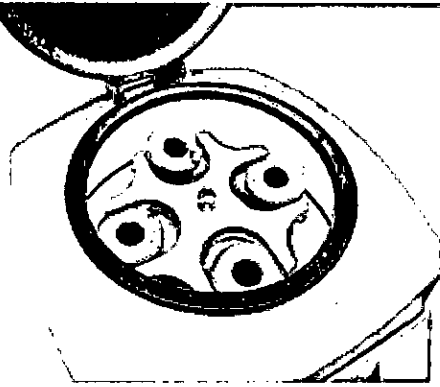

Tubos de  
**50ml**

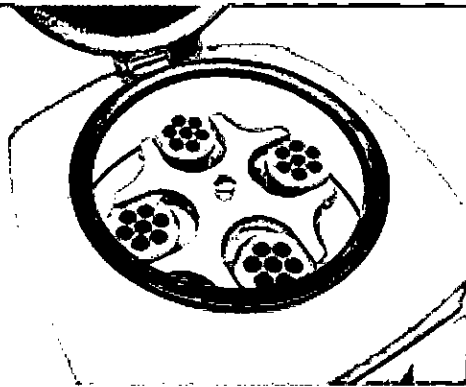

Tubos de  
**10 e 15ml**

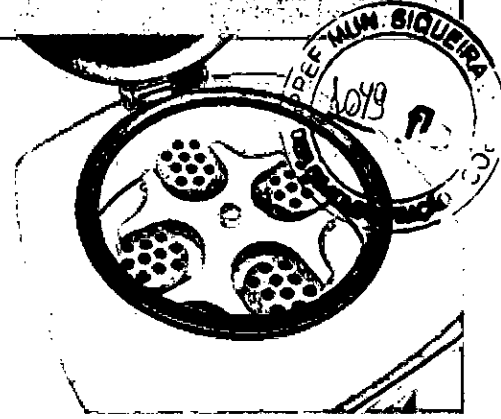

Tubos de  
**5 ou 7ml**

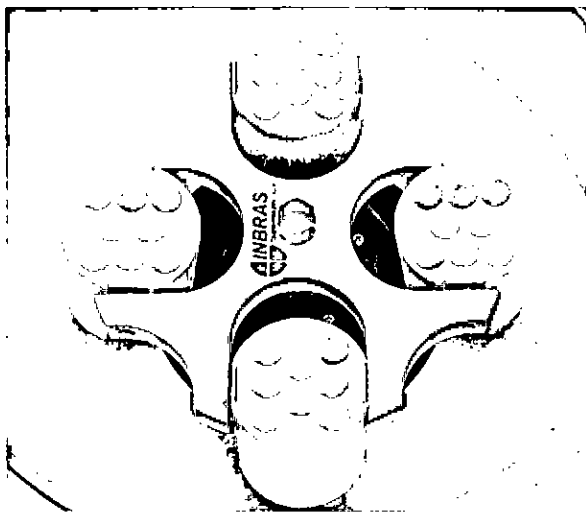

Tubos de  
**10 e 15ml**

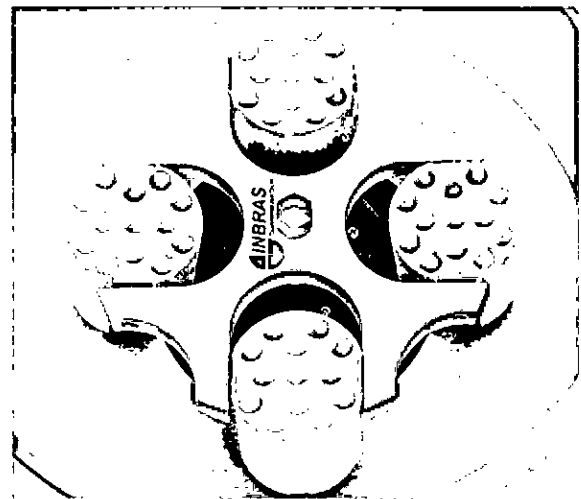

Tubos de  
**5 ou 7ml**

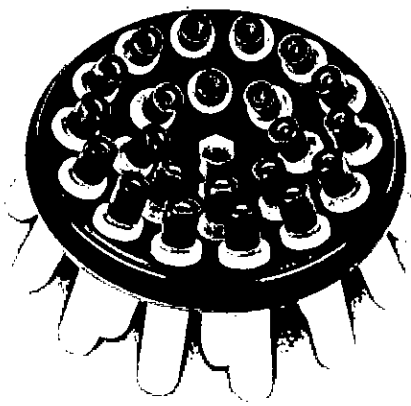

**ALB 18 VT**

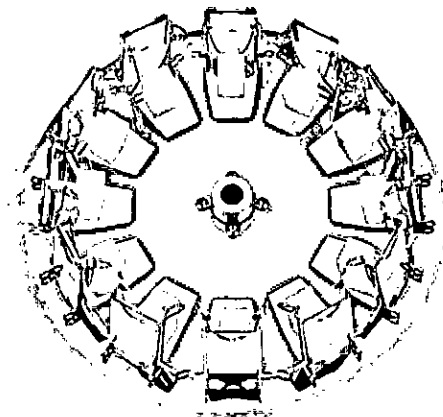

**CITO CLIP E CITO FUNIL**

☐ CENTRÍFUGAS SOROLÓGICAS ALB 32/15 CS / ALB 32 T / ALB 18 VT / ALB 50 CS  
CENTRÍFUGA CITOLOGICA ALB 12CC



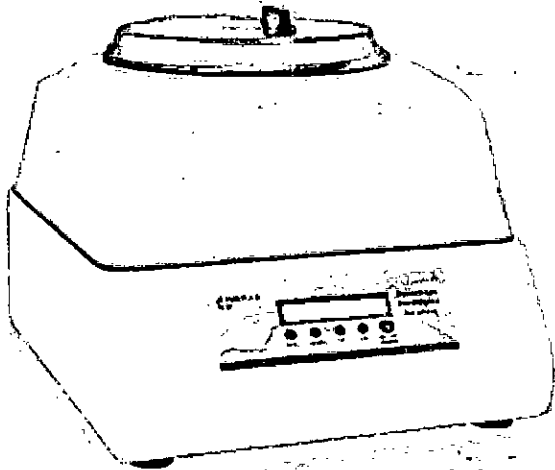

**ALB 32/15 CS 3.5 / 4.0**



**ALB 32 T**

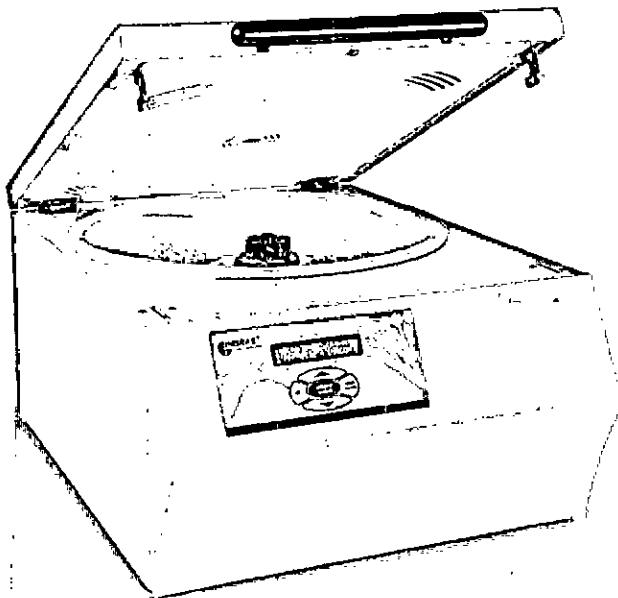

**ALB 50 CS**

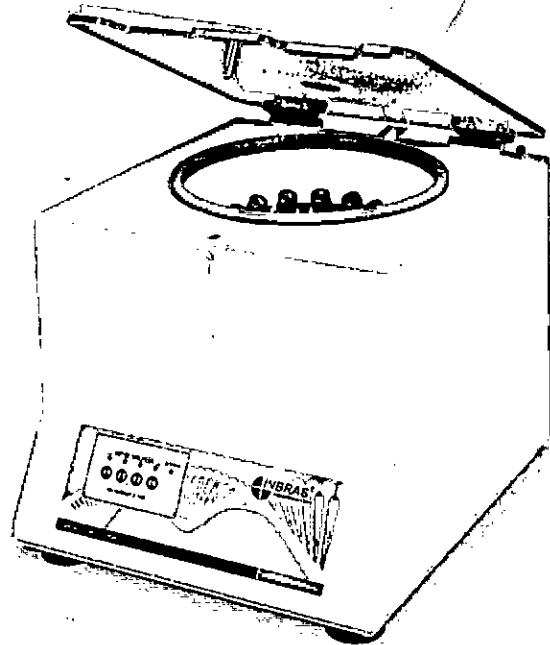

**ALB 18 VT**

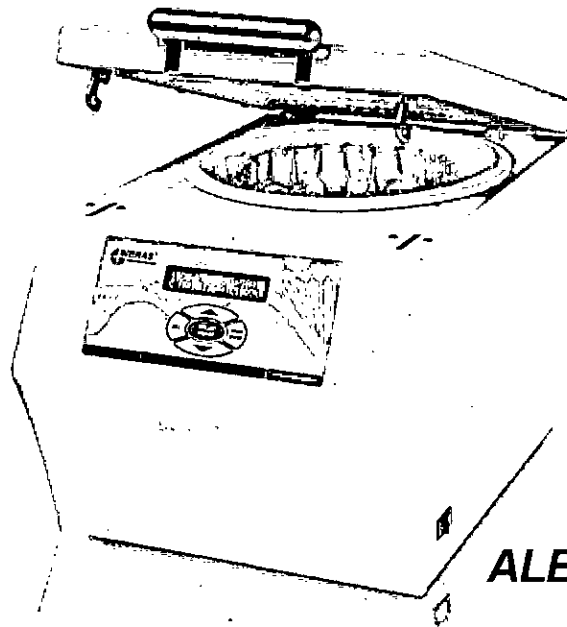

**ALB 12 CC**

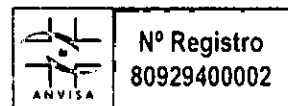
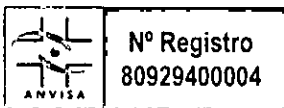



Modelo	<b>ALB 32/15 CS 3.5</b> - Cód: 11.092.0000 <b>ALB 32/15 CS 4.0</b> - Cód: 11.007.0000 (110V) <b>ALB 32/15 CS 4.0</b> - Cód: 11.000.0000 (220V)		<b>ALB 32 T</b> - Cód: 11.012
Classe de enquadramento	Classe I - Baixo Risco		
Tensão - volts	ALB 32/15 CS 3.5: Bivolt Seleccionável. ALB 32/15 CS 4.0: 110V ou 220V	Bivolt Seleccionável.	
Potência	900W		
Corrente / Freqüência	8A / 50/60 Hz		
Capacidade	28 tubos de 10 ml 28 tubos de 15 ml 40 tubos de 05 ml 40 tubos de 07 ml 04 tubos de 50 ml Obs. Acompanha 01 conjunto com 04 porta tubos escolhida pelo cliente.		
Porta tubos	Injetado em nylon na cor azul		
Programas	12 programas disponíveis onde é possível programar nome da técnica, tempo em minutos e velocidade em RPM ou Força G.		
Programas disponíveis	Soro, urina, parasito, liquor, plaqueta de plasma rico, plaqueta de plasma pobre, saliva, hDL, tempo de protombina.		
Rotação	Programável de 500 à 3.500 RPM (3.5) ou de 500 a 4.000 RPM (4.0)	De 1.500 / 2.500 / 3.200 / 3.600 RPM	
Pés de fixação	Tipo ventosa		
Força (g) máxima	ALB 32/15 CS 3.5: 2260 G ALB 32/15 CS 4.0: 3020 G	2260 G	
Ruído Máximo em dB	< que 60 dB. O valor observado foi medido a uma distância de um metro do equipamento com um ruído de fundo de 45 dB com uma amostragem média avaliada em 05 equipamentos. OBS: SEGUNDO A NR15 ESPECIFICA QUE SEJA UM MÁXIMO DE 85 dB, EM EXPOSIÇÃO CONTINUA DURANTE 08 h ORAS		
Tempo de centrifugação	Programável de 1 à 999 minutos ou segundos.	5, 10 e 15	
Tempo de subida			
Tempo de parada			
Motor	Indução trifásico (isento de escovas)	Indução trifásico (isento de escovas)	
Rotor (cruzeta)	Alumínio usinado		
Trava da tampa	Trava mecânica de segurança		
Sensor de desbalanceamento	Mecânico com micro switch		
Sensor de tampa	Sistema de proteção magnético para não utilizar o equipamento com a tampa aberta, e desligar caso seja violada a trava da tampa.		
Gabinete	Chapa de aço carbono com pintura eletrostática e alumínio fundido		
Tampa de fechamento			
Panel	Teclado de membrana feito de policarbonato	Teclado de Policarbonato	
Display	LCD 04 x 20 linhas (azul)		
Cito clip / Cito funil			
Filtro papel			
Pintura	Eletrostática		
Dimensões	420 x 370 x 490 mm (L x A x P)		
Dimensões com embalagem	500 x 480 x 600 mm (L x A x P)		
Peso líquido	28.0 kg	27.0 kg	
Peso bruto com embalagem	36.0 kg	35.0 kg	
Condições de armazenamento	Não empilhar mais de 04 embalagem. Manter em lugar seco isento de poeira.		
Condições ambientais de trabalho	Ambiente até 40°C. Umidade até 95% Bancada firme isenta de vibrações. Longe de torneiras para não haver respingos de água. Local isento de poeira.		
Nº Registro	80929400002		



**ALB 12CC** - Cód: 11.004.0000

**ALB 50 CS** - Cód: 11.022.0000

**ALB 18 VT** - Cód: 11.014.0000

Classe I - Baixo Risco

Bivolt Seleccionável.

Bivolt

Bivolt Seleccionável

800W

8A / 50/60 Hz

08 ou 12 lâminas de 26 x 76,  
acompanha 08 ou 12 Cito Clip Filtro e Cito Funil

32 tubos de 10 ml  
32 tubos de 15 ml  
52 tubos de 05 ml  
52 tubos de 07 ml  
04 tubos de 50 ml

22 tubos de 4,5,6, 7,10,12,15,16 ml

Injetado em nylon na cor azul

12 programas disponíveis, sendo possível escrever o nome da técnica, programar tempo, velocidade (em RPM ou força (g)), rampa de subida e rampa de parada.

12 programas disponíveis, sendo possível escrever o nome da técnica, programar tempo, velocidade (em rpm ou força (G)), rampa de subida e rampa de parada.

Urina, liquor, mucosa oral, pleura, aspirados de cisto, lavado bronquilo.

Soro, urina, parasito, liquor, plaqueta de plasma rico, plaqueta de plasma pobre, saliva, hDL, tempo de protombina.

de 500 à 3.500 RPM

de 500 à 4.000 RPM

De 1.500 / 2.500 / 3.200 / 3.600 RPM

Tipo ventosa

3100 G

1155 G

< que 60 dB. O valor observado foi medido a uma distância de um metro do equipamento com um ruído de fundo de 50 dB com uma amostragem média avaliada em 05 equipamentos.

OBS: SEGUNDO A NR15 ESPECIFICA QUE SEJA UM MÁXIMO DE 85 dB, EM EXPOSIÇÃO CONTINUA DURANTE 08 HORAS

Programável de 1 a 999 minutos ou segundos.

5, 10 e 15

Rampa programável pelo operador (1 a 25 segundos)

Rampa programável pelo operador (1 a 25 segundos)

Trifásico por Indução (isento de escovas), com inversor de frequência

Trifásico com inversor de frequência (isento de escova).

Indução trifásico (isento de escovas)

Construído em Aço Inox com 12 posições

Construído em Alumínio

Mecânica para fechamento elétrica em funcionamento

Trava mecânica de segurança

Mecânico com micro switch

Sistema de proteção magnético para não utilizar o equipamento com a tampa aberta, e desligar caso seja violada a trava da tampa.

Chapa de aço carbono com pintura eletrostática

Chapa de aço carbono com pintura eletrostática

Chapa de aço carbono com pintura eletrostática

Acrílico com abertura automática (tampa em chapa adicional)

Acrílico com abertura automática. (mola de torção)

Teclado de membrana feito de Policarbonato

LCD 04 x 20 linhas (azul)

Policarbonato

Aço Inox 304 / Plástico transparente

Excelente absorção do excesso e fornece uma área de deposição de células de 06 mm

Eletrostática

300 x 330 x 460 mm (L x A x P)

300 x 300 x 360 mm (L x A x P)

370 x 390 x 550 mm (L x A x P)

380 x 350 x 450 mm (L x A x P)

16,0 kg

15,0 kg

21,0 kg

22,6 kg

19,0 kg

Não empilhar mais de 04 embalagens.  
Manter em lugar seco isento de poeira.

Ambiente até 40°C.  
Umidade até 95%  
Bancada firme isenta de vibrações.  
Longe de torneiras para não haver respingos de água.  
Local isento de poeira.

80929400004

237

## CONSULTA PRODUTO CORRELATO



Institucional Anvisa Divulga Serviços Áreas de Atuação Legislação

Espaço Cidadão Profissional de Saúde



**Detalhe do Produto: CENTRIFUGA PARA LABORATÓRIO**

<b>Nome da Empresa:</b>	INBRAS - INDUSTRIA E COMERCIO DE EQUIPAMENTOS PARA SAUDE LTDA - ME		
<b>CNPJ:</b>	15.140.854/0001-40	<b>Autorização:</b>	8092940
<b>Produto:</b>	CENTRIFUGA PARA LABORATÓRIO		
<b>Modelo Produto Médico:</b>	ALB 28/10 CS		
	ALB 32/15 CS		
<b>Nome Técnico:</b>	Centrífuga		
<b>Registro:</b>	80929400002		
<b>Processo:</b>	25351.349709/2013-13		
<b>Origem do Produto</b>	FABRICANTE : INBRAS - INDUSTRIA E COMERCIO DE EQUIPAMENTOS PARA SAUDE LTDA - ME - BRASIL DISTRIBUIDOR : INBRAS - INDUSTRIA E COMERCIO DE EQUIPAMENTOS PARA SAUDE LTDA - ME - BRASIL		
<b>Classificação de Risco:</b>	I - BAIXO RISCO		
<b>Vencimento do Registro:</b>	VIGENTE		
			<b>&lt;&lt; VOLTAR</b>

Agência Nacional de Vigilância Sanitária - Setor de Indústria e Abastecimento (SIA) – Trecho 5 – Área Especial 57 - Brasília (DF) - CEP 71205-050 - Tel: (61) 3462-6000 - Disque Saúde: 0 800 61 1997

Copyright © 2003 Anvisa





Dados da Empresa

Razão Social

DUOMED PRODUTOS MÉDICOS E HOSPITALARES LTDA  
CNPJ

82.387.226/0001-51

Endereço Completo

RUA FIRENZE, Nº 254 - JARDIM MONTECATINI CEP: 86.186-130 - CAMBÉ/PR

Telefone

(43) 3154-0700

Responsável Técnico

POLIANE APARECIDA CAVALETTI NAVARRO

Responsável Legal

VENICIOS SOUZA SPOSITO

Dados do Cadastro

Cadastro Nº

8.08.580-1 (HHX4655471WM)

Data do Cadastro

Situação

Ativa

Nº do Processo

25351.258655/2012-33

Cadastro

8 - Produtos para Saúde (Correlatos)

Atividades / Classes

Armazenar

- Correlatos

Distribuir

- Correlatos

Expedir

- Correlatos

[Voltar](#)

239



Edited by Foxit PDF Editor  
Copyright (c) by Foxit Software Company, 2003 - 2009  
For Evaluation Only.

Nº 204, segunda-feira, 22 de outubro de 2012

Diário Oficial da União - Suplemento

ISSN 1677-7042

01

ATIVIDADE/CLASSE:  
ARMAZENAR: COSMÉTICOS/PERFUMES/PRODUTOS DE HIGIENE  
DISTRIBUIR: COSMÉTICOS/PERFUMES/PRODUTOS DE HIGIENE  
EMBALAR: COSMÉTICOS/PERFUMES/PRODUTOS DE HIGIENE  
EXPEDIR: COSMÉTICOS/PERFUMES/PRODUTOS DE HIGIENE  
FABRICAR: COSMÉTICOS/PERFUMES/PRODUTOS DE HIGIENE  
IMPORTAR: COSMÉTICOS/PERFUMES/PRODUTOS DE HIGIENE  
REEMBALAR: COSMÉTICOS/PERFUMES/PRODUTOS DE HIGIENE  
EMPRESA: BAARS DISTRIBUIÇÃO DE COSMÉTICOS LTDA  
ENDEREÇO: Rua Barão Ribeiro, nº 333, sala 1002  
BAIRRO: Copacabana CEP: 22040001 - RIO DE JANEIRO-RJ  
CNPJ: 10.666.687/0001-99  
PROCESSO: 25351.253104/2012-71 AUTORIZAÇÃO: 3.06-033-X  
ATIVIDADE/CLASSE:  
ARMAZENAR: COSMÉTICOS/PERFUMES/PRODUTOS DE HIGIENE  
DISTRIBUIR: COSMÉTICOS/PERFUMES/PRODUTOS DE HIGIENE  
EXPEDIR: COSMÉTICOS/PERFUMES/PRODUTOS DE HIGIENE  
IMPORTAR: COSMÉTICOS/PERFUMES/PRODUTOS DE HIGIENE

PROCESSO: 25351.230641/2012-46

AUTORIZAÇÃO: ANEXO

PROCESSO: 25351.230641/2012-46  
PMS/00843551 (8.0693731)  
ATIVIDADE/CLASSE:  
ARMAZENAR: CORRELATOS  
EXPEDIR: CORRELATOS  
IMPORTAR: CORRELATOS  
EMPRESA: KELLIMIN INDUSTRIAL LTDA - ME  
ENDEREÇO: QUADRA 02, MODULO 3  
BAIRRO: DAIA CEP: 35433590 - ANAPOLIS-GO  
CNPJ: 09.237.996/0001-74  
PROCESSO: 25351.041267/2012-32  
PMS/0137111266 (8.0683811)  
ATIVIDADE/CLASSE:  
ARMAZENAR: CORRELATOS  
DISTRIBUIR: CORRELATOS  
EXPEDIR: CORRELATOS  
FABRICAR: CORRELATOS  
IMPORTAR: CORRELATOS  
KELMIBALAR: CORRELATOS  
TRANSPORTAR: CORRELATOS  
EMPRESA: APSS SISTEMA DE IMPLANTES LTDA  
ENDEREÇO: RUA IAPÓ, 240 - LOJA 03  
BAIRRO: ALPHAVILLE GRACIOSA CEP: 13222075 - PINHEIROS-SP  
CNPJ: 14.757.647/0001-77  
PROCESSO: 25351.262579/2012-65  
PLA/14801732N (8.0657813)  
ATIVIDADE/CLASSE:  
ARMAZENAR: CORRELATOS  
DISTRIBUIR: CORRELATOS  
EXPEDIR: CORRELATOS  
EMPRESA: V Brasil Distribuidora Ltda  
ENDEREÇO: Rua Cidade de Lisboa, nº 573  
BAIRRO: Vista Alegre CEP: 24223485 - SÃO GONÇALO-RJ  
CNPJ: 02.813.111/0001-26  
PROCESSO: 25351.261492/2012-66  
KAB23542HW70 (8.0656511)  
ATIVIDADE/CLASSE:  
ARMAZENAR: CORRELATOS  
DISTRIBUIR: CORRELATOS  
EXPEDIR: CORRELATOS  
EMPRESA: ALT BRASIL - ADMINISTRAÇÃO DE LOGISTICA EM TRANSPORTES LTDA  
ENDEREÇO: AV MANOEL JOSÉ DE ARRUDA  
BAIRRO: GRANDE TERCEIRO CEP: 78665900 - CUIABÁ-MT  
CNPJ: 04.716.649/0001-64  
PROCESSO: 25351.260476/2012-79  
G04360124H12 (8.0654218)  
ATIVIDADE/CLASSE:  
ARMAZENAR: CORRELATOS  
DISTRIBUIR: CORRELATOS  
EXPEDIR: CORRELATOS  
EMPRESA: RAYL ANTONIO TARTAROLI ME  
ENDEREÇO: AV SAO PAULO, 636 SALA COM 201  
BAIRRO: SAO GERALDO CEP: 50230160 - PORTO ALEGRE-RS  
CNPJ: 04.700.532/0001-16  
PROCESSO: 25351.236932/2012-91  
LX55M5147Y3 (8.0658612)  
ATIVIDADE/CLASSE:  
ARMAZENAR: CORRELATOS  
DISTRIBUIR: CORRELATOS  
EMPRESA: CIANED COMERCIAL IMPORTADORA E EXPORTADORA LTDA  
ENDEREÇO: RUA ANTONIO ARAUJO, 944  
BAIRRO: CENTRO CEP: 99010250 - PASSO FUNDO-RS  
CNPJ: 23.446.438/0001-09  
PROCESSO: 25351.266342/2012-44  
3H14330LYH1L (8.0655711)  
ATIVIDADE/CLASSE:  
ARMAZENAR: CORRELATOS  
DISTRIBUIR: CORRELATOS  
EXPEDIR: CORRELATOS

AUTORIZAÇÃO: ANEXO

AUTORIZAÇÃO: ANEXO

AUTORIZAÇÃO: ANEXO

AUTORIZAÇÃO: ANEXO

AUTORIZAÇÃO: ANEXO

AUTORIZAÇÃO: ANEXO

AUTORIZAÇÃO: ANEXO

AUTORIZAÇÃO: ANEXO

EMPRESA: USESIM PRODUTOS SANEANTES LTDA - ME  
ENDEREÇO: AVENIDA JOÃO GIBRAM, 103  
BAIRRO: ALVORADA CEP: 14740000 - VITORÓPOLIS-SP  
CNPJ: 13.247.430/0001-54  
PROCESSO: 25351.253649/2012-00 AUTORIZAÇÃO: 3.05131.0  
ATIVIDADE/CLASSE:  
ARMAZENAR: SANEANTE DOMIS  
DISTRIBUIR: SANEANTE DOMIS  
EMBALAR: SANEANTE DOMIS  
EXPEDIR: SANEANTE DOMIS  
FABRICAR: SANEANTE DOMIS  
FRACIONAR: SANEANTE DOMIS  
REEMBALAR: SANEANTE DOMIS  
EMPRESA: CONTINENTAL COMERCIAL DE ARTIGOS CIRÚRGICOS LTDA  
ENDEREÇO: Avenida Grêmio Inverniz nº 431  
BAIRRO: Bela Vista CEP: 09731250 - SÃO BERNARDO DO CAMPO-SP  
CNPJ: 11.115.210/0001-66  
PROCESSO: 25351.204398/2012-11 AUTORIZAÇÃO: 3.05130.0  
ATIVIDADE/CLASSE:  
ARMAZENAR: SANEANTE DOMIS  
DISTRIBUIR: SANEANTE DOMIS  
EXPEDIR: SANEANTE DOMIS  
EMPRESA: JOALISSON ARCANJO PATRICIO - ME  
ENDEREÇO: RUA ANTONIO BELARMINO SIANANA 310 SALA 02  
BAIRRO: FUNCIONARIOS II CEP: 31073320 - JOÃO PESSOA-PB  
CNPJ: 12.512.334/0001-56  
PROCESSO: 25351.235019/2012-13 AUTORIZAÇÃO: 3.05134.1  
ATIVIDADE/CLASSE:  
FABRICAR: SANEANTE DOMIS  
FRACIONAR: SANEANTE DOMIS  
EMPRESA: ALT BRASIL - ADMINISTRAÇÃO DE LOGISTICA EM TRANSPORTES LTDA  
ENDEREÇO: AV MANOEL JOSÉ DE ARRUDA  
BAIRRO: GRANDE TERCEIRO CEP: 78665900 - CUIABÁ-MT  
CNPJ: 04.716.649/0001-64  
PROCESSO: 25351.260476/2012-17 AUTORIZAÇÃO: 3.05132.3  
ATIVIDADE/CLASSE:  
TRANSPORTAR: SANEANTE DOMIS  
EMPRESA: DOCTOR STOCK COMERCIO DE SUPRIMENTOS MEDICOS LTDA-ME  
ENDEREÇO: RUA FERNANDES PINHEIRO 287  
BAIRRO: VL AZEVEDO CEP: 03305060 - SÃO PAULO-SP  
CNPJ: 04.976.666/0001-91  
PROCESSO: 25351.233119/2012-48 AUTORIZAÇÃO: 3.05137.1  
ATIVIDADE/CLASSE:  
ARMAZENAR: SANEANTE DOMIS  
DISTRIBUIR: SANEANTE DOMIS  
EXPEDIR: SANEANTE DOMIS  
EMPRESA: dental center produtos odontologicos ltda  
ENDEREÇO: rua itaquera, 444 - sala 04, 2º andar  
BAIRRO: itaquera CEP: 05030300 - ULLMENAUN-SC  
CNPJ: 14.190.675/0001-53  
PROCESSO: 25351.275996/2012-81 AUTORIZAÇÃO: 3.05135.4  
ATIVIDADE/CLASSE:  
ARMAZENAR: SANEANTE DOMIS  
DISTRIBUIR: SANEANTE DOMIS  
EXPEDIR: SANEANTE DOMIS  
EMPRESA: K&L SANEANTE & CIA LTDA  
ENDEREÇO: TRAVESSA JOAQUIM BOCAIÚVA, Nº 1854  
BAIRRO: CENTRO CEP: 68743010 - CASTANHAL-PA  
CNPJ: 04.166.932/0001-60  
PROCESSO: 25351.261492/2012-78 AUTORIZAÇÃO: 3.05133.7  
ATIVIDADE/CLASSE:  
ARMAZENAR: SANEANTE DOMIS  
DISTRIBUIR: SANEANTE DOMIS  
EXPEDIR: SANEANTE DOMIS  
EMPRESA: TOP LAR DO BRASIL PRODUTOS QUIMICOS LTDA  
ENDEREÇO: AVENIDA FRANKLIN DELANO ROOSEVELT - 3534  
BAIRRO: CONJUNTO HABITACIONAL REQUAD CEP: 47024320 - MARINGÁ-PR  
CNPJ: 13.679.679/0001-21  
PROCESSO: 25351.231734/2012-84 AUTORIZAÇÃO: 3.05130.6  
ATIVIDADE/CLASSE:  
ARMAZENAR: SANEANTE DOMIS  
DISTRIBUIR: SANEANTE DOMIS  
EMBALAR: SANEANTE DOMIS  
EXPEDIR: SANEANTE DOMIS  
FABRICAR: SANEANTE DOMIS  
REEMBALAR: SANEANTE DOMIS

RESOLUÇÃO - RE Nº 4458, DE 18 DE OUTUBRO DE 2012  
O Gerente-Geral de Inspeção, Monitoramento da Qualidade, Controle e Fiscalização de Insumos, Medicamentos, Produtos, Propaganda e Publicidade da Agência Nacional de Vigilância Sanitária no uso de suas atribuições legais conferidas pela Portaria nº 340, de 3 de março de 2012, tendo em vista o disposto nos incisos I, II, IV e V do art. 41 e no inciso I, § 1º do art. 53 do Regulamento Interno aprovado nos termos do Anexo I da Portaria nº 354 de 11 de agosto de 2006, republicada no DOU de 21 de agosto de 2006, considerando o disposto no inciso I do art. 41, da Portaria nº 354, de 2006, resolve:  
Art. 1º Considerar Autorização de Funcionamento para Empresas de Produtos para a Saúde, constantes no Anexo desta Resolução.  
Art. 2º Esta Resolução entra em vigor na data de sua publicação.  
BRUNO GONÇALVES ARAUJO RIOS

ANEXO

EMPRESA: hometec comércio e serviços ltda me  
ENDEREÇO: rua e s/n  
BAIRRO: zona le CEP: 2914369 - CARIACICA/ES  
CNPJ: 09.965.318/0001-79  
PROCESSO: 25351.234304/2012-12 AUTORIZAÇÃO: 3.05132.5  
ATIVIDADE/CLASSE:  
ARMAZENAR: CORRELATOS  
DISTRIBUIR: CORRELATOS  
EXPEDIR: CORRELATOS  
IMPORTAR: CORRELATOS  
EMPRESA: ALFAPLAST COMERCIO DE PRODUTOS PARA LABORATORIOS LTDA  
ENDEREÇO: rua frei dionísio 172  
BAIRRO: pinanga CEP: 04274400 - SÃO PAULO-SP  
CNPJ: 04.919.019/0001-97  
PROCESSO: 25351.244764/2012-31 AUTORIZAÇÃO: P974164593 (8.0687919)  
ATIVIDADE/CLASSE:  
ARMAZENAR: CORRELATOS  
DISTRIBUIR: CORRELATOS  
EXPEDIR: CORRELATOS  
IMPORTAR: CORRELATOS

EMPRESA: DODATED PRODUTOS MEDICOS HOSPITALARES LTDA  
ENDEREÇO: AVENIDA SAO JOAO, Nº 1115  
BAIRRO: JARDIM ORIENTE CEP: 86039290 - LONDRIÑA/PR  
CNPJ: 01.187.226/0001-51  
PROCESSO: 25351.253652/2012-33 AUTORIZAÇÃO: 3.05133.4  
H0X4653471W (8.0658011)  
ATIVIDADE/CLASSE:  
ARMAZENAR: CORRELATOS  
DISTRIBUIR: CORRELATOS  
EXPEDIR: CORRELATOS  
EMPRESA: DISTOCOVERY - DISTRIBUIDORA DE MEDICAMENTOS E PRODUTOS HOSPITALARES LTDA  
ENDEREÇO: TV IÇÁ, Nº 214 - SALA A  
BAIRRO: ESTACAO EXPERIMENTAL CEP: 69907420 - RIO BRANCO-AC  
CNPJ: 13.463.838/0001-00  
PROCESSO: 25351.263521/2012-42 AUTORIZAÇÃO: 3.05132.5  
PMS/17244179 (8.0658114)  
ATIVIDADE/CLASSE:  
ARMAZENAR: CORRELATOS  
DISTRIBUIR: CORRELATOS  
EXPEDIR: CORRELATOS  
EMPRESA: wita importadora e distribuidora ltda  
ENDEREÇO: rua constantino valde, n 750, sala 403  
BAIRRO: zona rural CEP: 39566310 - VITORIAS-ES  
CNPJ: 12.343.521/0001-49

RESOLUÇÃO - RE Nº 4458, DE 18 DE OUTUBRO DE 2012

O Gerente-Geral de Inspeção, Monitoramento da Qualidade, Controle e Fiscalização de Insumos, Medicamentos, Produtos, Propaganda e Publicidade da Agência Nacional de Vigilância Sanitária no uso de suas atribuições legais conferidas pela Portaria nº 340, de 3 de março de 2012, tendo em vista o disposto nos incisos I, II, IV e V do art. 41 e no inciso I, § 1º do art. 53 do Regulamento Interno aprovado nos termos do Anexo I da Portaria nº 354 de 11 de agosto de 2006, republicada no DOU de 21 de agosto de 2006, considerando o disposto no inciso I do art. 41, da Portaria nº 354, de 2006, resolve:  
Art. 1º Considerar Autorização de Funcionamento para Empresas de Serviços Domesticação, constantes no Anexo desta Resolução.  
Art. 2º Esta Resolução entra em vigor na data de sua publicação.

BRUNO GONÇALVES ARAUJO RIOS

RESOLUÇÃO - RE Nº 4468, DE 18 DE OUTUBRO DE 2012

O Gerente-Geral de Inspeção, Monitoramento da Qualidade, Controle e Fiscalização de Insumos, Medicamentos, Produtos, Propaganda e Publicidade da Agência Nacional de Vigilância Sanitária no uso de suas atribuições legais conferidas pela Portaria nº 340, de 3 de março de 2012, tendo em vista o disposto nos incisos I, II, IV e V do art. 41 e no inciso I, § 1º do art. 53 do Regulamento Interno aprovado nos termos do Anexo I da Portaria nº 354 de 11 de agosto de 2006, republicada no DOU de 21 de agosto de 2006, considerando o disposto no inciso I do art. 41, da Portaria nº 354, de 2006, resolve:  
Art. 1º Considerar Autorização de Funcionamento para Empresas de Serviços Domesticação, constantes no Anexo desta Resolução.  
Art. 2º Esta Resolução entra em vigor na data de sua publicação.

Este documento pode ser verificado no endereço eletrônico <http://www.in.gov.br/arquivos/publicacao> pelo código 10102012102200061

Documento assinado digitalmente conforme MP nº 2.206-2 de 24.03.2001, que institui a Infraestrutura de Chaves Públicas Brasileira - ICP-Brasil

CARTÓRIO AZEVEDO BASTOS 1º OFÍCIO DE REGISTRO CIVIL DAS PESSOAS NATURAIS E TABELIONATO DE NOTAS - Código CNJ 08.870-0  
Autenticação Digital  
De acordo com os artigos 1º, 3º e 7º inc. V nº 40 e 52 de Lei Federal 8.934/1994 e Art. 6º inc. XI de Lei Estadual 8.721/2008 emitindo e presente imagem digitalizada, reprodução fiel do documento apresentado e copiado neste ato. O Tabelião é Vereador. Dou 16/10/2012  
Cód. Autenticação: 3549420816085550062-1 Data: 12/08/2016 08:55:50  
Selo Digital de Fiscalização Tipo Normal C: ADU62964-BTNH- Valor Total do Ato: R\$ 3,78  
Confira os dados do ato em: <https://selodigital.tjpb.jus.br>  
Bel. Valberdo Miranda Cavalcante

240



**GERÊNCIA-GERAL DE INSPEÇÃO, MONITORAMENTO DA QUALIDADE, CONTROLE E FISCALIZAÇÃO DE INSUMOS, MEDICAMENTOS, PRODUTOS, PROPAGANDA E PUBLICIDADE**

**RESOLUÇÃO - RE Nº 4.435, DE 18 DE OUTUBRO DE 2012 (\*)**

O Gerente-Geral de Inspeção, Monitoramento da Qualidade, Controle e Fiscalização de Insumos, Medicamentos, Produtos, Propaganda e Publicidade da Agência Nacional de Vigilância Sanitária no uso de suas atribuições legais conferidas pela Portaria nº 340, de 5 de março de 2012, tendo em vista o disposto nos incisos I, II, IV e V do art. 41 e no inciso I, § 1º do art. 55 do Regulamento Interno aprovado nos termos do Anexo I da Portaria nº 354 de 11 de agosto de 2006, republicada no DOU de 21 de agosto de 2006, considerando o disposto no inciso I do art. 41, da Portaria nº 354, de 2006, resolve:

Art. 1º Conceder Autorização de Funcionamento de Funcionamento de Empresas de Consultoria constantes no anexo desta Resolução.

Art. 2º Esta Resolução entra em vigor na data de sua publicação.

BRUNO GONÇALVES ARAÚJO RIOS

(\*) Esta Resolução e o anexo a que se refere serão publicados em suplemento à presente edição.

**RESOLUÇÃO - RE Nº 4.436, DE 18 DE OUTUBRO DE 2012 (\*)**

O Gerente-Geral de Inspeção, Monitoramento da Qualidade, Controle e Fiscalização de Insumos, Medicamentos, Produtos, Propaganda e Publicidade da Agência Nacional de Vigilância Sanitária no uso de suas atribuições legais conferidas pela Portaria nº 340, de 5 de março de 2012, tendo em vista o disposto nos incisos I, II, IV e V do art. 41 e no inciso I, § 1º do art. 55 do Regulamento Interno aprovado nos termos do Anexo I da Portaria nº 354 de 11 de agosto de 2006, republicada no DOU de 21 de agosto de 2006, considerando o disposto no inciso I do art. 41, da Portaria nº 354, de 2006, resolve:

Art. 1º Conceder Autorização de Funcionamento de Funcionamento de Empresas de Serviços Domésticos, constantes no anexo desta Resolução.

Art. 2º Esta Resolução entra em vigor na data de sua publicação.

BRUNO GONÇALVES ARAÚJO RIOS

(\*) Esta Resolução e o anexo a que se refere serão publicados em suplemento à presente edição.

**RESOLUÇÃO - RE Nº 4.437, DE 18 DE OUTUBRO DE 2012 (\*)**

O Gerente-Geral de Inspeção, Monitoramento da Qualidade, Controle e Fiscalização de Insumos, Medicamentos, Produtos, Propaganda e Publicidade da Agência Nacional de Vigilância Sanitária no uso de suas atribuições legais conferidas pela Portaria nº 340, de 5 de março de 2012, tendo em vista o disposto nos incisos I, II, IV e V do art. 41 e no inciso I, § 1º do art. 55 do Regulamento Interno aprovado nos termos do Anexo I da Portaria nº 354 de 11 de agosto de 2006, republicada no DOU de 21 de agosto de 2006, considerando o disposto no inciso I do art. 41, da Portaria nº 354, de 2006, resolve:

Art. 1º Conceder Autorização de Funcionamento para Empresas de Consultoria, constantes no anexo desta Resolução.

Art. 2º Esta Resolução entra em vigor na data de sua publicação.

BRUNO GONÇALVES ARAÚJO RIOS

(\*) Esta Resolução e o anexo a que se refere serão publicados em suplemento à presente edição.

**RESOLUÇÃO - RE Nº 4.438, DE 18 DE OUTUBRO DE 2012 (\*)**

O Gerente-Geral de Inspeção, Monitoramento da Qualidade, Controle e Fiscalização de Insumos, Medicamentos, Produtos, Propaganda e Publicidade da Agência Nacional de Vigilância Sanitária no uso de suas atribuições legais conferidas pela Portaria nº 340, de 5 de março de 2012, tendo em vista o disposto nos incisos I, II, IV e V do art. 41 e no inciso I, § 1º do art. 55 do Regulamento Interno aprovado nos termos do Anexo I da Portaria nº 354 de 11 de agosto de 2006, republicada no DOU de 21 de agosto de 2006, considerando o disposto no inciso I do art. 41, da Portaria nº 354, de 2006, resolve:

Art. 1º Conceder Autorização de Funcionamento para Empresas de Produtos para a Saúde, constantes no anexo desta Resolução.

Art. 2º Esta Resolução entra em vigor na data de sua publicação.

BRUNO GONÇALVES ARAÚJO RIOS

(\*) Esta Resolução e o anexo a que se refere serão publicados em suplemento à presente edição.

Este documento pode ser verificado no endereço eletrônico <http://www.in.gov.br/assessoria/ufm/>, pelo código 00012012102200068

**RESOLUÇÃO - RE Nº 4.439, DE 18 DE OUTUBRO DE 2012 (\*)**

O Gerente-Geral de Inspeção, Monitoramento da Qualidade, Controle e Fiscalização de Insumos, Medicamentos, Produtos, Propaganda e Publicidade da Agência Nacional de Vigilância Sanitária no uso de suas atribuições legais conferidas pela Portaria nº 340, de 5 de março de 2012, tendo em vista o disposto nos incisos I, II, IV e V do art. 41 e no inciso I, § 1º do art. 55 do Regulamento Interno aprovado nos termos do Anexo I da Portaria nº 354 de 11 de agosto de 2006, republicada no DOU de 21 de agosto de 2006, considerando o disposto no inciso I do art. 41, da Portaria nº 354, de 2006, resolve:

Art. 1º Conceder Autorização de Funcionamento para Empresas de Serviços Domésticos, constantes no anexo desta Resolução.

Art. 2º Esta Resolução entra em vigor na data de sua publicação.

BRUNO GONÇALVES ARAÚJO RIOS

(\*) Esta Resolução e o anexo a que se refere serão publicados em suplemento à presente edição.

**RESOLUÇÃO - RE Nº 4.440, DE 18 DE OUTUBRO DE 2012 (\*)**

O Gerente-Geral de Inspeção, Monitoramento da Qualidade, Controle e Fiscalização de Insumos, Medicamentos, Produtos, Propaganda e Publicidade da Agência Nacional de Vigilância Sanitária no uso de suas atribuições legais conferidas pela Portaria nº 340, de 5 de março de 2012, tendo em vista o disposto nos incisos I, II, IV e V do art. 41 e no inciso I, § 1º do art. 55 do Regulamento Interno aprovado nos termos do Anexo I da Portaria nº 354 de 11 de agosto de 2006, republicada no DOU de 21 de agosto de 2006, considerando o disposto no inciso I do art. 41, da Portaria nº 354, de 2006, resolve:

Art. 1º Conceder Renovação de Autorização Especial para Empresas de Medicamentos, constantes no anexo desta Resolução.

Art. 2º Esta Resolução entra em vigor na data de sua publicação.

BRUNO GONÇALVES ARAÚJO RIOS

(\*) Esta Resolução e o anexo a que se refere serão publicados em suplemento à presente edição.

**RESOLUÇÃO - RE Nº 4.441, DE 18 DE OUTUBRO DE 2012 (\*)**

O Gerente-Geral de Inspeção, Monitoramento da Qualidade, Controle e Fiscalização de Insumos, Medicamentos, Produtos, Propaganda e Publicidade da Agência Nacional de Vigilância Sanitária no uso de suas atribuições legais conferidas pela Portaria nº 340, de 5 de março de 2012, tendo em vista o disposto nos incisos I, II, IV e V do art. 41 e no inciso I, § 1º do art. 55 do Regulamento Interno aprovado nos termos do Anexo I da Portaria nº 354 de 11 de agosto de 2006, republicada no DOU de 21 de agosto de 2006, considerando o disposto no inciso I do art. 41, da Portaria nº 354, de 2006, resolve:

Art. 1º Interditar o Pedido de Concessão de Autorização Especial para Empresas de Medicamentos e Insumos Farmacêuticos, constantes no anexo desta Resolução.

Art. 2º Esta Resolução entra em vigor na data de sua publicação.

BRUNO GONÇALVES ARAÚJO RIOS

(\*) Esta Resolução e o anexo a que se refere serão publicados em suplemento à presente edição.

**RESOLUÇÃO - RE Nº 4.442, DE 18 DE OUTUBRO DE 2012 (\*)**

O Gerente-Geral de Inspeção, Monitoramento da Qualidade, Controle e Fiscalização de Insumos, Medicamentos, Produtos, Propaganda e Publicidade da Agência Nacional de Vigilância Sanitária no uso de suas atribuições legais conferidas pela Portaria nº 340, de 5 de março de 2012, tendo em vista o disposto nos incisos I, II, IV e V do art. 41 e no inciso I, § 1º do art. 55 do Regulamento Interno aprovado nos termos do Anexo I da Portaria nº 354 de 11 de agosto de 2006, republicada no DOU de 21 de agosto de 2006, considerando o disposto no inciso I do art. 41, da Portaria nº 354, de 2006, resolve:

Art. 1º Interditar o Pedido de Renovação de Autorização Especial para Empresas de Medicamentos, constantes no anexo desta Resolução.

Art. 2º Esta Resolução entra em vigor na data de sua publicação.

BRUNO GONÇALVES ARAÚJO RIOS

(\*) Esta Resolução e o anexo a que se refere serão publicados em suplemento à presente edição.

**RESOLUÇÃO - RE Nº 4.443, DE 18 DE OUTUBRO DE 2012 (\*)**

O Gerente-Geral de Inspeção, Monitoramento da Qualidade, Controle e Fiscalização de Insumos, Medicamentos, Produtos, Propaganda e Publicidade da Agência Nacional de Vigilância Sanitária no uso de suas atribuições legais conferidas pela Portaria nº 340, de 5 de março de 2012, tendo em vista o disposto nos incisos I, II, IV e V do art. 41 e no inciso I, § 1º do art. 55 do Regulamento Interno aprovado nos termos do Anexo I da Portaria nº 354 de 11 de agosto de 2006, republicada no DOU de 21 de agosto de 2006, considerando o disposto no inciso I do art. 41, da Portaria nº 354, de 2006, resolve:

considerando o disposto no inciso I do art. 41, da Portaria nº 354, de 2006, resolve:

Art. 1º Conceder Autorização de Funcionamento para Empresas de Medicamentos e de Insumos Farmacêuticos, constantes no anexo desta Resolução.

Art. 2º Esta Resolução entra em vigor na data de sua publicação.

BRUNO GONÇALVES ARAÚJO RIOS

(\*) Esta Resolução e o anexo a que se refere serão publicados em suplemento à presente edição.

**RESOLUÇÃO - RE Nº 4.444, DE 18 DE OUTUBRO DE 2012 (\*)**

O Gerente-Geral de Inspeção, Monitoramento da Qualidade, Controle e Fiscalização de Insumos, Medicamentos, Produtos, Propaganda e Publicidade da Agência Nacional de Vigilância Sanitária no uso de suas atribuições legais conferidas pela Portaria nº 340, de 5 de março de 2012, tendo em vista o disposto nos incisos I, II, IV e V do art. 41 e no inciso I, § 1º do art. 55 do Regulamento Interno aprovado nos termos do Anexo I da Portaria nº 354 de 11 de agosto de 2006, republicada no DOU de 21 de agosto de 2006, considerando o disposto no inciso I do art. 41, da Portaria nº 354, de 2006, resolve:

Art. 1º Interditar o Pedido de Concessão de Autorização de Funcionamento para Empresas de Medicamentos, constantes no anexo desta Resolução.

Art. 2º Esta Resolução entra em vigor na data de sua publicação.

BRUNO GONÇALVES ARAÚJO RIOS

(\*) Esta Resolução e o anexo a que se refere serão publicados em suplemento à presente edição.

**RESOLUÇÃO - RE Nº 4.445, DE 18 DE OUTUBRO DE 2012 (\*)**

O Gerente-Geral de Inspeção, Monitoramento da Qualidade, Controle e Fiscalização de Insumos, Medicamentos, Produtos, Propaganda e Publicidade da Agência Nacional de Vigilância Sanitária no uso de suas atribuições legais conferidas pela Portaria nº 340, de 5 de março de 2012, tendo em vista o disposto nos incisos I, II, IV e V do art. 41 e no inciso I, § 1º do art. 55 do Regulamento Interno aprovado nos termos do Anexo I da Portaria nº 354 de 11 de agosto de 2006, republicada no DOU de 21 de agosto de 2006, considerando a Lei 9742/99 e Decreto 7904/77, considerando a Resolução RDC 59, de 27 de junho de 2006, considerando o Relatório de Inspeção emitido pela VISA local, e ainda o parecer da área técnica competente, resolve:

Art. 1º Interditar o Pedido de Concessão de Certificado de Boas Práticas de Fabricação de Produtos Médicos da empresa constante no anexo desta Resolução.

Art. 2º Esta Resolução entra em vigor na data de sua publicação.

BRUNO GONÇALVES ARAÚJO RIOS

(\*) Esta Resolução e o anexo a que se refere serão publicados em suplemento à presente edição.

**RESOLUÇÃO - RE Nº 4.446, DE 18 DE OUTUBRO DE 2012 (\*)**

O Gerente-Geral de Inspeção, Monitoramento da Qualidade, Controle e Fiscalização de Insumos, Medicamentos, Produtos, Propaganda e Publicidade da Agência Nacional de Vigilância Sanitária no uso de suas atribuições legais conferidas pela Portaria nº 340, de 5 de março de 2012, tendo em vista o disposto nos incisos I, II, IV e V do art. 41 e no inciso I, § 1º do art. 55 do Regulamento Interno aprovado nos termos do Anexo I da Portaria nº 354 de 11 de agosto de 2006, republicada no DOU de 21 de agosto de 2006, considerando a Lei 9742/99 e Decreto 7904/77, considerando a Resolução RDC 59, de 27 de junho de 2006, considerando o Relatório de Inspeção emitido pela VISA local, e ainda o parecer da área técnica competente, resolve:

Art. 1º Interditar o Pedido de Concessão de Certificado de Boas Práticas de Fabricação de Produtos Médicos da empresa constante no anexo desta Resolução.

Art. 2º Esta Resolução entra em vigor na data de sua publicação.

BRUNO GONÇALVES ARAÚJO RIOS

(\*) Esta Resolução e o anexo a que se refere serão publicados em suplemento à presente edição.

**RESOLUÇÃO - RE Nº 4.447, DE 18 DE OUTUBRO DE 2012 (\*)**

O Gerente-Geral de Inspeção, Monitoramento da Qualidade, Controle e Fiscalização de Insumos, Medicamentos, Produtos, Propaganda e Publicidade da Agência Nacional de Vigilância Sanitária no uso de suas atribuições legais conferidas pela Portaria nº 340, de 5 de março de 2012, tendo em vista o disposto nos incisos I, II, IV e V do art. 41 e no inciso I, § 1º do art. 55 do Regulamento Interno aprovado nos termos do Anexo I da Portaria nº 354 de 11 de agosto de 2006, republicada no DOU de 21 de agosto de 2006, considerando a Lei 9742/99 e Decreto 7904/77, considerando a Resolução RDC 59, de 27 de junho de 2006, considerando o Relatório de Inspeção emitido pela VISA local, e ainda o parecer da área técnica competente, resolve:

Documento assinado digitalmente conforme NFP nº 2-200-2 de 24/03/2001, que atesta a Integridade dos Dados Digitais Originais - MCP-Uralul.

CARTÓRIO AZEVEDO BASTOS 1º OFÍCIO DE REGISTRO CIVIL DAS PESSOAS NATURAIS E TABELIÃO DE NOTAS - Código CNJ 048184-0  
Autenticação Digital  
De acordo com os artigos 1º, 3º e 7º inc. V, 8º, 41 e 52 da Lei Federal 8.036/64 e Art. 6º inc. XII da Lei Estadual 8.721/2008 autenticado e impresso usando tecnologia reproduzida pelo  
do documento apresentado e conferido neste ato. O referido é verdade. Dou fé.  
Cód. Autenticação: 35491208160865500062-2; Data: 12/08/2016 08:55:50  
Selo Digital de Fiscalização Tipo Normal C: ADU62963-YPKN;  
Valor Total do Ato: R\$ 3,78  
Confira os dados do ato em: <https://selodigital.tjpb.jus.br>

214



considerando o art. 12, I e o art. 33 e seguintes da Lei nº 6.360, de 23 de setembro de 1976, bem como o inciso IX, do art. 7º da Lei nº 9.782, de 26 de janeiro de 1999, resolve:

Art. 1º Indefinir as perícias dos produtos sanitários, conforme relação anexa.

Art. 2º Esta Resolução entra em vigor na data de sua publicação.

DIRCEU BRÁS APARECIDO BARBANO

(\*) Esta Resolução e o anexo a que se refere serão publicados em suplemento à presente edição.

RESOLUÇÃO - RE Nº 5.530, DE 21 DE DEZEMBRO DE 2012 (\*)

O Diretor-Presidente da Agência Nacional de Vigilância Sanitária, no uso das atribuições que lhe conferem o Decreto de recondução de 11 de outubro de 2011, da Presidência da República, publicado no DOU de 13 de outubro de 2011, e inciso X do art. 13 do Regulamento da ANVISA, aprovado pelo Decreto nº 3.029, de 16 de abril de 1999, tendo em vista o disposto no inciso VIII do art. 16 e no inciso I, § 1º do art. 55 do Regimento Interno da ANVISA, aprovado nos termos do Anexo I da Portaria nº 354, de 11 de agosto de 2006, republicada no DOU de 21 de agosto de 2006,

considerando o art. 12, I e o art. 33 e seguintes da Lei nº 6.360, de 23 de setembro de 1976, bem como o inciso IX, do art. 7º da Lei nº 9.782, de 26 de janeiro de 1999, resolve:

Art. 1º Indefinir as perícias dos produtos sanitários, conforme relação anexa.

Art. 2º Esta Resolução entra em vigor na data de sua publicação.

DIRCEU BRÁS APARECIDO BARBANO

(\*) Esta Resolução e o anexo a que se refere serão publicados em suplemento à presente edição.

RESOLUÇÃO - RE Nº 5.530, DE 21 DE DEZEMBRO DE 2012

O Diretor da Diretoria Colegiada da Agência Nacional de Vigilância Sanitária, no uso das atribuições que lhe conferem o Decreto de recondução de 26 de agosto de 2010, do Presidente da República, publicado no DOU de 27 de agosto de 2010, e inciso VIII do art. 15, e o inciso I e o § 1º do art. 55 do Regimento Interno aprovado nos termos do Anexo I da Portaria nº 354 da ANVISA, de 11 de agosto de 2006, republicada no DOU de 21 de agosto de 2006, e a Portaria nº 498, de 29 de março de 2012,

considerando o inciso XV do art. 7º da Lei nº 9.782, de 26 de janeiro de 1999,

considerando o art. 7º da Lei nº 6.360, de 23 de setembro de 1976,

considerando a Resolução RDC nº 17, de 16 de abril de 2010,

considerando a Lei nº 6.417, de 20 de agosto de 1977,

considerando ainda, as não-conformidades detectadas durante a inspeção para verificação de cumprimento das Boas Práticas de Fabricação, realizada pela Anvisa no período de 27 a 31 de agosto de 2012 na empresa LEB BIODERMICMENTS, fabricante de medicamentos derivados de origem plasmática humana, tendo sido constatada insatisfação devido ao descumprimento dos requerimentos das Boas Práticas de Fabricação, resolve:

Art. 1º Determinar, como medida de interesse sanitário, a suspensão da importação para o território brasileiro de todos os produtos escabidos à falta de injetáveis (Hemoderivados) nas formas farmacêuticas: pós-injetáveis, solução parenteral de pequeno volume com propósitos anestésico e solução parenteral de grande volume com propósitos anestésico, fabricadas pela empresa LEB BIODERMICMENTS, com endereço na 55-5, Rua de Trêvise, 59006, Lille - France, fabricadas a partir de 31 de agosto de 2012, por não atender às exigências regulamentares da Agência Nacional de Vigilância Sanitária.

Art. 2º Esta Resolução entra em vigor na data de sua publicação.

JOSÉ AGNOR ALVARÉS DA SILVA

DESPACHOS DO DIRETOR-PRESIDENTE

Em 21 de dezembro de 2012

Nº 119 - O Diretor-Presidente da Agência Nacional de Vigilância Sanitária, no uso das atribuições que lhe conferem o Decreto de recondução de 11 de outubro de 2011, da Presidência da República, publicado no DOU de 13 de outubro de 2011, e incisos X e XI do art. 13 do Regulamento da ANVISA aprovado pelo Decreto nº 3.029, de 16 de abril de 1999 e, com fundamento no inciso IX do art. 16 da Lei nº 9.782, de 26 de janeiro de 1999, aliado ao disposto no inciso VI do art. 54 do Regimento Interno aprovado nos termos do Anexo I da Portaria nº 354 da ANVISA, de 11 de agosto de 2006, republicada no DOU de 21 de agosto de 2006, e em conformidade com a Resolução RDC nº 25, de 4 de abril de 2008, decide a relação de processos a seguir transcritos, conforme proposição apresentada pela Coordenação de Insucação e Análise de Registro:

1. Empresa: Blauicgel Indústria e Comércio Ltda CNPJ: 58.430.321/0001-60 Medicamento: Tefha (Flutunida) Forma farmacêutica: comprimido alimpyl Processo nº: 25060.0165-0099-43 Expediente nº: 292112/11-0

Este documento pode ser verificado no endereço eletrônico <http://www.anvisa.gov.br/medicamentos.html>, pelo código 00012012122400114

Assunto: Medicamento Similar - Interferimento da Petição de Renovação do Registro do Medicamento  
Processo: 163/2012  
Decisão: CONHECER DO RECURSO E CONCEDER O EFEITO SUSPENSIVO.

Nº 120 - O Diretor-Presidente da Agência Nacional de Vigilância Sanitária, no uso das atribuições que lhe conferem o Decreto de recondução de 11 de outubro de 2011, da Presidência da República, publicado no DOU de 13 de outubro de 2011, e incisos X e XI do art. 13 do Regulamento da ANVISA aprovado pelo Decreto nº 3.029, de 16 de abril de 1999 e, com fundamento no inciso IX do art. 16 da Lei nº 9.782, de 26 de janeiro de 1999, aliado ao disposto no inciso VI do art. 54 do Regimento Interno aprovado nos termos do Anexo I da Portaria nº 354 da ANVISA, de 11 de agosto de 2006, republicada no DOU de 21 de agosto de 2006, e em conformidade com a Resolução RDC nº 25, de 4 de abril de 2008, decide a relação de processos a seguir transcritos, conforme proposição apresentada pela Coordenação de Insucação e Análise de Registro:

1. Empresa: Laboratório Catarinense SA CNPJ: 84.684.620/0001-87 Medicamento: Fosofitil (hidratado de alumínio + cafeína + ácido acetil salicílico + resina de mentol) Forma farmacêutica: Comprimido Carnuda Dupla Processo nº: 25992.000328.72 Expediente nº: 288740/11-1  
Assunto: Medicamento Similar - Interferimento da Petição de Renovação do Registro do Medicamento  
Processo: 164/2012  
Decisão: CONHECER DO RECURSO E CONCEDER O EFEITO SUSPENSIVO.

DIRCEU BRÁS APARECIDO BARBANO

REITERAÇÕES

Na Resolução - RE nº 1.375, de 23 de março de 2012, publicada no Diário Oficial da União nº 89, de 26 de março de 2012, seção 1, páginas 55 e em suplemento da seção 1, página 107; por determinação judicial.

Onde se lê:  
Art. 1º "Prorrogar a validade do Certificado de Boas Práticas de Fabricação do importante, publicado por meio da RE nº 931 de 03/2010, até que se realize efetivamente a necessária visita técnica e seja analisado pedido de concessão do Certificado atualizado e definitivo".  
Leia-se:  
Art. 1º "Prorrogar o prazo de validade do Certificado de Boas Práticas de Distribuição e Armazenagem do Importante publicado por meio da RE nº 931 de 03/2010, atualmente vigente enquanto não houver manifestação da Administração sobre o pedido da Importadora constante no expediente nº 877758/11-1 (Protocolo nº 255571303620111077).

Na Resolução-RE nº 1.898, de 27 de abril de 2012, publicada no D.O.U. nº 83, de 30 de abril de 2012, Seção 1, Pág. 53 e Suplemento Pág. 169 e 170.

Onde se lê:  
EMPRESA: MULTILINK BIO TEC IMPORTAÇÃO E EXPORTAÇÃO LTDA  
ENDEREÇO: RUA MORATO COELHO, Nº 90 - 5ª AN-DAR - CONJUNTO 34  
BAIRRO: PINHEIROS CEP: 05417000 - SÃO PAULO/SP  
CNPJ: 64.529.316/0001-58  
PROCESSO: 25351.216043/2007-31 AUTORIZAÇÃO: 0WX35M466H913 (8.03867.1)

ATIVIDADE/CLASSE  
ARMAZENAR: CORRELATO  
DISTRIBUIR: CORRELATO  
EXPEDIR: CORRELATO  
IMPORTAR: CORRELATO  
Leia-se:  
EMPRESA: MULTILINK BIO TEC IMPORTAÇÃO E EXPORTAÇÃO LTDA  
ENDEREÇO: RUA MORATO COELHO, Nº 90 - 5ª AN-DAR - CONJUNTO 34  
BAIRRO: PINHEIROS CEP: 05417000 - SÃO PAULO/SP  
CNPJ: 64.529.316/0001-58  
PROCESSO: 25351.216043/2007-31 AUTORIZAÇÃO: 0WX35M466H913 (8.03867.1)

ATIVIDADE/CLASSE  
ARMAZENAR: CORRELATO  
DISTRIBUIR: CORRELATO  
EXPEDIR: CORRELATO  
IMPORTAR: CORRELATO  
Leia-se:  
EMPRESA: MULTILINK BIO TEC IMPORTAÇÃO E EXPORTAÇÃO LTDA  
ENDEREÇO: RUA MORATO COELHO, Nº 90 - 5ª AN-DAR - CONJUNTO 34  
BAIRRO: PINHEIROS CEP: 05417000 - SÃO PAULO/SP  
CNPJ: 64.529.316/0001-58  
PROCESSO: 25351.216043/2007-31 AUTORIZAÇÃO: 0WX35M466H913 (8.03867.1)

ATIVIDADE/CLASSE  
ARMAZENAR: CORRELATO  
DISTRIBUIR: CORRELATO  
EXPEDIR: CORRELATO  
IMPORTAR: CORRELATO  
Leia-se:  
EMPRESA: MULTILINK BIO TEC IMPORTAÇÃO E EXPORTAÇÃO LTDA  
ENDEREÇO: RUA MORATO COELHO, Nº 90 - 5ª AN-DAR - CONJUNTO 34  
BAIRRO: PINHEIROS CEP: 05417000 - SÃO PAULO/SP  
CNPJ: 64.529.316/0001-58  
PROCESSO: 25351.216043/2007-31 AUTORIZAÇÃO: 0WX35M466H913 (8.03867.1)

ATIVIDADE/CLASSE  
ARMAZENAR: CORRELATO  
DISTRIBUIR: CORRELATO  
EXPEDIR: CORRELATO  
IMPORTAR: CORRELATO  
Leia-se:  
EMPRESA: MULTILINK BIO TEC IMPORTAÇÃO E EXPORTAÇÃO LTDA  
ENDEREÇO: RUA MORATO COELHO, Nº 90 - 5ª AN-DAR - CONJUNTO 34  
BAIRRO: PINHEIROS CEP: 05417000 - SÃO PAULO/SP  
CNPJ: 64.529.316/0001-58  
PROCESSO: 25351.216043/2007-31 AUTORIZAÇÃO: 0WX35M466H913 (8.03867.1)

Na Resolução-RE nº 2.090, de 11 de maio de 2012, publicada no D.O.U. nº 92, de 14 de maio de 2012, Seção 1, Pág. 175 e Suplemento Pág. 180.

Onde se lê:  
EMPRESA: MAQUET CARDIOPULMONARY DO BRASIL INDUSTRIA E COMERCIO S/A  
ENDEREÇO: RUA NAZZARENO DONNINI 67  
BAIRRO: JD. MONTE KEMEL CEP: 05634140 - SÃO PAULO/SP  
CNPJ: 00.944.324/0001-88  
PROCESSO: 25000.01348998-50 AUTORIZAÇÃO: 1.03906.9

ATIVIDADE/CLASSE  
ARMAZENAR: CORRELATO  
DISTRIBUIR: CORRELATO  
EMPALMAR: CORRELATO  
EXPEDIR: CORRELATO  
FABRICAR: CORRELATO  
IMPORTAR: CORRELATO  
REEMBALAR: CORRELATO  
Leia-se:  
EMPRESA: MAQUET CARDIOPULMONARY DO BRASIL INDUSTRIA E COMERCIO LTDA  
ENDEREÇO: RUA NAZZARENO DONNINI 67  
BAIRRO: JD. MONTE KEMEL CEP: 05634140 - SÃO PAULO/SP  
CNPJ: 00.944.324/0001-88  
PROCESSO: 25000.01348998-50 AUTORIZAÇÃO: 1.03906.9

ATIVIDADE/CLASSE  
ARMAZENAR: CORRELATO  
DISTRIBUIR: CORRELATO  
EMPALMAR: CORRELATO  
EXPEDIR: CORRELATO  
FABRICAR: CORRELATO  
IMPORTAR: CORRELATO  
REEMBALAR: CORRELATO  
Leia-se:  
EMPRESA: comercial lux clean materiais de limpeza e descartáveis lida - epp  
ENDEREÇO: Rua Anésio Rufino, nº 362/599  
BAIRRO: Jardim Bonassesso CEP: 07260294 - GUARULHOS/SP  
CNPJ: 03.576.719/0001-63  
PROCESSO: 25351.01289701-29 AUTORIZAÇÃO: 3.02498.1

ATIVIDADE/CLASSE  
ARMAZENAR: CORRELATO  
DISTRIBUIR: CORRELATO  
EMPALMAR: CORRELATO  
EXPEDIR: CORRELATO  
FABRICAR: CORRELATO  
IMPORTAR: CORRELATO  
REEMBALAR: CORRELATO  
Leia-se:  
EMPRESA: comercial lux clean lida  
ENDEREÇO: Rua Anésio Rufino, nº 362/599  
BAIRRO: Jardim Bonassesso CEP: 07260294 - GUARULHOS/SP  
CNPJ: 03.576.719/0001-63  
PROCESSO: 25351.01289701-29 AUTORIZAÇÃO: 3.02498.1

Na Resolução-RE nº 287, de 27 de janeiro de 2012, publicada no D.O.U. nº 21, de 30 de janeiro de 2012, Seção 1, Pág. 90 e Suplemento Pág. 127.

Onde se lê:  
EMPRESA: comercial lux clean materiais de limpeza e descartáveis lida - epp  
ENDEREÇO: Rua Anésio Rufino, nº 362/599  
BAIRRO: Jardim Bonassesso CEP: 07260294 - GUARULHOS/SP  
CNPJ: 03.576.719/0001-63  
PROCESSO: 25351.01289701-29 AUTORIZAÇÃO: 3.02498.1

ATIVIDADE/CLASSE  
ARMAZENAR: SANEANTE DOMIS  
DISTRIBUIR: SANEANTE DOMIS  
EXPEDIR: SANEANTE DOMIS  
TRANSPORTAR: SANEANTE DOMIS  
Leia-se:  
EMPRESA: comercial lux clean lida  
ENDEREÇO: Rua Anésio Rufino, nº 362/599  
BAIRRO: Jardim Bonassesso CEP: 07260294 - GUARULHOS/SP  
CNPJ: 03.576.719/0001-63  
PROCESSO: 25351.01289701-29 AUTORIZAÇÃO: 3.02498.1

ATIVIDADE/CLASSE  
ARMAZENAR: SANEANTE DOMIS  
DISTRIBUIR: SANEANTE DOMIS  
EXPEDIR: SANEANTE DOMIS  
TRANSPORTAR: SANEANTE DOMIS  
Leia-se:  
EMPRESA: comercial lux clean lida  
ENDEREÇO: Rua Anésio Rufino, nº 362/599  
BAIRRO: Jardim Bonassesso CEP: 07260294 - GUARULHOS/SP  
CNPJ: 03.576.719/0001-63  
PROCESSO: 25351.01289701-29 AUTORIZAÇÃO: 3.02498.1

ATIVIDADE/CLASSE  
ARMAZENAR: SANEANTE DOMIS  
DISTRIBUIR: SANEANTE DOMIS  
EXPEDIR: SANEANTE DOMIS  
TRANSPORTAR: SANEANTE DOMIS  
Leia-se:  
EMPRESA: comercial lux clean lida  
ENDEREÇO: Rua Anésio Rufino, nº 362/599  
BAIRRO: Jardim Bonassesso CEP: 07260294 - GUARULHOS/SP  
CNPJ: 03.576.719/0001-63  
PROCESSO: 25351.01289701-29 AUTORIZAÇÃO: 3.02498.1

Na Resolução-RE nº 3.438, de 10 de agosto de 2012, publicada no D.O.U. nº 156, de 13 de agosto de 2012, Seção 1, Pág. 36 e Suplemento Pág. 61 e 62.

Onde se lê:  
EMPRESA: BIO INNOVATION INDUSTRIA E COMERCIO DE PRODUTOS MEDICOS LTDA - EPP  
ENDEREÇO: RUA MIGUEL MARTINS RODRIGUES, Nº 651/657/63  
BAIRRO: JARDIM DOIS CORAÇÕES CEP: 18085777 - SOROCABA/SP  
CNPJ: 05.962.921/0001-59  
PROCESSO: 25351.043665/2012-00 AUTORIZAÇÃO: 06591.95MYLW (8.06515.7)

ATIVIDADE/CLASSE  
ARMAZENAR: CORRELATOS  
DISTRIBUIR: CORRELATOS  
EMPALMAR: CORRELATOS  
EXPEDIR: CORRELATOS  
EXPORTAR: CORRELATOS  
FABRICAR: CORRELATOS  
FRACIONAR: CORRELATOS  
IMPORTAR: CORRELATOS  
REEMBALAR: CORRELATOS  
TRANSPORTAR: CORRELATOS  
Leia-se:  
EMPRESA: BIO INNOVATION INDUSTRIA E COMERCIO DE PRODUTOS MEDICOS LTDA - EPP  
ENDEREÇO: RUA MIGUEL MARTINS RODRIGUES, Nº 651/657/63  
BAIRRO: JARDIM DOIS CORAÇÕES CEP: 18085777 - SOROCABA/SP  
CNPJ: 05.962.921/0001-59  
PROCESSO: 25351.043665/2012-00 AUTORIZAÇÃO: 06591.95MYLW (8.06515.7)

ATIVIDADE/CLASSE  
ARMAZENAR: CORRELATOS  
DISTRIBUIR: CORRELATOS  
EMPALMAR: CORRELATOS  
EXPEDIR: CORRELATOS  
EXPORTAR: CORRELATOS  
FABRICAR: CORRELATOS  
FRACIONAR: CORRELATOS  
IMPORTAR: CORRELATOS  
REEMBALAR: CORRELATOS  
TRANSPORTAR: CORRELATOS  
Leia-se:  
EMPRESA: BIO INNOVATION INDUSTRIA E COMERCIO DE PRODUTOS MEDICOS LTDA - EPP  
ENDEREÇO: RUA MIGUEL MARTINS RODRIGUES, Nº 651/657/63  
BAIRRO: JARDIM DOIS CORAÇÕES CEP: 18085777 - SOROCABA/SP  
CNPJ: 05.962.921/0001-59  
PROCESSO: 25351.043665/2012-00 AUTORIZAÇÃO: 06591.95MYLW (8.06515.7)

ATIVIDADE/CLASSE  
ARMAZENAR: CORRELATOS  
DISTRIBUIR: CORRELATOS  
EMPALMAR: CORRELATOS  
EXPEDIR: CORRELATOS  
EXPORTAR: CORRELATOS  
FABRICAR: CORRELATOS  
FRACIONAR: CORRELATOS  
IMPORTAR: CORRELATOS  
REEMBALAR: CORRELATOS  
TRANSPORTAR: CORRELATOS  
Leia-se:  
EMPRESA: BIO INNOVATION INDUSTRIA E COMERCIO DE PRODUTOS MEDICOS LTDA - EPP  
ENDEREÇO: RUA MIGUEL MARTINS RODRIGUES, Nº 651/657/63  
BAIRRO: JARDIM DOIS CORAÇÕES CEP: 18085777 - SOROCABA/SP  
CNPJ: 05.962.921/0001-59  
PROCESSO: 25351.043665/2012-00 AUTORIZAÇÃO: 06591.95MYLW (8.06515.7)

ATIVIDADE/CLASSE  
ARMAZENAR: CORRELATOS  
DISTRIBUIR: CORRELATOS  
EMPALMAR: CORRELATOS  
EXPEDIR: CORRELATOS  
EXPORTAR: CORRELATOS  
FABRICAR: CORRELATOS  
FRACIONAR: CORRELATOS  
IMPORTAR: CORRELATOS  
REEMBALAR: CORRELATOS  
TRANSPORTAR: CORRELATOS  
Leia-se:  
EMPRESA: BIO INNOVATION INDUSTRIA E COMERCIO DE PRODUTOS MEDICOS LTDA - EPP  
ENDEREÇO: RUA MIGUEL MARTINS RODRIGUES, Nº 651/657/63  
BAIRRO: JARDIM DOIS CORAÇÕES CEP: 18085777 - SOROCABA/SP  
CNPJ: 05.962.921/0001-59  
PROCESSO: 25351.043665/2012-00 AUTORIZAÇÃO: 06591.95MYLW (8.06515.7)

ATIVIDADE/CLASSE  
ARMAZENAR: CORRELATOS  
DISTRIBUIR: CORRELATOS  
EMPALMAR: CORRELATOS  
EXPEDIR: CORRELATOS  
EXPORTAR: CORRELATOS  
FABRICAR: CORRELATOS  
FRACIONAR: CORRELATOS  
IMPORTAR: CORRELATOS  
REEMBALAR: CORRELATOS  
TRANSPORTAR: CORRELATOS  
Leia-se:  
EMPRESA: BIO INNOVATION INDUSTRIA E COMERCIO DE PRODUTOS MEDICOS LTDA - EPP  
ENDEREÇO: RUA MIGUEL MARTINS RODRIGUES, Nº 651/657/63  
BAIRRO: JARDIM DOIS CORAÇÕES CEP: 18085777 - SOROCABA/SP  
CNPJ: 05.962.921/0001-59  
PROCESSO: 25351.043665/2012-00 AUTORIZAÇÃO: 06591.95MYLW (8.06515.7)

Documento assinado digitalmente conforme MP nº 2.200-2 de 24/08/2001, que institui a Infraestrutura de Chaves Públicas Brasileira - ICP-Brasil.

GARTÓRIO AZEVEDO BASTOS 1º OFÍCIO DE REGISTRO CIVIL DAS PESSOAS NATURAIS E TABELIONATO DE NOTAS - Código CNI 06.870-4  
Autenticação Digital  
De acordo com os arts. 1º, 3º e 7º do V.º 41 e 52 da Lei Federal 8.931/1994 e Art. 6º Inc. XII da Lei Estadual 8.721/2008 autenticado e presente imagem digitalizada, reprodução fiel do documento apresentado e conferido neste ato. O referido é verdade. Dou fé.  
Cód. Autenticação: 3549120816086550062-3; Data: 12/08/2016 08:55:30  
Selo Digital de Fiscalização Tipo Normal C: ADU62962-21NI; Valor Total do Ato: R\$ 3,76  
Confira os dados do ato em: https://selodigital.tjpb.jus.br  
Bel. Valberio Miranda Cavalcanti  
Tribunal





**REEMBALAR: CORRELATOS**  
**TRANSPORTAR: CORRELATOS**

Na Resolução-RE nº 4.130, de 28 de setembro de 2012, publicada no D.O.U. nº 190, de 1 de outubro de 2012, Seção 1, Pág. 48 e Suplemento Pág. 85.

Onde se lê:  
EMPRESA: COOPERVISION DO BRASIL LTDA.  
ENDEREÇO: AV ANTARTICA 62, 5º ANDAR  
BAIRRO: BARRA FUNDA CEP: 01235000 - SÃO PAULO/SP

**L0/SF**  
CNPJ: 04.998.724.0001-82  
PROCESSO: 25351.210249/2002-42 AUTORIZAÇÃO: PWR4W1WY677Y (8.01304.3)  
ATIVIDADE/CLASSE  
ARMAZENAR: CORRELATO  
DISTRIBUIR: CORRELATO  
EXPORTAR: CORRELATO  
IMPORTAR: CORRELATO

Letra-se:  
EMPRESA: COOPERVISION DO BRASIL LTDA.  
ENDEREÇO: AV MARQUÊS DE SÃO VICENTE, 2800  
BAIRRO: ÁGUA BRANCA CEP: 05036040 - SÃO PAULO/SP

**L0/SF**  
CNPJ: 04.998.724.0001-82  
PROCESSO: 25351.210249/2002-42 AUTORIZAÇÃO: PWR4W1WY677Y (8.01304.3)  
ATIVIDADE/CLASSE  
ARMAZENAR: CORRELATO  
DISTRIBUIR: CORRELATO  
EXPORTAR: CORRELATO  
IMPORTAR: CORRELATO

Na Resolução-RE nº 4.457, de 18 de outubro de 2012, publicada no D.O.U. nº 204, de 22 de outubro de 2012, Seção 1, Pág. 68 e Suplemento Pág. 60.

Onde se lê:  
EMPRESA: Nova Fígus do Brasil Indústria e Comércio de Cosméticos Ltda. ME  
ENDEREÇO: Estrada da Paciência, 36  
BAIRRO: Paciência CEP: 23580250 - RIO DE JANEIRO/RJ

**2.06402.4**  
CNPJ: 05.855.097.0001-38  
PROCESSO: 25351.257953/2012-18 AUTORIZAÇÃO: 2.06402.4  
ATIVIDADE/CLASSE  
ARMAZENAR: COSMÉTICOS/PERFUMES/PRODUTOS DE HIGIENE  
DISTRIBUIR: COSMÉTICOS/PERFUMES/PRODUTOS DE HIGIENE  
EMBALAR: COSMÉTICOS/PERFUMES/PRODUTOS DE HIGIENE  
EXPORTAR: COSMÉTICOS/PERFUMES/PRODUTOS DE HIGIENE  
FABRICAR: COSMÉTICOS/PERFUMES/PRODUTOS DE HIGIENE  
IMPORTAR: COSMÉTICOS/PERFUMES/PRODUTOS DE HIGIENE  
REEMBALAR: COSMÉTICOS/PERFUMES/PRODUTOS DE HIGIENE

Letra-se:  
EMPRESA: Nova Fígus do Brasil Indústria e Comércio de Cosméticos Ltda. ME  
ENDEREÇO: Estrada da Paciência, 36 - Loja  
BAIRRO: Paciência CEP: 23580250 - RIO DE JANEIRO/RJ

**2.06402.4**  
CNPJ: 05.855.097.0001-38  
PROCESSO: 25351.257953/2012-18 AUTORIZAÇÃO: 2.06402.4  
ATIVIDADE/CLASSE  
ARMAZENAR: COSMÉTICOS/PERFUMES/PRODUTOS DE HIGIENE  
DISTRIBUIR: COSMÉTICOS/PERFUMES/PRODUTOS DE HIGIENE  
EMBALAR: COSMÉTICOS/PERFUMES/PRODUTOS DE HIGIENE  
EXPORTAR: COSMÉTICOS/PERFUMES/PRODUTOS DE HIGIENE  
FABRICAR: COSMÉTICOS/PERFUMES/PRODUTOS DE HIGIENE  
IMPORTAR: COSMÉTICOS/PERFUMES/PRODUTOS DE HIGIENE  
REEMBALAR: COSMÉTICOS/PERFUMES/PRODUTOS DE HIGIENE

Na Resolução-RE nº 4.458, de 18 de outubro de 2012, publicada no D.O.U. nº 204, de 22 de outubro de 2012, Seção 1, Pág. 68 e Suplemento Pág. 61.

Onde se lê:  
EMPRESA: DUOMED PRODUTOS MÉDICOS E HOS- PITALARES LTDA  
ENDEREÇO: AVENIDA SÃO JOÃO, Nº 1115  
BAIRRO: JARDIM ORIENTE CEP: 86039290 - LONDRI- NA/PR

**NA/PR**  
CNPJ: 82.387.226/0001-51  
PROCESSO: 25351.258655/2012-33 AUTORIZAÇÃO: HX4655471WM (8.04580.1)

**ATIVIDADE/CLASSE**  
**ARMAZENAR: CORRELATOS**  
**DISTRIBUIR: CORRELATOS**  
**EXPORTAR: CORRELATOS**

Letra-se:  
EMPRESA: DUOMED PRODUTOS MÉDICOS E HOS- PITALARES LTDA  
ENDEREÇO: RUA YRENZE, Nº 254  
BAIRRO: JARDIM MONTECATINI CEP: 8416130 - CAMBÉ/PR

**CAMBÉ/PR**  
CNPJ: 82.387.226/0001-51  
PROCESSO: 25351.258655/2012-33 AUTORIZAÇÃO: HX4655471WM (8.04580.1)  
ATIVIDADE/CLASSE  
ARMAZENAR: CORRELATOS  
DISTRIBUIR: CORRELATOS  
EXPORTAR: CORRELATOS

Na Resolução - RE Nº 2.023, de 10 de maio de 2012, publicada no Diário Oficial da União nº 97, de 14 de maio de 2012, Seção 1, pag. 168 e Suplemento Pág. 10.

Onde se lê:  
CEFALEXINA MONODRATADA  
ANTIBIÓTICOS SISTEMICOS SIMPLES  
Referência - cefalexina 25351.311147/2008-39 04/2017

Letra-se:  
CEFALEXINA MONODRATADA  
ANTIBIÓTICOS SISTEMICOS SIMPLES  
Referência - cefalexina 25351.311147/2008-39 05/2017

Na Resolução - RE Nº 2.119, de 18 de maio de 2012, publicada no Diário Oficial da União nº 97, de 21 de maio de 2012, Seção 1, pag. 36 e Suplemento Pág. 2.

Onde se lê:  
DIRIRONA  
ANALGÉSICOS NÃO NARCÓTICOS  
NOVALGINA 25992.015722 04/2013  
COMERCIAL 1.1300.0058.050-7 24 Meses  
500 MG/ML SOL OR CT BG PLAS OPC 001 X 10 ML  
Não informado

1488 MEDICAMENTO NOVO - INCLUSÃO DE NOVO ACONDICIONAMENTO  
COMERCIAL 1.1300.0058.050-7 24 Meses  
500 MG/ML SOL OR CT BG PLAS OPC GOT X 20 ML  
Não informado

1488 MEDICAMENTO NOVO - INCLUSÃO DE NOVO ACONDICIONAMENTO  
Letra-se:  
DIRIRONA MONO-HIDRATADA  
ANALGÉSICOS NÃO NARCÓTICOS  
NOVALGINA 25992.015722 04/2013  
COMERCIAL 1.1300.0058.050-7 24 Meses  
500 MG/ML SOL OR CT BG PLAS OPC GOT X 10 ML  
Não informado

1488 MEDICAMENTO NOVO - INCLUSÃO DE NOVO ACONDICIONAMENTO  
COMERCIAL 1.1300.0058.050-7 24 Meses  
500 MG/ML SOL OR CT BG PLAS OPC GOT X 20 ML  
Não informado

1488 MEDICAMENTO NOVO - INCLUSÃO DE NOVO ACONDICIONAMENTO

Na Resolução - RE Nº 2.120, de 18 de maio de 2012, publicada no Diário Oficial da União nº 97, de 21 de maio de 2012, Seção 1, pag. 36 e Suplemento Pág. 2.

Onde se lê:  
CSL BEHRING COMÉRCIO DE PRODUTOS FARMA- CÊUTICOS LTDA 1.00151-0  
ALBUMINA HUMANA  
FRAÇÕES DO SANGUE OU PLASMA EXCETO GAMA- GLOBULINA

BERIUMIN 25992.010720/63 04/2013  
RESTRITO A HOSPITAIS 1.0151.0108.004-6 36 Meses  
200 MG/ML SOL INJ CT FA VD INC X 50 ML  
Não informado

1613 PRODUTO BIOLÓGICO - CANCELAMENTO DE REGISTRO DA APRESENTAÇÃO DO MEDICAMENTO

Letra-se:  
CSL BEHRING COMÉRCIO DE PRODUTOS FARMA- CÊUTICOS LTDA 1.00151-0  
ALBUMINA HUMANA  
FRAÇÕES DO SANGUE OU PLASMA EXCETO GAMA- GLOBULINA  
BERIUMIN 25992.010720/63 04/2013  
RESTRITO A HOSPITAIS 1.0151.0108.004-6 36 Meses  
200 MG/ML SOL INJ CT FA VD INC X 50 ML + EQP/ INFUS

Na Resolução - RE Nº 2.533, de 15 de junho de 2012, publicada no Diário Oficial da União nº 116, de 18 de junho de 2012, Seção 1, pag. 175 e Suplemento Pág. 21.

Onde se lê:  
BRISTOL-MYERS SQUIBB FARMACÊUTICA S.A.  
25351.370824/2006-99 ORÇENCIA 04/2017

Letra-se:  
BRISTOL-MYERS SQUIBB FARMACÊUTICA S.A.  
25351.370824/2006-99 ORÇENCIA 04/2017

Na Resolução - RE Nº 3.571, de 12 de agosto de 2011, publicada no Diário Oficial da União nº 156, de 15 de agosto de 2011, Seção 1, pag. 117 e Suplemento Pág. 34.

Onde se lê:  
LABORATÓRIOS PFIZER LTDA. 1.00216-6  
METOTREXATO 25351.0002041/2011-71  
Rota de Obtenção 001  
08/2016 15.0216.0226.002-5 18 Meses  
10308 INSUMOS FARMACÊUTICOS ATIVOS - CON- CESSÃO DE REGISTRO

Letra-se:  
LABORATÓRIOS PFIZER LTDA. 1.00216-6  
METOTREXATO 25351.0002041/2011-71  
Rota de Obtenção 001  
08/2016 15.0216.0226.002-5 5 anos  
10308 INSUMOS FARMACÊUTICOS ATIVOS - CON- CESSÃO DE REGISTRO

Na Resolução - RE Nº 3.862, de 14 de setembro de 2012, publicada no Diário Oficial da União nº 180, de 17 de setembro de 2012, Seção 1, pag. 42 e Suplemento Pág. 46.

Onde se lê:  
ELI LILLY DO BRASIL LTDA 1.01260-3  
PITAVA STATINA  
ANTILIPÊMICOS  
LIVALO 25351.609546/2011-46 09/2017

Letra-se:  
ELI LILLY DO BRASIL LTDA 1.01260-3  
PITAVA STATINA CALCICA  
ANTILIPÊMICOS  
LIVALO 25351.609546/2011-46 09/2017

Na Resolução - RE Nº 4.623, de 26 de outubro de 2012, publicada no Diário Oficial da União nº 209, de 29 de outubro de 2012, Seção 1, pag. 53 e Suplemento Pág. 49.

Onde se lê:  
BRASTERAPICA INDÚSTRIA FARMACÊUTICA LTDA 1.00038-1  
CLORIDRATO DE CIPROFLOXACINO MONODRATA- DO

ANTIBIÓTICOS SISTEMICOS SIMPLES  
Referência - CIPRO 25351.618574/2010-95 11/2017  
COMERCIAL 1.0038.0095.001-1 24 Meses  
500 MG COM REV CT BL AL PLAS TRANS X 14 CIFLOXATIL  
150 SIMILAR - REGISTRO DE MEDICAMENTO SIMI- LAR

COMERCIAL 1.0038.0095.002-1 24 Meses  
500 MG COM REV CT BL AL PLAS TRANS X 210 (BEM HOSP)

CIFLOXATIL  
150 SIMILAR - REGISTRO DE MEDICAMENTO SIMI- LAR

Letra-se:  
BRASTERAPICA INDÚSTRIA FARMACÊUTICA LTDA 1.00038-1  
CLORIDRATO DE CIPROFLOXACINO MONODRATA- DO

ANTIBIÓTICOS SISTEMICOS SIMPLES  
Referência - CIPRO 25351.618574/2010-95 10/2017  
COMERCIAL 1.0038.0095.001-1 24 Meses  
500 MG COM REV CT UL AL PLAS TRANS X 14 CIFLOXATIL  
150 SIMILAR - REGISTRO DE MEDICAMENTO SIMI- LAR

Na Resolução - RE Nº 918, de 08 de março de 2012, publicada no Diário Oficial da União nº 49, de 12 de março de 2012, Seção 1, pag. 31 e Suplemento Pág. 6.

Onde se lê:  
BAYER S.A. 1.07036-8  
CLORIDRATO DE CIPROFLOXACINO MONODRATA- DO

25351.820029/2010-29  
001  
03/2017 15.7036.0091.002-5 18 Meses  
10308 INSUMOS FARMACÊUTICOS ATIVOS - CON- CESSÃO DE REGISTRO

Letra-se:  
BAYER S.A. 1.07036-8  
CIPROFLOXACINO HIDRATADO  
25351.820029/2010-29  
001  
03/2017 15.7036.0091.002-5 18 Meses  
10308 INSUMOS FARMACÊUTICOS ATIVOS - CON- CESSÃO DE REGISTRO

DIRETORIA COLEGIADA

ARESTO Nº 183, DE 21 DE DEZEMBRO DE 2012

Vistos, relatados e discutidos os presentes autos, ACOR- DAM os membros da Diretoria Colegiada da ANVISA, com fun- damento no inciso VI do art. 15 da Lei nº 9.782, de 26 de janeiro de 1999, e no art. 64 da Lei nº 9.784, de 29 de janeiro de 1999, aliado ao disposto no inciso IV e no § 1º do art. 54 do Regulamento Interno aprovado nos termos do Anexo I da Portaria nº 354 da ANVISA, de 11 de agosto de 2004, republicado no DOU de 21 de agosto de 2006, e em conformidade com a Resolução RDC nº 25, de 4 de abril de 2008, decidir os recursos, a seguir especificados, conforme relação

Este documento pode ser verificado no endereço eletrônico <http://www.m.gov.br/autenticadigital>, pelo código 00012012122400115

Documento assinado digitalmente conforme MP nº 2.200-2 de 24/08/2001, que institui a Infraestrutura de Chaves Públicas Brasileira - ICP-Brasil.

**CARTÓRIO AZEVEDO BASTOS** 1º OFÍCIO DE REGISTRO CIVIL DAS PESSOAS NATURAIS E TABELIONATO DE NOTAS - Código CNJ 08.814-9  
Av. Presidente Dutra, 1145 - Bairro São Carlos - 64110-000 - CEP 55833-900 - www.cartorioazvedobastos.br - Tel: 83 3344-5941 - Fax: 83 3344-5942

**Autenticação Digital**  
De acordo com os artigos 1º, 3º e 7º inc. V, 8º, 41 e 52 da Lei Federal 8.935/1994 e Art. 6º inc. XII - de Lei Estadual 8.721/2008 autêntico e presente imagem digitalizada, reprodução fiel do documento apresentado e conferido neste ato. O referido é verdade. Dou fé

**Cód. Autenticação: 3549120816085560062-4; Data: 12/08/2016 08:55:50**

Selo Digital de Fiscalização Tipo Normal C, ADU62961-ZBZU;  
Valor Total do Ato: R\$ 3,75 -  
Confira os dados do ato em: <https://selodigital.tjpb.jus.br>

Bel. Valberdo Miranda Cavalcanti  
Titular

243

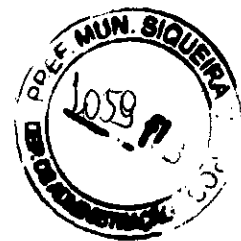

REPÚBLICA FEDERATIVA DO BRASIL  
ESTADO DA PARAÍBA  
CARTÓRIO AZEVEDO BASTOS  
FUNDADO EM 1888  
PRIMEIRO REGISTRO CIVIL DE NASCIMENTO E ÓBITOS E PRIVATIVO DE CASAMENTOS,  
INTERDIÇÕES E TUTELAS DA COMARCA DE JOÃO PESSOA

Av. Epitácio Pessoa, 1145 Bairro dos Estados 58030-00, João Pessoa PB  
Tel.: (83) 3244-5404 / Fax: (83) 3244-5484  
<http://www.azevedobastos.not.br>  
E-mail: [cartorio@azevedobastos.not.br](mailto:cartorio@azevedobastos.not.br)



**CERTIDÃO DE AUTENTICAÇÃO DIGITAL**

O Bel. Válber Azevêdo de Miranda Cavalcanti, Oficial do Primeiro Registro Civil de Nascimentos e Óbitos e Privativo de Casamentos, Interdições e Tutelas com atribuição de autenticar e reconhecer firmas da Comarca de João Pessoa Capital do Estado da Paraíba, em virtude etc...

Certifica com base na Lei 8935/94 - art. 7º - inc. V, que o(s) documento(s) em anexo é reprodução fiel do original que me foi apresentado e neste ato confirmo sua autenticidade através do Código de Controle e Autenticação abaixo.  
O referido é verdade, dou fé.

Este documento foi emitido em 15/08/2016 às 16:37:33 (hora de Brasília).

**CHAVE DIGITAL**

00005b1d734fd94f057f2d69fe6bc05bba307675855793dd1cc8d851bedc4586a01a4c4bdd96127a5e6f5ebe178018b8db98dc0dbafde48e8f74c0de001d35e4ce6796557fc431640de7a0505c4c5385

A chave digital acima, garante que este documento foi gerado para DUOMED PRODUTOS MEDICOS HOSP. LTDA EPP e emitido através do site do Cartório Azevedo Bastos, de acordo com a Legislação Federal em vigor Art 1º. e 10º. § 1º. da MP 2200/01.

**Esta certidão tem a sua validade até: 13/08/2017 às 03:38:00 (Dia/Mês/Ano)**

Código de Controle da Certidão: 574752

Código de Controle da Autenticação:

**35491208160855500062-1 a 35491208160855500062-4**

A autenticidade desta certidão poderá ser confirmada por qualquer pessoa e a qualquer momento através do site: <http://www.azevedobastos.not.br>

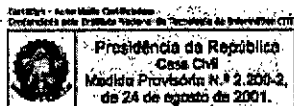

244



Dados da Empresa

Razão Social

DUOMED PRODUTOS MÉDICOS E HOSPITALARES LTDA  
CNPJ

82.387.226/0001-51

Endereço Completo

RUA FIRENZE, N° 254 - JARDIM MONTECATINI CEP: 86.186-130 - CAMBÉ/PR

Telefone

(43) 3154-0700

Responsável Técnico

POLIANE APARECIDA CAVALETTI NAVARRO

Responsável Legal

VENICIOS SOUZA SPOSITO

Dados do Cadastro

Cadastro N°

2.06.405-5

Data do Cadastro

Situação

Ativa

N° do Processo

25351.258523/2012-15

Cadastro

2 - Cosmético

Atividades / Classes

Armazenar

- Perfumes
- Produtos de Higiene
- Cosméticos

Distribuir

- Perfumes
- Produtos de Higiene
- Cosméticos

Expedir

- Perfumes
- Produtos de Higiene
- Cosméticos

Voltar



245



**EXPEDIR: COSMÉTICOS/PERFUMES/PRODUTOS DE HIGIENE**  
**IMPORTAR: COSMÉTICOS/PERFUMES/PRODUTOS DE HIGIENE**  
**EMPRESA: GUARARAPE'S BRASIL ATACADO SA**  
**ENDEREÇO: RUA RIACHÃO, 807, MÓDULO RA, COND. ARMAZENNA II**  
**BAIRRO: PRAZERES CEP: 34235023 - JABOATÃO DOS GUARARAPE'S**  
**CNPJ: 13.179.411/0001-16**  
**PROCESSO: 23351.18257/2011-05 AUTORIZAÇÃO: 2.05848.0**  
**ATIVIDADE/CLASSE**  
**ARMAZENAR: COSMÉTICOS/PERFUMES/PRODUTOS DE HIGIENE**  
**DISTRIBUIR: COSMÉTICOS/PERFUMES/PRODUTOS DE HIGIENE**  
**EXPEDIR: COSMÉTICOS/PERFUMES/PRODUTOS DE HIGIENE**  
**TRANSPORTAR: COSMÉTICOS/PERFUMES/PRODUTOS DE HIGIENE**  
**EMPRESA: TYLACK INDUSTRIA E COMERCIO DE COSMETICOS LTDA ME**  
**ENDEREÇO: R. CLEDFONTE CAMPANINI 31**  
**BAIRRO: AMERICANOPOLES CEP: 04425040 - SÃO PAULO/SP**  
**CNPJ: 01.245.929/0001-43**  
**PROCESSO: 2.400.01852/99-23 AUTORIZAÇÃO: 2.02022.4**  
**ATIVIDADE/CLASSE**  
**ARMAZENAR: COSMÉTICO/PERFUMES/PROD. DE HIGIENE**  
**DISTRIBUIR: COSMÉTICO/PERFUMES/PROD. DE HIGIENE**  
**EMBALAR: COSMÉTICO/PERFUMES/PROD. DE HIGIENE**  
**EXPORTAR: COSMÉTICO/PERFUMES/PROD. DE HIGIENE**  
**FABRICAR: COSMÉTICO/PERFUMES/PROD. DE HIGIENE**  
**REEMBALAR: COSMÉTICO/PERFUMES/PROD. DE HIGIENE**  
**TRANSPORTAR: COSMÉTICO/PERFUMES/PROD. DE HIGIENE**  
**EMPRESA: SUAVE FRAGRANTE INDUSTRIA E COMERCIO DE COSMETICOS LTDA**  
**ENDEREÇO: RUA CLÁRIA ESQUINA COM RUA NOVA OLINDA S/N. QD 29 L14**  
**BAIRRO: JARDIM EMERALDA CEP: 74905070 - APARICIBA DE GOIÂNIA/GO**  
**CNPJ: 26.474.614/0001-00**  
**PROCESSO: 23003.101792/99-22 AUTORIZAÇÃO: 2.02966.8**  
**ATIVIDADE/CLASSE**  
**EMBALAR: COSMÉTICO/PERFUMES/PROD. DE HIGIENE**  
**FABRICAR: COSMÉTICO/PERFUMES/PROD. DE HIGIENE**  
**TRANSPORTAR: COSMÉTICO/PERFUMES/PROD. DE HIGIENE**

**RESOLUÇÃO - RE Nº 4497, DE 18 DE OUTUBRO DE 2012**

O Gerente-Geral de Inspeção, Monitoramento da Qualidade, Controle e Fiscalização de Insumos, Medicamentos, Produtos, Propostas e Publicidade da Agência Nacional de Vigilância Sanitária no uso de suas atribuições legais conferidas pela Portaria nº 349, de 5 de março de 2012, tendo em vista o disposto nos incisos I, II, IV e V do art. 41 e no inciso I, § 1º do art. 33 do Regulamento Interno aprovado nos termos do Anexo I da Portaria nº 354 de 11 de agosto de 2006, republicada no DOU de 21 de agosto de 2006, considerando o disposto no inciso I do art. 41, da Portaria nº 254, de 2006, resolve:

An. 1º Conceder Autorização de Funcionamento para Empresas de Cosméticos, constantes no anexo desta Resolução.

An. 2º Esta Resolução entra em vigor na data de sua publicação.

BRUNO GONÇALVES ARAÚJO BONS

**ANEXO**

**EMPRESA: FAG CAVALCANTI - FPP**  
**ENDEREÇO: RUA MACHADOS, Nº 242 - LOTE R9 LOT. PORTAL DE PRAZERES**  
**BAIRRO: MARCOS FREIRE CEP: 34265220 - JABOATÃO DOS GUARARAPE'S/PE**  
**CNPJ: 02.575.966/0001-16**  
**PROCESSO: 23351.10163/2005-06 AUTORIZAÇÃO: 3.03241.7**  
**ATIVIDADE/CLASSE**  
**ARMAZENAR: SANEANTE DOMIS**  
**DISTRIBUIR: SANEANTE DOMIS**  
**EMBALAR: SANEANTE DOMIS**  
**EXPEDIR: SANEANTE DOMIS**  
**FABRICAR: SANEANTE DOMIS**  
**REEMBALAR: SANEANTE DOMIS**  
**EMPRESA: LILIAN KELLY LEMES TRANSPORTADORA - ME**  
**ENDEREÇO: RUA ESTRELA D'ESTE, Nº 124 - COND 11 CENTRO EMPRESARIAL GLOBAL, CUMBICA**  
**BAIRRO: VILA BARROS CEP: 07140020 - GUARULHOS/SP**  
**CNPJ: 01.527.011/0001-47**  
**PROCESSO: 23351.02325/2010-14 AUTORIZAÇÃO: 3.04258.7**  
**ATIVIDADE/CLASSE**  
**TRANSPORTAR: SANEANTE DOMIS**  
**EMPRESA: RIGOS COMERCIAL ATACADISTA LTDA - FPP**  
**ENDEREÇO: R. ANTONIO PINHATA, 95**  
**BAIRRO: JARDIM PINHATA CEP: 1325000 - MASHEDO SP**  
**CNPJ: 04.606.388/0001-50**  
**PROCESSO: 23351.55451/2008-21 AUTORIZAÇÃO: 3.03959.4**  
**ATIVIDADE/CLASSE**  
**ARMAZENAR: SANEANTE DOMIS**  
**DISTRIBUIR: SANEANTE DOMIS**  
**EXPEDIR: SANEANTE DOMIS**  
**EMPRESA: RODRIGA EXPORTAÇÃO DE ALIMENTOS E LOGÍSTICA LTDA**

**ENDEREÇO: AV. AURO SOARES DE MOURA ANDRADE Nº 232 - COND-42**  
**BAIRRO: BARRA FUNDA CEP: 01156091 - SÃO PAULO/SP**  
**CNPJ: 63.781.870/0001-31**  
**PROCESSO: 23351.20786/2009-23 AUTORIZAÇÃO: 3.04080.7**  
**ATIVIDADE/CLASSE**  
**ARMAZENAR: SANEANTE DOMIS**  
**DISTRIBUIR: SANEANTE DOMIS**  
**EMBALAR: SANEANTE DOMIS**  
**EXPEDIR: SANEANTE DOMIS**  
**EXPORTAR: SANEANTE DOMIS**  
**FABRICAR: SANEANTE DOMIS**  
**FRACIONAR: SANEANTE DOMIS**  
**REEMBALAR: SANEANTE DOMIS**  
**EMPRESA: AGIL ARMAZENS GERAIS TRANSPORTES E LOGÍSTICA LTDA EPP**  
**ENDEREÇO: AV. PRESIDENTE WILSON, Nº 5.660 - 5976**  
**BAIRRO: JARDIM INDEPENDÊNCIA CEP: 01220002 - SÃO PAULO/SP**  
**CNPJ: 03.334.496/0001-24**  
**PROCESSO: 23351.59050/2008-31 AUTORIZAÇÃO: 3.03269.8**  
**ATIVIDADE/CLASSE**  
**ARMAZENAR: SANEANTE DOMIS**  
**EXPEDIR: SANEANTE DOMIS**  
**EMPRESA: BRUTE COMERCIO DE PRODUTOS E EQUIPAMENTOS HOSPITALARES LTDA**  
**ENDEREÇO: TRAVESSA MAGNO DE ARAÚJO, Nº 473 - A**  
**BAIRRO: TELEGRÁFO CEP: 66153035 - BELFMAPA**  
**CNPJ: 09.590.752/0001-72**  
**PROCESSO: 23351.715622/2008-30 AUTORIZAÇÃO: 3.04261.2**  
**ATIVIDADE/CLASSE**  
**ARMAZENAR: SANEANTE DOMIS**  
**DISTRIBUIR: SANEANTE DOMIS**  
**EXPEDIR: SANEANTE DOMIS**  
**EMPRESA: MW DISTRIBUIDORA DE MEDICAMENTOS EIRELI - FPP**  
**ENDEREÇO: RUA C121 N 232 Q 215 L03**  
**BAIRRO: JARDIM AMERICANO CEP: 74335490 - GOIÂNIA/GO**  
**CNPJ: 14.459.413/0001-43**  
**PROCESSO: 23351.23945/2011-41 AUTORIZAÇÃO: 3.05011.5**  
**ATIVIDADE/CLASSE**  
**ARMAZENAR: SANEANTE DOMIS**  
**DISTRIBUIR: SANEANTE DOMIS**  
**EXPEDIR: SANEANTE DOMIS**  
**EMPRESA: ENGFOOD EQUIPAMENTOS ENGENHARIA E REPRESENTAÇÕES LTDA**  
**ENDEREÇO: RUA DOS AUTONOMISTAS 123**  
**BAIRRO: CENTRO CEP: 09326040 - SÃO CAETANO DO SUL/SP**  
**CNPJ: 06.335.477/0001-88**  
**PROCESSO: 23351.71349/2010-83 AUTORIZAÇÃO: 3.04635.5**  
**ATIVIDADE/CLASSE**  
**ARMAZENAR: SANEANTE DOMIS**  
**DISTRIBUIR: SANEANTE DOMIS**  
**EXPEDIR: SANEANTE DOMIS**  
**IMPORTAR: SANEANTE DOMIS**  
**EMPRESA: SERONÚNICO LTDA**  
**ENDEREÇO: RUA 100111 620 - SALA 18**  
**BAIRRO: CIDADE NOVA CEP: 13334002 - INDAIATUBA/SP**  
**CNPJ: 04.750.777/0001-55**  
**PROCESSO: 23351.23526/2005-07 AUTORIZAÇÃO: 3.03123.7**  
**ATIVIDADE/CLASSE**  
**ARMAZENAR: SANEANTE DOMIS**  
**DISTRIBUIR: SANEANTE DOMIS**  
**EXPEDIR: SANEANTE DOMIS**  
**IMPORTAR: SANEANTE DOMIS**  
**EMPRESA: MICROBIANA DESCONTAMINAÇÕES COMERCIO DE SANEANTES LTDA - ME**  
**ENDEREÇO: Rua DIX/DAQUAGU, nº 294 - loja 06**  
**BAIRRO: EMILIANO PEREIRA CEP: 83324410 - PINHAIS PR**  
**CNPJ: 82.466.434/0001-46**  
**PROCESSO: 23003.089716/91 AUTORIZAÇÃO: 3.01226.4**  
**ATIVIDADE/CLASSE**  
**ARMAZENAR: SANEANTE DOMIS**  
**DISTRIBUIR: SANEANTE DOMIS**  
**EMBALAR: SANEANTE DOMIS**  
**EXPEDIR: SANEANTE DOMIS**  
**FABRICAR: SANEANTE DOMIS**  
**IMPORTAR: SANEANTE DOMIS**  
**PRODUIR: SANEANTE DOMIS**  
**TRANSPORTAR: SANEANTE DOMIS**  
**EMPRESA: HÔMEOCAL DISTRIBUTION MERCOSUL LTDA**  
**ENDEREÇO: Avenida Paraguri, nº 1100, Fanz C 26**  
**BAIRRO: Itaipu CEP: 86606069 - ITAIPAVA/PR**  
**CNPJ: 02.426.190/0001-63**  
**PROCESSO: 23351.027042/00-01 AUTORIZAÇÃO: 3.02429.1**  
**ATIVIDADE/CLASSE**  
**ARMAZENAR: SANEANTE DOMIS**  
**EXPEDIR: SANEANTE DOMIS**  
**TRANSPORTAR: SANEANTE DOMIS**  
**EMPRESA: DELVINE PRODUTOS E SISTEMAS PARA LIMPEZA LTDA - EPP**  
**ENDEREÇO: RUA LÍBIA PALMEIRO, Nº 311**  
**BAIRRO: BARRAÇÃO CEP: 93700070 - BENTO GONÇALVES/RS**  
**CNPJ: 09.937.668/0001-74**  
**PROCESSO: 25023.021631/07-20 AUTORIZAÇÃO: 3.01966.1**  
**ATIVIDADE/CLASSE**  
**DISTRIBUIR: SANEANTE DOMIS**  
**FABRICAR: SANEANTE DOMIS**

**RESOLUÇÃO - RE Nº 4497, DE 18 DE OUTUBRO DE 2012**

O Gerente-Geral de Inspeção, Monitoramento da Qualidade, Controle e Fiscalização de Insumos, Medicamentos, Produtos, Propostas e Publicidade da Agência Nacional de Vigilância Sanitária no uso de suas atribuições legais conferidas pela Portaria nº 349, de 5 de março de 2012, tendo em vista o disposto nos incisos I, II, IV e V do art. 41 e no inciso I, § 1º do art. 33 do Regulamento Interno aprovado nos termos do Anexo I da Portaria nº 354 de 11 de agosto de 2006, republicada no DOU de 21 de agosto de 2006, considerando o disposto no inciso I do art. 41, da Portaria nº 254, de 2006, resolve:

An. 1º Conceder Autorização de Funcionamento para Empresas de Cosméticos, constantes no anexo desta Resolução.

An. 2º Esta Resolução entra em vigor na data de sua publicação.

BRUNO GONÇALVES ARAÚJO BONS

**ANEXO**

**EMPRESA: DUOMED PRODUTOS MÉDICOS HOSPITALARES LTDA**  
**ENDEREÇO: AVENIDA SÃO JOÃO, Nº 1115**  
**BAIRRO: JARDIM ORIENTE CEP: 66093200 - LONDRINA/PR**  
**CNPJ: 82.393.226/0001-31**  
**PROCESSO: 23351.23842/2012-15 AUTORIZAÇÃO: 2.06495.3**  
**ATIVIDADE/CLASSE**  
**ARMAZENAR: COSMÉTICOS/PERFUMES/PRODUTOS DE HIGIENE**  
**DISTRIBUIR: COSMÉTICOS/PERFUMES/PRODUTOS DE HIGIENE**  
**EXPEDIR: COSMÉTICOS/PERFUMES/PRODUTOS DE HIGIENE**  
**EMPRESA: nova figas do brasil maquiagem e comercio de cosméticos ltda me**  
**ENDEREÇO: estrada da padroeira, 76**  
**BAIRRO: padroeira CEP: 23502550 - RIO DE JANEIRO/RJ**  
**CNPJ: 05.855.097/0001-36**  
**PROCESSO: 23351.25793/2012-18 AUTORIZAÇÃO: 2.06602.4**  
**ATIVIDADE/CLASSE**  
**ARMAZENAR: COSMÉTICOS/PERFUMES/PRODUTOS DE HIGIENE**  
**DISTRIBUIR: COSMÉTICOS/PERFUMES/PRODUTOS DE HIGIENE**  
**EMBALAR: COSMÉTICOS/PERFUMES/PRODUTOS DE HIGIENE**  
**EXPEDIR: COSMÉTICOS/PERFUMES/PRODUTOS DE HIGIENE**  
**FABRICAR: COSMÉTICOS/PERFUMES/PRODUTOS DE HIGIENE**  
**EMPRESA: HF INDUSTRIA E COMERCIO DE COSMETICOS LTDA**  
**ENDEREÇO: Rua Domingos Neto, nº 315**  
**BAIRRO: Fabio Silva CEP: 83503440 - CRICÍUMA/SC**  
**CNPJ: 06.105.970/0001-76**  
**PROCESSO: 23351.26434/2012-27 AUTORIZAÇÃO: 2.06404.9**  
**ATIVIDADE/CLASSE**  
**ARMAZENAR: COSMÉTICOS/PERFUMES/PRODUTOS DE HIGIENE**  
**DISTRIBUIR: COSMÉTICOS/PERFUMES/PRODUTOS DE HIGIENE**  
**EMBALAR: COSMÉTICOS/PERFUMES/PRODUTOS DE HIGIENE**  
**EXPEDIR: COSMÉTICOS/PERFUMES/PRODUTOS DE HIGIENE**  
**FABRICAR: COSMÉTICOS/PERFUMES/PRODUTOS DE HIGIENE**  
**REEMBALAR: COSMÉTICOS/PERFUMES/PRODUTOS DE HIGIENE**  
**EMPRESA: V Brasil Distribuidora Ltda**  
**ENDEREÇO: Rua Cidreira de Lisboa, nº 573**  
**BAIRRO: Vila Alegre CEP: 24723445 - SÃO GONÇALO/RJ**  
**CNPJ: 02.813.813/0001-26**  
**PROCESSO: 23351.26179/2012-31 AUTORIZAÇÃO: 2.06404.1**  
**ATIVIDADE/CLASSE**  
**ARMAZENAR: COSMÉTICOS/PERFUMES/PRODUTOS DE HIGIENE**  
**DISTRIBUIR: COSMÉTICOS/PERFUMES/PRODUTOS DE HIGIENE**  
**EXPEDIR: COSMÉTICOS/PERFUMES/PRODUTOS DE HIGIENE**  
**EMPRESA: CRIM & LOCAÇÕES E COMERCIO DE PRODUTOS COSMÉTICOS E FARMACÉUTICOS LTDA - EPP**  
**ENDEREÇO: AV. CONSULHEIRO AGUIAR, Nº 1472 - ANDAR 1, SALA 140 GALERIA TRADE CENTER**  
**BAIRRO: BOA VIAGEM CEP: 31110110 - RECIFE/PE**  
**CNPJ: 06.295.401/0001-03**  
**PROCESSO: 23351.26506/2012-51 AUTORIZAÇÃO: 2.06400.3**  
**ATIVIDADE/CLASSE**  
**ARMAZENAR: COSMÉTICOS/PERFUMES/PRODUTOS DE HIGIENE**  
**DISTRIBUIR: COSMÉTICOS/PERFUMES/PRODUTOS DE HIGIENE**  
**EXPEDIR: COSMÉTICOS/PERFUMES/PRODUTOS DE HIGIENE**  
**EMPRESA: FERRAZ & MOSCHETTA LTDA ME**  
**ENDEREÇO: RUA OLAVO BILAC, 65**  
**BAIRRO: PETROPOLIS CEP: 99000050 - PASSO FUNDO/RS**  
**CNPJ: 14.354.634/0001-05**  
**PROCESSO: 23351.25784/2012-42 AUTORIZAÇÃO: 2.06401.1**

Este documento pode ser verificado em endereço eletrônico <http://www.mt.gov.br/portal/portal.html>, pelo código 1010201210220007

Documento assinado digitalmente conforme MP nº 2.200-7 de 24/04/2001, que institui a Infraestrutura de Chaves Públicas Brasileira - ICP-Brasil.

**CARTÓRIO AZEVEDO BASTOS** 1º OFÍCIO DE REGISTRO CIVIL DAS PESSOAS NATURAIS E TABELIONATO DE NOTAS - Código CNJ 06.876-0

**Autenticação Digital**

De acordo com os artigos 1º, 3º e 7º inc. V 8º, 41 e 52 da Lei Federal 8.931/1994 e Art. 9º Inc. XI da Lei Estadual 6.721/2008 assinado e registrado digitalmente, reprodução fiel.

Este documento apresenta o conteúdo deste ato. O referido é verdade. Dou fé.

Cód. Autenticação: 35491208161516370656-1 | Data: 12/08/2016 15:16:38

Selo Digital de Fiscalização Tipo Normal C: ADU64229-3M2S | Valor Total do Ato: R\$ 3,78

Confira os dados do ato em: <https://selodigital.tjpb.jus.br>

640



REPÚBLICA FEDERATIVA DO BRASIL  
ESTADO DA PARAÍBA  
CARTÓRIO AZEVEDO BASTOS  
FUNDADO EM 1888  
PRIMEIRO REGISTRO CIVIL DE NASCIMENTO E ÓBITOS E PRIVATIVO DE CASAMENTOS,  
INTERDIÇÕES E TUTELAS DA COMARCA DE JOÃO PESSOA

Av. Epitácio Pessoa, 1145 Bairro dos Estados 58030-00, João Pessoa PB  
Tel.: (83) 3244-5404 / Fax: (83) 3244-5484  
<http://www.azevedobastos.not.br>  
E-mail: [cartorio@azevedobastos.not.br](mailto:cartorio@azevedobastos.not.br)



**CERTIDÃO DE AUTENTICAÇÃO DIGITAL**

O Bel. Válber Azevêdo de Miranda Cavalcanti, Oficial do Primeiro Registro Civil de Nascimentos e Óbitos e Privativo de Casamentos, Interdições e Tutelas com atribuição de autenticar e reconhecer firmas da Comarca de João Pessoa Capital do Estado da Paraíba, em virtude etc...

Certifica com base na Lei 8935/94 - art. 7º - inc. V, que o(s) documento(s) em anexo é reprodução fiel do original que me foi apresentado e neste ato confirmo sua autenticidade através do Código de Controle e Autenticação abaixo.  
O referido é verdade, dou fé.

Este documento foi emitido em 15/08/2016 às 16:36:42 (hora de Brasília).

**CHAVE DIGITAL**

00005b1d734fd94f057f2d69fe6bc05bba307675855793dd1cc8d851bedc4586e54443dd2c19298a12a00ecb6  
515f307db98dc0dbafde48e8f74c0de001d35e44b120b3f3fb665f6a35c088025f55e34

A chave digital acima, garante que este documento foi gerado para DUOMED PRODUTOS MEDICOS HOSP. LTDA EPP e emitido através do site do Cartório Azevêdo Bastos, de acordo com a Legislação Federal em vigor Art 1º. e 10º. § 1º. da MP 2200/01.

**Esta certidão tem a sua validade até: 13/08/2017 às 03:38:00 (Dia/Mês/Ano)**

Código de Controle da Certidão: 575235

Código de Controle da Autenticação:

**35491208161516370656-1**

A autenticidade desta certidão poderá ser confirmada por qualquer pessoa e a qualquer momento através do site: <http://www.azevedobastos.not.br>

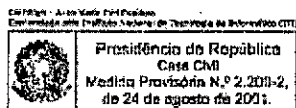

(247)



Dados da Empresa

**Razão Social**

DUOMED PRODUTOS MÉDICOS E HOSPITALARES LTDA  
CNPJ

82.387.226/0001-51

**Endereço Completo**

RUA FIRENZE, N° 254 - JARDIM MONTECATINI CEP: 86.186-130 - CAMBÉ/PR

**Telefone**

(43) 3154-0700

**Responsável Técnico**

POLIANE APARECIDA CAVALETTI NAVARRO

**Responsável Legal**

VENICIOS SOUZA SPOSITO

Dados do Cadastro

**Cadastro N°**

3.01.845-1

**Data do Cadastro**

**Situação**

Ativa

**N° do Processo**

25023.170187/95

**Cadastro**

3 - Saneantes

**Atividades / Classes**

**Armazenar**

- Saneante Domis.

**Distribuir**

- Saneante Domis.

**Exportar**

- Saneante Domis.

**Importar:**

- Saneante Domis.

Voltar

D

248



EMBALAR: COSMÉTICOS/PERFUMES/PRODUTOS DE HIGIENE  
 EXPEDIR: COSMÉTICOS/PERFUMES/PRODUTOS DE HIGIENE  
 EXPORTAR: COSMÉTICO/PERFUMES/PROD. DE HIGIENE  
 FABRICAR: COSMÉTICO/PERFUMES/PROD. DE HIGIENE  
 FRACTIONAR: COSMÉTICOS/PERFUMES/PRODUTOS DE HIGIENE  
 IMPORTAR: COSMÉTICOS/PERFUMES/PRODUTOS DE HIGIENE  
 REEMBALAR: COSMÉTICOS/PERFUMES/PRODUTOS DE HIGIENE  
 EMPRESA: MAGISTRIS DO BRASIL LABORATÓRIO DERMO-COSMÉTICO LTDA - EPP  
 ENDEREÇO: RUA ULISSES JAMIL CURY, Nº 780 - DISTRITO IND. ULISSES DA SILVA GUIMARÃES  
 BAIRRO: DISTRITO INDUSTRIAL CEP. 15092601 - SÃO JOSÉ DO RIO PRETO/SP  
 CNPJ: 03.755.951/0001-99  
 PROCESSO: 25351.02775/2010-01 AUTORIZAÇÃO: 3.01015.1  
 ATIVIDADE/CLASSE  
 ARMAZENAR: COSMÉTICO/PERFUMES/PROD. DE HIGIENE  
 DISTRIBUIR: COSMÉTICO/PERFUMES/PROD. DE HIGIENE  
 EXPEDIR: COSMÉTICO/PERFUMES/PROD. DE HIGIENE  
 EMPRESA: EMILÉ COSMÉTICOS BIOLÓGICOS E PRODUTOS PARA SAÚDE LTDA EPP  
 ENDEREÇO: AV VITOR ODOMIRO BUENO, 110  
 BAIRRO: TERÇA FRETA CEP: 01699000 - MARIKOPOL/SP  
 CNPJ: 43.824.928/0001-80  
 PROCESSO: 25391.05222/2011-77 AUTORIZAÇÃO: 2.00037.4  
 ATIVIDADE/CLASSE  
 ARMAZENAR: COSMÉTICOS/PERFUMES/PRODUTOS DE HIGIENE  
 EMBALAR: COSMÉTICO/PERFUMES/PROD. DE HIGIENE  
 EXPEDIR: COSMÉTICOS/PERFUMES/PRODUTOS DE HIGIENE  
 EXPORTAR: COSMÉTICO/PERFUMES/PROD. DE HIGIENE  
 FABRICAR: COSMÉTICO/PERFUMES/PROD. DE HIGIENE  
 FRACTIONAR: COSMÉTICOS/PERFUMES/PRODUTOS DE HIGIENE  
 IMPORTAR: COSMÉTICO/PERFUMES/PROD. DE HIGIENE  
 REEMBALAR: COSMÉTICOS/PERFUMES/PRODUTOS DE HIGIENE

**RESOLUÇÃO - RE. Nº 275, DE 24 DE JANEIRO DE 2013**

O Gerente-Geral de Inspeção, Monitoramento da Qualidade, Controle e Fiscalização de Insumos, Medicamentos, Produtos, Propaganda e Publicidade da Agência Nacional de Vigilância Sanitária no uso de suas atribuições legais conferidas pela Portaria nº 340, de 5 de março de 2012, tendo em vista o disposto nos incisos I, II, IV e V do art. 41 e no inciso I, § 1º do art. 55 do Regulamento Interno aprovado nos termos do Anexo I da Portaria nº 354 de 11 de agosto de 2006, republicada no DOU de 21 de agosto de 2006, considerando o disposto no inciso I do art. 41, da Portaria nº 354, de 2006, resolve:

Art. 1º Cancelar a Autorização de Funcionamento de Empresas de Sancções Demissanárias, constantes no anexo desta Resolução.

Art. 2º Esta Resolução entra em vigor na data de sua publicação.

BRUNO GONÇALVES ARAUJO RIOS  
ANEXO

EMPRESA: VALE BRILHANTE INDÚSTRIA E COMÉRCIO LTDA - ME  
 ENDEREÇO: RUA LÍCIO ANARAL, Nº 413  
 BAIRRO: DOM BOSCO CEP. 3307010 - ITAJAÍ/SC  
 CNPJ: 06.053.136/0001-06  
 PROCESSO: 25023.02784/2003-11 AUTORIZAÇÃO: 3.03459.2  
 ATIVIDADE/CLASSE  
 DISTRIBUIR: SANEANTE DOMIS  
 FABRICAR: SANEANTE DOMIS  
 EMPRESA: TRANS-ELIS TRANSPORTES RODoviARIOS LTDA - ME  
 ENDEREÇO: AV IRMAOS PEREIRA Nº 411 SALA 04  
 BAIRRO: CENTRO CEP: 57301010 - CAMPO MOURÃO/PR  
 CNPJ: 01.409.058/0001-00  
 PROCESSO: 25351.73589/2010-47 AUTORIZAÇÃO: 3.04564.0  
 ATIVIDADE/CLASSE  
 TRANSPORTAR: SANEANTE DOMIS  
 EMPRESA: CANDEIAS INDUSTRIAL LTDA  
 ENDEREÇO: RUA D'FRUT - OALPÃO, Nº 15  
 BAIRRO: DISTRITO INDUSTRIAL CEP: 47500003 - BARREIRAS/BA  
 CNPJ: 04.513.646/0001-00  
 PROCESSO: 25351.50448/2006-71 AUTORIZAÇÃO: 3.03443.5  
 ATIVIDADE/CLASSE  
 ARMAZENAR: SANEANTE DOMIS  
 DISTRIBUIR: SANEANTE DOMIS  
 EMBALAR: SANEANTE DOMIS  
 EXPEDIR: SANEANTE DOMIS  
 IMPORTAR: SANEANTE DOMIS  
 REEMBALAR: SANEANTE DOMIS  
 EMPRESA: VAR SUPRIMENTOS MÉDICOS LTDA  
 ENDEREÇO: RUA MESQUITA, Nº 110  
 BAIRRO: CAMBUÍ CEP: 01544010 - SÃO PAULI/SP  
 CNPJ: 05.994.954/0001-40  
 PROCESSO: 25351.63978/2007-81 AUTORIZAÇÃO: 3.03630.3  
 ATIVIDADE/CLASSE

ARMAZENAR: SANEANTE DOMIS  
 DISTRIBUIR: SANEANTE DOMIS  
 EXPEDIR: SANEANTE DOMIS  
 TRANSPORTAR: SANEANTE DOMIS  
 EMPRESA: DUOMED PRODUTOS MÉDICOS E HOSPITALARES LTDA  
 ENDEREÇO: RUA FIRENZE, Nº 254  
 BAIRRO: JARDIM MONTECATINI CEP: 24156130 - CAMBÉ/PR  
 CNPJ: 03.357.226/0001-51  
 PROCESSO: 25023.17014/2011-95 AUTORIZAÇÃO: 3.01845.1  
 ATIVIDADE/CLASSE  
 ARMAZENAR: SANEANTE DOMIS  
 DISTRIBUIR: SANEANTE DOMIS  
 EXPORTAR: SANEANTE DOMIS  
 IMPORTAR: SANEANTE DOMIS

**RESOLUÇÃO - RE. Nº 276, DE 24 DE JANEIRO DE 2013**

O Gerente-Geral de Inspeção, Monitoramento da Qualidade, Controle e Fiscalização de Insumos, Medicamentos, Produtos, Propaganda e Publicidade da Agência Nacional de Vigilância Sanitária no uso de suas atribuições legais conferidas pela Portaria nº 340, de 5 de março de 2012, tendo em vista o disposto nos incisos I, II, IV e V do art. 41 e no inciso I, § 1º do art. 55 do Regulamento Interno aprovado nos termos do Anexo I da Portaria nº 354 de 11 de agosto de 2006, republicada no DOU de 21 de agosto de 2006, considerando o disposto no inciso I do art. 41, da Portaria nº 354, de 2006, resolve:

Art. 1º Cancelar a Autorização de Funcionamento de Empresas de Sancções Demissanárias, constantes no anexo desta Resolução.

Art. 2º Esta Resolução entra em vigor na data de sua publicação.

BRUNO GONÇALVES ARAUJO RIOS  
ANEXO

EMPRESA: LUNAMID HOSPITALAR LTDA  
 ENDEREÇO: AV VEREDADOR JOSE FERREIRA, 325  
 BAIRRO: CENTRO CEP: 37640000 - ENTREIMAS/MS  
 CNPJ: 11.110.440/0001-88  
 PROCESSO: 31351.35441/2010-16 AUTORIZAÇÃO: 3.04148.0  
 ATIVIDADE/CLASSE  
 ARMAZENAR: SANEANTE DOMIS  
 DISTRIBUIR: SANEANTE DOMIS  
 EXPEDIR: SANEANTE DOMIS  
 MOTIVO DO CANCELAMENTO: Tendo em vista encerramento das atividades vinculadas à classe de sancções demissanárias e consideração que o estabelecimento desta de apresentar situação baseada junto à Receita Federal devido a pendências fiscais.

**RESOLUÇÃO - RE. Nº 277, DE 24 DE JANEIRO DE 2013**

O Gerente-Geral de Inspeção, Monitoramento da Qualidade, Controle e Fiscalização de Insumos, Medicamentos, Produtos, Propaganda e Publicidade da Agência Nacional de Vigilância Sanitária no uso de suas atribuições legais conferidas pela Portaria nº 340, de 5 de março de 2012, tendo em vista o disposto nos incisos I, II, IV e V do art. 41 e no inciso I, § 1º do art. 55 do Regulamento Interno aprovado nos termos do Anexo I da Portaria nº 354 de 11 de agosto de 2006, republicada no DOU de 21 de agosto de 2006, considerando o disposto no inciso I do art. 41, da Portaria nº 354, de 2006, resolve:

Art. 1º Cancelar a Autorização de Funcionamento para Empresas de Produtos para a Saúde, constantes no anexo desta Resolução.

Art. 2º Esta Resolução entra em vigor na data de sua publicação.

BRUNO GONÇALVES ARAUJO RIOS  
ANEXO

EMPRESA: TOP FARMA DISTRIBUIDORA DE MEDICAMENTOS LTDA  
 ENDEREÇO: AV MANOEL DA COSTA LIMA Nº 163  
 BAIRRO: JD. PIRATINGA CEP: 79291040 - CAMPO GRANDE/MS  
 CNPJ: 10.805.902/0001-59  
 PROCESSO: 25351.46174/2012-01 AUTORIZAÇÃO: 3.04564.0  
 ATIVIDADE/CLASSE  
 GY93M1M104 (8.05701.1)  
 ARMAZENAR: CORRELATOS  
 DISTRIBUIR: CORRELATOS  
 EXPEDIR: CORRELATOS  
 EMPRESA: MARIEL LOGÍSTICA LTDA-EPP  
 ENDEREÇO: RUA JOAO PAULO DEALES BERNARDO, Nº 107-A  
 BAIRRO: CHICO DE PAULA CEP: 11065440 - SANTOS/SP  
 CNPJ: 11.015.471/0001-09  
 PROCESSO: 25351.45014/2012-01 AUTORIZAÇÃO: 3.04564.0  
 ATIVIDADE/CLASSE  
 K2X0K196V2M (8.08791.0)  
 TRANSPORTAR: CORRELATOS  
 EMPRESA: de transportes hda epp  
 ENDEREÇO: Francisco Pedro Machado 333 B  
 BAIRRO: JARDIM CEP: 65117402 - SÃO JOSÉ/SC  
 CNPJ: 04.522.783/0001-24  
 PROCESSO: 25351.45252/2012-04 AUTORIZAÇÃO: 3.04564.0  
 ATIVIDADE/CLASSE  
 KY14MYXGL2L (8.08688.0)

ATIVIDADE/CLASSE  
 TRANSPORTAR: CORRELATOS  
 EMPRESA: MEDI-SAUDE PRODUTOS MEDICO HOSPITALARES LTDA  
 ENDEREÇO: AV ALTINO TOMÉ OD. 91A LT 1314  
 BAIRRO: VILA BRASILIA CEP: 74995790 - APARECIDA DE GOIANIA/GO  
 CNPJ: 02.563.570/0001-15  
 PROCESSO: 25351.07444/2012-16 AUTORIZAÇÃO: 3.04564.0  
 P432VX0H3MH (8.08810.3)  
 ATIVIDADE/CLASSE  
 ARMAZENAR: CORRELATOS  
 DISTRIBUIR: CORRELATOS  
 EMBALAR: CORRELATOS  
 EXPEDIR: CORRELATOS  
 FABRICAR: CORRELATOS  
 REEMBALAR: CORRELATOS  
 EMPRESA: Scientific Dental Ltda  
 ENDEREÇO: Av. Guimarães Rosa, 843  
 BAIRRO: Bom Jardim CEP: 35701035 - SETE LAGOAS/MG  
 CNPJ: 07.218.262/0001-38  
 PROCESSO: 25351.49764/2012-11 AUTORIZAÇÃO: 3.04564.0  
 K0961M1X2Y24 (8.08907.6)  
 ATIVIDADE/CLASSE  
 FABRICAR: CORRELATOS  
 EMPRESA: CRISTAL PHARMA LTDA  
 ENDEREÇO: AVENIDA SEVERINO BALLESTEROS RODRIGUES Nº 32 E 396  
 BAIRRO: RESSACADA CEP: 32110005 - BELO HORIZONTE/MG  
 CNPJ: 06.073.648/0001-27  
 PROCESSO: 25351.44890/2012-14 AUTORIZAÇÃO: 3.04564.0  
 P435VY2M7H16 (8.08796.8)  
 ATIVIDADE/CLASSE  
 ARMAZENAR: CORRELATOS  
 DISTRIBUIR: CORRELATOS  
 EXPEDIR: CORRELATOS  
 EMPRESA: royal distribuidora hda - epp  
 ENDEREÇO: rua prof. edvaldo correa machi, nº 435  
 BAIRRO: vila fátia CEP: 61508045 - APUCARANA/PR  
 CNPJ: 14.918.622/0001-05  
 PROCESSO: 25351.46752/2012-15 AUTORIZAÇÃO: 3.04564.0  
 U10YX3JLH1J (8.08795.4)  
 ATIVIDADE/CLASSE  
 ARMAZENAR: CORRELATOS  
 DISTRIBUIR: CORRELATOS  
 EXPEDIR: CORRELATOS  
 EMPRESA: RP-MEDICAL SYSTEMS - COMÉRCIO E REPRESENTAÇÕES LTDA  
 ENDEREÇO: R. Dona Francisca 8390, BLOCO 09 MÓDULO E PARTE 03  
 BAIRRO: ZONA INDUSTRIAL NORTE CEP: 69219600 - JOINVILLE/SC  
 CNPJ: 06.651.013/0002-98  
 PROCESSO: 25351.43930/2012-16 AUTORIZAÇÃO: 3.04564.0  
 GL644MSX6L6 (8.08820.0)  
 ATIVIDADE/CLASSE  
 ARMAZENAR: CORRELATOS  
 DISTRIBUIR: CORRELATOS  
 EXPEDIR: CORRELATOS  
 EMPRESA: moda logística hda  
 ENDEREÇO: Av. Antônio Ivo, 171  
 BAIRRO: TIC CEP: 13069119 - CAMPINAS/SP  
 CNPJ: 02.360.122/0001-14  
 PROCESSO: 25351.38964/2012-16 AUTORIZAÇÃO: 3.04564.0  
 U327W32SM2L (8.08798.5)  
 ATIVIDADE/CLASSE  
 TRANSPORTAR: CORRELATOS  
 EMPRESA: D&O COMÉRCIO DE MATERIAIS CIRÚRGICOS  
 ENDEREÇO: RUA AMAZONAS 521 SALA 21 ANDAR  
 BAIRRO: CENTRO CEP: 09520660 - SÃO CAETANO DO SUL/SP  
 CNPJ: 13.709.420/0001-93  
 PROCESSO: 25351.45253/2012-19 AUTORIZAÇÃO: 3.04564.0  
 U77LW19M1L3M (8.08811.9)  
 ATIVIDADE/CLASSE  
 DISTRIBUIR: CORRELATOS  
 EMPRESA: hda comércio, indústria, importação e exportação hda  
 ENDEREÇO: rua itaquara, 490  
 BAIRRO: hda CEP: 04131111 - SÃO PAULO/SP  
 CNPJ: 02.641.132/0001-08  
 PROCESSO: 25351.45815/2012-17 AUTORIZAÇÃO: 3.04564.0  
 40K3LH1H1HX1 (8.08790.6)  
 ATIVIDADE/CLASSE  
 DISTRIBUIR: CORRELATOS  
 EMPRESA: HALSAMO DISTRIBUIDORA DE MEDICAMENTOS LTDA  
 ENDEREÇO: AVENIDA GENERAL OSÓRIO, Nº. 136  
 BAIRRO: CENTRO CEP. 35010350 - JOÃO PESSOA/PB  
 CNPJ: 10.557.901/0001-32  
 PROCESSO: 25351.46717/2012-18 AUTORIZAÇÃO: 3.04564.0  
 UX990M334LY4 (8.08797.1)  
 ATIVIDADE/CLASSE  
 ARMAZENAR: CORRELATOS  
 DISTRIBUIR: CORRELATOS  
 EXPEDIR: CORRELATOS  
 EMPRESA: Loh Empresas Importação, Exportação, Comércio e Serviços LTDA  
 ENDEREÇO: Rua Salvador Pinó, 04 Loja  
 BAIRRO: Mimosas CEP: 30620000 - BELÓ HORIZONTE/MG

Este documento pode ser verificado no endereço eletrônico <http://www.in.gov.br/materia/12122>, pelo código 1010201301260046

Documento assinado digitalmente conforme MP nº 2.200-2 de 24/08/2001, que institui a Infraestrutura de Chaves Públicas Brasileira - ICP-Brasil.

**CARTÓRIO AZEVEDO BASTOS** 1º OFÍCIO DE REGISTRO CIVIL DAS PESSOAS NATURAIS  
 Rua: 15 de Novembro, 111 - Centro - Biquiera - RJ - CEP: 24.100-000  
 Fone: (24) 3391-1234 - Fax: (24) 3391-1234 - E-mail: [caz@azevedobastos.com.br](mailto:caz@azevedobastos.com.br)

**Autenticação Digital**  
 De acordo com os artigos 1º, 3º e 7º inc. V, P, A e S, da Lei Federal nº 8.934/1994 e Art. 6º, inc. I da Lei Estadual nº 8.721/2008 assinado e presente imagem digitalizada, reprodução fiel do documento apresentado e conferido neste ato. O referido é verdade. Dou fé.

Cód. Autenticação: 35491208160855150531-1; Data: 12/08/2016 08:55:36

Selo Digital de Fiscalização Tipo Normal C: ADU82959-5374  
 Valor Total do Ato: R\$ 3,78  
 Confira os dados do ato em: <https://seelodigital.tpb.jus.br>

Bel. Valério de Azevedo Bastos  
 Tabelião de Notas  
 OAB/RJ nº 128.488-1

249



REPÚBLICA FEDERATIVA DO BRASIL  
ESTADO DA PARAÍBA  
CARTÓRIO AZEVEDO BASTOS  
FUNDADO EM 1888  
PRIMEIRO REGISTRO CIVIL DE NASCIMENTO E ÓBITOS E PRIVATIVO DE CASAMENTOS,  
INTERDIÇÕES E TUTELAS DA COMARCA DE JOÃO PESSOA

Av. Epitácio Pessoa, 1145 Bairro dos Estados 58030-00, João Pessoa PB  
Tel.: (83) 3244-5404 / Fax: (83) 3244-5484  
<http://www.azevedobastos.not.br>  
E-mail: [cartorio@azevedobastos.not.br](mailto:cartorio@azevedobastos.not.br)



**CERTIDÃO DE AUTENTICAÇÃO DIGITAL**

O Bel. Válber Azevêdo de Miranda Cavalcanti, Oficial do Primeiro Registro Civil de Nascimentos e Óbitos e Privativo de Casamentos, Interdições e Tutelas com atribuição de autenticar e reconhecer firmas da Comarca de João Pessoa Capital do Estado da Paraíba, em virtude etc...

Certifica com base na Lei 8935/94 - art. 7º - inc. V, que o(s) documento(s) em anexo é reprodução fiel do original que me foi apresentado e neste ato confirmo sua autenticidade através do Código de Controle e Autenticação abaixo.

O referido é verdade, dou fé.

Este documento foi emitido em 15/08/2016 às 16:39:22 (hora de Brasília).

**CHAVE DIGITAL**

00005b1d734fd94f057f2d69fe6bc05bba307675855793dd1cc8d851bedc45864151087de9413e4346158613  
3f74f64adb98dc0dbafde48e8f74c0de001d35e4167cb72ac4db384679dcac6a38014eea

A chave digital acima, garante que este documento foi gerado para DUOMED PRODUTOS MEDICOS HOSP. LTDA EPP e emitido através do site do Cartório Azevêdo Bastos, de acordo com a Legislação Federal em vigor Art 1º. e 10º. § 1º. da MP 2200/01.

**Esta certidão tem a sua validade até: 13/08/2017 às 03:38:00 (Dia/Mês/Ano)**

Código de Controle da Certidão: 574750

Código de Controle da Autenticação:

**35491208160855150531-1**

A autenticidade desta certidão poderá ser confirmada por qualquer pessoa e a qualquer momento através do site: <http://www.azevedobastos.not.br>

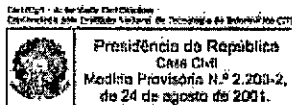

250





ESTADO DO PARANÁ  
PREFEITURA MUNICIPAL SIQUEIRA CAMPOS  
Relatório de Comprovante de Abertura de Processos

Página 1 / 1

Data: 25/11/2016

Filtros aplicados ao relatório

Número do processo: 1362.0001493/2016

Número do processo: 1362.0001493/2016

Número único: 310.U9N.909-1U

Solicitação: 2 - LICITAÇÕES

Beneficiário:

CPF do beneficiário:

Requerente: 15524 - MEGA DISTRIBUIDORA DE UTENSILIOS EIRELI - ME

CNPJ do requerente: 25.229.621/0001-72

Endereço:

Complemento:

Bairro:

Loteamento:

Condomínio:

Município:

Telefone:

Celular:

Fax:

E-mail:

Local da protocolização: 001.000.000 - Prefeitura Municipal de Siqueira Campos

Protocolado por: ANGELICA OLIVEIRA SILVA RODRIGUES

Situação: Não analisado

Procedência: Interna

Prioridade: Normal

Protocolado em: 25/11/2016 08:47

Previsto para: 25/11/2016 08:47

Concluído em:

Súmula: ENVELOPE A - PROPOSTA DE PREÇOS

Observação: PREGÃO PRESENCIAL 58/2016

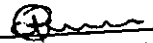
  
ANGELICA OLIVEIRA SILVA RODRIGUES  
(Protocolado por)

MEGA DISTRIBUIDORA DE UTENSILIOS EIRELI - ME  
(Requerente)

Hora: 08:47:07

# MEGA DISTRIBUIDORA DE UTENSÍLIOS EIRELI ME

CNPJ: 25.229.621/0001-72

IE: 90727382-22

RUA: DOMICIANO TEODORO MARTINS Nº 27 – JARDIM ATLANTA

CEP: 84900-000 – IBAITI PR

FONE (43) 9800-8095

E-mail: mega-distribuidora@outlook.com



## PROPOSTA DE PREÇO

PREFEITURA MUNICIPAL DE SIQUEIRA CAMPOS-PR

PREGÃO PRESENCIAL - Nº 58/2016.

Prezados Senhores,

### 1 – IDENTIFICAÇÃO DO CONCORRENTE:

- **Razão Social:** MEGA DISTRIBUIDORA DE UTENSÍLIOS EIRELI ME.
- **CNPJ:** 25.229.621/0001-72 – Inscrição Estadual: 90727382-22.
- **Representante e Cargo:** LUIS FELIPE DA SILVA SIMÕES -Empresário-Gerente.
- **Carteira de Identidade e CPF:** 54095055 SESP/SP – 092.236.929-11.
- **Endereço e Telefone:** Rua Domiciano Teodoro Martins, 27, JD Atlanta, Ibaíti-PR – Fone: 043- 98008095.
- **E-Mail:** mega-distribuidora@outlook.com.
- **Agência e conta Bancária:**Banco do Brasil – AG: 0602-5, C/C: 43100-1.

Declaro que nos preços mantidos na proposta escrita e naqueles que porventura vierem a ser ofertados através de lances verbais, estão incluídos todos os encargos trabalhistas, previdenciários, fiscais, comerciais e outros de quais quer natureza que se fizerem indispensáveis à perfeita aquisição do objeto da licitação.

**Validade da proposta:** 60 (sessenta) dias.

**Prazo de entrega:** 30 (trinta) Dias.

**Prazo de Pagamento** conf. Edital

**Prazo de Garantia:** 12 (doze) meses

Ibaíti, 25 de novembro de 2016.

*Luis Felipe da Silva Simões*

Mega Distribuidora de Utensílios Eireli ME

CNPJ: 25.229.621/0001-72

Luis Felipe Da Silva Simões

RG: 54095055 SESP/SP

CPF: 092.236.929-11

MEGA DISTRIBUIDORA DE  
UTENSÍLIOS EIRELI - ME  
CNPJ 25.229 621/0001 72  
RUA DOMICIANO TEODORO MARTINS, 27  
JD ATLANTA CEP 84 900-000 IBAITI PR

**ESTADO DO PARANA**  
**PREFEITURA MUNICIPAL SIQUEIRA CAMPOS**

CNPJ: 76.919.083/0001-89 Telefone:  
Rua Marechal Deodoro, 1837  
C.E.P.: 84940-000 - Siqueira Campos

**PREGÃO PRESENCIAL**

Nº.: 58/2016 - PR

Processo Administrativo: 96/2016  
Processo Licitatório: 89/2016  
Data do Processo: 04/11/2016

Folha: 1/40

Fornecedor: **MEGA DISTRIBUIDORA DE UTENSÍLIOS EIRELI ME**  
Endereço: RUA DOMICIANO TEODORO MARTINS - Bairro: JARDIM ATLANTA  
Cidade: IBAITI UF: PR CEP: 84900-000  
CNPJ: 25.229.621/0001-72 Inscrição Estadual: 9072738222

Telefone: 43998008095

Item	Quantidade	Unid.	Especificação do Material	Preço Máximo	Marca	Descto.	Preço Unitário	Preço Total
11	6,00	UND	AMÁLGAMADOR ODONTOLÓGICO - Painel digital com teclados tipo membrana externa. Haste batidora com 4600 oscilações por minuto, grande amplitude e movimento helicoidal elíptico em 7 oferecendo a homogeneização ideal. Indicado para todos os tipos de materiais odontológicos encapsulados. Garfo universal, permitindo a fixação de todos os modelos de cápsulas de amálgama, inclusive cápsulas com êmbolos (ionômeros de vidro). Sistema de amortecedores que anulam as vibrações transmitidas pela frequência da haste, tornando o equipamento estável e extremamente silencioso. Segurança - Dispositivo de segurança com micro-chave, interrompendo o funcionamento do equipamento caso a tampa seja aberta acidentalmente. Tampa protetora em acrílico de alto impacto transparente. Chave geral luminosa no painel. Temporizador Digital Eletrônico micro-processado com escala de 0 à 60 segundos. Programação de tempo com memória automática ao final de cada operação, garantindo a repetição do tempo solicitado. Apresentar catalogo e autorização de funcionamento da ANVISA(AFE)da licitante.	950,00		0,0000	0,00	0,00

**MEGA DISTRIBUIDORA DE  
UTENSÍLIOS EIRELI - ME**  
CNPJ 25.229 621/0001 72  
RUA DOMICIANO TEODORO MARTINS, 27  
JD ATLANTA CEP 84 900-000 IBAITI PR

IBAITI, 24 de Novembro de 2016

LUIS FELIPE DA SILVA SIMÕES  
PROPRIETARIO



**ESTADO DO PARANA**  
**PREFEITURA MUNICIPAL SIQUEIRA CAMPOS**

CNPJ: 76.919.083/0001-89      Telefone:  
Rua Marechal Deodoro, 1837  
C.E.P.: 84940-000      - Siqueira Campos

**PREGÃO PRESENCIAL**  
**Nº.: 58/2016 - PR**

Processo Administrativo: 96/2016  
Processo Licitatório: 89/2016  
Data do Processo: 04/11/2016

Folha: 2/40

Fornecedor: **MEGA DISTRIBUIDORA DE UTENSILIOS EIRELI ME**  
Endereço: RUA DOMICIANO TEODORO MARTINS - Bairro: JARDIM ATLANTA  
Cidade: IBAITI UF: PR CEP: 84900-000  
CNPJ: 25.229.621/0001-72      Inscrição Estadual: 9072738222

Telefone: 43998008095

Item	Quantidade	Unid.	Especificação do Material	Preço Máximo	Marca	Descto.	Preço Unitário	Preço Total
2	5,00	UND	APARELHO DE RX ODONTOLOGICO 70KV - Braço articulável com movimentação vertical e horizontal, proporciona movimentos suavez e facilidade de posicionamento. Base totalmente construída em ferro fundido, garantindo maior estabilidade no deslocamento do aparelho. Rodas confeccionadas em acrílico de alta resistência, com freio para travamento, garantindo maior funcionalidade. Comando Eletrônico Digital Microprocessado Centesimal. Cabeçote de Raios X com ampola totalmente imersa em óleo isolante especial, fechado à vácuo, proporcionando uma vida mais longa ao aparelho. Cabo espiralado que permite o disparo em até 5mts de distância. Articulações com movimentos de 360°. Pintura com tinta poliuretana POTENCIA DE 70 KV. Tempo de exposição.....0.07 a 3 seg. Intensidade de corrente do Tubo .....8 Ma. Foco .....0.8 x 0.8 mm. Apresentar registro na ANVISA e BPF e catalogo e autorização de funcionamento da ANVISA (AFE) da licitante e carta de autorização do fabricante para comercializar o produto.	6.000,00		0,0000	0,00	0,00
3	8,00	UND	Articulador odontológico - o Semi-ajustável / Arcon; o Distância intercondilar fixa (110mm); o Guia condílica curva; o Regulagem do ângulo da guia Condílica; o Regulagem do ângulo de Bennet; o Trava Central; o Sistema estabilizador dos movimentos com junção de silicone; o Pino para apoio do Ramo Superior na posição aberta. com Arco Facial Standard compatível com qualquer acessório. Apresentar catalogo e autorização de funcionamento da ANVISA (AFE)da licitante	810,00		0,0000	0,00	0,00

**MEGA DISTRIBUIDORA DE**  
**UTENSILIOS EIRELI - ME**  
CNPJ 25.229 621/0001 72  
RUA DOMICIANO TEODORO MARTINS, 27  
JD ATLANTA CEP 84 900-000 IBAITI PR

IBAITI, 24 de Novembro de 2016

LUIS FELIPE DA SILVA SIMÕES  
PROPRIETARIO



**ESTADO DO PARANA  
PREFEITURA MUNICIPAL SIQUEIRA CAMPOS**

CNPJ: 76.919.083/0001-89      Telefone:  
Rua Marechal Deodoro, 1837  
C.E.P.: 84940-000      - Siqueira Campos

**PREGÃO PRESENCIAL  
Nº.: 58/2016 - PR**

Processo Administrativo: 96/2016  
Processo Licitatório: 89/2016  
Data do Processo: 04/11/2016

Folha: 3/40

Fornecedor: **MEGA DISTRIBUIDORA DE UTENSILIOS EIRELI ME**  
Endereço: RUA DOMICIANO TEODORO MARTINS - Bairro: JARDIM ATLANTA  
Cidade: IBAITI UF: PR CEP: 84900-000  
CNPJ: 25.229.621/0001-72      Inscrição Estadual: 9072738222      Telefone: 43998008095

Item	Quantidade	Unid.	Especificação do Material	Preço Máximo	Marca	Descto.	Preço Unitário	Preço Total
------	------------	-------	---------------------------	--------------	-------	---------	----------------	-------------

4	7,00	UND	<b>AUTOCLAVE HORIZONTAL DE BANCADA DIGITAL 1 -</b> Equipamento utilizado para esterilização e secagem de materiais e utensílios diversos em clínicas odontológicas, médicas, postos de saúde e ambulatórios, dentre outros. De fácil instalação, não requer instalação hidráulica. O EQUIPAMENTO DEVERÁ TER O PAINEL DE CONTROLE FRONTAL Controle construído com componentes de altíssima qualidade e confiabilidade, com funcionamento totalmente automático, realizado por meio de micro controlador. Possui 3 ciclos de esterilização. Apresenta tecla de secagem extra de mais 10 minutos para os casos em que o usuário julgar necessário o processo. Monitoramento no controle da temperatura, obtidos por meio de uma termo resistência (PT-100). Câmara cilíndrica construída em aço inoxidável, revestida externamente com material isolante ao calor, que além de otimizar o seu funcionamento, reduz o consumo de energia e não transfere calor ao ambiente. Possui bandejas confeccionadas em aço inox, totalmente perfuradas para permitir uma boa circulação do vapor, garantindo excelente qualidade na esterilização. Porta em aço inoxidável fundido, com anel de vedação em borracha de silicone resistente a altas temperaturas. Possui dispositivo que impede o funcionamento do equipamento com a tampa aberta. Sistema de fechamento da porta construído de forma robusta, dotado internamente de um rolamento de encosto que proporciona maior segurança e suavidade no manuseio. Os cabos são em ba quelite, isolantes ao calor. Resistência elétrica de imersão, blindada e fabricada de tubo de aço inoxidável. Reservatório em aço inoxidável acoplado ao equipamento, com capacidade para 3 litros. Possibilita o reaproveitamento da água, permitindo vários ciclos de esterilização sem necessidade de reabastecimento. Gabinete em chapa de aço carbono, com tratamento anti corrosivo e pintura epóxi. Apresenta aberturas para	6.500,00		0,0000	0,00	0,00
---	------	-----	--	----------	--	--------	------	------

**MEGA DISTRIBUIDORA DE  
UTENSÍLIOS EIRELI - ME**  
CNPJ 25.229.621/0001 72  
RUA DOMICIANO TEODORO MARTINS, 27  
JD ATLANTA CEP 84.900-000 IBAITI PR

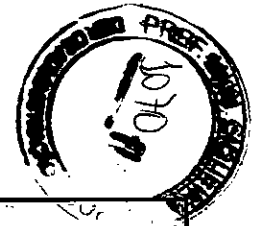

IBAITI, 24 de Novembro de 2016

LUIS FELIPE DA SILVA SIMÕES  
PROPRIETARIO

**ESTADO DO PARANA**  
**PREFEITURA MUNICIPAL SIQUEIRA CAMPOS**

CNPJ: 76.919.083/0001-89      Telefone:  
Rua Marechal Deodoro, 1837  
C.E.P.: 84940-000      - Siqueira Campos

**PREGÃO PRESENCIAL**  
**Nº.: 58/2016 - PR**

Processo Administrativo: 96/2016  
Processo Licitatório: 89/2016  
Data do Processo: 04/11/2016

Folha: 4/40

Fornecedor: **MEGA DISTRIBUIDORA DE UTENSÍLIOS EIRELI ME**  
Endereço: RUA DOMICIANO TEODORO MARTINS - Bairro: JARDIM ATLANTA  
Cidade: IBAITI UF: PR CEP: 84900-000  
CNPJ: 25.229.621/0001-72      Inscrição Estadual: 9072738222      Telefone: 43998008095

Item	Quantidade	Unid.	Especificação do Material	Preço Máximo	Marca	Desccto.	Preço Unitário	Preço Total
------	------------	-------	---------------------------	--------------	-------	----------	----------------	-------------

ventilação tipo "venezianas". Painel de controle com chave on/off, manômetro, display indicativo de tempo e temperatura e teclas de abastecimento, seleção dos ciclos, secagem extra e start/stop. Sistema eletrônico de segurança que desliga automaticamente caso a temperatura exceda em 3 °C a temperatura programada. Válvula de alívio de pressão regulada para atuar com pressão igual ou superior à MPTA (máxima pressão de trabalho admissível). Sistema elétrico de segurança com fusível de proteção e termostato de segurança para evitar a queima das resistências e dos materiais em caso de falta de água. Construída com base nas Normas ASME e ABNT e atende à Norma Regulamentadora NR 13. CAPACIDADE MINIMA 42 LITROS Apresentar registro na ANVISA e catalogo e autorização de funcionamento da ANVISA(AFE)da licitante

**MEGA DISTRIBUIDORA DE  
UTENSÍLIOS EIRELI - ME**  
CNPJ 25.229.621/0001.72  
RUA DOMICIANO TEODORO MARTINS, 27  
JD ATLANTA - CEP 84.900-000 IBAITI PR

IBAITI, 24 de Novembro de 2016

LUIS FELIPE DA SILVA SIMÕES  
PROPRIETARIO



**ESTADO DO PARANA**  
**PREFEITURA MUNICIPAL SIQUEIRA CAMPOS**

CNPJ: 76.919.083/0001-89      Telefone:  
Rua Marechal Deodoro, 1837  
C.E.P.: 84940-000      - Siqueira Campos

**PREGÃO PRESENCIAL**  
**Nº.: 58/2016 - PR**

Processo Administrativo: 96/2016  
Processo Licitatório: 89/2016  
Data do Processo: 04/11/2016

Folha: 5/40

Fornecedor: **MEGA DISTRIBUIDORA DE UTENSÍLIOS EIRELI ME**  
Endereço: RUA DOMICIANO TEODORO MARTINS - Bairro: JARDIM ATLANTA  
Cidade: IBAITI UF: PR CEP: 84900-000  
CNPJ: 25.229.621/0001-72      Inscrição Estadual: 9072738222

Telefone: 43998008095

Item	Quantidade	Unid.	Especificação do Material	Preço Máximo	Marca	Descto.	Preço Unitário	Preço Total
------	------------	-------	---------------------------	--------------	-------	---------	----------------	-------------

5	5,00	UND	AUTOCLAVE HORIZONTAL DE BANCADA DIGITAL 2 - Equipamento utilizado para esterilização e secagem de materiais e utensílios diversos em clínicas odontológicas, médicas, postos de saúde e ambulatórios, dentre outros. De fácil instalação, não requer instalação hidráulica. O EQUIPAMENTO DEVERÁ TER O PAINEL DE CONTROLE FRONTAL Controle construído com componentes de altíssima qualidade e Confiabilidade, com funcionamento totalmente automático, realizado por meio de micro controlador. Possui 3 ciclos de esterilização. Apresenta tecla de secagem extra de mais 10 minutos para os casos em que o usuário julgar necessário o processo. monitoramento no controle da temperatura, obtidos por meio de uma termo resistência (PT-100). Câmara cilíndrica construída em aço inoxidável, revestida externamente com material isolante ao calor, que além de otimizar o seu funcionamento, reduz o consumo de energia e não transfere calor ao ambiente. Possui bandejas confeccionadas em aço inox, totalmente perfuradas para permitir uma boa circulação do vapor, garantindo excelente qualidade na esterilização. Porta em aço inoxidável fundido, com anel de vedação em borracha de silicone resistente a altas temperaturas. Possui dispositivo que impede o funcionamento do equipamento com a tampa aberta. Sistema de fechamento da porta construído de forma robusta, dotado internamente de um rolamento de encosto que proporciona maior segurança e suavidade no manuseio. Os cabos são em ba quelite, isolantes ao calor. Resistência elétrica de imersão, blindada e fabricada de tubo de aço inoxidável. Reservatório em aço inoxidável acoplado ao equipamento, com capacidade para 3 litros. Possibilita o reaproveitamento da água, permitindo vários ciclos de esterilização sem necessidade de reabastecimento. Gabinete em chapa de aço carbono, com tratamento anti corrosivo e pintura epóxi. Apresenta aberturas para	8.400,00		0,0000	0,00	0,00
---	------	-----	--	----------	--	--------	------	------

IBAITI, 24 de Novembro de 2016

LUIS FELIPE DA SILVA SIMÕES  
PROPRIETARIO

MEGA DISTRIBUIDORA DE  
UTENSÍLIOS EIRELI - ME  
CNPJ 25.229.621/0001 72  
RUA DOMICIANO TEODORO MARTINS, 27  
JD ATLANTA CEP 84 900-000 IBAITI PR



**ESTADO DO PARANA**  
**PREFEITURA MUNICIPAL SIQUEIRA CAMPOS**

CNPJ: 76.919.083/0001-89      Telefone:  
Rua Marechal Deodoro, 1837  
C.E.P.: 84940-000      - Siqueira Campos

**PREGÃO PRESENCIAL**

Nº.: 58/2016 - PR

Processo Administrativo: 96/2016  
Processo Licitatório: 89/2016  
Data do Processo: 04/11/2016

Folha: 6/48

Fornecedor: **MEGA DISTRIBUIDORA DE UTENSILIOS EIRELI ME**  
Endereço: RUA DOMICIANO TEODORO MARTINS - Bairro: JARDIM ATLANTA  
Cidade: IBAITI UF: PR CEP: 84900-000  
CNPJ: 25.229.621/0001-72      Inscrição Estadual: 9072738222      Telefone: 43998008095

Item	Quantidade	Unid.	Especificação do Material	Preço Máximo	Marca	Desclo.	Preço Unitário	Preço Total
------	------------	-------	---------------------------	--------------	-------	---------	----------------	-------------

ventilação tipo "venezianas". Pannel de controle com chave on/off, manômetro, display indicativo de tempo e temperatura e teclas de abastecimento, seleção dos ciclos, secagem extra e start/stop. Sistema eletrônico de segurança que desliga automaticamente caso a temperatura exceda em 3 °C a temperatura programada. Válvula de alívio de pressão regulada para atuar com pressão igual ou superior à MPTA (máxima pressão de trabalho admissível). Sistema elétrico de segurança com fusível de proteção e termostato de segurança para evitar a queima das resistências e dos materiais em caso de falta de água. Construída com base nas Normas ASME e ABNT e atende à Norma Regulamentadora NR 13. CAPACIDADE MINIMA 42 LITROS Apresentar registro na ANVISA e catalogo e autorização de funcionamento da ANVISA(AFE)da licitante

6	2,00	UND	BALDE A PEDAL (LIXEIRA) 15 LITROS INOX: Confeccionada em aço inox com cesto interno em PVC e tampa. Acionada a pedal. Capacidade mínima 15 litros. Apresentar catálogo.	194,35	mor agata	0,0000	194,00	388,00
---	------	-----	---	--------	-----------	--------	--------	--------

7	1,00	UND	BIOMBO TRIPLO INOXDOBRAVEL P/ AMBOS OS LADOS BIOMBO TRIPLO INOXDOBRAVEL P/ AMBOS OS LADOS, COM PLÁSTICO IMPERMEÁVEL Estrutura em tubo de aço inoxredondo de ¾ x 1.20mm Dobrável para ambos os lados, com dois eixos giratórios Rodízios giratórios de 2" nas laterais Pés de apoio protegidos por ponteiros plásticos Acompanha cortinas em plástico impermeável na cor Branca Acabamento polido Dimensão aproximada:1870 x 1800 mm - aberto Apresentarcatálogo e autorização de funcionamento da ANVISA(AFE)da licitante	1.300,00		0,0000	0,00	0,00
---	------	-----	---	----------	--	--------	------	------

MEGA DISTRIBUIDORA DE  
UTENSÍLIOS EIRELI - ME  
CNPJ 25.229 621/0001 72  
RUA DOMICIANO TEODORO MARTINS, 27  
JD ATLANTA CEP 84 900-000 IBAITI PR

IBAITI, 24 de Novembro de 2016

LUIS FELIPE DA SILVA SIMÕES  
PROPRIETARIO





**ESTADO DO PARANA**  
**PREFEITURA MUNICIPAL SIQUEIRA CAMPOS**

CNPJ: 76.919.083/0001-89      Telefone:  
Rua Marechal Deodoro, 1837  
C.E.P.: 84940-000      - Siqueira Campos

**PREGÃO PRESENCIAL**  
**Nº.: 58/2016 - PR**

Processo Administrativo: 96/2016  
Processo Licitatório: 89/2016  
Data do Processo: 04/11/2016

Folha: 7/40

Fornecedor: **MEGA DISTRIBUIDORA DE UTENSILIOS EIRELI ME**  
Endereço: RUA DOMICIANO TEODORO MARTINS - Bairro: JARDIM ATLANTA  
Cidade: IBAITI UF: PR CEP: 84900-000  
CNPJ: 25.229.621/0001-72      Inscrição Estadual: 9072738222

Telefone: 43998008095

Item	Quantidade	Unid.	Especificação do Material	Preço Máximo	Marca	Descto.	Preço Unitário	Preço Total
8	3,00	UND	NEGATOSCÓPIO DE 01 CORPO ESMALTADO: Armação em chapa de aço carbono de 0.80mm de espessura. Parte frontal em chapa de acrílico de 1,81mm, permitindo luz uniforme- Adaptável para uso em mesa ou parede Acompanha lâmpada circular fluorescente (32w)- 110 ou 220 volts (não selecionável) Acabamento pintura epóxi, com tratamento anti-ferruginoso Apresentar catalogo e autorização de funcionamento da ANVISA (AFE)da licitante	400,00		0,0000	0,00	0,00

**MEGA DISTRIBUIDORA DE  
UTENSÍLIOS EIRELI - ME**  
CNPJ 25.229 621/0001 72  
RUA DOMICIANO TEODORO MARTINS, 27  
JD ATLANTA CEP 84 900-000 IBAITI PR

IBAITI, 24 de Novembro de 2016

LUIS FELIPE DA SILVA SIMÕES  
PROPRIETARIO



**ESTADO DO PARANA**  
**PREFEITURA MUNICIPAL SIQUEIRA CAMPOS**

CNPJ: 76.919.083/0001-89      Telefone:  
Rua Marechal Deodoro, 1837  
C.E.P.: 84940-000      - Siqueira Campos

**PREGÃO PRESENCIAL**

Nº.: 58/2016 - PR

Processo Administrativo: 96/2016  
Processo Licitatório: 89/2016  
Data do Processo: 04/11/2016

Folha: 8/40

Fornecedor: **MEGA DISTRIBUIDORA DE UTENSILIOS EIRELI ME**  
Endereço: RUA DOMICIANO TEODORO MARTINS - Bairro: JARDIM ATLANTA  
Cidade: IBAITI UF: PR CEP: 84900-000  
CNPJ: 25.229.621/0001-72      Inscrição Estadual: 9072738222      Telefone: 43998008095

Item	Quantidade	Unid.	Especificação do Material	Preço Máximo	Marca	Descto.	Preço Unitário	Preço Total
9	6,00	UND	CADEIRA ODONTOLÓGICA COMPLETA (conjunto) - Cadeira odontológica com estrutura em aço, com tratamento anti corrosivo e proteção em PVC, articulação central entre assento e encosto, com pontos de ligação nas laterais da cadeira, apoio de braço curto fixo e outro escamotável, facilitando sua entrada e saída. Encosto da cadeira em chapa de aço, sem parafusos aparentes, apoio de cabeça articulada com regulagem de altura. Base em chapa de aço fosfatizado, com isolamento em PVC e tratamento anti corrosivo, evitando futuros sinais de oxidação e sem necessidade de fixação no piso, com movimentos silenciosos e sincronizados através de moto redutores elétricos totalmente isentos de óleo, evitando assim riscos com vazamentos e movimentos involuntários. Pintura lisa eletrostática a pó epóxi, estofamento ergonômico, macio injetado em PVC flexível e sem costura, com apoio lombar. Caixa de distribuição integrada a base da cadeira. Cadeira contendo (8) oito movimentos sendo, (4) quatro individuais e (4) quatro automáticos, sendo 3 programáveis pelo CD (volta à zero, Posição de trabalho 1 e PT2) e Last Posicion (última posição programada). Acionamento dos movimentos da cadeira feitos através de comando de pé independente móvel, com todas as funções da cadeira e peças de mão integradas. Equipo acoplado com trava PNEUMATICO I, com mesa dotada de três terminais sendo: uma seringa tríplice, uma mangueira para baixa rotação, alta rotação, lisas, de fácil limpeza e desinfecção, com conexão borden dois furos, dispendo de sistema de regulagem do spray tipo anelar, bloco de acionamento dos instrumentos com regulagem da vazão, regulagem do spray (ar/ água) localiza na parte inferior da mesa feita de pelo próprio profissional, mesa com suporte para até (4) quatro pontas e com angulação de 45º graus, facilitando o acesso do profissional aos instrumentos, de fácil limpeza, suporte das mangueiras integrada a	12.500,00		0,0000	0,00	0,00

MEGA DISTRIBUIDORA DE  
UTENSILIOS EIRELI - ME  
CNPJ 25.229 621/0001 72  
RUA DOMICIANO TEODORO MARTINS, 27  
JD ATLANTA CEP 84 900-000 IBAITI PR

IBAITI, 24 de Novembro de 2016

LUIS FELIPE DA SILVA SIMÕES  
PROPRIETARIO



**ESTADO DO PARANA**  
**PREFEITURA MUNICIPAL SIQUEIRA CAMPOS**

CNPJ: 76.919.083/0001-89      Telefone:  
Rua Marechal Deodoro, 1837  
C.E.P.: 84940-000      - Siqueira Campos

**PREGÃO PRESENCIAL**

Nº.: 58/2016 - PR

Processo Administrativo: 96/2016  
Processo Licitatório: 89/2016  
Data do Processo: 04/11/2016

Folha: 9/20

Fornecedor: **MEGA DISTRIBUIDORA DE UTENSILIOS EIRELI ME**  
Endereço: RUA DOMICIANO TEODORO MARTINS - Bairro: JARDIM ATLANTA  
Cidade: IBAITI UF: PR CEP: 84900-000  
CNPJ: 25.229.621/0001-72      Inscrição Estadual: 9072738222      Telefone: 43998008095

Item	Quantidade	Unid.	Especificação do Material	Preço Máximo	Marca	Descto.	Preço Unitário	Preço Total
------	------------	-------	---------------------------	--------------	-------	---------	----------------	-------------

mesã do equipo (peça única), escalonado evitando a queda involuntária dos instrumentos, causando danos aos mesmos. Pedal progressivo móvel para acionamento dos instrumentos. Mesa com puxadores bilaterais com linhas arredondadas, estrutura da mesa fabricada em material ABS de alta resistência, injetado com proteção UV e 30% de cristal. Unidade Auxiliar acoplada a cadeira, rebatível com angulação 45º graus, com tubulação toda embutida, sem mangueira corrugada exposta (biossegurança), estrutura fabricada em ABS de alta resistência, injetado com proteção UV e 30% cristal, suporte das mangueiras integrado (peça única), suporte para água no copo, cuba fabricada em porcelana, removível e de fácil limpeza com porta detritos sólidos, sistema de água para enxágue da cuspideira regulado através de registro. Um sugador com diâmetro 6,3 mm (aproximadamente), tipo venturi: Refletor Odontológico dotado de lâmpada halogena de fácil troca, com cor de iluminação de 5000º k (iluminação a luz do dia), luz fria com intensidade regressiva de 25.000 a 6.000 lux, com 3 intensidades de luz(22.000, 15.000 e 6.000), controle de iluminação acionados no comando de pé. Pega mão duplo de fácil manuseio, todos os movimentos de giro possuem batente para evitar rompimento dos cabos elétricos, cabeçote injetado em ABS, com proteção UV, cabeçote totalmente fechado, com proteção frontal em acrílico, proporcionando maior segurança ao paciente, braço multiarticulado e comprido que permite, permitindo a iluminação durante o procedimento, acionamento liga/desliga no pé. Acionamento automático do refletor ao executar as funções da cadeira. 01 Turbina Extra Torque. Turbina fabricada em latão, utilizando liga de alpaca com tratamento de superfície interno e externo resistente a altas temperaturas em autoclave e produtos para desinfecção. Recartilha desenvolvida com base em sistema digital que facilita os movimentos e garante a segurança no uso sem provocar

MEGA DISTRIBUIDORA DE  
UTENSILIOS EIRELI - ME  
CNPJ 25.229.621/0001.72  
RUA DOMICIANO TEODORO MARTINS, 27  
JD ATLANTA CEP 84.900-000 IBAITI PR

IBAITI, 24 de Novembro de 2016

LUIS FELIPE DA SILVA SIMÕES  
PROPRIETARIO



**ESTADO DO PARANA  
PREFEITURA MUNICIPAL SIQUEIRA CAMPOS**

CNPJ: 76.919.083/0001-89      Telefone:  
Rua Marechal Deodoro, 1837  
C.E.P.: 84940-000      - Siqueira Campos

**PREGÃO PRESENCIAL**

**Nº.: 58/2016 - PR**

Processo Administrativo: 96/2016  
Processo Licitatório: 89/2016  
Data do Processo: 04/11/2016

Folha: 10/40

Fornecedor: **MEGA DISTRIBUIDORA DE UTENSÍLIOS EIRELI ME**  
Endereço: RUA DOMICIANO TEODORO MARTINS - Bairro: JARDIM ATLANTA  
Cidade: IBAITI UF: PR CEP: 84900-000  
CNPJ: 25.229.621/0001-72      Inscrição Estadual: 9072738222

Telefone: 43998008095

Item	Quantidade	Unid.	Especificação do Material	Preço Máximo	Marca	Descto.	Preço Unitário	Preço Total
------	------------	-------	---------------------------	--------------	-------	---------	----------------	-------------

cansaço nas mãos e pulsos. Spray triplo que garante a refrigeração da área de tratamento mesmo nas situações mais difíceis. Capa longa que facilita o acesso aos dentes posteriores. Componentes internos projetados para resistir os ciclos de esterilização sem comprometer a qualidade e conseqüentemente o rendimento do instrumento. Encaixe universal do tipo Borden de dois furos. Com rolamentos de esferas de alta precisão, rotor balanceado. Totalmente esterilizável em autoclave até 135o C, por mais de 1.000 ciclos, desde que observados sua instrução de lubrificação e manutenção. Rotação máxima de 380.000 rpm. Consumo de ar: 34 até 37 NI/min. Pressão de trabalho: 2,1 a 2,3 bar Fresas recomendadas; FG 19-26mm. Sistema de retirada da fresa por meio de troca broca, seguro para o odontólogo. Identificação do instrumento gravado a laser. 01 Micromotor INTRAmatic 181 DBN. Micro motor fabricado em latão, com tratamento de superfície e resistente a altas temperaturas em autoclave e materiais para desinfecção o que garante prolongada utilização com máximo desempenho. Spray interno propicia conforto ao profissional durante o trabalho haja vista a ausência de mangueiras externamente ao corpo do instrumento. Encaixe universal Borden de dois furos garante fácil acoplamento em qualquer marca de equipamento. Anel regulador de rotações e sentido de giro disposto no corpo do motor permite fácil regulagem durante uso. Rotação de 5.000 a 20.000 rpm com torque excepcional mantendo os mais baixos índices de ruído e ausência de vibração. Sistema de encaixe rápido intramatic permite a troca facilitada de instrumentos rotativos. Componentes internos e materiais aplicados permitem a esterilização em autoclave à 135° C por no mínimo 1.000 ciclos sem perda de desempenho. Pressão de trabalho: 2,2 bar. Identificação do instrumento gravado a laser. 01 Contra Ângulo INTRAmatic 2068 FGBN. Contra Ângulo fabricado em latão, utilizando linha de alhaca com tratamento de superfície interno e externo resistente

**MEGA DISTRIBUIDORA DE  
UTENSÍLIOS EIRELI - ME**  
CNPJ 25.229.621/0001.72  
RUA DOMICIANO TEODORO MARTINS, 27  
JD ATLANTA CEP 84.900-000 IBAITI PR

IBAITI, 24 de Novembro de 2016

LUIS FELIPE DA SILVA SIMÕES  
PROPRIETARIO



**ESTADO DO PARANA**  
**PREFEITURA MUNICIPAL SIQUEIRA CAMPOS**

CNPJ: 76.919.083/0001-89      Telefone:  
Rua Marechal Deodoro, 1837  
C.E.P.: 84940-000      - Siqueira Campos

**PREGÃO PRESENCIAL**

Nº.: 58/2016 - PR

Processo Administrativo: 96/2016  
Processo Licitatório: 89/2016  
Data do Processo: 04/11/2016

Folha: 11/40

Fornecedor: **MEGA DISTRIBUIDORA DE UTENSÍLIOS EIRELI ME**  
Endereço: RUA DOMICIANO TEODORO MARTINS - Bairro: JARDIM ATLANTA  
Cidade: IBAITI UF: PR CEP: 84900-000  
CNPJ: 25.229.621/0001-72      Inscrição Estadual: 9072738222      Telefone: 43998008095

Item	Quantidade	Unid.	Especificação do Material	Preço Máximo	Marca	Descto.	Preço Unitário	Preço Total
------	------------	-------	---------------------------	--------------	-------	---------	----------------	-------------

liga de alpaca com tratamento de superfície interno e externo resistente as temperaturas de autoclave e materiais para desinfecção. Recartilha desenvolvida com base em sistema digital facilita os movimentos e garante a segurança no uso sem provocar cansaço na mão e pulso. Spray único garante a refrigeração da área de tratamento mesmo nas situações mais difíceis. Componentes projetados para resistir por no mínimo 1.000 ciclos de esterilização sem comprometer a qualidade e conseqüentemente o rendimento dos instrumentos. Sistema de troca brocas prático fecho posicionado na cabeça do instrumento. Adaptador de brocas do tipo "FG" permite a utilização de brocas de alta rotação. Encaixe universal Intra permite a troca rápida e segura de instrumentos. Máximo desempenho de trabalho a 25.000 rpm com torque excepcional mantendo os mais baixos índices de ruído e ausência de vibração. Transmissão de 1:1, passível de uso com brocas do tipo "AR" e "FG", com spray externo. Identificação do instrumento 01 Peça Reta INTRAmatic 10 ABN Peça Reta fabricada em latão, utilizando liga de alpaca com tratamento de superfície resistente as temperaturas de autoclave e materiais para desinfecção. Recartilha desenvolvida com base em sistema digital facilita os movimentos e garante a segurança no uso sem provocar cansaço na mão e pulso. Spray único garante a refrigeração da área de tratamento mesmo nas situações mais difíceis. Componentes projetados para resistir por no mínimo 1.000 ciclos de esterilização sem comprometer a qualidade e conseqüentemente o rendimento dos instrumentos. Sistema de troca brocas por fecho através de anel no corpo do instrumento. Encaixe universal Intra. Máximo desempenho de trabalho a 25.000 rpm com torque excepcional mantendo os mais baixos índices de ruído e ausência de vibração. Transmissão 1:1, com spray externo. Identificação do instrumento gravado. 01 MOCHO: regulagem da inclinação e da altura do encosto por alavanca independente, que permite ajuste anatômico.

**MEGA DISTRIBUIDORA DE  
UTENSÍLIOS EIRELI - ME**  
CNPJ 25.229 621/0001 72  
RUA DOMICIANO TEODORO MARTINS, 27  
JD ATLANTA CEP 84 900-000 IBAITI PR

IBAITI, 24 de Novembro de 2016

LUIS FELIPE DA SILVA SIMÕES  
PROPRIETARIO



**ESTADO DO PARANA**  
**PREFEITURA MUNICIPAL SIQUEIRA CAMPOS**

CNPJ: 76.919.083/0001-89 Telefone:  
Rua Marechal Deodoro, 1837  
C.E.P.: 84940-000 - Siqueira Campos

**PREGÃO PRESENCIAL**

Nº.: 58/2016 - PR

Processo Administrativo: 96/2016  
Processo Licitatório: 89/2016  
Data do Processo: 04/11/2016

Folha: 12/40

Fornecedor: **MEGA DISTRIBUIDORA DE UTENSÍLIOS EIRELI ME**  
Endereço: RUA DOMICIANO TEODORO MARTINS - Bairro: JARDIM ATLANTA  
Cidade: IBAITI UF: PR CEP: 84900-000  
CNPJ: 25.229.621/0001-72 Inscrição Estadual: 9072738222

Telefone: 43998008095

Item	Quantidade	Unid.	Especificação do Material	Preço Máximo	Marca	Descto.	Preço Unitário	Preço Total
------	------------	-------	---------------------------	--------------	-------	---------	----------------	-------------

10	2,00	UND	<p>Estofamento com espuma espessa, revestida em laminado de PVC, garantindo maior resistência e rigidez. Sem costura e de fácil assepsia Sistema a gás para regulagem de altura do assento. Base giratória com cinco rodízios Observação: todos os itens e acessório deverão obrigatoriamente ser da mesma marca. Apresentar registro na ANVISA e BPF e catalogo e autorização de funcionamento da ANVISA (AFE) da licitante. Apresentar registro na ANVISA e catalogo e autorização de funcionamento da ANVISA (AFE) da licitante</p> <p>POLTRONA PARA COLETA DE SANGUE - Estrutura em aço tubular com acabamento em pintura eletrostática a pó, é reclinável através de sistema de alavanca hidráulica, proporciona posição de trendelemburg, semi-sentado, sentado. O apoio de pés é efetuado mecanicamente através de sistema de cremalheira. O assento, encosto e apoio de pés é estofado com espuma de poliuretano sendo de formato anatômico com revestimento em courvim. Acompanha 02 apoios para braços os quais são do tipo concha, confeccionados em aço inoxidável, com revestimento em courvim e regulagem de altura e posicionamentos. DIMENSÕES: Posição Sentado: Comp.: 900mm Larg.: 650mm - Larg. (útil do assento): 520mm Alt.: 1100mm Posição Deitado: Comp.: 1700mm Larg.: 650mm; Apresentar registro na ANVISA e catalogo e autorização de funcionamento da ANVISA (AFE) da licitante</p>	1.500,00		0,0000	0,00	0,00
----	------	-----	--	----------	--	--------	------	------

MEGA DISTRIBUIDORA DE  
UTENSÍLIOS EIRELI - ME  
CNPJ 25.229 621/0001 72  
RUA DOMICIANO TEODORO MARTINS, 27  
JD ATLANTA CEP 84 900-000 IBAITI PR

IBAITI, 24 de Novembro de 2016

LUIS FELIPE DA SILVA SIMÕES  
PROPRIETARIO



**ESTADO DO PARANA**  
**PREFEITURA MUNICIPAL SIQUEIRA CAMPOS**

CNPJ: 76.919.083/0001-89      Telefone:  
Rua Marechal Deodoro, 1837  
C.E.P.: 84940-000      - Siqueira Campos

**PREGÃO PRESENCIAL**

Nº.: 58/2016 - PR

Processo Administrativo: 96/2016  
Processo Licitatório: 89/2016  
Data do Processo: 04/11/2016

Folha: 13/40

Fornecedor: **MEGA DISTRIBUIDORA DE UTENSÍLIOS EIRELI ME**  
Endereço: RUA DOMICIANO TEODORO MARTINS - Bairro: JARDIM ATLANTA  
Cidade: IBAITI UF: PR CEP: 84900-000  
CNPJ: 25.229.621/0001-72      Inscrição Estadual: 9072738222      Telefone: 43998008095

Item	Quantidade	Unid.	Especificação do Material	Preço Máximo	Marca	Descto.	Preço Unitário	Preço Total
11	2,00	UND	CARRO CURATIVO EM AÇO INOXIDÁVEL, COM BALDE E COM BACIA - Carro com estrutura tubular, tampo, prateleira e varandas confeccionadas em aço inoxidável com acabamento polido. Equipado de balde com capacidade de 4,2 litros e bacia, também confeccionados em aço inoxidável AMBOS RETRATEIS com acabamento polido. Dotado de 04 rodízios, sendo 02 deles com freios na diagonal. DIMENSÕES: Comp.: 800mm x Larg.: 430mm x Alt.: 800mm. Apresentar catalogo e autorização de funcionamento da ANVISA(AFE) da licitante	1.450,00		0,0000	0,00	0,00
12	2,00	UND	CARRO MACA ALTURA REGULÁVEL - Carro Maca com altura regulável, dotado de leito com cabeceira, também regulável, o qual possui proteção contra choques laterais e frontais, sendo removível e confeccionado em espuma com revestimento em courvim. Estrutura tubular confeccionada em aço com acabamento em pintura eletrostática a pó. Sistema de elevação do leito acionado através de manivela retrátil, localizada junto à peseira. Grades laterais, suporte de soro (02 ganchos) e manivela retrátil confeccionados em aço inoxidável com acabamento polido. Carro dotado de 04 rodízios de 5", sendo 02 com freios nas diagonais. DIMENSÕES: Leito (úteis): Comp.: 1.810mm Larg.: 520mm Alt. Máxima: 800mm - Alt. Mínima: 620mm Apresentar registro na ANVISA e catalogo e autorização de funcionamento da ANVISA(AFE) da licitante	1.800,00		0,0000	0,00	0,00
13	1,00	UND	CARRO FUNCIONAL PARA LIMPEZA - Confeccionado em polipropileno injetado dotado de prateleiras e suportes. Acompanha: Balde DOBLO 30 Litros; 02 Cabos Alumínio 1,40 m; Haste Americana Refil de Algodão 320 g; Armação Mop Profi; Refil Mop Pó Profi; Pá POP; Placa Sinalizadora Apresentar catalogo e autorização de funcionamento da ANVISA (AFE) da licitante	1.200,00		0,0000	0,00	0,00

IBAITI, 24 de Novembro de 2016

LUIS FELIPE DA SILVA SIMÕES  
PROPRIETARIO

MEGA DISTRIBUIDORA DE  
UTENSÍLIOS EIRELI - ME  
CNPJ 25.229 621/0001 72  
RUA DOMICIANO TEODORO MARTINS, 27  
JD ATLANTA - CEP 84 900-000 IBAITI PR

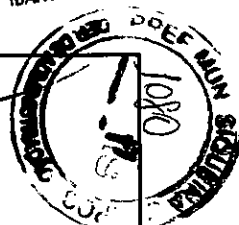

**ESTADO DO PARANA  
PREFEITURA MUNICIPAL SIQUEIRA CAMPOS**

CNPJ: 76.919.083/0001-89 Telefone:  
Rua Marechal Deodoro, 1837  
C.E.P.: 84940-000 - Siqueira Campos

**PREGÃO PRESENCIAL**

Nº.: 58/2016 - PR

Processo Administrativo: 96/2016  
Processo Licitatório: 89/2016  
Data do Processo: 04/11/2016

Folha: 14/40

Fornecedor: **MEGA DISTRIBUIDORA DE UTENSILIOS EIRELI ME**  
Endereço: RUA DOMICIANO TEODORO MARTINS - Bairro: JARDIM ATLANTA  
Cidade: IBAITI UF: PR CEP: 84900-000  
CNPJ: 25.229.621/0001-72 Inscrição Estadual: 9072738222

Telefone: 43998008095

Item	Quantidade	Unid.	Especificação do Material	Preço Máximo	Marca	Descto.	Preço Unitário	Preço Total
14	1,00	UND	CENTRAL DE NEBULIZAÇÃO COM 4 SAIDAS - Aparelho de aerosol 4 saídas. Com carro suporte e rodizio 3 pol.4 kits de nebulização, compressor isento de óleo, régua com válvula de impacto para retenção do ar destinado aos inaladores, potencia 1/4hp 50/60hz rotação 1.750 rpm, 40 libras 2.8 bar, protetor térmico que desliga o equipamento automaticamente quando o mesmo sofre aquecimento ou descarga elétrica, tensão 110 ou 220 volts. CARRO COM 4 RODIZIOS Apresentar registro na ANVISA e catalogo e autorização de funcionamento da ANVISA (AFE) da licitante	2.100,00		0,0000	0,00	0,00
15	2,00	UND	CENTRAL DE NEBULIZAÇÃO COM 6 SAIDAS - Aparelho de aerosol 4 saídas. Com carro suporte e rodizio 3 pol.4 kits de nebulização, compressor isento de óleo, régua com válvula de impacto para retenção do ar destinado aos inaladores, potencia 1/4hp 50/60hz rotação 1.750 rpm, 40 libras 2.8 bar, protetor térmico que desliga o equipamento automaticamente quando o mesmo sofre aquecimento ou descarga elétrica, tensão 110 ou 220 volts. CARRO COM 4 RODIZIOS MINIMO DE 4 SAIDAS Apresentar registro na ANVISA e catalogo e autorização de funcionamento da ANVISA (AFE) da licitante	2.100,00		0,0000	0,00	0,00
16	2,00	UND	CILINDRO PARA GAZES MEDICINAIS 7 LITROS - Confeccionado em aço dotado de válvula reguladora de pressão e fluxometro e carro para transporte ou maleta Apresentar registro na ANVISA e catalogo e autorização de funcionamento da ANVISA (AFE) da licitante	2.200,00		0,0000	0,00	0,00

**MEGA DISTRIBUIDORA DE  
UTENSÍLIOS EIRELI - ME**  
CNPJ 25.229.621/0001.72  
RUA DOMICIANO TEODORO MARTINS, 27  
JD ATLANTA - CEP 84.900-000 IBAITI PR

15

IBAITI, 24 de Novembro de 2016

LUIS FELIPE DA SILVA SIMÕES  
PROPRIETARIO

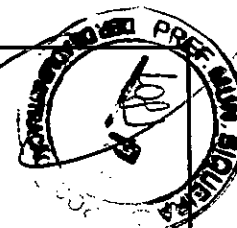



**ESTADO DO PARANA**  
**PREFEITURA MUNICIPAL SIQUEIRA CAMPOS**

CNPJ: 76.919.083/0001-89      Telefone:  
Rua Marechal Deodoro, 1837  
C.E.P.: 84940-000      - Siqueira Campos

**PREGÃO PRESENCIAL**

Nº.: 58/2016 - PR

Processo Administrativo: 96/2016  
Processo Licitatório: 89/2016  
Data do Processo: 04/11/2016

Folha: 15/40

Fornecedor: **MEGA DISTRIBUIDORA DE UTENSÍLIOS EIRELI ME**  
Endereço: RUA DOMICIANO TEODORO MARTINS - Bairro: JARDIM ATLANTA  
Cidade: IBAITI UF: PR CEP: 84900-000  
CNPJ: 25.229.621/0001-72      Inscrição Estadual: 9072738222      Telefone: 43998008095

Item	Quantidade	Unid.	Especificação do Material	Preço Máximo	Marca	Descto.	Preço Unitário	Preço Total
17	6,00	UND	DERMATOSCOPIO 10 AUMENTOS - Iluminação de Xenon Halógena 2.5V proporciona luz mais branca e brilhante, projetando a verdadeira cor do tecido. Ajuste de foco e campo de visão com aumento de 10 vezes. Lente de contato com escala e sem escala; Iluminação branca e de alto brilho, com excelente nitidez da imagem; Cabo em metal com superfície recartilhada, melhor aderência e segurança Reostato para controle de intensidade da luz; Abertura na base do cabo, permite utilizar bateria recarregável; Alimentação através de 2 pilhas alcalinas tipo C; Apresentar registro na ANVISA e catalogo e autorização de funcionamento da ANVISA(AFE)da licitante e carta de autorização do fabricante ou importador para comercializar o produto	1.500,00		0,0000	0,00	0,00

MEGA DISTRIBUIDORA DE  
UTENSÍLIOS EIRELI - ME  
CNPJ 25.229 621/0001 72  
RUA DOMICIANO TEODORO MARTINS, 27  
JD ATLANTA CEP 84 900-000 IBAITI PR

IBAITI, 24 de Novembro de 2016

LUIS FELIPE DA SILVA SIMÕES  
PROPRIETARIO

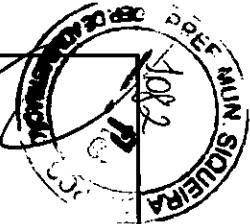

**ESTADO DO PARANA**  
**PREFEITURA MUNICIPAL SIQUEIRA CAMPOS**

CNPJ: 76.919.083/0001-89 Telefone:  
Rua Marechal Deodoro, 1837  
C.E.P.: 84940-000 - Siqueira Campos

**PREGÃO PRESENCIAL**

Nº.: 58/2016 - PR

Processo Administrativo: 96/2016  
Processo Licitatório: 89/2016  
Data do Processo: 04/11/2016

Folha: 16/40

Fornecedor: **MEGA DISTRIBUIDORA DE UTENSÍLIOS EIRELI ME**  
Endereço: RUA DOMICIANO TEODORO MARTINS - Bairro: JARDIM ATLANTA  
Cidade: IBAITI UF: PR CEP: 84900-000  
CNPJ: 25.229.621/0001-72 Inscrição Estadual: 9072738222

Telefone: 43998008095

Item	Quantidade	Unid.	Especificação do Material	Preço Máximo	Marca	Descto.	Preço Unitário	Preço Total
18	1,00	UND	COMPRESSOR ODONTOLOGICO ISENTO DE OLEO 40 LITROS - Totalmente isento de óleo. Não necessita lubrificação. Reservatório com tratamento interno antioxidante. Baixo nível de ruído: 56 Db a um metro de distância. Pressostato com chave geral liga/desliga. Válvula de segurança. Dispositivo de alívio do excesso de pressão. Rele térmico (protetor de sobrecarga de tensão). Protege o motor contra quedas ou picos de tensão desligando-o automaticamente em casos de temperatura excessiva. Dois manômetros: um para verificar a pressão interna do reservatório e outro para a pressão de saída de ar. Filtro de ar com drenagem automática (retém a umidade do ar no interior do reservatório) e regulador de pressão de saída do ar. Registro para drenagem da umidade condensada no reservatório de fácil acesso. Ventoinha de refrigeração nos motores. Filtros de aspiração (entradas de ar no reservatório). Acompanha dois refis para futura substituição. Mangueira do motor metálica e flexível. Maior segurança na estanqueidade do ar e de grande vida útil. Válvula de alívio (solenóide). Despressurização dos cabeçotes, fazendo com que o compressor trabalhe com menos esforço. Alimentação: 127V ou 220V - Monofásico Frequência do Motor: 60 Hz Fluxo de ar (vazão efetiva): 212 l/min. (7,48 pc/min.) Capacidade do reservatório: 45 litros Pressão máxima de trabalho: 120 psi (0,83 MPa) Potência (motor): 1,13 CV (840W) Velocidade de rotação do motor: 1750 r.p.m. Número de pólos do motor: 4 pólos Número de pistões (cabeçotes): 2 pistões Apresentar catalogo e autorização de funcionamento da ANVISA (AFE) da licitante	3.300,00		0,0000	0,00	0,00

IBAITI, 24 de Novembro de 2016

LUIS FELIPE DA SILVA SIMÕES  
PROPRIETARIO

MEGA DISTRIBUIDORA DE  
UTENSÍLIOS EIRELI - ME  
CNPJ 25.229.621/0001.72  
RUA DOMICIANO TEODORO MARTINS, 27  
JD ATLANTA CEP 84.900-000 IBAITI PR

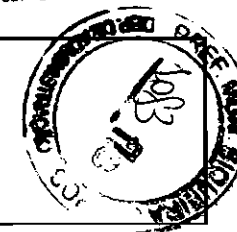

**ESTADO DO PARANA  
PREFEITURA MUNICIPAL SIQUEIRA CAMPOS**

CNPJ: 76.919.083/0001-89      Telefone:  
Rua Marechal Deodoro, 1837  
C.E.P.: 84940-000      - Siqueira Campos

**PREGÃO PRESENCIAL**

Nº.: 58/2016 - PR

Processo Administrativo: 96/2016  
Processo Licitatório: 89/2016  
Data do Processo: 04/11/2016

Folha: 17/40

Fornecedor: **MEGA DISTRIBUIDORA DE UTENSÍLIOS EIRELI ME**  
Endereço: RUA DOMICIANO TEODORO MARTINS - Bairro: JARDIM ATLANTA  
Cidade: IBAITI UF: PR CEP: 84900-000  
CNPJ: 25.229.621/0001-72      Inscrição Estadual: 9072738222

Telefone: 43998008095

Item	Quantidade	Unid.	Especificação do Material	Preço Máximo	Marca	Descto.	Preço Unitário	Preço Total
19	1,00	UND	COMPRESSOR ODONTOLOGICO ISENTO DE OLEO 60 LITROS - Totalmente isento de óleo. Não necessita lubrificação. Reservatório com tratamento interno antioxidante. Reservatório vertical; Motor BIVOLT 127V/220V- Cabo elétrico com plugue; Filtro de ar; Dreno (válvula purgadora); Registro de saída de ar Manômetro; Válvula de retenção; Pressostato; Regulador de pressão com manômetro- Válvula de segurança; Vibraless; Coxim entre o bloco compressor e o reservatório Pintura antibacteriana; Deslocamento teórico 290 litros /min. (10 pcm); Pressão Máxima 120 psi - 8,3 bar; Reservatório 60L; Tempo de Enchimento máximo 3'12"; Nº de Cilindros 2; Ruído dB(A) máximo 76; Motor Elétrico mínimo 2 HP; Apresentar catalogo e autorização de funcionamento da ANVISA(AFE)da licitante	4.800,00		0,0000	0,00	0,00

MEGA DISTRIBUIDORA DE  
UTENSÍLIOS EIRELI - ME  
CNPJ 25.229.621/0001 72  
RUA DOMICIANO TEODORO MARTINS, 27  
IBAITI ATLANTA CEP 84.900-000 IBAITI PR

IBAITI, 24 de Novembro de 2016

LUIS FELIPE DA SILVA SIMÕES  
PROPRIETARIO

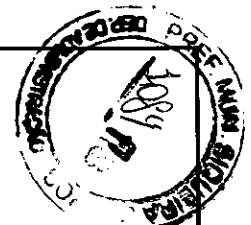

**ESTADO DO PARANA**  
**PREFEITURA MUNICIPAL SIQUEIRA CAMPOS**

CNPJ: 76.919.083/0001-89      Telefone:  
Rua Marechal Deodoro, 1837  
C.E.P.: 84940-000      - Siqueira Campos

**PREGÃO PRESENCIAL**

Nº.: 58/2016 - PR

Processo Administrativo: 96/2016  
Processo Licitatório: 89/2016  
Data do Processo: 04/11/2016

Folha: 18/40

Fornecedor: **MEGA DISTRIBUIDORA DE UTENSÍLIOS EIRELI ME**  
Endereço: RUA DOMICIANO TEODORO MARTINS - Bairro: JARDIM ATLANTA  
Cidade: IBAITI UF: PR CEP: 84900-000  
CNPJ: 25.229.621/0001-72      Inscrição Estadual: 9072738222      Telefone: 43998008095

Item	Quantidade	Unid.	Especificação do Material	Preço Máximo	Marca	Descto.	Preço Unitário	Preço Total
------	------------	-------	---------------------------	--------------	-------	---------	----------------	-------------

20	2,00	UND	<b>DESFIBRILADOR AUTOMATICO DEA - Desfibrilador Externo</b> Automático com as seguintes características mínimas em um só aparelho: Forma de onda bifásica. Sistema automático de avaliação do ECG, identificando a necessidade do choque. Adaptável a qualquer paciente adulto ou criança. Análise automática da impedância torácica do paciente possuindo energia configurável com dose de choque inicial de 150 joules para adultos e para crianças no mínimo 50 joules. Deverá possuir tempo de carga para disparo menor que 10 segundos para a energia máxima do aparelho e descarga interna de segurança no caso da não aplicação do choque após 30 segundos (ou mais) carregado. Possui botão liga/desliga, botão de choque luminoso, display em cristal líquido incorporado no próprio gabinete para exibição de instruções em português número de choques e tempo de funcionamento. Mensagem e comando por texto e voz em português. Feedback da RCP em tempo real quanto a frequência e profundidade das compressões na tela do desfibrilador. Verificar periodicamente a disponibilidade através dos testes da carga da bateria, dos circuitos internos, do software e da presença do eletrodo. Permitir registro em memória interna ou cartão de dados do ECG contínuo, frequência e profundidade das compressões, eventos e procedimentos realizados. Transferência dos dados para PC através de conexão bluetooth ou porta infravermelha. Bateria descartável ou conjunto de pilhas descartáveis de longa duração com autonomia de 03 anos no modo de espera, com capacidade mínima de 250 choques em energia máxima sem a necessidade de troca. Deve possuir sensibilidade e especificidade em pacientes adultos e pediátricos do algoritmo de detecção de ritmos chocáveis e não chocáveis que atenda as recomendações de desempenho da A.H.A. Deverá ser apresentadas certificações de conformidade definitivo com logomarca Inmetro com as normas: NBR IEC 60601-1, NBR 60601-2-4	10.500,00		0,0000	0,00	0,00
----	------	-----	---	-----------	--	--------	------	------

**MEGA DISTRIBUIDORA DE  
UTENSÍLIOS EIRELI - ME**  
CNPJ 25.229 621/0001 72  
RUA DOMICIANO TEODORO MARTINS, 27  
JD ATLANTA CEP 84 900-000 IBAITI PR

IBAITI, 24 de Novembro de 2016

LUIS FELIPE DA SILVA SIMÕES  
PROPRIETARIO



**ESTADO DO PARANA**  
**PREFEITURA MUNICIPAL SIQUEIRA CAMPOS**

CNPJ: 76.919.083/0001-89      Telefone:  
Rua Marechal Deodoro, 1837  
C.E.P.: 84940-000      - Siqueira Campos

**PREGÃO PRESENCIAL**

Nº.: 58/2016 - PR

Processo Administrativo: 96/2016  
Processo Licitatório: 89/2016  
Data do Processo: 04/11/2016

Folha: 19/40

Fornecedor: **MEGA DISTRIBUIDORA DE UTENSÍLIOS EIRELI ME**  
Endereço: RUA DOMICIANO TEODORO MARTINS - Bairro: JARDIM ATLANTA  
Cidade: IBAITI UF: PR CEP: 84900-000  
CNPJ: 25.229.621/0001-72      Inscrição Estadual: 9072738222

Telefone: 43998008095

Item	Quantidade	Unid.	Especificação do Material	Preço Máximo	Marca	Descto.	Preço Unitário	Preço Total
------	------------	-------	---------------------------	--------------	-------	---------	----------------	-------------

21	1,00	UND	e IP 55 para resistência à entrada de partículas e água, e registro definitivo da Agência Nacional de Vigilância Sanitária - ANVISA. ELETROCARDIOGRAFO - Eletrocardiógrafo com impressão em 12 canais simultâneos, impressora térmica de alta resolução integrada ao equipamento. Alimentação bivolt automático e através de bateria interna recarregável, com autonomia aproximada para 100 exames. Os exames devem ser impressos em papel no formato A4, termo sensível, possuir medidas e laudo interpretativo do ECG. Memória do último exame. Comunicação com computador que possibilite visualizar, enviar e arquivar os exames. Deve acompanhar os seguintes acessórios: 01 cabo de alimentação; 1 cabo paciente de 10 vias; 4 eletrodos de membros tipo clipe; 6 eletrodos precordiais de sucção isentos de latex; 1 tubo de gel para eletrodos; 1 rolo de papel termo sensível e manual de instruções em português. Apresentar registro na ANVISA e catálogo e autorização de funcionamento da ANVISA (AFE) da licitante e carta de autorização do fabricante ou importador para comercializar o produto.	7.300,00		0,0000	0,00	0,00
----	------	-----	---	----------	--	--------	------	------

**MEGA DISTRIBUIDORA DE  
UTENSÍLIOS EIRELI - ME**  
CNPJ 25.229 621/0001 72  
RUA DOMICIANO TEODORO MARTINS, 27  
JD ATLANTA CEP 84.900-000 IBAITI PR

IBAITI, 24 de Novembro de 2016

LUIS FELIPE DA SILVA SIMÕES  
PROPRIETARIO



**ESTADO DO PARANA**  
**PREFEITURA MUNICIPAL SIQUEIRA CAMPOS**

CNPJ: 76.919.083/0001-89 Telefone:  
Rua Marechal Deodoro, 1837  
C.E.P.: 84940-000 - Siqueira Campos

**PREGÃO PRESENCIAL**

Nº.: 58/2016 - PR

Processo Administrativo: 96/2016  
Processo Licitatório: 89/2016  
Data do Processo: 04/11/2016

Folha: 20/40

Fornecedor: **MEGA DISTRIBUIDORA DE UTENSÍLIOS EIRELI ME**  
Endereço: RUA DOMICIANO TEODORO MARTINS - Bairro: JARDIM ATLANTA  
Cidade: IBAITI UF: PR CEP: 84900-000  
CNPJ: 25.229.621/0001-72 Inscrição Estadual: 9072738222 Telefone: 43998008095

Item	Quantidade	Unid.	Especificação do Material	Preço Máximo	Marca	Descto.	Preço Unitário	Preço Total
22	2,00	UND	DETECTOR FETAL DE MESA - Doppler Fetal digital de mesa, com transdutor de alta sensibilidade, alto falante integrado ao equipamento e tela de LCD colorida que possibilite a visualização numérica e da onda do batimento cardíaco fetal. Deve possuir suporte para o transdutor, entrada para fone de ouvido, gravador de som ou computador e porta USB, controle do volume e desligamento automático após 3 minutos de inatividade. Alarmes visuais e sonoros ajustáveis e programáveis. Bateria interna recarregável Bivolt automático integrada ao equipamento. Possuir 01 ano de garantia, manual de operação em português e certificado de aprovação do INMETRO Apresentar registro na ANVISA e catalogo e autorização de funcionamento da ANVISA (AFE) da licitante e carta de autorização do fabricante ou importador para comercializar o produto	1.600,00		0,0000	0,00	0,00
23	1,00	UND	DOPPLER FETAL PORTATIL COM TELA DE LCD COLORIDO - Doppler fetal portátil com transdutor de alta sensibilidade, compacto e de fácil operação e transporte. Possui alto falante de alta performance, formato ergonômico, compartimento para transdutor, entrada para fone de ouvido ou gravador de som, botão liga e desliga, controle preciso do volume e desligamento automático. Tela de LCD colorida para visualização numérica e da onda do batimento cardíaco fetal. Possui alarmes visuais/sonoros ajustáveis e programáveis. alimentação através de bateria interna recarregável e carregador integrado ao equipamento. Possuir 01 ano de garantia, manual de operação em português e certificado de aprovação do INMETRO Apresentar registro na ANVISA e catalogo e autorização de funcionamento da ANVISA (AFE) da licitante e carta de autorização do fabricante ou importador para comercializar o produto	910,00		0,0000	0,00	0,00

**MEGA DISTRIBUIDORA DE  
UTENSÍLIOS EIRELI - ME**  
CNPJ 25.229 621/0001 72  
RUA DOMICIANO TEODORO MARTINS, 27  
JD ATLANTA CEP 84 900-000 IBAITI PR

IBAITI, 24 de Novembro de 2016

LUIS FELIPE DA SILVA SIMÕES  
PROPRIETARIO

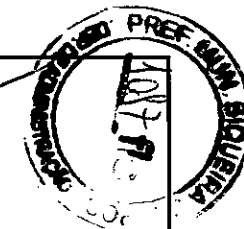

**ESTADO DO PARANA  
PREFEITURA MUNICIPAL SIQUEIRA CAMPOS**

CNPJ: 76.919.083/0001-89      Telefone:  
Rua Marechal Deodoro, 1837  
C.E.P.: 84940-000      - Siqueira Campos

**PREGÃO PRESENCIAL**

Nº.: 58/2016 - PR

Processo Administrativo: 96/2016  
Processo Licitatório: 89/2016  
Data do Processo: 04/11/2016

Folha: 21/40

Fornecedor: **MEGA DISTRIBUIDORA DE UTENSÍLIOS EIRELI ME**  
Endereço: RUA DOMICIANO TEODORO MARTINS - Bairro: JARDIM ATLANTA  
Cidade: IBAITI UF: PR CEP: 84900-000  
CNPJ: 25.229.621/0001-72      Inscrição Estadual: 9072738222      Telefone: 43998008095

Item	Quantidade	Unid.	Especificação do Material	Preço Máximo	Marca	Descto.	Preço Unitário	Preço Total
24	1,00	UND	ESCADINHA DE 02 DEGRAUS, ESTRUTURA EM AÇO INOXIDÁVEL - Escada de 02 degraus confeccionada em estrutura tubular com degraus confeccionados em compensado compactado, recebendo piso de borracha anti-derrapante, pés com ponteiros em material plástico. Estrutura confeccionada em aço inoxidável com acabamento polido. DIMENSÕES: Largura (Total): 420mm Altura (do piso ao 1.º degrau): 210mm Altura (do piso ao 2.º degrau): 370mm Apresentar catalogo e autorização de funcionamento da ANVISA (AFE) da licitante	270,00		0,0000	0,00	0,00
25	5,00	UND	ESFIGMOMANOMETRO ADULTO - Modelo clássico com tubo duplo metal, preto, braçadeira adulto velcro - modelo tradicional de esfigmomanômetro. Engate de aço inox para fixar o manômetro a braçadeira (Clip de metal inoxidável para acoplar o manômetro a braçadeira) * Válvula de precisão com ajuste fino * Micro filtro na válvula para proteger o sistema de medição * Escala linear de alumínio Ø 49 mm, de fácil leitura; * Escala e 0 a 300mmHg * Livre de Látex (Manguito/Pera Livre de Latex com válvula de precisão de ar, com regulação fina); * Invólucro de metal preto laqueado * Em bolsa de vinil com zíper Apresentar registro na ANVISA e catalogo e autorização de funcionamento da ANVISA (AFE) da licitante e carta de autorização do fabricante ou importador para comercializar o produto.	300,00		0,0000	0,00	0,00

**MEGA DISTRIBUIDORA DE  
UTENSÍLIOS EIRELI - ME**  
CNPJ 25.229.621/0001 72  
RUA DOMICIANO TEODORO MARTINS, 27  
JD ATLANTA CEP 84.900-000 IBAITI PR

IBAITI, 24 de Novembro de 2016

LUIS FELIPE DA SILVA SIMÕES  
PROPRIETARIO

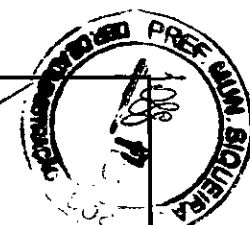

**ESTADO DO PARANA**  
**PREFEITURA MUNICIPAL SIQUEIRA CAMPOS**

CNPJ: 76.919.083/0001-89      Telefone:  
Rua Marechal Deodoro, 1837  
C.E.P.: 84940-000      - Siqueira Campos

**PREGÃO PRESENCIAL**

Nº.: 58/2016 - PR

Processo Administrativo: 96/2016  
Processo Licitatório: 89/2016  
Data do Processo: 04/11/2016

Folha: 22/40

Fornecedor: **MEGA DISTRIBUIDORA DE UTENSÍLIOS EIRELI ME**  
Endereço: RUA DOMICIANO TEODORO MARTINS - Bairro: JARDIM ATLANTA  
Cidade: IBAITI UF: PR CEP: 84900-000  
CNPJ: 25.229.621/0001-72      Inscrição Estadual: 9072738222      Telefone: 43998008095

Item	Quantidade	Unid.	Especificação do Material	Preço Máximo	Marca	Descto.	Preço Unitário	Preço Total
26	3,00	UND	APARELHO DE PRESSÃO ARTERIAL INFANTIL(ESFIGMOMANOMETRO) - Modelo clássico com tubo duplo metal, preto, braçadeira INFANTIL velcro - modelo tradicional de esfigmomanômetro. Engate de aço inox para fixar o manômetro a braçadeira (Clip de metal inoxidável para acoplar o manômetro a braçadeira) * Válvula de precisão com ajuste fino * Micro filtro na válvula para proteger o sistema de medição * Escala linear de alumínio Ø 49 mm, de fácil leitura; * Escala e 0 a 300mmHg * Livre de Látex (Manguito/Pera Livre de Latex com válvula de precisão de ar, com regulação fina); * Invólucro de metal preto laqueado * Em bolsa de vinil com zíper Apresentar registro na ANVISA e catalogo e autorização de funcionamento da ANVISA (AFE) da licitante e carta de autorização do fabricante ou importador para comercializar o produto	300,00		0,0000	0,00	0,00

IBAITI, 24 de Novembro de 2016

LUIS FELIPE DA SILVA SIMÕES  
PROPRIETARIO

MEGA DISTRIBUIDORA DE  
UTENSÍLIOS EIRELI - ME  
CNPJ 25.229.621/0001-72  
RUA DOMICIANO TEODORO MARTINS - 22  
JD ATLANTA - CEP 84.900-000 - IBAITI - PR

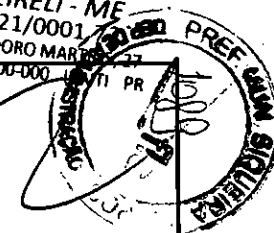



**ESTADO DO PARANA**  
**PREFEITURA MUNICIPAL SIQUEIRA CAMPOS**

CNPJ: 76.919.083/0001-89      Telefone:  
Rua Marechal Deodoro, 1837  
C.E.P.: 84940-000      - Siqueira Campos

**PREGÃO PRESENCIAL**

Nº.: 58/2016 - PR

Processo Administrativo: 96/2016  
Processo Licitatório: 89/2016  
Data do Processo: 04/11/2016

Folha: 23/40

Fornecedor: **MEGA DISTRIBUIDORA DE UTENSÍLIOS EIRELI ME**  
Endereço: RUA DOMICIANO TEODORO MARTINS - Bairro: JARDIM ATLANTA  
Cidade: IBAITI UF: PR CEP: 84900-000  
CNPJ: 25.229.621/0001-72      Inscrição Estadual: 9072738222      Telefone: 43998008095

Item	Quantidade	Unid.	Especificação do Material	Preço Máximo	Marca	Descto.	Preço Unitário	Preço Total
------	------------	-------	---------------------------	--------------	-------	---------	----------------	-------------

27	6,00	UND	CLAREADOR E FOTOPOLIMERIZADOR - Clareador e fotopolimerizador à bateria (sem fio) - APLICAÇÕES: Restaurações diretas e indiretas. Colagem de brackets e acessórios ortodônticos. Clareamento dental e fotopolimerização de barreiras gengivais. Cimentação e adesivação fotopolimerizáveis. TECNOLOGIA: Wireless (sem fio). Maior praticidade de manuseio. Luz azul gerada por LED de alta potência (1250 mW/cm2). BATERIA REMOVÍVEL E DE ALTA PERFORMANCE: A substituição da bateria, quando houver necessidade, é de forma simples e rápida, executada pelo próprio operador. Mais de 600 aplicações de 15 segundos com carga cheia. Display digital. Timer (3, 5, 10, 15, 20, 25, 30, 35 e 40 segundos), com bip sonoro indicativo a cada 5 seg e no final da operação. Tempo máximo de uso contínuo: 300 segundos. Comandos de programação na própria caneta. Corpo metálico confeccionado em alumínio anodizado. Cores disponíveis: Preto ou Vermelho. Intensidade de luz constante, independente do nível de carga da bateria. A solidificação (cura) da resina não é afetada pela diferença de carga da bateria. Tempo de uso contínuo com carga total - 150 minutos. Silencioso, pois não necessita de ventilação forçada. Bivolt automático 90/240V. Ponteira de fotopolimerização confeccionada em fibra ótica orientada (sem fuga de luz), autoclavável a 134°C e com giro de 360°. Sistema stand by. Desliga automaticamente após 2 minutos sem utilização. MODOS DE USO: Rampa, contínuo e pulsado. Apresentar registro na ANVISA e Catalogo e autorização de funcionamento da ANVISA (AFE) da licitante	1.100,00		0,0000	0,00	0,00
----	------	-----	---	----------	--	--------	------	------

**MEGA DISTRIBUIDORA DE  
UTENSÍLIOS EIRELI - ME**  
CNPJ 25.229.621/0001 72  
RUA DOMICIANO TEODORO MARTINS, 27  
JD ATLANTA CEP 84 900-000 IBAITI PR

IBAITI, 24 de Novembro de 2016

LUIS FELIPE DA SILVA SIMÕES  
PROPRIETARIO

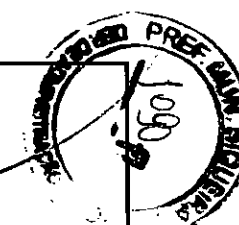

**ESTADO DO PARANA**  
**PREFEITURA MUNICIPAL SIQUEIRA CAMPOS**

CNPJ: 76.919.083/0001-89      Telefone:  
Rua Marechal Deodoro, 1837  
C.E.P.: 84940-000      - Siqueira Campos

**PREGÃO PRESENCIAL**

Nº.: 58/2016 - PR

Processo Administrativo: 96/2016  
Processo Licitatório: 89/2016  
Data do Processo: 04/11/2016

Folha: 24/40

Fornecedor: **MEGA DISTRIBUIDORA DE UTENSÍLIOS EIRELI ME**  
Endereço: RUA DOMICIANO TEODORO MARTINS - Bairro: JARDIM ATLANTA  
Cidade: IBAITI UF: PR CEP: 84900-000  
CNPJ: 25.229.621/0001-72      Inscrição Estadual: 9072738222

Telefone: 43998008095

Item	Quantidade	Unid.	Especificação do Material	Preço Máximo	Marca	Descto.	Preço Unitário	Preço Total
28	2,00	UND	LANTERNA CLINICA - Possui estrutura em plástico rígido reforçado com fibra de vidro . Possui clip para prender no bolso. Deve possuir foco de luz fixo concêntrico. Deve possuir comprimento do cabo de 12mm e 1cm de diâmetro. Deve utilizar 2 pilhas alcalinas AAA de 1,5v. Sistema de acionamento simples, basta pressionar o clip. Deve acompanhar 2 pilhas e capa protetora. Apresentar registro na ANVISA e catalogo e autorização de funcionamento da ANVISA (AFE)da licitante	100,00		0,0000	0,00	0,00
29	2,00	UND	LARINGOSCÓPIO FIBRA OPTICA DE LED - com lâminas curvas - Conjunto de laringoscópio com lâminas em aço inoxidável e transmissão de luz por fibra óptica. LED de 60.000 Lux que proporcione maior luminosidade e vida útil mínima de 50.000 horas. Cabo em metal recartilhado compatível com pilhas tamanho C. Deverá acompanhar tres lâminas sendo, Mac 2, Mac 3 e Mac 4. Todas as lâminas deverão ser isentas de pontos de soldas e autoclaváveis. As lâminas e os cabos devem possuir sistema codificado verde, compatíveis com laringoscópios de fibra óptica padrão ISO7376. Deve acompanhar um estojo para acondicionar o conjunto e manual de instruções em português. Apresentar registro na ANVISA e catalogo e autorização de funcionamento da ANVISA(AFE)da licitante e carta de autorização do fabricante ou importador para comercializar produto.	950,00		0,0000	0,00	0,00

**MEGA DISTRIBUIDORA DE  
UTENSÍLIOS EIRELI - ME**  
CNPJ 25.229 621/0001 72  
RUA DOMICIANO TEODORO MARTINS, 27  
JD ATLANTA - CEP 84 900-000 IBAITI PR

IBAITI, 24 de Novembro de 2016

LUIS FELIPE DA SILVA SIMÕES  
PROPRIETARIO



**ESTADO DO PARANA**  
**PREFEITURA MUNICIPAL SIQUEIRA CAMPOS**

CNPJ: 76.919.083/0001-89      Telefone:  
Rua Marechal Deodoro, 1837  
C.E.P.: 84940-000      - Siqueira Campos

**PREGÃO PRESENCIAL**

Nº.: 58/2016 - PR

Processo Administrativo: 96/2016  
Processo Licitatório: 89/2016  
Data do Processo: 04/11/2016

Folha: 25/40

Fornecedor: **MEGA DISTRIBUIDORA DE UTENSILIOS EIRELI ME**  
Endereço: RUA DOMICIANO TEODORO MARTINS - Bairro: JARDIM ATLANTA  
Cidade: IBAITI - UF: PR      CEP: 84900-000  
CNPJ: 25.229.621/0001-72      Inscrição Estadual: 9072738222      Telefone: 43998008095

Item	Quantidade	Unid.	Especificação do Material	Preço Máximo	Marca	Descto.	Preço Unitário	Preço Total
30	2,00	UND	Laringoscópio fibra ótica de LED com lâminas curvas INFANTIL - Conjunto de laringoscópio com lâminas em aço inoxidável e transmissão de luz por fibra óptica. LED de 60.000 Lux que proporcione maior luminosidade e vida útil mínima de 50.000 horas. Cabo em metal recartilhado compatível com pilhas tamanho AA. Deverá acompanhar tres lâminas sendo, Mac 0, Mac 1 . Todas as lâminas deverão ser isentas de pontos de soldas e autoclaváveis. As lâminas e os cabos devem possuir sistema codificado verde, compatíveis com laringoscópios de fibra óptica padrão ISO7376. Deve acompanhar um estojo para acondicionar o conjunto e manual de instruções em português. Apresentar registro na ANVISA e catalogo e autorização de funcionamento da ANVISA(AFE)da licitante e carta de autorização do fabricante ou importador para comercializar produto.	800,00		0,0000	0,00	0,00

IBAITI, 24 de Novembro de 2016

LUIS FELIPE DA SILVA SIMÕES  
PROPRIETARIO

MEGA DISTRIBUIDORA DE  
UTENSILIOS EIRELI - ME  
CNPJ 25.229 621/0001 72  
RUA DOMICIANO TEODORO MARTINS, 27  
ID ATLANTA CEP 84 900-000 IBAITI PR



**ESTADO DO PARANA**  
**PREFEITURA MUNICIPAL SIQUEIRA CAMPOS**

CNPJ: 76.919.083/0001-89      Telefone:  
Rua Marechal Deodoro, 1837  
C.E.P.: 84940-000      - Siqueira Campos

**PREGÃO PRESENCIAL**

Nº.: 58/2016 - PR

Processo Administrativo: 96/2016  
Processo Licitatório: 89/2016  
Data do Processo: 04/11/2016

Folha: 26/40

Fornecedor: **MEGA DISTRIBUIDORA DE UTENSILIOS EIRELI ME**  
Endereço: RUA DOMICIANO TEODORO MARTINS - Bairro: JARDIM ATLANTA  
Cidade: IBAITI - UF: PR      CEP: 84900-000  
CNPJ: 25.229.621/0001-72      Inscrição Estadual: 9072738222

Telefone: 43998008095

Item	Quantidade	Unid.	Especificação do Material	Preço Máximo	Marca	Descto.	Preço Unitário	Preço Total
31	1,00	UND	OXIMETRO DE PULSO PORTATIL RECARREGAVEL - Deve possuir visor colorido de LCD de alta resolução, possibilidade de rotação da tela (modo horizontal ou vertical) e no mínimo 04 modos de exibição; indicar nível de SPO2, frequência Cardíaca, força de pulso, onda plestimografica e tabela de tendências. Alarmes visuais e sonoros, ajustáveis e programáveis e tecla de silenciamento. Deve possuir conexão USB para computadores. Software que permita armazenar, visualizar e compartilhar eventos. Capa de proteção e suporte para superfícies planas. Deve possuir bateria recarregável integrada ao equipamento com alimentação Bivolt automático com autonomia mínima de 18 horas. Capacidade de monitorar pacientes adultos, pediátricos e neonatais e no mínimo 100 horas de tendências. Seu peso não deve ultrapassar 300 gramas com bateria. O Equipamento deve ser aprovado pelo INMETRO e possuir garantia mínima de 01 ano. Apresentar registro na ANVISA e catalogo e autorização de funcionamento da ANVISA(AFE)da licitante e carta de autorização do fabricante ou importador para comercializar o produto	2.700,00		0,0000	0,00	0,00

**MEGA DISTRIBUIDORA DE  
UTENSÍLIOS EIRELI - ME**  
CNPJ 25.229.621/0001.72  
RUA DOMICIANO TEODORO MARTINS, 27  
JD ATLANTA CEP 84.900-000 IBAITI PR

IBAITI, 24 de Novembro de 2016

LUIS FELIPE DA SILVA SIMÕES  
PROPRIETARIO



**ESTADO DO PARANA**  
**PREFEITURA MUNICIPAL SIQUEIRA CAMPOS**

CNPJ: 76.919.083/0001-89 Telefone:  
Rua Marechal Deodoro, 1837  
C.E.P.: 84940-000 - Siqueira Campos

**PREGÃO PRESENCIAL**

Nº.: 58/2016 - PR

Processo Administrativo: 96/2016  
Processo Licitatório: 89/2016  
Data do Processo: 04/11/2016

Folha: 27/40

Fornecedor: **MEGA DISTRIBUIDORA DE UTENSILIOS EIRELI ME**  
Endereço: RUA DOMICIANO TEODORO MARTINS - Bairro: JARDIM ATLANTA  
Cidade: IBAITI UF: PR CEP: 84900-000  
CNPJ: 25.229.621/0001-72 Inscrição Estadual: 9072738222

Telefone: 43998008095

Item	Quantidade	Unid.	Especificação do Material	Preço Máximo	Marca	Descto.	Preço Unitário	Preço Total
32	1,00	UND	MESA PARA EXAMES CLÍNICOS FIBERGLASS - Móvel confeccionado em fibreglass com acabamento em gel coat isoftálico, e tendo grande resistência a sabões e detergentes. Dotado de 03 gavetas e 02 portas com prateleira interna, com dispositivo para escoamento de líquidos. O leito, é estofado em espuma de alta densidade com revestimento em couro, possuindo cabeceira regulável. As Mesas de Exames Clínicos Luxo Moldglass, podem ser elaboradas nos mais diversos padrões de cores para diferenciação de setores, bem como, com ou sem inscrição: nome do setor, especificação do material, e/ou logomarca do Hospital ou Casa de Saúde. DIMENSÕES: Comp.: 1.880mm; Larg.: 550mm; Alt.: 900 mm; Apresentar catalogo e autorização de funcionamento da licitante	4.500,00		0,0000	0,00	0,00
33	1,00	UND	MOCHO C/ REGULAGEM - regulagem da inclinação e da altura do encosto por alavanca independente, que permite ajuste anatômico. Estofamento com espuma espessa, revestida em laminado de PVC, garantindo maior resistência e rigidez. Sem costura e de fácil assepsia Sistema a gás para regulagem de altura do assento Base giratória com cinco rodízios Apresentar registro na ANVISA e BPF e catalogo e autorização de funcionamento da ANVISA (AFE) da licitante	650,00		0,0000	0,00	0,00
34	1,00	UND	oftalmoscópio XL 2.5 V, em estojo - O Sistema de encaixa rápido e seguro no cabo. Altamente resistente a impactos feito de fibra de vidro reforçado. Lâmpada fácil de trocar na base do instrumento. Lentes de 0 a +20 e de 0 a -20 dioptrias. Display iluminado, protetor para não arañhar a lente dos óculos. Quatro aberturas: grande, pequena, semi-circulo e fixação e um filtro verde. Apresentar registro na ANVISA e catalogo e autorização de funcionamento da ANVISA(AFE) da licitante e carta de autorização do fabricante ou importador para comercializar o produto.	700,00		0,0000	0,00	0,00

**MEGA DISTRIBUIDORA DE**  
**UTENSILIOS EIRELI - ME**  
CNPJ 25.229 621/0001 72  
RUA DOMICIANO TEODORO MARTINS, 27  
JD ATLANTA CEP 84 900-000 IBAITI PR

IBAITI, 24 de Novembro de 2016

LUIS FELIPE DA SILVA SIMÕES  
PROPRIETARIO

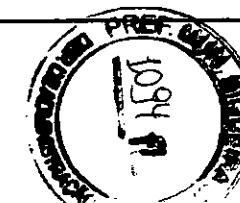

**ESTADO DO PARANA  
PREFEITURA MUNICIPAL SIQUEIRA CAMPOS**

CNPJ: 76.919.083/0001-89      Telefone:  
Rua Marechal Deodoro, 1837  
C.E.P.: 84940-000      - Siqueira Campos

**PREGÃO PRESENCIAL  
Nº.: 58/2016 - PR**

Processo Administrativo: 96/2016  
Processo Licitatório: 89/2016  
Data do Processo: 04/11/2016

Folha: 28/40

Fornecedor: **MEGA DISTRIBUIDORA DE UTENSÍLIOS EIRELI ME**  
Endereço: RUA DOMICIANO TEODORO MARTINS - Bairro: JARDIM ATLANTA  
Cidade: IBAITI UF: PR CEP: 84900-000  
CNPJ: 25.229.621/0001-72      Inscrição Estadual: 9072738222      Telefone: 43998008095

Item	Quantidade	Unid.	Especificação do Material	Preço Máximo	Marca	Descto.	Preço Unitário	Preço Total
35	2,00	UND	CABEÇA OFTALMOSCOPIO 2,5 V XL - Cabeça de oftalmoscópio que inclui os filtros azul e polarizado para todas as aberturas. Possui o sistema óptico de alta performance com lentes esféricas condensadas e redução de reflexo, acesso facil com uma só mão de todos comandos do oftalmoscópio. Disco com 89 lentes corretivas de -44 a + 45. Com 7 aberturas (grid, fenda, fixação, círculo grande, médio, pequeno e semi círculo), filtro livre de vermelho. O disco possui indicação com desenho de todas as aberturas e filtros para facilitar seu uso. Ajuste de foco com retenção no ponto zero para rápida correção de ametropias. Sistema selado. Acompanha cabo recaregavel Apresentar registro na ANVISA e catalogo e autorização de funcionamento da ANVISA (AFE) da licitante e carta de autorização do fabricante ou importador para comercializar o produto.	1.550,00		0,0000	0,00	0,00
36	1,00	UND	OTOSCOPIO XENON XL 2.5 V - fabricado em fibra de vidro reforçado, transmissão da luz através de fibra óptica, lente de aumento 2,5 vezes, sistema selado para otoscopia pneumática, lente removível para instrumentação cabo de metal resistente a corrosão, inclui conjunto com 5 espéculos 2,5 e 5 tam. 4 reusáveis. Apresentar registro na ANVISA e catalogo e autorização de funcionamento da ANVISA (AFE) da licitante e carta de autorização do fabricante ou importador para comercializar o produto.	480,00		0,0000	0,00	0,00

**MEGA DISTRIBUIDORA DE  
UTENSÍLIOS EIRELI - ME**  
CNPJ 25.229.621/0001.72  
RUA DOMICIANO TEODORO MARTINS, 27  
JD ATLANTA CEP 84.900-000 IBAITI PR

IBAITI, 24 de Novembro de 2016

LUIS FELIPE DA SILVA SIMÕES  
PROPRIETARIO



**ESTADO DO PARANA**  
**PREFEITURA MUNICIPAL SIQUEIRA CAMPOS**

CNPJ: 76.919.083/0001-89      Telefone:  
Rua Marechal Deodoro, 1837  
C.E.P.: 84940-000      - Siqueira Campos

**PREGÃO PRESENCIAL**

Nº.: 58/2016 - PR

Processo Administrativo: 96/2016  
Processo Licitatório: 89/2016  
Data do Processo: 04/11/2016

Folha: 29/40

Fornecedor: **MEGA DISTRIBUIDORA DE UTENSÍLIOS EIRELI ME**  
Endereço: RUA DOMICIANO TEODORO MARTINS - Bairro: JARDIM ATLANTA  
Cidade: IBAITI UF: PR CEP: 84900-000  
CNPJ: 25.229.621/0001-72      Inscrição Estadual: 9072738222      Telefone: 43998008095

Item	Quantidade	Unid.	Especificação do Material	Preço Máximo	Marca	Descto.	Preço Unitário	Preço Total
37	5,00	UND	SELADORA PARA PAPEL GRAU CIRURGICO DIGITAL - Seladora com acionamento por pedal, para selagem de embalagens de papel grau cirurgico e filme Bopp; Painel digital com controle de temperatura até 300°C. Controle eletrônico do tempo de selagem com alarme sonoro. Permite selar bobinas com até 35 cm de largura. Espessura de selagem de 13mm. Desenvolvida para atender diversos segmentos: hospitais, clínicas, consultórios odontológicos. Apresentar catalogo e autorização de funcionamento da ANVISA(AFE)da licitante	1.550,00		0,0000	0,00	0,00

**MEGA DISTRIBUIDORA DE  
UTENSÍLIOS EIRELI - ME**  
CNPJ 25.229 621/0001 72  
RUA DOMICIANO TEODORO MARTINS, 27  
JD ATLANTA CEP 84 900-000 IBAITI PR

IBAITI, 24 de Novembro de 2016

LUIS FELIPE DA SILVA SIMÕES  
PROPRIETARIO

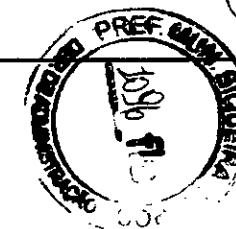

**ESTADO DO PARANA  
PREFEITURA MUNICIPAL SIQUEIRA CAMPOS**

CNPJ: 76.919.083/0001-89 Telefone:  
Rua Marechal Deodoro, 1837  
C.E.P.: 84940-000 - Siqueira Campos

**PREGÃO PRESENCIAL**

Nº.: 58/2016 - PR

Processo Administrativo: 96/2016  
Processo Licitatório: 89/2016  
Data do Processo: 04/11/2016

Folha: 30/40

Fornecedor: **MEGA DISTRIBUIDORA DE UTENSÍLIOS EIRELI ME**  
Endereço: RUA DOMICIANO TEODORO MARTINS - Bairro: JARDIM ATLANTA  
Cidade: IBAITI UF: PR CEP: 84900-000  
CNPJ: 25.229.621/0001-72 Inscrição Estadual: 9072738222

Telefone: 43998008095

Item	Quantidade	Unid.	Especificação do Material	Preço Máximo	Marca	Descto.	Preço Unitário	Preço Total
------	------------	-------	---------------------------	--------------	-------	---------	----------------	-------------

38	6,00	UND	Ultrassom Piezoelétrico e Jato de Bicarbonato - Tecnologia Ampla variação do fluxo de água ou do líquido irrigante proporcionando uma regulagem precisa. Permite trabalhos sem refrigeração. Iluminação interna do reservatório de bicarbonato, facilitando a visualização do volume de bicarbonato sem a necessidade de retirar a tampa. Transdutor do ultrassom piezoelétrico através de pastilhas cerâmicas com frequência de 32.000Hz estabilizado eletronicamente. Peça de mão do ultrassom com capa removível e autoclavável. Seguindo a mais alta tecnologia, a caneta de ultrassom possui somente a sua capa removível e autoclavável, proporcionando uma longa vida útil ao transdutor. O equipamento acompanha duas capas da caneta. Reservatório de Bicarbonato com Aquecimento Sistema de aquecimento do ambiente interno do reservatório, assegurando um baixo índice de umidade para o bicarbonato, contribuindo para uma melhor eficiência do jateamento e menor probabilidade de obstruções nas tubulações internas do equipamento. Ultrassom; Ajuste no painel sensível e preciso de sua potência e do fluxo de refrigeração. Pode executar procedimentos sem o uso de refrigeração como condensação de amálgama, cimentação de onlays/inlays. Alta frequência na ponta ativa, formando uma fina névoa de água, sem que haja gotejamento. 5 níveis de potência do ultrassom (baixa, baixa/média, média, média/alta e alta). Tips (Pontas) com vários modelos: Periodontia, Endodontia, Dentística e Prótese, Preparação Cavitária Acompanham o equipamento: pontas T1, T2 e T3. Jato de Bicarbonato Peça de mão metálica, removível e autoclavável. Confeccionada em alumínio anodizado, possui alta resistência aos procedimentos de esterilização, contribuindo para que tenha uma longa vida útil. Filtro de ar com drenagem automática. Tampa do reservatório de bicarbonato com visualizador. Outras Características Entrada de ar e água com bitolas	2.300,00		0,0000	0,00	0,00
----	------	-----	---	----------	--	--------	------	------

IBAITI, 24 de Novembro de 2016

LUIS FELIPE DA SILVA SIMÕES  
PROPRIETARIO

MEGA DISTRIBUIDORA DE  
UTENSÍLIOS EIRELI - ME  
CNPJ 25.229 621/0001 72  
RUA DOMICIANO TEODORO MARTINS, 27  
JD ATLANTA CEP 84 900-000 IBAITI PR

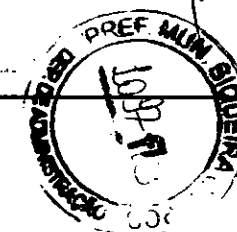



**ESTADO DO PARANA**  
**PREFEITURA MUNICIPAL SIQUEIRA CAMPOS**

CNPJ: 76.919.083/0001-89      Telefone:  
Rua Marechal Deodoro, 1837  
C.E.P.: 84940-000      - Siqueira Campos

**PREGÃO PRESENCIAL**

Nº.: 58/2016 - PR

Processo Administrativo: 96/2016  
Processo Licitatório: 89/2016  
Data do Processo: 04/11/2016

Folha: 31/40

Fornecedor: **MEGA DISTRIBUIDORA DE UTENSILIOS EIRELI ME**  
Endereço: RUA DOMICIANO TEODORO MARTINS - Bairro: JARDIM ATLANTA  
Cidade: IBAITI UF: PR CEP: 84900-000  
CNPJ: 25.229.621/0001-72      Inscrição Estadual: 9072738222

Telefone: 43998008095

Item	Quantidade	Unid.	Especificação do Material	Preço Máximo	Marca	Descto.	Preço Unitário	Preço Total
------	------------	-------	---------------------------	--------------	-------	---------	----------------	-------------

39	2,00	UND	desiguais, evitando uma possível ligação invertida. Chave geral luminosa localizada no painel. Pedal de acionamento único. Apresentar catalogo e autorização de funcionamento da ANVISA (AFE) da licitante CADEIRA DE RODAS EM AÇO CARBONO - Fabricada em tubos de aço carbono com assento em nylon duplo reforçado com lona e encosto em nylon duplo almofadado, com almofada de 4cm no assento, com protetor de roupa, dobrável em "X" duplo tubular reforçado e estabilizado por duas cruzetas de aço carbono maciço bilateral, freios bilaterais zincados, aro impulsor bilateral em nylon com 8 pontos de fixação, apoios para os braços escamoteáveis com apoio em poliuretano injetado, apoio para os pés em nylon injetado removíveis com quick, rebatíveis lateralmente e com regulagem de altura, rodas dianteiras aro 6" raiaada com pneus maciços e rolamentos duplos blindados nas rodas e no eixo vertical, rodas traseiras aro 24" em nylon injetado com fibra com 8 raias com pneus infláveis e rolamentos blindados duplo com sistema quick com placa de regulagem horizontal, barra de reforço no quadro e caixa de rolamento, pintura epóxi texturizada (eletrostática). Capacidade mínima 130 KG Largura mínima do assento 52 cm Largura máxima aberta 71 cm Apresentar registro na ANVISA e catalogo e autorização de funcionamento da ANVISA (AFE)da licitante	1.100,00		0,0000	0,00	0,00
----	------	-----	---	----------	--	--------	------	------

MEGA DISTRIBUIDORA DE  
UTENSÍLIOS EIRELI - ME  
CNPJ 25.229 621/0001 72  
RUA DOMICIANO TEODORO MARTINS, 27  
D ATLANTA CEP 84 900-000 IBAITI PR

IBAITI, 24 de Novembro de 2016

LUIS FELIPE DA SILVA SIMÕES  
PROPRIETARIO



**ESTADO DO PARANA**  
**PREFEITURA MUNICIPAL SIQUEIRA CAMPOS**

CNPJ: 76.919.083/0001-89 Telefone:  
Rua Marechal Deodoro, 1837  
C.E.P.: 84940-000 - Siqueira Campos

**PREGÃO PRESENCIAL**

Nº.: 58/2016 - PR

Processo Administrativo: 96/2016  
Processo Licitatório: 89/2016  
Data do Processo: 04/11/2016

Folha: 32/40

Fornecedor: **MEGA DISTRIBUIDORA DE UTENSÍLIOS EIRELI ME**  
Endereço: RUA DOMICIANO TEODORO MARTINS - Bairro: JARDIM ATLANTA  
Cidade: IBAITI UF: PR CEP: 84900-000  
CNPJ: 25.229.621/0001-72 Inscrição Estadual: 9072738222

Telefone: 43998008095

Item	Quantidade	Unid.	Especificação do Material	Preço Máximo	Marca	Descto.	Preço Unitário	Preço Total
------	------------	-------	---------------------------	--------------	-------	---------	----------------	-------------

40	1,00	UND	CÂMARA P/ CONSERVAÇÃO DE IMUNOBIOLOGICOS E TERMOLÁBEIS - GABINETE EXTERNO - Tipo vertical, construído em chapas de aço galvanizado branco, para evitar processos de corrosão. Montado sobre chassi metálico e rodízios giratórios 3" com freios diagonais. GABINETE INTERNO - Construído totalmente em chapa de aço galvanizado branco, dotados de 04 prateleiras em aço inoxidável com perfuração hermética. ILUMINAÇÃO INTERNA - Através de lâmpada 10 watts, com acionamento automático quando da abertura da porta. HOMOGENEIZADOR DE TEMPERATURA - Ventilação interna através de microventilador para homogeneização da temperatura, com desligamento do microventilador da abertura da porta. ISOLAMENTO TÉRMICO - Em poliuretano injetado. PORTA - De vidro duplo, com sistema antiembaçante, vedação através de perfil magnético. REFRIGERAÇÃO - Através de compressor hermético, com circulação de ar forçado, gás ecológico R-134 isento de CFC, com sistema de ar forçado. Degelo automático com evaporação do condensado. PAINEL DE COMANDO - Montado na parte superior da câmara com chave geral, fusíveis de proteção na parte posterior e painel frontal do tipo membrana com teclas soft-touch. Termostato eletrônico microprocessado com mostrador digital da temperatura e dos parâmetros de programação, sistema de verificação automática da programação, sistema de travamento da programação contra manuseio inadvertido, sistema que restabelece os parâmetros programados mesmo com variação brusca da energia ou desligamento do equipamento, filtro contra ruídos eletromagnéticos, com apresentação de data e horário. Dotado com quatro sensores tipo NTC, sendo um para leitura digital da temperatura imerso em solução térmica, um no ar para o controle do compressor, um ligado ao sistema de segurança com atuação totalmente independente e outro no ambiente externo.	25.600,00		0,0000	0,00	0,00
----	------	-----	---	-----------	--	--------	------	------

**MEGA DISTRIBUIDORA DE  
UTENSÍLIOS EIRELI - ME**  
CNPJ 25.229 621/0001 72  
RUA DOMICIANO TEODORO MARTINS, 27  
ID ATLANTA CEP 84 900-000 IBAITI PR

IBAITI, 24 de Novembro de 2016

LUIS FELIPE DA SILVA SIMÕES  
PROPRIETARIO





**ESTADO DO PARANA  
PREFEITURA MUNICIPAL SIQUEIRA CAMPOS**

CNPJ: 76.919.083/0001-89 Telefone:  
Rua Marechal Deodoro, 1837  
C.E.P.: 84940-000 - Siqueira Campos

**PREGÃO PRESENCIAL**  
Nº.: 58/2016 - PR

Processo Administrativo: 96/2016  
Processo Licitatório: 89/2016  
Data do Processo: 04/11/2016

Folha: 34/40

Fornecedor: **MEGA DISTRIBUIDORA DE UTENSÍLIOS EIRELI ME**  
Endereço: RUA DOMICIANO TEODORO MARTINS - Bairro: JARDIM ATLANTA  
Cidade: IBAITI UF: PR CEP: 84900-000  
CNPJ: 25.229.621/0001-72 Inscrição Estadual: 9072738222 Telefone: 43998008095

Item	Quantidade	Unid.	Especificação do Material	Preço Máximo	Marca	Descto.	Preço Unitário	Preço Total
			DIMENSÕES EXTERNAS - 196 X 59,5 X 60 (CM). FUNCIONAMENTO - 127/220 VOLTS 50/60 Hz. GARANTIA mínima - 12 meses. Apresentar registro na ANVISA e catalogo e autorização de funcionamento da ANVISA (AFE) da licitante. Devem apresentar juntamente com a proposta, Formulário de Petição para Cadastramento de Equipamento registrado junto a Anvisa, para comprovação das características técnicas e acessórios registrados.					
41	6,00	UND	GELADEIRA/REFRIGERADOR 300 LITROS - Com no mínimo 2 portas degelo automático Selo A de eficiência energética Alimentação elétrica 127v Apresentar catalogo	1.800,00	consul crd36	0,0000	1.790,00	10.740,00
42	2,00	UND	GELADEIRA/REFRIGERADOR 350 LITROS - Com no mínimo 2 portas degelo automático Selo A de eficiência energética Alimentação elétrica 127v Apresentar catalogo	1.850,00	electrolux	0,0000	1.840,00	3.680,00
43	1,00	UND	ARQUIVO DE AÇO QUATRO GAVETAS = Arquivo confeccionado em chapa de aço laminada fria, gavetas com porta etiqueta estampado e puxador tipo alça cromado, com sistema deslizante por rolamento de aço e fechadura cilíndrica com fechamento simultâneo. Tratamento anti-corrosivo à base de fosfato de zinco e pintura eletrostática a pó com camada de 40 a 50 microns, com secagem a estufa a 240°C. confeccionados em chapas 24 Medidas aproximadas 1.35x47X68 COR CINZA Apresentar catalogo.	600,00	vegel 4g	0,0000	590,00	590,00
44	11,00	UND	AR CONDICIONADO SPLIT 7.000 BTUS QUENTE/FRIO - No mínimo 7.000 btus Alimentação elétrica 220 v Apresentar catalogo	1.372,78	comfee hi wall 75l	0,0000	1.372,00	15.092,00
45	3,00	UND	AR CONDICIONADO SPLIT 12.000 BTUS QUENTE/FRIO - No mínimo 12.000 btus Alimentação elétrica 220 v Apresentar catalogo	1.705,61	comfee hi wall 12l	0,0000	1.705,00	5.115,00

**MEGA DISTRIBUIDORA DE  
UTENSÍLIOS EIRELI - ME**  
CNPJ 25.229 621/0001 72  
RUA DOMICIANO TEODORO MARTINS, 27  
JO ATLANTA CEP 84.900-000

IBAITI, 24 de Novembro de 2016

LUIS FELIPE DA SILVA SIMÕES  
PROPRIETARIO

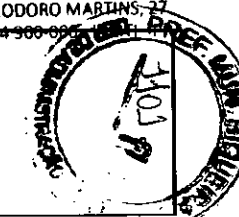

**ESTADO DO PARANA**  
**PREFEITURA MUNICIPAL SIQUEIRA CAMPOS**

CNPJ: 76.919.083/0001-89      Telefone:  
 Rua Marechal Deodoro, 1837  
 C.E.P.: 84940-000      - Siqueira Campos

**PREGÃO PRESENCIAL**

Nº.: 58/2016 - PR

Processo Administrativo: 96/2016  
 Processo Licitatório: 89/2016  
 Data do Processo: 04/11/2016

Folha: 35/40

Fornecedor: **MEGA DISTRIBUIDORA DE UTENSILIOS EIRELI ME**  
 Endereço: RUA DOMICIANO TEODORO MARTINS - Bairro: JARDIM ATLANTA  
 Cidade: IBAITI UF: PR CEP: 84900-000  
 CNPJ: 25.229.621/0001-72      Inscrição Estadual: 9072738222      Telefone: 43998008095

Item	Quantidade	Unid.	Especificação do Material	Preço Máximo	Marca	Descto.	Preço Unitário	Preço Total
46	9,00	UND	MICRO-COMPUTADOR - Processador mínimo 2 núcleos e processamento, mínimo 2,40 Ghz, FBBS 1066Mhz, 3MB cache L2, memória Ram 4GB (DDR3, PC5300), Slots de Memória 2 Disco Rígido (HD) 500GB SATA 7200RPM, Unidade Ótica DVDRW (gravador de CD 48x gravador de DVD 16x), Leitor de Cartões MS, MS PRO, SD, MMC, Monitor mínimo 18,5 LCD com resolução mínima 1366x768pixel e conexão vga, Video com processamento de vídeo integrado com alocação dinâmica mínima 256 MB, Audio 5.1, Rede 10/100/1000Mbps, Teclado português brasil ABNT2 com 107 teclas e OS/2, Mouse PS/2 com 2 botões e scroll ótico, Caixas de som 2.0 estéreo, Gabinete minitorre, Baías internas 2x3, Baías externas 2x5 e 1x Garantia de 12 MESES	2.000,00	centrium + oac	0,0000	1.990,00	17.910,00
47	1,00	UND	DVD PLAYER COM ENTRADA USB FRONTAL - E FUNCAO RIPPING. COM CONTROLE REMOTO.	350,00	philips	0,0000	349,00	349,00
48	1,00	UND	BEBEDOURO/PURIFICADOR COLUNA INOX - Características: Gabinete em aço inox ou aço eletrozincado branco e sem emendas; Base em plástico poliestileno; Tampa, aparador de copos, base do aparador de copos e separador de água em plástico polipropileno; Conexões hidráulicas internas de material atóxico; Torneiras em plástico ABS, sendo uma para água natural e outra para água gelada; Reservatório de água em alumínio com pintura atóxica; Serpentina localizada na parte externa do reservatório; Controlador com 7 níveis de temperatura através de termostato entre 15° e 4°C; Refrigerado por compressor. Apresentar catalogo	950,00	libell master	0,0000	949,00	949,00

MEGA DISTRIBUIDORA DE  
 UTENSILIOS EIRELI ME  
 CNPJ 25.229.621/0001-72  
 RUA DOMICIANO TEODORO MARTINS  
 JD ATLANTA CEP 84.900-000 IBAITI

IBAITI, 24 de Novembro de 2016

LUIS FELIPE DA SILVA SIMÕES  
 PROPRIETARIO

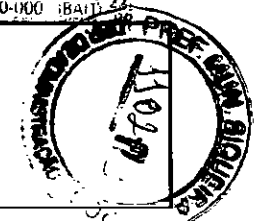

**ESTADO DO PARANA**  
**PREFEITURA MUNICIPAL SIQUEIRA CAMPOS**

CNPJ: 76.919.083/0001-89      Telefone:  
Rua Marechal Deodoro, 1837  
C.E.P.: 84940-000      - Siqueira Campos

**PREGÃO PRESENCIAL**

Nº.: 58/2016 - PR

Processo Administrativo: 96/2016  
Processo Licitatório: 89/2016  
Data do Processo: 04/11/2016

Folha: 36/40

Fornecedor: **MEGA DISTRIBUIDORA DE UTENSÍLIOS EIRELI ME**  
Endereço: RUA DOMICIANO TEODORO MARTINS - Bairro: JARDIM ATLANTA  
Cidade: IBAITI UF: PR CEP: 84900-000  
CNPJ: 25.229.621/0001-72      Inscrição Estadual: 9072738222

Telefone: 43998008095

Item	Quantidade	Unid.	Especificação do Material	Preço Máximo	Marca	Deácto.	Preço Unitário	Preço Total
49	1,00	UND	TV LED 42 POLEGADAS COM CONVERSOR IMBUTIDO - USB DivX HD: Reproduz vídeos fotos e músicas em alta resolução de um dispositivo USB. Smart Energy Saving Plus: Função que proporciona economia de energia através do ajuste do nível do brilho da TV. Full HD : a máxima qualidade de imagem Quick Menu: Menu de acesso rápido que possibilita os seguintes ajustes: Formato de tela / Ajuste de imagem / Ajuste de áudio / Legendas / Função Soneca / Remover USB. Áudio Estéreo/SAP. Potência: 10W. Clear Voice II. Infinite Surround System. Imagem Progressive Scan. XD Engine. Resolução: 1920 x 1080 pixels (42"). Formato Tela: 16:9. Ângulo de Visão: 178° x 178°. Brilho 32": 500 cd/m2. Contraste: 1300:1 Conveniência Ajuste formato tela: 4:3 / 16:9 / Pelo Programa / Zoom / Zoom 2 / Just Scan /Cinema Zoom. Pré-ajustes imagem (APC): Sensor Inteligente / Vivo / Padrão / Cinema / Esportes / Jogos/ Expert 1 e Expert 2. Ajuste temp. cor (ACC): quente / frio / médio. Outros ajustes imagem: contraste / brilho / cor / nitidez. Pré-ajustes áudio: Padrão / Músicas / Cinema / Esportes / Jogos. Ajuste áudio: Balanço / Agudos e Graves. Relógio: Ligar - Desligar TV / Função Soneca. Bloqueio de teclas. Closed Caption/Função Mute. Smart Energy Saving Plus. Simplink: controla outros aparelhos compatíveis com a função, através do controle remoto da TV. USB Cloning Welcome screen Welcome Screen ou Tela de Boas Vindas é um recurso para definir a imagem inicial do televisor. Utilize esta função para definir uma imagem inicial para ser exibida ao ligar a TV. ainda determina o tempo de exibição da "Imagem Logotipo". Este tempo varia de 1 ~ 10 segundos. Alimentação: 100~240v. Sistema de Cores: PAL-M / N / NTSC / ISDB-TB. Consumo Médio: 170W (IEC62087). Consumo Stand By: MINIMO de 40 polegadas Apresentar catalogo	1.900,00	Ig lx300	0,0000	1.890,00	1.890,00

**MEGA DISTRIBUIDORA DE**  
**UTENSÍLIOS EIRELI - ME**  
CNPJ 25.229.621/0001.72  
RUA DOMICIANO TEODORO MARTINS, 27  
ID ATLANTA CEP 84.900-000 IBAITI PR

IBAITI, 24 de Novembro de 2016

LUIS FELIPE DA SILVA SIMÕES  
PROPRIETARIO

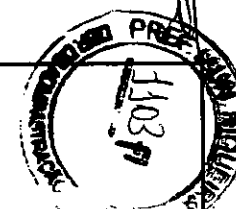

**ESTADO DO PARANA**  
**PREFEITURA MUNICIPAL SIQUEIRA CAMPOS**

CNPJ: 76.919.083/0001-89      Telefone:  
Rua Marechal Deodoro, 1837  
C.E.P.: 84940-000      - Siqueira Campos

**PREGÃO PRESENCIAL**

Nº.: 58/2016 - PR

Processo Administrativo: 96/2016  
Processo Licitatório: 89/2016  
Data do Processo: 04/11/2016

Folha: 37/40

Fornecedor: **MEGA DISTRIBUIDORA DE UTENSÍLIOS EIRELI ME**  
Endereço: RUA DOMICIANO TEODORO MARTINS - Bairro: JARDIM ATLANTA  
Cidade: IBAITI UF: PR CEP: 84900-000  
CNPJ: 25.229.621/0001-72      Inscrição Estadual: 9072738222      Telefone: 43998008095

Item	Quantidade	Unid.	Especificação do Material	Preço Máximo	Marca	Descto.	Preço Unitário	Preço Total
50	1,00	UND	MESA PARA ESCRITORIO EM L: Confeccionada e MDP de no mínimo 15 mm. Revestimento em laminado melaminico de baixa pressão, dupla face Bordas recobertas em perfil de PVC Estrutura em aço com tratamento anti ferruginoso e pintura epóxi PARTE A : MEDIDAS APROXIMADAS 1,00X0,60X0,75 PARTE B : MEDIDAS APROXIMADAS 1.40X060X075 Com 3 gavetas com chave Deve acompanhar a conexão par união das partes Apresentar catalogo Apresentar catalogo	690,00	comercial mir	0,0000	680,00	680,00
51	7,00	UND	NO- BREAK PARA COMPUTADOR COM CAPACIDADE DE 1000va. - Modelo bivolt automático: entrada 115/127V ou 220V e saída 115V. - 6 tomadas no Padrão NBR 14136 APRESENTAR CATALOGO	600,00	ts shara ups soho	0,0000	590,00	4.130,00
52	1,00	UND	PROJETOR MULTIMÍDIA 3200 LUMENS - Características de Exibição Resolução SVGA (800 x 600) 3.200 ANSI lumens Dynamic Black 20.000:1 DLP® 3D Ready HDMI 3D com 144Hz 24p Usabilidade Aprimorada Alto falante integrado de 3W Retorno instantâneo do modo de economia de energia Facilidade de Uso Correção de imagem de até 40 graus Auto correção de imagem Funcionalidade eco-friendly Acer EcoProjection Vida útil da lâmpada de até 10.000 horas no modo ExtremeEco Características Técnicas Sistema de Projeção - DLP® Resolução Nativa 800x600 Resoluções máximas :UXGA (1.600 x 1.200), WUXGA (1.920 x 1.200) Contraste:20.000 : 1 Brilho: 3.200 ANSI Lumens (padrão) e 2.560 ANSI Lumens (ECO) Entradas/conexões - 1 HDMI (video, Audio HDCP) * 2- RGB/Video Componente (D-sub) * 1- S-Video (Mini DIN) * 1- Video Composto (RCA) * 2 PC Audio (Stereo) Duração da Lâmpada: Duração: 4.000 horas (Standard) 6.000 horas (ECO) 10.000 horas (ExtremeEco) Apresentar catalogo	1.750,00	benq ms527	0,0000	1.750,00	1.750,00

(38)

IBAITI, 24 de Novembro de 2016

LUIS FELIPE DA SILVA SIMÕES  
PROPRIETARIO

**MEGA DISTRIBUIDORA DE  
UTENSÍLIOS EIRELI - ME**  
CNPJ 25.229.621/0001.72  
RUA DOMICIANO TEODORO MARTINS, 27  
JD ATLANTA - CEP 84.900-000 - IBAITI - PR

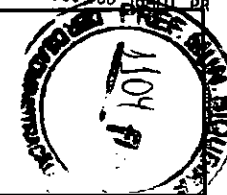

**ESTADO DO PARANA**  
**PREFEITURA MUNICIPAL SIQUEIRA CAMPOS**

CNPJ: 76.919.083/0001-89 Telefone:  
Rua Marechal Deodoro, 1837  
C.E.P.: 84940-000 - Siqueira Campos

**PREGÃO PRESENCIAL**

Nº.: 58/2016 - PR

Processo Administrativo: 96/2016  
Processo Licitatório: 89/2016  
Data do Processo: 04/11/2016

Folha: 38/40

Fornecedor: **MEGA DISTRIBUIDORA DE UTENSILIOS EIRELI ME**  
Endereço: RUA DOMICIANO TEODORO MARTINS - Bairro: JARDIM ATLANTA  
Cidade: IBAITI UF: PR CEP: 84900-000  
CNPJ: 25.229.621/0001-72 Inscrição Estadual: 9072738222

Telefone: 43998008095

Item	Quantidade	Unid.	Especificação do Material	Preço Máximo	Marca	Descto.	Preço Unitário	Preço Total
53	4,00	UND	ROTEADOR WIRELESS 04 PORTAS - Características: Capacidade até 60 usuários navegando simultaneamente: " Ideal para aplicações em estabelecimentos comerciais, como cafés, escritórios, bares, restaurantes, etc. " Assistente de configuração fácil - Velocidade : 300 MBPS - 2 redes Wi-Fi: uma para funcionários e uma para visitantes - Melhor cobertura de sinal com 500 mW de potência.. - Modo de operação Roteador - Instalação fácil, Visualização do status do roteador pelo LED - Clientes conectados e nível de qualidade de sinal por cliente Controle de potência: Porta Ethernet Porta:1 WAN/LAN (PoE passivo) 1 LAN Padrão 10/100 Mbps Características gerais: Frequência 2,4 GHz Potência de RF: 500 mW Antenas: 2 antenas removíveis 5 dBi Padrão: IEEE 802.11n 300 Mbps 2T2R Chipset :Ralink RT3662 Flash: 8 MB SDRAM: 64 MB Sensibilidade:-90 dBm Wireless: Opção de ocultar SSID corporativo Segurança: WEP WPA-PSK (TKIP/AES) WPA2-PSK (AES) Multi SSID: 2 Isolação de SSID: SSID visitante acessa somente a WAN QoS: Controle de banda por SSID Alocação dinâmica por usuário	420,00	tp link	0,0000	420,00	1.680,00
54	2,00	UND	SWITCH 24 PORTAS - 24 portas 10/100 Mbps com negociação de velocidade automática (N-Way) Integração de dispositivos de rede e compartilhamento do acesso à Internet QoS para priorização do tráfego de dados, voz e vídeo Instalação simples e rápida (Plug & Play) Taxa de transferência de até 200 Mbps Interligação de computadores, ATAs, telefones IP e outros dispositivos de rede Guia de instalação em português e espanhol Auto MDI/MDI-X para detecção automática do padrão do cabo (normal/crossover) Fonte de alimentação interna bivolt automática Gabinete desktop para utilização em mesa ou parede Painel frontal com LEDs indicadores	750,00		0,0000	0,00	0,00

MEGA DISTRIBUIDORA DE  
UTENSÍLIOS EIRELI - ME  
CNPJ 25.229.621/0001 72  
RUA DOMICIANO TEODORO MARTINS 27  
JD ATLANTA CEP 84.900-000 IBAITI PR



IBAITI, 24 de Novembro de 2016

*(Handwritten signature)*

LUIS FELIPE DA SILVA SIMÕES  
PROPRIETARIO





**ESTADO DO PARANA**  
**PREFEITURA MUNICIPAL SIQUEIRA CAMPOS**

CNPJ: 76.919.083/0001-89 Telefone:  
Rua Marechal Deodoro, 1837  
C.E.P.: 84940-000 - Siqueira Campos

**PREGÃO PRESENCIAL**  
**Nº.: 58/2016 - PR**

Processo Administrativo: 96/2016  
Processo Licitatório: 89/2016  
Data do Processo: 04/11/2016

Folha: 39/40

Fornecedor: **MEGA DISTRIBUIDORA DE UTENSÍLIOS EIRELI ME**  
Endereço: RUA DOMICIANO TEODORO MARTINS - Bairro: JARDIM ATLANTA  
Cidade: IBAITI UF: PR CEP: 84900-000  
CNPJ: 25.229.621/0001-72 Inscrição Estadual: 9072738222

Telefone: 43998008095

Item	Quantidade	Unid.	Especificação do Material	Preço Máximo	Marca	Descto.	Preço Unitário	Preço Total
55	3,00	UND	IMPRESSORA LESER - IMPRESSORA Imprima até 19 ppm Carta/18 ppm A4 com saída da primeira página em 8,5 segundos, Velocidade de impressão: até 19 ppm em preto e branco (normal, Carta) Resolução de impressão: até 600 x 600 x 2 dpi (1.200 dpi de saída efetiva) Conectividade padrão: 1 USB 2.0 de alta velocidade Opções de impressão em frente e verso: Manual (suporte a driver fornecido) CICLO DE SERVIÇO Até 5.000 páginas Volume mensal de páginas recomendado: De 250 a 1.500 páginas MÊM. MÁXIMA/PADRAO 2 MB TIPOS DE MÍDIA ACEITOS Papel (laser, sulfite, fotográfico, áspero, vellum), envelopes, etiquetas, cartão, transparências, cartões-postais TAMANHOS DE MÍDIA ACEITOS Carta, Ofício, executivo, cartões-postais, envelopes (nº. 10, Monarch) TENSÃO DE ENTRADA 110 a 127VCA (+/- 10%), 60 Hz (+/- 2 Hz) Apresentar catalogo.	790,00	hp 1102w	0,0000	790,00	2.370,00
56	3,00	UND	LEITOR DE CODIGO DE BARRAS MANUAL - Capacidade de Decodificação: padrão 1D, empilhado, 2D, e simbologias postais: leitura de fonte OCR limitada, Contraste de impressão mínimo de 20% de diferença de resistência, com indicador sonoro de leitura, entrada USB, acompanhado de suporte para base. Apresentar catalogo	400,00	elgin bs300	0,0000	390,00	1.170,00
57	7,00	UND	DESTILADOR PARA AGUA - equipamento desenvolvido para atendê-lo na função da destilação de água para uso em autoclaves de esterilização à vapor ou qualquer outra aplicação onde seja necessária a utilização de água destilada. Fácil manuseio; Design moderno; Baixo consumo de energia, proporciona economia de até 35% nos gastos com água destilada; Tempo para destilar 150 ml de água: 19 minutos; Tempo para destilar 300 ml de água: 37 minutos; Não necessita instalação hidráulica; 1 ano de garantia; Apresentar catalogo e autorização de funcionamento da ANVISA(AFE)da licitante	930,00		0,0000	0,00	0,00

MEGA DISTRIBUIDORA DE  
UTENSÍLIOS EIRELI - ME  
CNPJ 25.229 621/0001 72  
RUA DOMICIANO TEODORO MARTINS, 27  
JD ATLANTA CEP 84 900-000 IBAITI PR

IBAITI, 24 de Novembro de 2016

LUIS FELIPE DA SILVA SIMÕES  
PROPRIETARIO

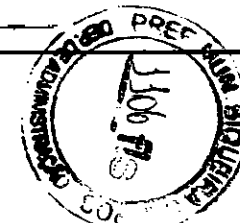

**ESTADO DO PARANA**  
**PREFEITURA MUNICIPAL SIQUEIRA CAMPOS**

CNPJ: 76.919.083/0001-89 Telefone:  
Rua Marechal Deodoro, 1837  
C.E.P.: 84940-000 - Siqueira Campos

**PREGÃO PRESENCIAL**  
**Nº.: 58/2016 - PR**

Processo Administrativo: 96/2016  
Processo Licitatório: 89/2016  
Data do Processo: 04/11/2016

Folha: 40/40

Fornecedor: **MEGA DISTRIBUIDORA DE UTENSILIOS EIRELI ME**  
Endereço: RUA DOMICIANO TEODORO MARTINS - Bairro: JARDIM ATLANTA  
Cidade: IBAITI UF: PR CEP: 84900-000  
CNPJ: 25.229.621/0001-72 Inscrição Estadual: 9072738222

Telefone: 43998008095

Item	Quantidade	Unid.	Especificação do Material	Preço Máximo	Marca	Descto.	Preço Unitário	Preço Total
------	------------	-------	---------------------------	--------------	-------	---------	----------------	-------------

58	1,00	UND	Centrífuga Sorológica 40 tubos - Programa nome da técnica; Tempo em minutos e velocidade em RPM ou força G; Trabalha com tubos de 10 e 15 ml no mesmo porta tubos; Capacidade para 12 programas; Sistema de freio automático; Duplo sistema de amortecimento. Capacidade dos porta tubos 28 tubos de 10 ml 28 tubos de 15 ml 40 tubos de 05 ml 40 tubos de 07 ml 04 tubos de 50 ml Obs. Acompanha 01 conjunto com 04 porta tubos escolhido pelo cliente Porta tubos Injetados em nylon Programas 12 programas disponíveis onde é possível programar nome da técnica, tempo em minutos e velocidade em RPM ou Força G. Programas disponíveis Soro, urina, parasito, liquor, plaqueta de plasma rico, plaqueta de plasma pobre, saliva, HDL, tempo de protombina. Rotação Programável de 500 á 3500 RPM (resolução de 1 RPM) Força (g) máxima 2260 g. Pés de fixação Tipo ventosa Ruído Maximo em dB < que 70 dB. O valor observado foi medido a uma distância de um metro do equipamento com um ruído de fundo de 45 dB com uma amostragem media avaliada em 05 equipamentos. OBS: SEGUNDO A NR15 ESPECIFICA QUE SEJA UM MÁXIMO DE 85 dB, EM EXPOSIÇÃO CONTINUA DURANTE 08 HORAS Tempo de centrifugação Programável de 1 á 999 minutos. Motor Indução trifásico (isento de escovas) Rotor (cruzeta) Alumínio usinado Trava da tampa Mecânica Sensor de desbalanceamento Mecânico com micro switch Sensor de tampa Sistema de proteção magnético para não utilizar o equipamento com a tampa aberta, e desligar caso seja violada a trava da tampa. Gabinete Chapa de aço carbono com pintura eletrostática e alumínio fundido Painel Teclado de membrana feito de policarbonato Display LCD 04 x 20 linhas (azul) Pintura Eletrostática Apresentar registro na ANVISA e catalogo e autorização de funcionamento da ANVISA (AFE) da licitante	6.200,00		0,0000	0,00	0,00
----	------	-----	---	----------	--	--------	------	------

Total por Extenso: (sessenta e oito mil quatrocentos e oitenta e três reais )

58

IBAITI, 24 de Novembro de 2016

*Luís Felipe da S. Simões*  
LUIS FELIPE DA SILVA SIMÕES  
PROPRIETARIO

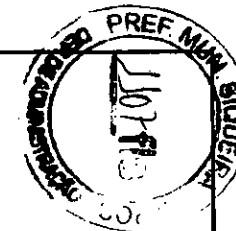

MEGA DISTRIBUIDORA DE  
UTENSÍLIOS EIRELI - ME  
CNPJ 25.229 621/0001 72  
RUA DOMICIANO TEODORO MARTINS, 27  
D ATLANTA CEP 84 900-000 IBAITI PR

0 Ir para o carrinho (/checkout)



- Cozinha (<http://loja.electrolux.com.br/cozinha>)
- Geladeiras / Refrigeradores (<http://loja.electrolux.com.br/cozinha/geladeiras---refrigeradores>)

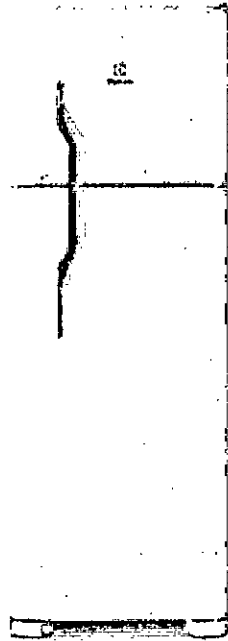

(<http://electrolux.vteximg.com.br/arquivos/ids/163974-1000-1000/02442DBA106-001.jpg>) (<http://electrolux.vteximg.com.br/arquivos/ids/163974-1000-1000/02442DBA106-002.jpg>)

Refrigerador Cycle Defrost 362L Branco (DC44)



Preço a vista

Economia de

Voltagem

127220

Comprar

Resumo do produto

Com novo design e puxador integrado, o Refrigerador duas portas DC44 possui prateleira porta latas reversível para 5 unidades, porta-ovos removível para 12 unidades, prateleiras aramadas removíveis e Super Freezer -18°C.

**Design Moderno que Combina com a Cozinha**

Puxador embutido, bonito e fácil de limpar

**Prateleira Porta-Latas**

Reversível para 6 Unidades

**Prateleiras Aramadas Ajustáveis no Refrigerador**

Oferece flexibilidade no ajuste da altura das prateleiras, conforme a necessidade de cada consumidor

**2 Formas de Gelo**

Maior quantidade de gelo e melhor organização

**Cesta Porta-ovos para 12 Unidades**

Armazena e transporta os ovos com facilidade e segurança

**Prateleira para Garrafas de até 2,5 L**

Acomoda melhor as garrafas, ajustando-as para que não caiam quando a porta é aberta

**Gavetão Transparente de Frutas e Legumes**

Amplio espaço proporcionando maior organização e melhor visualização dos alimentos

Este produto inclui

Água na Porta

Alarme de Porta Aberta

Cesta porta Ovos

Compartimento Congelamento Rápido

Compartimento Extra Frio

- Não
- Não
- Sim
- Não
- Não

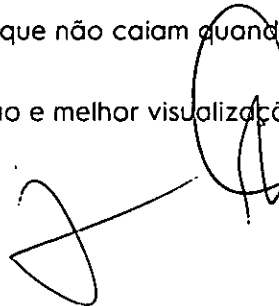

42





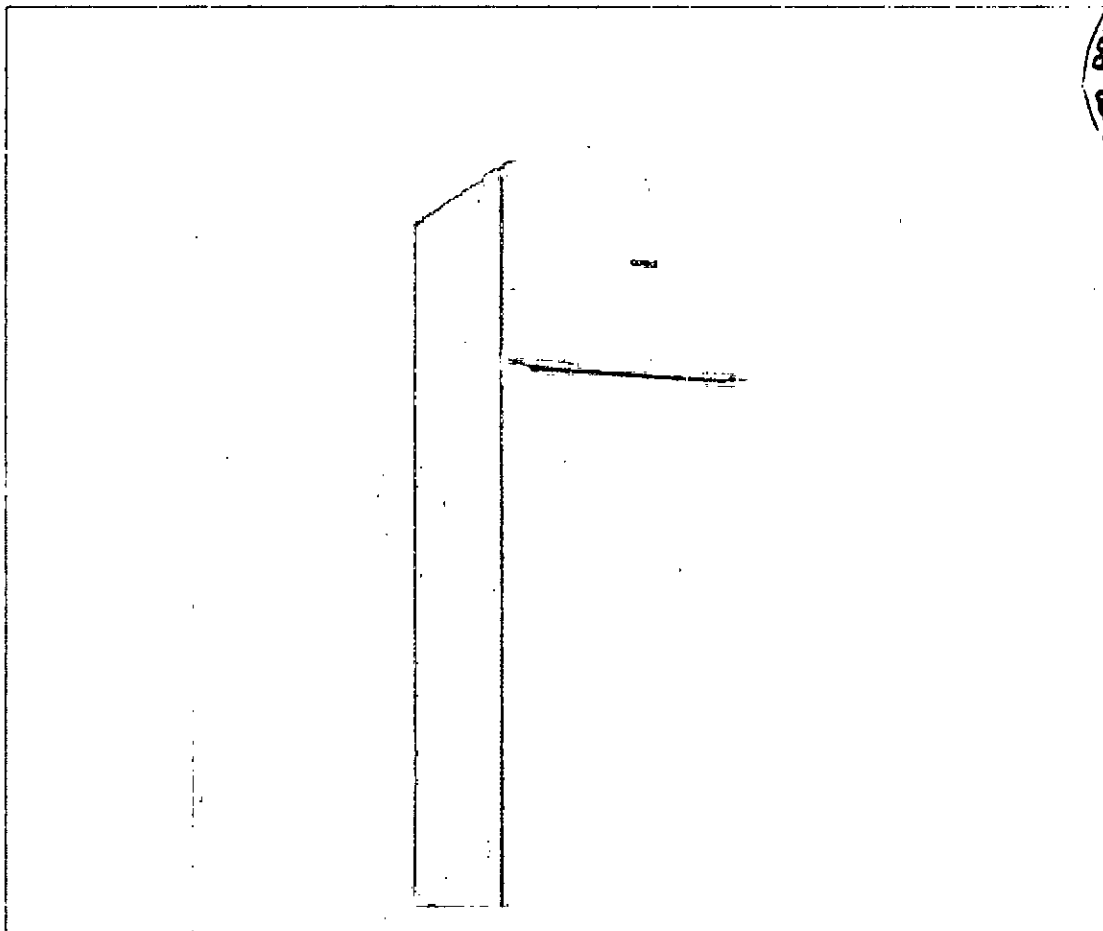

## Geladeira Duplex Consul Cycle Defrost 334L [CRD36FB]

Duas portas pra você não pensar duas vezes antes  
de escolher sua geladeira nova

**Quer algo do congelador? Não precisa abrir a geladeira. Quer algo da geladeira? Não precisa  
abrir o congelador. Simples assim.**

O congelador também facilita na organização. Com **espaços na porta**, você não precisa tirar todos os  
potes de sorvete toda vez que precisar mexer em uma garrafa. Não precisa deixar o suco congelar,  
nem o sorvete amolecer. Com essa **geladeira duplex**, você guarda cada coisa em seu lugar, na  
temperatura certinha. Só alegria.

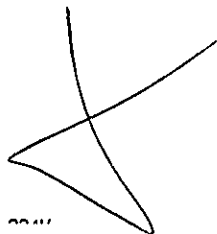

44





# Saiba antes de comprar

## Cheque a sua tomada

Não se esqueça de verificar se a tomada onde você vai ligar seu aparelho segue o novo padrão brasileiro de plugue, se informe no site do INMETRO.

## 110V ou 220V?

Antes de ligar, veja se a tensão da rede elétrica do ambiente é igual a do seu aparelho. Encontre essa informação na etiqueta alocado no plugue do pro

## Fio a fio

Tem um técnico de confiança? Aproveite e confirme com ele se os fios da sua rede elétrica são de cobre, e se têm seções mínimas de 2,5mm. É assim

## Fica frio

Não deixe o aparelho, o fio ou a tomada perto da umidade, certifique-se da temperatura do ambiente. Fontes de calor como o fogão ou em qualquer lu

## Espaço embutido

Se quiser embutir a geladeira, deixe um espaço de pelo menos 10 cm na parte de cima e 3 cm dos lados e no fundo pra deixar o ar circulando corretar

## Abre e fecha

Não esqueça de checar se a porta da geladeira tem espaço suficiente pra abrir e fechar tranquilamente, sem esbarrar em nada.

## Leia o manual

Não é bobagem: ler o manual é importante para entender melhor a sua geladeira ou qualquer outro produto.

## Especificações Técnicas

### CRD36FBBN, CRD36FBAN

Cor	Branco
<b>Capacidade</b>	
Capacidade do freezer	76 litros
Capacidade da geladeira	258 litros
Capacidade total de armazenamento	334 litros
<b>Dimensões</b>	
Altura	166,9 cm
Largura	60,3 cm
Profundidade	61,2 cm
<b>Peso líquido</b>	60,0 kg
<b>Energia</b>	
Voltagem	220 V (CRD36FBBNA) 110 V (CRD36FBANA)
Consumo aproximado de energia	43,9 kWh/mês
Classificação energética	A
<b>Garantia</b>	12 meses

45

*[Handwritten signature]*

43 3255-1147  
contato@vegel.com.br



INÍCIO

A EMPRESA

PRODUTOS

GALERIA DE FOTOS

DOWNLOADS

FALE CONOSCO

- | Acessórios
- | Armários de Aço
- | Arquivos de Aço
- | Arquivos Fichários
- | Carrinhos
- | Estantes Desmontáveis
- | Estantes Para Livros e Revistas
- | Gaveteiros Volantes de Aço
- | Mapotecas
- | Roupeiros

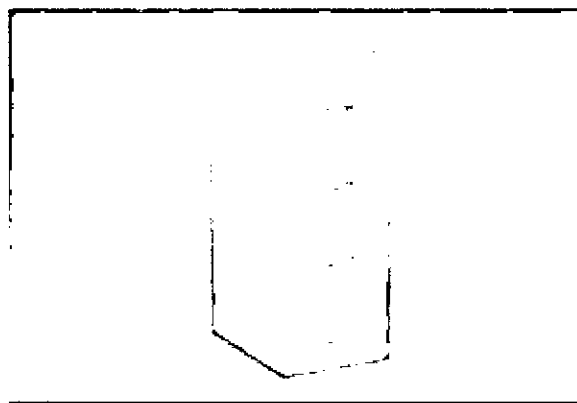
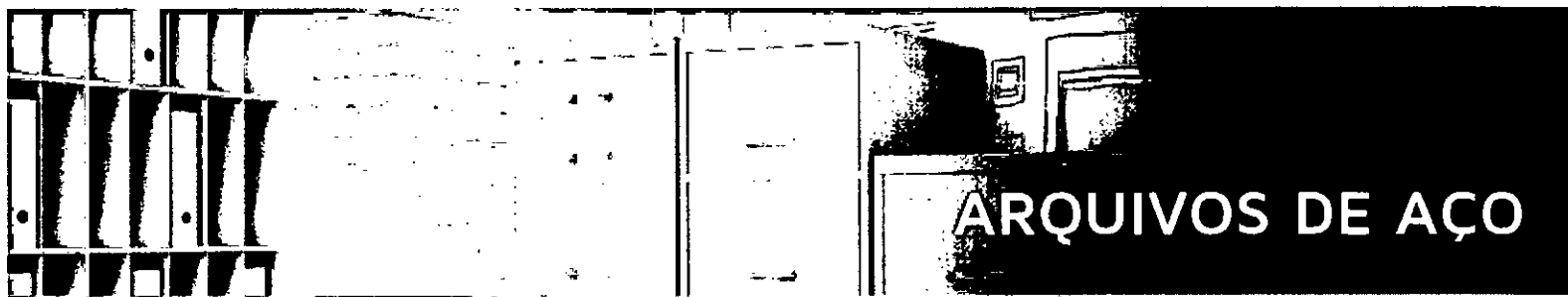

**Arquivo de Aço 4 Gavetas**  
Altura: 133,5 cm  
Largura: 47 cm

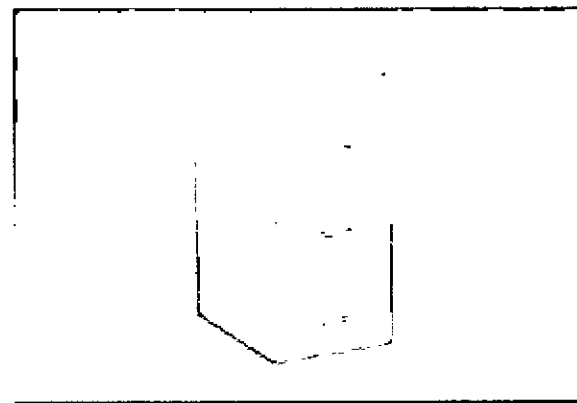

**Arquivo de Aço 3 Gavetas**  
Altura: 103,0 cm  
Largura: 47 cm

**Cores disponíveis:**

- Vermelho
- Verde Limão
- Verde Folha
- Tabaco
- Rosa
- Pt Craqueado
- Preto
- Branco
- Amarelo
- Azul







Função	Turbo
Saída regulável do ar	Sim
Controle de temperatura	Sim
Cor	Branco
Painel	Eletrônico
Material / Acabamento	Metálico; Plástico
Voltagem	220V
Conteúdo da embalagem	Unidade Condensadora
Dimensões aproximadas do produto - cm (AxLxP)	56,3x44,3x37 cm
Peso liq. aproximado do produto (Kg)	19,8Kg
Garantia do fornecedor	12 meses
Modelo	38KQG07F5
Referência do modelo	38KQG07F5
Fornecedor	Springer
SAC	0800 648 1005
PRODUTO	Unidade Evaporadora de Ar Com
Marca	Comfee
Capacidade de Refrigeração (BTUs)	7.000 BTUs
Vazão de ar	500m³/h
Inverter	Não
Saída regulável do ar	Sim
Controle de temperatura	Sim







Cor	Branco
Painel	Eletrônico
Material / Acabamento	Metálico; Plástico
Voltagem	220V
Conteúdo da embalagem	1 Evaporadora, 1 Manual e 1 Cor.
Dimensões aproximadas do produto - cm (AxLxP)	25,5x68x18cm
Peso liq. aproximado do produto (Kg)	6,5kg
Garantia do fornecedor	12 meses desde que instalado por
Modelo	Comfee
Referência do modelo	42MMQD07F5
Fornecedor	Springer
SAC	0800 648 1005
Manual de instruções	



# Ar Condicionado Split Comfee Hi Wall 12.000 Btus Quente/Frio 220V

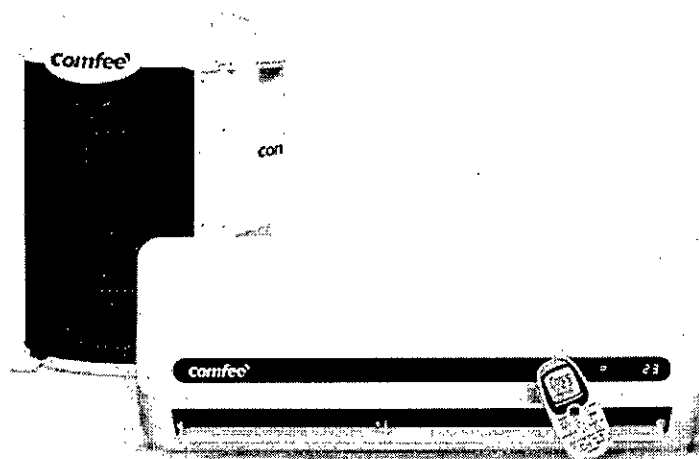

## informações técnicas

Código	121805315
Função	Sleep
Características do filtro	Filtro de Carvão Ativado
PRODUTO	Unidade Condensadora de A
Vazão de ar	1360m <sup>3</sup> /h
Ciclo	Quente e Frio
Inverter	Não
Saída regulável do ar	Sim
Controle de temperatura	Sim

Handwritten marks: a large checkmark, a circled '1', and a circled '50'.

Handwritten signature and a circled '50'.

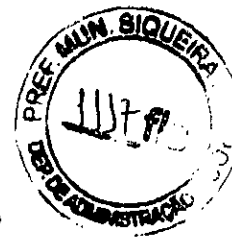

Cor	Branco
Painel	Eletrônico
Material / Acabamento	Metálico; Plástico
Voltagem	220V
Conteúdo da embalagem	Unidade Condensadora
Dimensões aproximadas do produto - cm (AxLxP)	56,3x44,3x37cm
Peso liq. aproximado do produto (Kg)	21,8Kg
Garantia do fornecedor	12 Meses
Modelo	38KQG12F5
Referência do modelo	38KQG12F5
Fornecedor	Springer
SAC	0800 648 1005
Marca	Comfee
Área Indicada	Ambientes residenciais e cor
Capacidade de Refrigeração (BTUs)	12.000 BTUs
PRODUTO	Unidade Evaporadora de Ar
Marca	Comfee
Capacidade de Refrigeração (BTUs)	12.000 BTUs
Vazão de ar	550m <sup>3</sup> /h
Inverter	Não
Saída regulável do ar	Sim
Controle de temperatura	Sim

Cor	Branco
Painel	Eletrônico
Material / Acabamento	Metálico; Plástico
Voltagem	220V
Conteúdo da embalagem	1 Evaporadora, 1 Manual e 1
Dimensões aproximadas do produto - cm (AxLxP)	25,5x77x18cm
Peso liq. aproximado do produto (Kg)	7,5kg
Garantia do fornecedor	12 meses desde que instalado
Modelo	Comfee
Referência do modelo	42MMQD12F5
Fornecedor	Springer
SAC	0800 648 1005





(Restrito.html)

# LIBELL® (index.html)

ELETRODOMÉSTICOS

## Bebedouro Master CGA

Home □ Produtos □ Bebedouro Master CGA

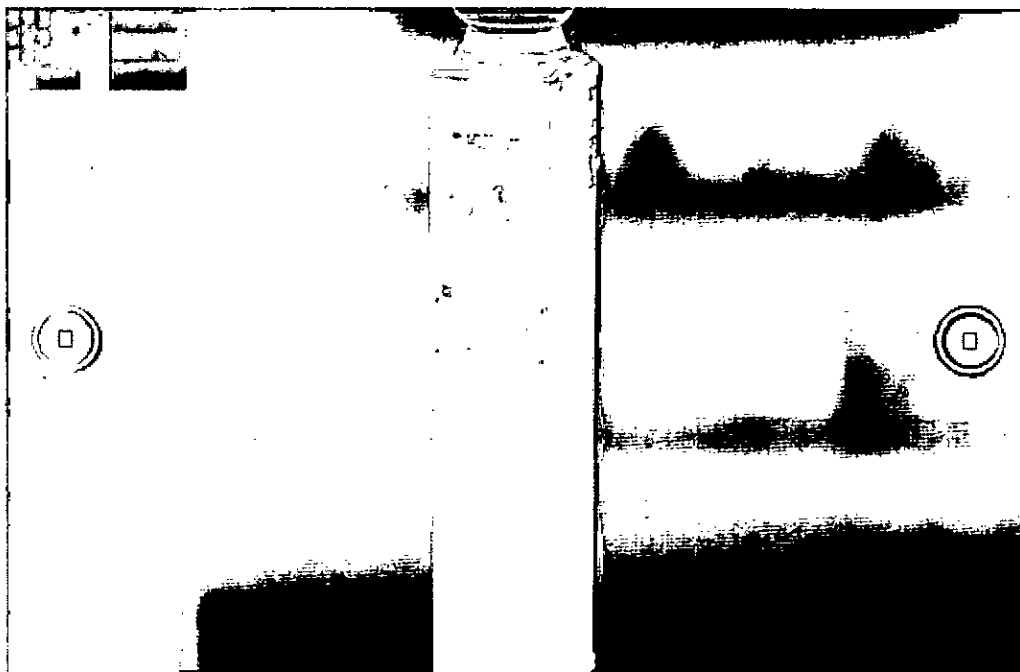



Compre peças on line ([http://www.libell.com.br/produtos-index/catalogo\\_produtos/-/-/master/-/-/-/-/](http://www.libell.com.br/produtos-index/catalogo_produtos/-/-/master/-/-/-/-/))

Baixar Manual (Pdf/BebedouroMaster.pdf)

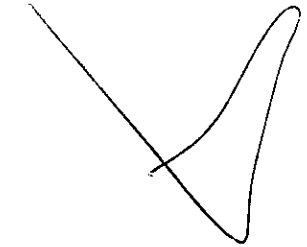
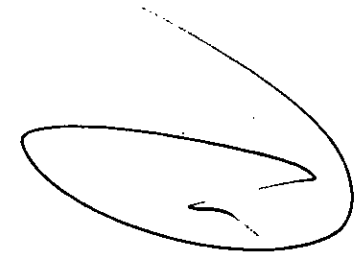

### Bebedouro Master CGA

A tradição da qualidade . O Bebedouro Master CGA foi o primeiro produto a ser fabricado pela e trouxe ao mercado a inovação e a modernidade que o consumidor queria. Seu sistema de refrigeração por compressor gela a água de 4 a 15°C, variação essa que pode ser regulada pelo termostato localizado na parte lateral do bebedouro.

### Características

- Gabinete sem emendas.
- Gabinete em aço inox ou aço eletrozincado branco, o que permite mais vida útil ao produto.
- Tampa base, aparador de copos, base do aparador de copos e separador de água em plástico de alto impacto.
- Conexões hidráulicas internas atóxicas.
- Torneiras em plástico ABS de maior resistência, sendo uma para água natural e outra para água gelada. Ambas simples de desmontar e trocar.

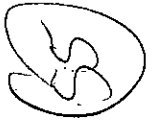

- Termostato fixo externo para ajuste de temperatura entre 4 e 15°C, com sete níveis de temperatura.
- Reservatório de água em alumínio com pintura alimentícia (atóxica).

### Dados Técnicos

#### Medidas:

Com embalagem

Altura: 1000mm

Largura: 285mm

Profundidade: 375mm

Peso: 12,4kg

Sem embalagem

Altura: 960mm

Largura: 275mm

Profundidade: 365mm

Peso: 11,4kg

#### Sistema de voltagem:

Refrigeração por compressor hermético

Potência: 154W

Voltagem: 127V ou 220V

#### Consumo médio:

127V - 24,80 kwh/mês

220V - 23,07 kwh/mês

**Reservatório de água gelada:** 2,0 l/h

**Capacidade de resfriamento:** 2,8 l/h (ambientes a 25°C)

**Disponível nas cores:** Branco e Inox

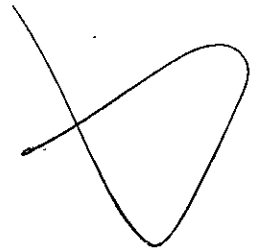

### Mais Fotos





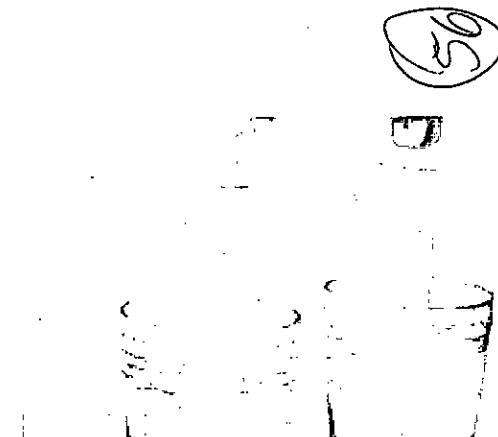
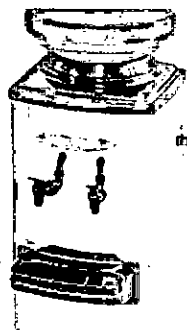

**MENU RÁPIDO**

[Institucional \(Institucional.html\)](#)

[Produtos \(Produtos.html\)](#)

[Loja Virtual \(Loja/index.html\)](#)

[Atendimento \(Atendimento.html\)](#)

[Mídia/Imprensa](#)

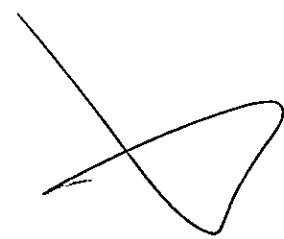



5

Curta! Compartilhe!

Canal Exclusivo

([https://www.facebook.com/pages/-](https://www.facebook.com/pages/-Eletrodom%C3%A9sticos/276036979213918?ref_type=bookmark)

(<https://www.youtube.com/canal>)

Eletrodom%C3%A9sticos/276036979213918?

ref\_type=bookmark)

Curtir 179 mil

### ELETRODOMÉSTICOS LTDA

Rua José Piló, 161 - Distrito Industrial Adolfo Baldan - CEP: 15991-312 - Matão/SP

+55 (16) 3506-0200

@.com.br

CNPJ: 02.315.920/0001-24

Copyright © 2014 - Todos os direitos reservados

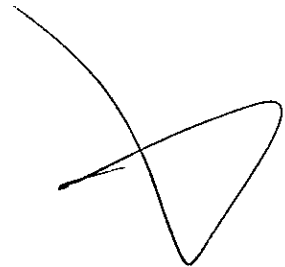

# Série LX300C

## 43LX300C (SCA-ISDBT)



## Características chave

Video Welcome / Tela | Jack pacote remoto | Mode Hotel | Clonagem USB | auto Diagnóstico  
| Reprodução automática USB

Tamanho disponível: 32" | 43" | 49"

Pergunte para Comprar

Adicionar para comparação | IMPRESSÃO | COMPARTILHAR 

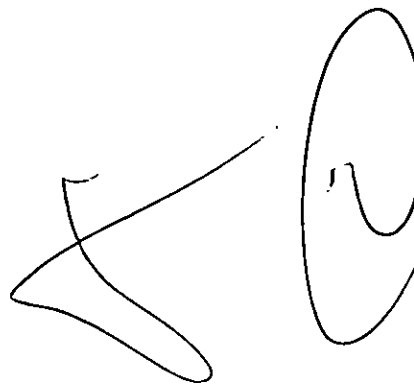



## tela de boas-vindas

As primeiras impressões são importantes. Tendo mensagens de saudação quentes, com o seu nome de Hotel e logotipo nas TVs vão deixar os clientes se sintam bem-vindos e bem cuidado. Às vezes, uma pequena coisa pode fazer uma grande diferença.

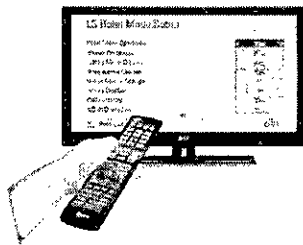

## Mode Hotel

A partir de seleções de canal para recursos de economia de energia, você pode controlar as configurações de TV em qualquer sala do centro de controle com o Hotel Mode. Evitar o uso indevido por parte dos clientes, limites de volume estabelecidos, ou redefinir as configurações padrão em qualquer TV. Você está no controle de tudo.

## Clonagem USB

Um dispositivo de armazenamento USB comum pode ser a ferramenta perfeita para a clonagem de todos os seus hotéis TVs com rapidez e facilidade. A função Clonagem USB permite que você simplesmente copiar as definições de TV para todas as TVs usando um cabo USB, um processo que é totalmente automatizado para salvar um monte de tempo sem definir cada uma TV por um.

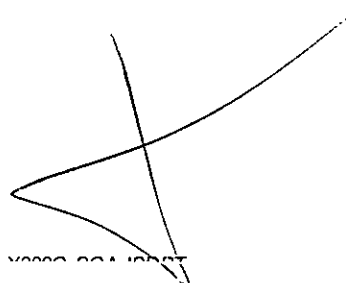
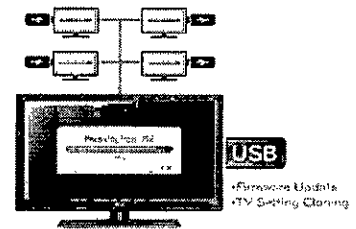



# Auto diagnóstico

Permite que os engenheiros de serviço para reconhecer problemas técnicos na TV de forma rápida e facilmente através de um dispositivo USB. A TV armazena quaisquer problemas técnicos que encontra e saída pode-lo para um dispositivo USB. Serviços engenheiros podem usar as informações para analisar questões técnicas sem a TV real.

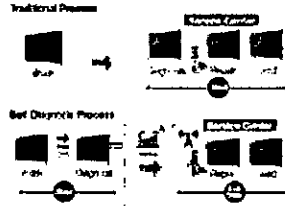

# Reprodução Automática USB

TVs LG comerciais reconhecer conteúdos jogáveis em armazéns externos e reproduzi-los automaticamente.

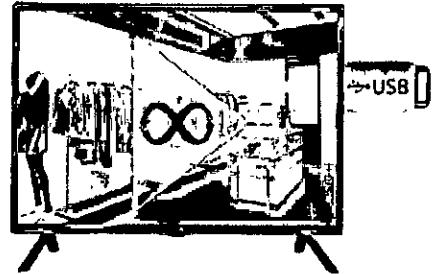

Apple App Store



Google Play Store

## LG C-Display Cliente App

Faça o download e verificar as últimas informações sobre o produto, juntamente com referência, configurador parede de vídeo, manual de informações e contato.

## Especificação Painel LCD

Tipo de luz de fundo	Diodo emissor de luz L-
cinema 3D	-
Resolução	1.920 X 1.080 (FHD)
Luminosidade (cd / m <sup>2</sup> , Typ)	200



## Broadcasting System

análogo	PAL-M / N / NTSC-M
Terrestre	ISDB-T
Cabo	-
Satélite	-

## Vídeo

Proporção da tela	6 modos (16:9, apenas digitalizar, originais, 4:3, Cinema Zoom, Zoom)
-------------------	---

## auditivo

Saída de áudio	5W + 5W
Som sincronização sem fio	-

## Característica

Pro: Centric	-
Pro: Idiom	-

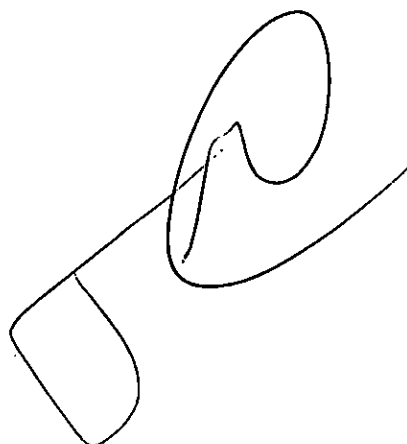

68

## Interface - Definir Side

headphone out	-
AV In	-
S-Video In	-
RGB In (D-sub de 15 pinos)	-
Componente (Y, Pb, Pr)	-
Entrada áudio do PC	-
HDMI In	-
USB (2.0)	-
A porta CI	-



## Interface - Set Traseira

RF Em	1
AV In	1 (Compartilhar com Component)
AV out	-
S-Video In	-
Scart completa	-
Componente (Y, Pb, Pr) + Áudio	1
Digital Audio Out (Coaxial / Óptica)	-
HDMI / HDCP entrada	1
USB 2.0	1
RGB In (D-sub de 15 pinos) - PC	-
Entrada áudio do PC	1 (Share with Audio Component)
RS-232C (D-sub 9 pinos)	1 (Control & Service)
headphone out	-
relógio de interface	-
Porta LAN	-
RJ45 (interface de RJP)	-
Alto-falante externo Out (3,5 mm tomada de telefone)	-
Configuração do link de TV (telefone	-

62

tipo jack)



## Poder

Voltagem, Hz	110 - 240V, 50 / 60Hz
Típica (Watts)	-

## ferramenta Descrição

Swivel (ângulo)	-
VESA Compatibilidade	300 X 300

## Listagem Obrigatório (Certificação)

Segurança	CB
EMC	-
ETC.	RoHS

## Dimensão

LxAxP (w / o estande, mm)	976 X 583 X 81.5
LxAxP (com suporte, mm)	976 X 622 X 208,7

## Geral

Região	América do Sul
--------	----------------

63



# Recursos para empresas

## Folheto

 [\[Folheto\] 151124.pdf LX300C SCA](#) ↓

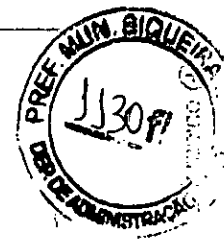

## Dimensão

 [\[Desenho\] 32LX300C.dwg](#) ↓

 [\[Desenho\] 32LX300C.pdf](#) ↓

Para acessar a documentação mais técnica e transferências, visite o [LG B2B Partner Portal](#).

## VISTO RECENTEMENTE



Série LX300C

43LX300C (SCA-ISDBT)





# NOBREAK UPS SOHO II 700, 800 E 1000VA

Os microprocessados da linha UPS Soho II possuem um design moderno e oferecem uma grande variedade de recursos tais como expansão de autonomia, comunicação inteligente USB e proteção para linha telefônica (consulte modelos disponíveis) e 6 tomadas tripolares. Com excelente relação custo-benefício, são indicados principalmente para configurações compostas por um microcomputador, um monitor e uma impressora (exceto laser). Podem ser utilizados também para alimentar outros equipamentos eletrônicos de pequena potência.

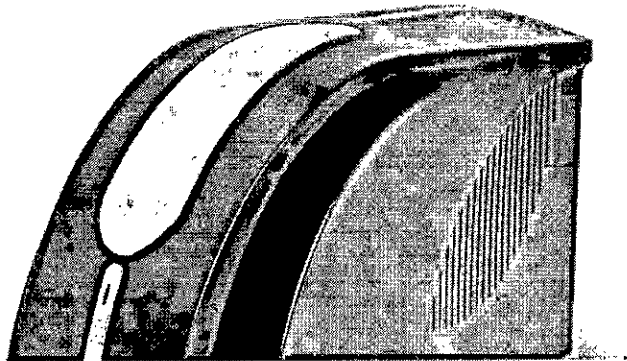

## Características

- Topologia "Interativo convencional" (conforme NBR 15014:2003)
- Autoteste na inicialização
- Construído com microprocessador CISC/Flash
- Estabilizador de 16 estágios (modelo full-range)

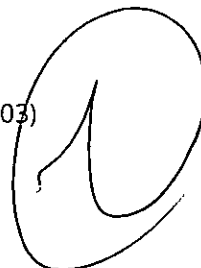

- Microcomputadores
- Aparelhos eletrônicos e de telecomunicações



## MODELOS DISPONÍVEIS

Código	Modelo	Engate Rápido	Proteção Fax	Potência (VA)	Tensão (V)	
					Entrada	Saída
334	UPS Soho II 800 1BS Mono 115V	sim	sim	800	115	115
335	UPS Soho II 800 1BS full-range	sim	sim	800	full-range	115
402	UPS Soho II 800 1BS full-range 220V	sim	sim	800	full-range	220
4013	UPS Soho II 700 1BS Mono 115V	não	não	700	115	115
4014	UPS Soho II 800 1BS Mono 115V	não	não	800	115	115
4016	UPS Soho II 700 1BS Bivolt	não	não	700	115/220	115
4017	UPS Soho II 800 1BS Bivolt	sim	não	800	115/220	115
4019	UPS Soho II 1000 1BS CE Monovolt	sim	não	1000	115	115
4021	UPS Soho II 1000 1BS Bivolt	sim	não	1000	115/220	115
4421	UPS Soho II 1000 1BS Bivolt	sim	não	1000	115/220	115/220

## CARACTERÍSTICAS TÉCNICAS

Potência Máxima

800VA - 1000VA

67

Frequência em Rede (Hz)	50Hz ou 60Hz (+/- 5Hz) com Detecção Automática
Frequência em Inversor (Hz)	Frequência da Rede +/-1%
Fator de Potência	0,7
Tempo de Transferência (ms)	< 1 ms
Forma de Onda no Inversor	Semi-Senoidal (2)
Circuito Desmagnetizador	Sim
Rendimento em Rede	> 96%
Rendimento em Inversor	> 80%
Faixa de Regulação para Entrada 115V – 127V	84V – 148V (CA)
Faixa de Regulação para Entrada Full Range	84V – 250V (CA)
Tolerância na Tensão de Saída em Rede	Tensão Nominal de Saída +/- 6% (1)
Tolerância na Tensão de Saída em Inversor	Tensão Nominal de Saída +/- 6% (1)
Dimensões externas (mm)	190 x 140 x 355
Peso	7,3kg (mono) / 7,4kg (Full-Range)



**Observações:**

- (1) Para medir corretamente a tensão de saída do Nobreak, utilize voltímetros true-RMS  
 (2) Forma de onda retangular PWM

**ATENÇÃO:**

As informações acima são configurações padrão e podem sofrer alterações e adequações técnicas sem prévio aviso para atender especificações de editais, licitações e cotações para demandas especiais.

Caso necessite, contate a TS Shara e receba descritivo das viabilidades técnicas adequadas à especificação solicitada.

# MS527 - Projetor Corporativo, eficácia e economia



A melhor opção para espaços médios e pequenos

Com 3.300 ANSI Lumens e alto contraste com 13.000:1, o econômico MS527 oferece detalhes impressionantes em apresentações, independente do nível de luz ambiente.

- 
- 
- 
- 



### Principais Características

- Tecnologia SmartEco para economia de energia
- Suporte Blu-ray Full HD 3D
- Modo LampSave, maior vida útil da lâmpada e menor custo de manutenção

### Galeria

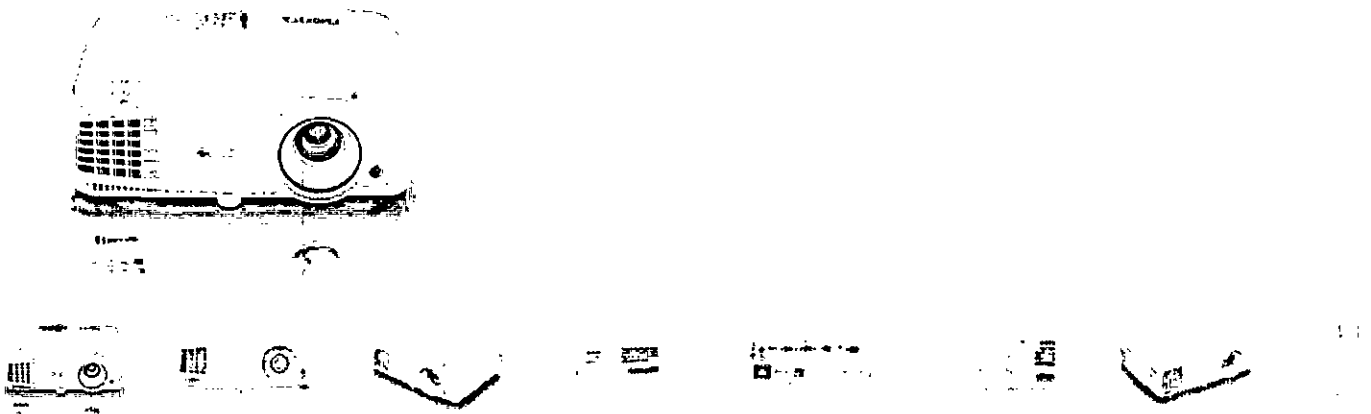

69



Notebooks e  
tablets

Desktops

Impressoras

Tinta e  
toner

Monitores e  
acessórios

Soluções  
para empresas

Suporte



- [Impressoras laser monocromáticas/](#)

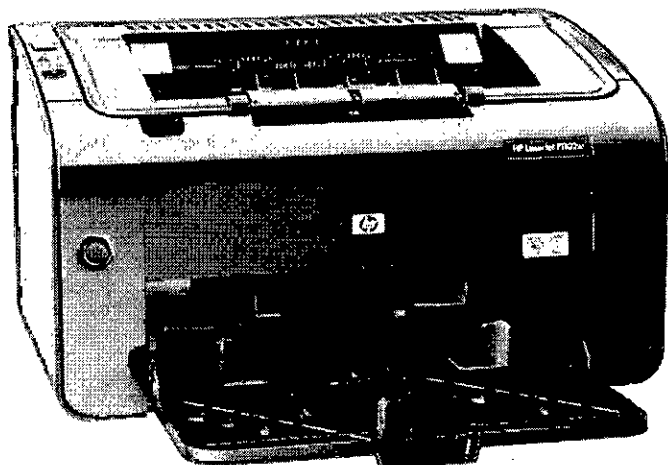

Impressoras laser monocromáticas pessoais

## Impressora HP LaserJet Pro P1102w(CE658A)

[Opções de compra](#)

[Saiba mais >](#)

- As imagens podem ser diferentes dos produtos.
- [Visão geral](#)
- [Especificações](#)
- [Suprimentos e acessórios](#)
- [Comentários](#)

Impressão HP LaserJet sem fio acessível, compartilhada, em casa ou no escritório, usando uma das mais energeticamente eficientes impressoras a laser do planeta.<sup>21,2</sup> Imprima de praticamente qualquer lugar com HP ePrint.<sup>13</sup>

### Recursos

#### Imprima sem fio em sua casa ou escritório.<sup>2</sup>

Coloque a impressora na rede sem necessidade de cabos adicionais, usando a conexão de rede sem fio 802.11 b/g.<sup>2</sup>

Imprima até 19 ppm, carta/18 ppm A4.

Comece e finalize impressão com mais rapidez com a tecnologia Instant-on.

Imprima em uma grande variedade de mídias, usando a bandeja para 150 folhas de papel e slot de entrada prioritária para 10 folhas.

#### Permaneça centrado em suas tarefas com impressão móvel fácil, configuração rápida.<sup>13</sup>

Imprima virtualmente em qualquer lugar com HP ePrint.<sup>13</sup>

Imprima facilmente a partir de dispositivos móveis—sem uma conexão de rede—usando o HP ePrint Wireless Direct Printing.<sup>2</sup>

Configure e comece a imprimir imediatamente com um painel de controle intuitivo, fácil de usar.

### Reduza seu impacto e proteja seu resultado final.

Conserve recursos e poupe dinheiro com recursos que economizam papel e energia.

Reduza o desperdício de papel imprimindo somente o conteúdo que deseja, usando HP Smart Print.<sup>1</sup>

Economize espaço com uma impressora ultra compacta com um design industrial, elegante.

A HP ajuda reduzir seu impacto: menos embalagens, além de reciclagem de cartucho gratuita com HP Planet Partners.<sup>2</sup>



### Crie impressões profissionais, com ótima relação custo-benefício.

Crie documentos de negócios com qualidade profissional com textos em negrito, nítidos e imagens claras.

Obtenha qualidade de impressão melhorada com HP FastRes 1200.<sup>11</sup>

Busque e compre cartuchos HP originais em apenas alguns cliques com HP SureSupply.<sup>4</sup>

Confirme se seu cartucho é HP original para desempenho confiável, usando o software HP Cartridge Authentication.

- Links relacionados
- [Folhas de dados / documentos](#)
- [Suporte técnico / Manuais](#)

\* Preço válido somente para compras em [www.hp.com.br/loja](http://www.hp.com.br/loja), valores em Reais, sujeito à alteração sem prévio aviso.

Brasil | United States HP.com

#### Sobre nós

Fale com a HP  
 Carreiras  
 Relações com Investidores  
 Sustentabilidade  
 Redação  
 Acessibilidade

#### Como comprar

Localizador de lojas  
 Ligue para um revendedor  
 HP  
 Encontre um revendedor

#### Suporte

Download de drivers  
 Suporte e solução de problemas  
 Fóruns  
 Registrar seu produto  
 Verificar o status do reparo

#### Parceiros da HP

Programa HP Partner First  
 Portal dos parceiros  
 Desenvolvedores

#### Permaneça conectado



Inscriva-se para notícias e ofertas

Recalls | Reciclagem de produtos | Mapa do site | Privacidade | Termos de uso | Opções de cookies e anúncios

© Copyright 2016 HP Development Company, L.P.



# COMERCIAL CARSOTELI LTDA ME

CNPJ: 03.533.063/0001-00

IE: 90535946-00

RUA ANTONIO JUVENTINO DE MOURA, 7010 – SANTO ANTONIO DE PADUA

CEP: 84900-000 - IBAITI/PR

FONE: 043 35463288

E-MAIL: comercialcarsoteli@hotmail.com



## MESA PARA ESCRITORIO EM L

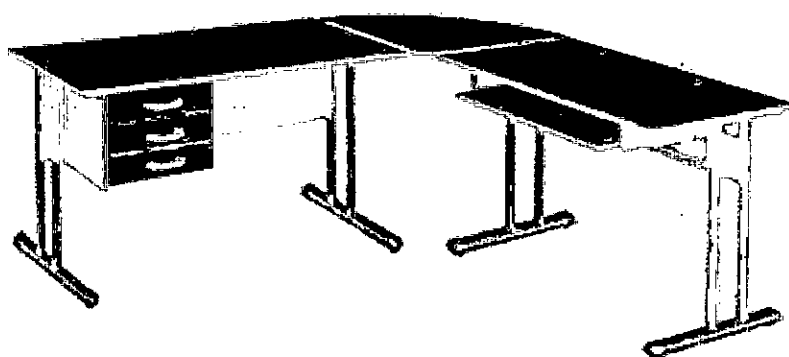

Confeccionada e MDP de no mínimo 15 mm. Revestimento em laminado melaminico de baixa pressão, dupla face Bordas recobertas em perfil de PVC Estrutura em aço com tratamento anti ferruginoso e pintura epóxi PARTE A : MEDIDAS APROXIMADAS 1,00X0,60X0,75 PARTE B : MEDIDAS APROXIMADAS 1. 40X060X075 Com 3

gavetas com chave Deve acompanhar a conexão par união das partes



# ELGIN

Procurar...

SAC: 0800 70 35446 (ELGIN)  
GRANDE SÃO PAULO: 3363 5535



O GRUPO ELGIN

ASSISTÊNCIA  
TÉCNICA

DOWNLOAD  
CENTER

PORTAL DE APOIO

ONDE COMPRAR

MAPA DO SITE



ar-condicionado

automação

costura

home&office

iluminação

informática

mobill&design

refrigeração

telefonia

visão geral

especificações

suporte

download center

## CCD BS300/312

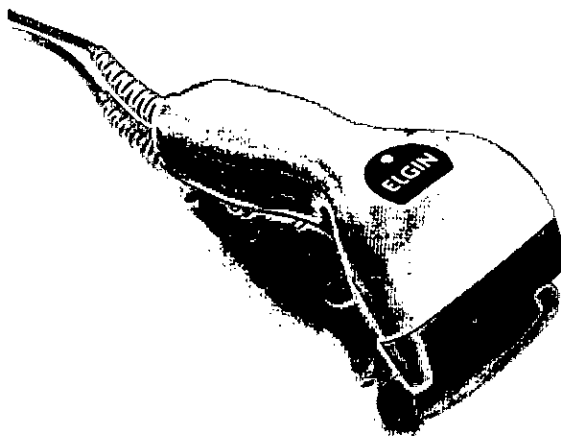

alta  
s de  
1 mm

realiza  
m de  
Eazy  
ápida  
leitor  
ar a  
árlos  
3232,  
ation,

COM E USB, possibilita diversas  
combinações e a migração de uma  
conexão para outra através da troca  
de cabos.

OBS: Não lê códigos bancários.

73

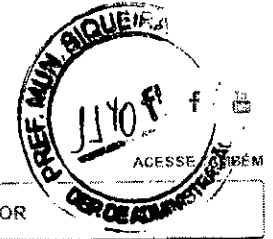

EMPRESA PORTFOLIO CONTATO CNDF COMPRAR FAC



Busque por nome ou referência

SEJA CLIENTE

MOR

VERÃO	TÉRMICOS	CHURRASCO	COZINHA	UTILIDADES	LAVANDERIA	ESCADAS	MÓVEIS	CAMPING	FITNESS	ESPORTE	KIDS	BRINDES PROMOCIONAIS
-------	----------	-----------	---------	------------	------------	---------	--------	---------	---------	---------	------	----------------------

Home > LIXEIRA ÁGATA 20L

VERÃO

TÉRMICOS

CHURRASCO

COZINHA

UTILIDADES

LAVANDERIA

ESCADAS

MÓVEIS

CAMPING

FITNESS

ESPORTE

KIDS

BRINDES PROMOCIONAIS

### LIXEIRA ÁGATA 20L

Ref: 068224

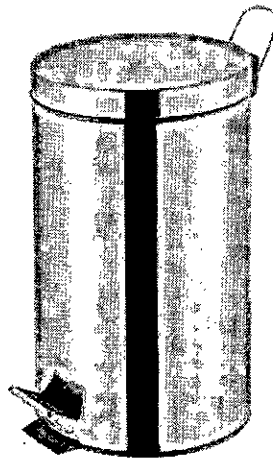

FAÇA DOWNLOAD DA IMAGEM

As lixeiras da Linha Ágata são práticas e de fácil manuseio. Possuem balde interno removível, facilitando a limpeza.

#### FICHA TÉCNICA

##### Caixa Master

02 unidades

##### Composição do Produto

Estrutura em aço inoxidável. Acabamentos e balde interno em polipropileno.

##### Informações Adicionais

EAN: 7896020682240

##### Tamanho e Peso

Dimensões: (C) 36cm x (L) 30,7cm x (h) 44,5cm

74

#### NEWSLETTER

Cadastre-se e fique por dentro das últimas novidades da Mor.

Nome

E-mail

ASSINAR

#### ACESSE TAMBÉM

Clique e confira todos os portais da Mor.



Handwritten signature



NAVEGUE PELOS PRODUTOS

OUTRAS SEÇÕES

VERÃO

TÉRMICOS

CHURRASCO

EMPRESA

COZINHA

UTILIDADES

LAVANDERIA

CONTATO

ESCADAS

MOVEIS

CAMPING

FAQ

FITNESS

ESPORTE

NDS

BRINDES  
PROMOCIONAIS

ACESSE NOSSAS REDES SOCIAIS



Rodovia BR-471, KM 132, - Distrito Industrial | Santa Cruz do Sul/RS - CEP 96835-642 / Fone: 51 2106.7500



75