



PREFEITURA MUNICIPAL DE SIQUEIRA CAMPOS

PARANÁ

Etiqueta

Folha 01

PREFEITURA MUNICIPAL DE SIQUEIRA CAMPOS

ESTADO DO PARANÁ

PROCESSO Nº 085

PREGÃO PRESENCIAL Nº 57/2016

VOLUME II

DATA DA ABERTURA: 30 de setembro de 2016.

OBJETO: Aquisição de equipamentos/material permanente referente a proposta nº 09353.968000/1140-07, oriunda do Ministério da Saúde, destinados ao Departamento de Saúde com especificações mais detalhadas no anexo I.

RECURSOS:

- (166) 06.01.10.301.0075.1.327.4.490.52.00.00.00 - Equipamentos e material permanente - 1495 - Atenção básica.
- (169) 06.01.10.301.0075.1.329.4.490.52.00.00.00 - Equipamentos e material permanente - 1495 - Atenção básica.
- (507) 06.01.10.301.0075.1.329.4.490.52.00.00.00 - Equipamentos e material permanente - 1495 - Atenção básica.

Critério menor preço por item

			18		
			19		
			20		



ESTADO DO PARANÁ
PREFEITURA MUNICIPAL SIQUEIRA CAMPOS
Relatório de Comprovante de Abertura de Processos

Página 1 / 1

Data: 30/09/2016

Filtros aplicados ao relatório

Número do processo: 1362.0001369/2016

Número do processo: 1362.0001369/2016

Número único: B93.593.7V0-0G

Solicitação: 2 - LICITAÇÕES

Beneficiário:

CPF do beneficiário:

Requerente: 9482 - ACOSTA QUADRI & CIA LTDA

CNPJ do requerente: 05.568.807/0001-49

Endereço:

Complemento:

Bairro:

Loteamento:

Condomínio:

Município:

Telefone:

Celular:

Fax:

E-mail:

Local da protocolização: 001.000.000 - Prefeitura Municipal de Siqueira Campos

Protocolado por: Juliana Rosa

Situação: Não analisado

Procedência: Interna

Prioridade: Normal

Juliana Rosa
(Protocolado por)

ACOSTA QUADRI & CIA LTDA
(Requerente)

Hora: 08:56:30



RAINHA DOS MÓVEIS

Tradição em Vender + Barato

Móveis - Eletrodomésticos - Eletroeletrônicos - Equipamentos Comerciais - Celulares - Computadores - Notebooks - Ar Condicionados - Brinquedos - Recargas de Cartuchos e Materiais de Informática em Geral.

RAZÃO SOCIAL: Acosta Quadri & Cia LTDA - CNPJ. 05.568.807/0001-49 - INSCR. EST. 90368536-00

Av. Getúlio Vargas, nº 588 - Centro de Joaquim Távora - PR - Cep.: 86455-000

Fone/ Fax: (43) 3559-1182 - e-mail/skype: roquadri@hotmail.com

PROPOSTA

PREGÃO PRESENCIAL Nº 57/2016



Razão Social do Proponente:	ACOSTA QUADRI & CIA LTDA
CNPJ:	05.568.807/0001-49
Inscrição Estadual:	90368536-00
Endereço:	Av: Getúlio Vargas nº 588 Centro de Joaquim Távora - PR
Telefone:	(43) 3559-1182
Dados Bancário da Empresa:	Banco: 748 Agência: 0720 Conta Corrente: 29.113-7
Signatário do futuro contrato:	Rodrigo Acosta Quadri
E-mail:	roquadri@hotmail.com



Apresentamos nossa proposta para o fornecimento dos produtos, sob a modalidade PREGÃO PRESENCIAL Nº 57/2016, pelo menor preço por ITEM. Declaramos que, se vencedora, forneceremos os itens pelo preço orçado, com valor devidamente detalhado em conformidade com as especificações constantes no ANEXO I do Edital do PREGÃO PRESENCIAL Nº 57/2016, e como segue:

OBJETO: Aquisição de equipamento/material permanente referente a proposta nº 09353968000/1140-07, oriunda do Ministério da Saúde, para o Departamento de Saúde com especificações mais detalhadas no anexo I. Apresentamos e submetemos à apreciação de Vossas Senhorias a nossa Proposta de Preços para o fornecimento do material ora licitado.

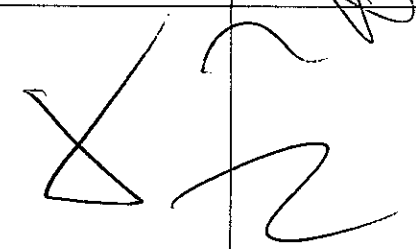
TEM	QUANT	UNID	DESCRIÇÃO RESUMIDA	MARCA	PREÇO UNIT.	PREÇO TOTAL
1	3,000	UND	APARELHO DE DVD: COMPATIVEIS COM OS SEGUINTE FORMATOS: MP3, WMA, DivX, CD DE VIDEO, JPEG, CD, CD-R, CD RW, SVCD, DVD+R/+RW - DVD-R/ - RW. SISTEMAS DE COR: NTSC E PROGRESSIVE SCAN. APRESENTAR CATALOGO.	PHILIPS	250,0000	750,0000
2	1,000	UND	Ar Condicionado Split 7.500Btus Quente/ Frio, 220V Ciclo: Quente e Frio controle remoto com backlight; Minicondensadora Cyclone 38K; Timer fácil: o aparelho liga e desliga na hora programada. Simples de manusear e programar; Função favorito: memoriza modo, temperatura e velocidade preferido; Função oscilar: movimentação automática das aletas, distribui o ar no ambiente de forma uniforme; Autodiagnóstico: avisa quando há algum erro no funcionamento do aparelho; Reinício automático: memoriza a última configuração em caso de reinicialização automática; Filtro de carvão ativado: previne reações alérgicas e elimina odores; Classificação energética A; Gás refrigerante: R-22 Apresentar catalogo	ELGIN	1.400,0000	1.400,0000
3	1,000	UND	BALANÇA DIGITAL ADULTO : Corpo: Plataforma em chapa de aço carbono 1020. Coluna leve e resistente em tubo de aço carbono. Tampa da plataforma pode ser retirada para limpeza Display: LED vermelho com 6 dígito Visor: Com proteção em policarbonato de alta resistência à umidade elevada Eletrostática a pó (epóxi) Pintura: Piso de borracha antiderrapante Reveste a superfície da plataforma de			

			<p>pesagem proporcionando maior segurança e conforto aos usuários Régua antropométrica: Prático sistema para medir altura instalado na própria coluna da balança, com régua antropométrica retrátil em alumínio anodizado, medindo até 2m com graduação de 0,5cm. Cabeçote da régua antropométrica em plástico ABS injetado, com desenho ergonômico especialmente desenvolvido para garantir máxima segurança ao paciente Dimensões: Plataforma no mínimo 40 x 40 cm Capacidade : no mínimo 200 kg Alimentação: Fonte automatic "Full Range" externa. Entrada 90-250VAC, 50/60Hz e Saída 9V/1,5A. Apresentar catalogo e autorização de funcionamento da ANVISA (AFE) da licitante</p>			
4	1,000	UND	<p>BALANÇA DIGITAL INFANTIL: Gabinete: Em plástico ABS injetado na cor extra-branco. de excelente com resistência e durabilidade. Concha anatômica: Em polipropileno injetado na cor extra- branco. É anti-germes, totalmente higienizável e atóxica. Display operador : LCD (cristal líquido), evitando consumo energético excessivo. Teclado (e painel da balança : Teclado tipo "membrana" durável e de fácil digitação, com painel em policarbonato resistente, dispensando proteções adicionais Funções do teclado : Liga/ desliga, Tara (Max 20% da Capacidade Máxima), Zero e Impressão. A função de Tara pode facilitar o cálculo de peso do bebê, antes e depois de mamar, peso de fralda limpa e fralda suja, pesagem com traveseiros, cobertores, etc. Pés antiderrapantes : Em borracha sintética, além de permitir a correção do nivelamento, oferecem maior aderência ao balcão/mesa, e segurança para as pesagens Capa almofadada: Anti-germes, totalmente higienizável e atóxica, com desenho de temas infantis Capacidade Max. : 25 kg com fração de 5 gramas Alimentação : Fonte automática "Full Range" externa. Entrada: 90-250VAC, 50/60Hz e Saída 9VDC/1,5ª Apresentar catalogo e autorização de funcionamento da ANVISA (AFE) da licitante</p>			
5	2,000	UND	<p>BEBEDOURO DE COLUNA PARA GARAFÃO : Gabinete em aço eletrozincado branco, o que permite mais vida útil ao produto. Tampa base, aparador de copos, base do aparador de copos e separador de água em plástico de alto impacto. Conexões hidráulicas internas atóxicas. Torneiras em plástico ABS de maior resistência, sendo uma para água natural e outra para água gelada. Ambas simples de desmontar e trocar. Termostato fixo externo para ajuste de temperatura entre 4 e 15°C, com sete níveis de temperatura. Reservatório de água em alumínio com pintura alimentícia (atóxica). Sistema de refrigeração por compressor hermético Potência: 154W Voltagem: 127V ou 220V Reservatório de água gelada: 2,0 l/h Capacidade de resfriamento: 2,8 l/h (ambientes a 25°C) Apresentar Catalogo.</p>	LIBELL	800,0000	1.600,0000
6	4,000	UND	<p>CADEIRA DE RODAS DOBRÁVEL: Fabricada em aço carbono, com assento/encosto em nylon, dobrável, freios bilaterais, aro impulsor bilateral, apoio para braços e pés fixos, rodas dianteiras aro 06" com pneus maciços e rodas traseiras aro 24" com pneus maciços com capacidade MINIMA PARA 80 KG Apresentar registro na ANVISA e catalogo e autorização de funcionamento da ANVISA (AFE)</p>			
7	4,000	UND	<p>CADEIRA SECRETARIA EXECUTIVA FIXA : BASE A GÁS BACK SYSTEM C/CAPA - C/ CACHIMBO - C/BRAÇO DIGITADOR PP Assento e encosto e espuma injeta revestida em tecido Apresentar catalogo</p>	CASTOFAR	320,0000	1.280,0000
8	1,000	UND	<p>CARRO MACA ALTURA REGULÁVEL, ESTRUTURA EM AÇO COM PINTURA ELETROSTÁTICA A PÓ, LEITO ESTOFADO: ? Carro Maca.com altura regulável, dotado de leito com cabeceira, também regulável, o qual possui proteção contra choques laterais e frontais, sendo removível e confeccionado em espuma com</p>			

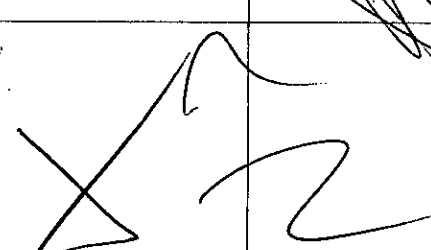
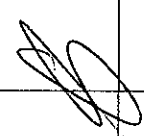
			revestimento em courvim. Estrutura tubular confeccionada em aço com acabamento em pintura eletrostática a pó. Sistema de elevação do leito acionado através de manivela retrátil, localizada junto à peseira. Grades laterais, suporte de soro (02 ganchos) e manivela retrátil confeccionados em aço inoxidável com acabamento polido. Carro dotado de 04 rodízios de 5", sendo 02 com freios nas diagonais. DIMENSÕES: Leito (úteis): C omp.: 1.810mm L arg.: 520mm A lt. Máxima: 800mm -?Alt. Mínima: 620mm Apresentar registro na ANVISA e catalogo e autorização de funcionamento da ANVISA (AFE) da licitante			00 385
9	1,000	UND	Carro Funcional para limpeza : Confeccionado em polipropileno injetado dotado de prateleiras e suportes. A companhia: Balde DOBLO 30 Litros 02 Cabos Alumínio 1, 40 m Haste Americana Refil de Algodão 320 g Armação Mop Profi Refil Mop Pó Profi P á POP Placa Sinalizadora A apresentar catalogo e autorização de funcionamento da ANVISA (AFE) da licitante	JSN	1.200,0000	1.200,0000
10	2,000	UND	CENTRAL DE NEBULIZAÇÃO COM 4 SAIDAS : A aparelho de aerosol 4 saídas. Com carro suporte e rodizio 3 pol.4 kits de nebulização, compressor isento de óleo, régua com válvula de impacto para retenção do ar destinado aos inaladores, potencia 1/4hp 50/60hz rotação 1.750 rpm, 40 libras 2.8 bar, protetor térmico que desliga o equipamento automaticamente quando o mesmo sofre aquecimento ou de escarga elétrica, tensão 110 ou 220 volts. CARRO COM 4 RODIZIOS A apresentar registro na ANVISA e catalogo e autorização de funcionamento da ANVISA (AFE) da Licitante.			
11	8,000	UND	Conjunto de equipamentos para realizar oxigenação de emergência Composto por uma válvula reguladora para cilindro com fluxômetro para oxigênio) e um conjunto de umidificação com frasco de PVC de 250ml cilindro de oxigênio com capacidade para 7lts / 1,00m3 confeccionado em aluminio. A apresentar registro na ANVISA e catalogo e autorização de funcionamento.			
13	1,000	UND	DOPPLER FETAL PORTATIL (FD-200A) MD Doppler fetal portátil com transdutor de alta sensibilidade, compacto e de fácil operação e transporte. Possui alto falante de alta performance, formato ergonômico, compartimento para transdutor, entrada para fone de ouvido ou gravador de som, botão liga e desliga, controle preciso do volume e alimentação através de pilhas alcalinas. Possui 01 ano de garantia, manual de operação em português e certificado de aprovação do INMETRO. A apresentar registro na ANVISA e catalogo e autorização de funcionamento da ANVISA (AFE) da licitante e carta de autorização do fabricante ou importador para comercializar os produtos			
14	7,000	UND	ESFIGMOMANOMETRO (APARELHO DE PRESSÃO) ADULTO Modelo clássico com tubo duplo metal, preto, braçadeira adulto velcro - modelo tradicional de esfigmomanômetro. Engate de aço inox para fixar o manômetro a braçadeira (Clip de metal inoxidável para acoplar o manômetro a braçadeira) * Válvula de precisão com ajuste fino * Micro filtro na válvula para proteger o sistema de medição * Escala linear de alumínio Ø 49 mm, de fácil leitura; * Escala e 0 a 300mmHg * Livre de Látex (Manguito/Pera Livre de Latex com válvula de precisão de ar, com regulação fina); * Invólucro de metal preto laqueado * Em bolsa de vinil com zíper A apresentar registro na ANVISA e CATALOGO e autorização de funcionamento da ANVISA (AFE) da licitante e carta de autorização do fabricante ou importador para comercializar os produtos.			
15	6,000	UND	APARELHO DE PRESSÃO INFANTIL(ESFIGMOMANOMETRO) Modelo clássico com tubo duplo metal, preto, braçadeira INFANTIL velcro - modelo tradicional de esfigmomanômetro. Engate de aço inox para fixar o manômetro a braçadeira (Clip de metal inoxidável para acoplar o manômetro a braçadeira) * Válvula de precisão com ajuste fino * Micro filtro na válvula para proteger o sistema de medição * Escala linear de alumínio Ø 49			

			mm, de fácil leitura; * Escala e 0 a 300mmHg * Livre de Látex (Manguito/Pera Livre de Latex com válvula de precisão de ar, com regulação fina); * Invólucro de metal preto laqueado * Em bolsa de vinil com zíper C OM VALIDAÇÃO: BHS Apresentar registro na ANVISA e CATALOGO e autorização de funcionamento da ANVISA (AFE) da licitante e carta de autorização do fabricante ou importador para comercializar os produtos.			
16	3,000	UND	ESFIGMOMANOMETRO (APARELHO DE PRESSÃO) ADULTO OBESO Modelo clássico com tubo duplo metal, preto, braçadeira OBESO velcro - modelo tradicional de esfigmomanômetro. Engate de aço inox para fixar o manômetro a braçadeira (Clip de metal inoxidável para acoplar o manômetro a braçadeira) * Válvula de precisão com ajuste fino * Micro filtro na válvula para proteger o sistema de medição * Escala linear de alumínio Ø 49 mm, de fácil leitura; * Escala e 0 a 300mmHg * Livre de Látex (Manguito/Pera Livre de Latex com válvula de precisão de ar, com regulação fina); * Invólucro de metal preto laqueado * Em bolsa de vinil com zíper C OM VALIDAÇÃO: BHS Apresentar registro na ANVISA e CATALOGO e autorização de funcionamento da ANVISA (AFE) da licitante e carta de autorização do fabricante ou importador para comercializar os produtos.			
17	9,000	UND	Estetoscópio Clínico Profissional adulto: Estetoscópio infantil, fabricado em aço inoxidável, que permita auscultar sons de baixa e alta frequência, girando o auscultador. Revestimento da borda anti-frio para maior conforto do paciente. Mola do ângulo flexível e interna ao tubo de PVC. Todas as partes do produto devem ser isentos de látex Deverá vir sobressalente, dois pares de olivas e uma membrana para a campânula. Garantia mínima de três anos comprovada através do manual registrado na ANVISA. A apresentar registro na ANVISA e catalogo e autorização de funcionamento da ANVISA (AFE) da licitante.			
18	3,000	UND	Estetoscópio Clínico Profissional Infantil : Estetoscópio infantil, fabricado em aço inoxidável, que permita auscultar sons de baixa e alta frequência, girando o auscultador. Revestimento da borda anti-frio para maior conforto do paciente. Mola do ângulo flexível e interna ao tubo de PVC. Todas as partes do produto devem ser isentos de látex Deverá vir sobressalente, dois pares de olivas e uma membrana para a campânula. Garantia mínima de três anos comprovada através do manual registrado na ANVISA. Apresentar registro na ANVISA e catalogo e autorização de funcionamento da ANVISA (AFE) da licitante			
19	1,000	UND	IMPRESSORA LASER : IMPRESSORA Imprima até 19 ppm Carta/18 ppm A4 com saída da primeira página em 8,5 segundos, Velocidade de impressão: até 19 ppm em preto e branco (normal, Carta) Resolução de impressão: até 600 x 600 x 2 dpi (1.200 dpi de saída efetiva) Conectividade padrão: 1 USB 2.0 de alta velocidade Opções de impressão em frente e verso: Manual (suporte a driver fornecido) CICLO DE SERVIÇO Até 5.000 páginas Volume mensal de páginas recomendado: De 250 a 1.500 páginas MÉM. MÁXIMA/PADRÃO 2 MB TIPOS DE MÍDIA ACEITOS Papel (laser, sulfite, fotográfico, áspero, vellum), envelopes, etiquetas, cartão, transparências, cartões-postais TAMANHOS DE MÍDIA ACEITOS Carta, Ofício, executivo, cartões-postais, envelopes (nº. 10, Monarch) TENSÃO DE ENTRADA 110 a 127VCA (+/- 10%), 60 Hz (+/- 2 Hz) Apresentar catalogo	HP 1102W	1.450,0000	1.450,0000
20	2,000	UND	Lanterna clínica 2,2v com lâmpada a halogena. Possui estrutura em plástico rígido reforçado com fibra de vidro .Possui clip para prender no bolso. Deve possuir foco de luz fixo concêntrico. Deve possuir comprimento do cabo de 12mm e 1cm de diâmetro. Deve utilizar 2 pilhas alcalinas AAA de 1,5v. Sistema de acionamento simples, basta pressionar o clip. Deve acompanhar 2 pilhas e capa protetora. A apresentar registro na ANVISA e catalogo e autorização de funcionamento da			

21	3,000	UND	ANVISA (AFE) da licitante Laringoscópio convencional com lâminas curvas: C conjunto de laringoscópio convencional com cabo em aço inoxidável, compatível com pilhas tamanho C ou AA. Lâmpada halógena que proporcione maior luminosidade. Lâminas em aço inoxidável com transmissão de luz modo convencional. Deverá acompanhar três lâminas sendo Mac Mac 2, Mac 3 e Mac 4. Todas as lâminas deverão ser isentas de pontos desoldadas e autoclaváveis. Deve acompanhar manual de instruções em português. Apresentar registro na ANVISA e catálogo e autorização de funcionamento da ANVISA (AFE) da licitante			00 387
22	4,000	UND	MESA PARA ESCRITORIO EM L: Confeccionada e MDP de no mínimo 15 mm. Revestimento em laminado melamínico de baixa pressão, dupla face Bordas recobertas em perfil de PVC Estrutura em aço com tratamento anti ferruginoso e pintura epóxi PARTE A :MEDIDAS APROXIMADAS 1,00X0,60X0,75 PARTE B :MEDIDAS APROXIMADAS 1.40X060X075 Com 3 gavetas com chave Deve acompanhar a conexão par união das partes Apresentar catalogo Apresentar catalogo	ATOS	650,0000	2.600,0000
23	1,000	UND	MESA PARA ESCRITORIO EM L: Confeccionada e MDP de no mínimo 15 mm. Revestimento em laminado melamínico de baixa pressão, dupla face Bordas recobertas em perfil de PVC Estrutura em aço com tratamento anti ferruginoso e pintura epóxi PARTE A :MEDIDAS APROXIMADAS 1,00X0,60X0,75 PARTE B :MEDIDAS APROXIMADAS 1.40X060X075 Deve acompanhar a conexão par união das partes Apresentar catalogo	ATOS	500,0000	500,0000
24	1,000	UND	MESA PARA EXAMES CLINICOS : Móvel confeccionado em fibreglass com acabamento em gel coat isoftálico, etendo grande resistência a sabões e detergentes. Dotado de 03 gavetas e 02 portas com prateleira interna, com dispositivo para escoamento de líquidos. O leito, é estofado em espuma de alta densidade com revestimento em courvim, possuindo cabeceira regulável. As Mesas de Exames Clínicos Luxo Moldglass, podem ser elaboradas nos mais diversos padrões de cores para diferenciação de setores, bem como, com ou sem inscrição: nome do setor, especificação do material, e/ou logomarca do Hospital ou Casa de Saúde. DIMENSÕES: C omp.: 1.880mm L arg.: 550mm A lt.: 900 mm A apresentar catalogo e autorização de funcionamento da ANVISA (AFE) da licitante			
25	5,000	UND	NEBULIZADOR PORTATIL ULTRASSONICO : Possui protetor térmico. Acompanha traquéia, que permite ao usuário fazer inalação deitado. Fácil higienização evitando a proliferação de fungos. Bivolt automático. Voltagem: 100-240V~ Frequência: 50-60Hz Frequência Ultrassônica: 1,7MHz Potência: 20-30VA Ruído: 46 dBA Taxa Máx. de nebulização: 1,2ml/min aproximadamente. Apresentar registro na ANVISA e catalogo e autorização de funcionamento da ANVISA(AFE) da licitante.			
26	1,000	UND	NEGATOSCÓPIO DE 01 CORPO ESMALTADO: Armação em chapa de aço carbono de 0. 80mm de espessura Parte frontal em chapa de acrílico de 1,81mm, permitindo luz uniforme- Adaptável para uso em mesa ou parede Acompanha lâmpada circular fluorescente (32w)- 110 ou 220 volts (não selecionável) Acabamento pintura epóxi, com tratamento antiferruginoso A apresentar catalogo e autorização de funcionamento da ANVISA (AFE) da licitante			
27	1,000	UND	NO-BREAK PARA COMPUTADOR COM CAPACIDADE DE 1000va. - Modelo bivolt automático: entrada 115/127V ou 220V e saída 115V. - 6 tomadas no Padrão NBR 14136 APRESENTAR CATALOGO	RAGTECH	700,0000	700,0000
28	1,000	UND	CABEÇA DE OFTALMOSCOPIO 2,5 V XL : Cabeça de oftalmoscópio que inclui os filtros azul e polarizado para todas as aberturas. Possui o sistema óptico de alta performance com lentes esféricas condensadas e redução de reflexo, acesso facil com uma só mão de todos comandos do oftalmoscópio. Disco com 89 lentes corretivas de -44 a + 45. Com-7 aberturas (grid, fenda,			

			fixação, círculo grande, médio, pequeno e semi círculo), filtro livre de vermelho.O disco possui indicação com desenho de todas as aberturas e filtros para facilitar seu uso. Ajuste de foco com retenção no ponto zero para rápida correção de ametropias. Sistema selado. Acompanha cabo recarregável Apresentar registro na ANVISA e catalogo e autorização de funcionamento da ANVISA (AFE)da licitante e carta de autorização do fabricante ou importador para comercializar o produto			
29	5,000	UND	otoscópio XL 2.5 V: Otopscópio com lâmpada de xenon 2,5V, fabricado em fibra de vidro reforçado, transmissão da luz através de fibra óptica, lente de aumento 2,5 vezes, sistema selado para otoscopia pneumática, lente removível para instrumentação cabo de metal resistente a corrosão, inclui conjunto com 5 espéculos 2,5 e 5 tam. 4 reusáveis. A apresentar registro na ANVISA e catalogo e autorização de funcionamento da ANVISA (AFE) da licitante e carta de autorização do fabricante ou importador para comercializar o produto			
30	1,000	UND	Oxímetro de Pulso Portátil com bateria recarregável: Deve possuir visor colorido de LCD de alta resolução, possibilidade de rotação da tela (modo horizontal ou vertical) e no mínimo 04 modos de exibição, indicar nível de SPO2, frequência Cardíaca, força de pulso, onda plestimografica e tabela de tendências. Alarmes visuais e sonoros, ajustáveis e programáveis e tecla de silenciamento. Deve possuir conexão USB para computadores. Software que permita armazenar, visualizar e compartilhar eventos. Capa de proteção e suporte para superfícies planas. Deve possuir bateria recarregável integrada ao equipamento com alimentação Bivolt automático com autonomia mínima de 18 horas. Capacidade de monitorar pacientes adultos, pediátricos e neonatais e no mínimo 100 horas de tendências. Seu peso não deve ultrapassar 300 gramas com bateria. O Equipamento deve ser aprovado pelo INMETRO e possuir garantia mínima de 01 ano. A apresentar registro na ANVISA e catalogo e autorização de funcionamento da ANVISA (AFE)da licitante e carta de autorização do fabricante ou importador para comercializar o produto			
31	1,000	UND	PROJETOR MULTIMIDIA DATA SHOW : Características Técnicas APROXIMADAS Lampada de LED (20,000 Horas) B rilho modo padrão 100 lm F ormato de Tela 16:9 Resolução nativa FWVGA 854 x 480 R esolução máxima WXGA 1280 x 800 T amanho da Tela Projetada (Diagonal): 10 (25cm) ~ 100 (254cm) Interface USB (3.0, Micro-B) Fonte de Energia: Entrada de energia 19V via adaptador de energia de 40W (Adaptador de Energia 100~240V para DC19V) Apresentar catalogo	ACER	2.200,0000	2.200,0000
32	3,000	UND	TV LED 32" HD HDMI USB : Com conversor integrado T ela de led de no minimo 32 E ntradas HD HDMI USB Apresentar catalogo	AOC	1.650,0000	4.950,0000
33	1,000	UND	TV LED 42" Full HD HDMI C om conversor integrado T ela de led de no minimo 42 E ntradas HD HDMI USB Apresentar catalogo	LG	2.800,0000	2.800,0000
34	2,000	UND	COMPUTADOR, Processador mínimo 2 núcleos e processamento, mínimo 2,40 Ghz, FBBS 1066Mhz, 3MB cache L2, memória Ram 4GB (DDR3, PC5300), Slots de Memória 2 Disco Rígido (HD) 500GB SATA 7200RPM, Unidade Ótica DVDRW (gravador de CD 48x gravador de DVD 16x), Leitor de Cartões MS, MS PRO, SD, MMC, Monitor mínimo 18,5 LCD com resolução mínima 1366x768pixel e conexão vga, Vídeo com processamento de vídeo integrado com alocação dinâmica mínima 256 MB, Áudio 5.1, Rede 10/100/1000Mbps, Teclado português brasil ABNT2 com 107 teclas e OS/2, Mouse PS/2 com 2 botões e scroll ótico, Caixas de som 2.0 estéreo, Gabinete minitorre, Baías internas 2x3, Baías externas 2x5 e 1x e Garantia de 12.	CENTRIUM	2.800,0000	5.600,0000
TOTAL						27.030,00

Prazo de validade da proposta: 60 (sessenta) dias corridos a partir da data do recebimento da proposta pela Comissão de Licitação.

Atenciosamente,

Siqueira Campos, 30 de Setembro de 2016.

00-389



ACOSTA QUADRI & CIA LTDA

CNPJ: 05.568.807/0001-49

Rodrigo Acosta Quadri

RG: 7.952.194-9

CPF: 037.684.249-01

05 568 807/0001-49
ACOSTA QUADRI & CIA LTDA
Rua Dr. Lincoln Graça, 256 Centro
CEP 86.455-000 Joaquim Távora - PR

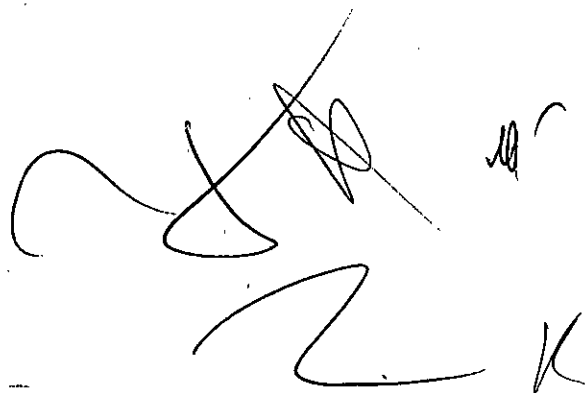

3000 series Aparelho de DVD

DivX Ultra, ProReader Drive, USB 2.0 | DVP2850/55 |

Encontre produtos similares >

05 568 807/0001-49

ACOSTA QUADRI & CIA LTDA

Rua Dr. Lincoln Graça, 256 Centro

CEP 86.455-000 Joaquim Távora - PR

Especificações técnicas

Formato de arquivo

Áudio	<ul style="list-style-type: none"> • mp3 • wma
Imagem	JPEG
Vídeo	<ul style="list-style-type: none"> • avi • divx • mpeg • mpg

Reprodução de vídeo

Formatos de compactação	<ul style="list-style-type: none"> • DivX Ultra • MPEG1 • MPEG2
Sistema de reprodução de discos	<ul style="list-style-type: none"> • NTSC • PAL

Reprodução de imagem estática

Formato de compressão	JPEG
Aprimoramento de imagens	<ul style="list-style-type: none"> • Virar fotos • Girar • Apresentação de slides • Apresentação de

Mídia de reprodução óptica

Discos reproduzíveis	<ul style="list-style-type: none"> • CD • CDDA • CD-R/CD-RW • DVD • DVD +R/+RW • DVD -R/-RW • Disco de imagens Kodak • SVCD • VCD
-----------------------------	--

Este site utiliza cookies. Porquê? Clique aqui para saber mais. fechar

MP3

mais.

- Zoom

Imagem/tela

Conversor D/A	12 bits, 108 MHz
Aprimoramento de imagens	<ul style="list-style-type: none"> • Progressive Scan • Video Upsampling

Conectividade

Conexões na parte da frente	USB 2.0
Conexões traseiras	<ul style="list-style-type: none"> • Saída áudio analógico E/D • Saída Vídeo Composto (CVBS) • Saída digital coaxial

Lig/Desl

Consumo de energia	<10 W
Fonte de alimentação	<ul style="list-style-type: none"> • 110 a 240 V • 50/60 Hz
Consumo de energia no modo de espera	< 0,5W

Acessórios

Acessórios inclusos • Pilha AAA (x1)

Reprodução de áudio

Taxas de bits de MP3	8 a 320 kbps
Formato de compressão	<ul style="list-style-type: none"> • Dolby Digital • MP3 • PCM • WMA
Taxas de transferência de WMA	32 a 192 kbps

Conforto

Proteção infantil	<ul style="list-style-type: none"> • Censura para crianças • Censura dos pais
-------------------	---

Som

Conversor D/A	24 bits, 192 kHz
Resposta em frequência	30 a 20.000 Hz
Relação de sinal/ruído	> 100dB
Diafonia (1kHz)	> 100 dB
Intervalo dinâmico (1kHz)	> 90 dB
Distorção e ruído (1kHz)	> 85 dB
Sistema de áudio	Dolby Digital

Este site utiliza cookies. Porquê? Clique aqui para saber mais [fechar](#)

- Manual do Usuário
- Folheto de garantia
- Folheto de garantia mundial

Produto (L x A x P) 270 x 37,5 x 201 mm

Peso do produto 1 kg

Embalagem (L x A x P) 316 x 77 x 280 mm

Peso, incluindo embalagem 1,38 kg

Embalagem externa

EAN 87 12581 67096 2

Peso bruto 1,3 kg

Altura 7,7 cm

Comprimento 31,6 cm

Peso líquido 1 kg

Número de embalagens para o cliente 1

Peso da embalagem 0,3 kg

Largura 28 cm

Dimensões da embalagem

Profundidade 7,7 cm

EAN 87 12581 67096 2

Peso bruto 1,3 kg

Altura 31,6 cm

Peso líquido 1 kg

Número de produtos incluídos 1

Tipo da embalagem Papelão

Peso da embalagem 0,3 kg

Tipo de colocação em prateleiras Horizontal

Largura 28 cm

Dimensões do produto

Profundidade 3,3 cm

Altura 21 cm

Peso 0,89 kg

Largura 27 cm

Conteúdo da caixa

Todos os itens incluídos. Este site utiliza cookies. Porquê? Clique aqui para saber mais. fechar

ITEM-02

ECO PLUS (HEF/O)

Linha completa, de 9.000 a 30.000 BTU/h, com design que harmoniza com qualquer ambiente. Para todas as capacidades, a linha Eco Plus contempla o selo Procel (classificação A no Inmetro), gás ecológico que não prejudica a camada de ozônio e filtro ionizador "Ion Air". A unidade interna possui Display de Temperatura Invisível que só acende ao ligar a unidade. Se você preferir, aperte a tecla "screen" para desligar o display para maior conforto durante a noite.

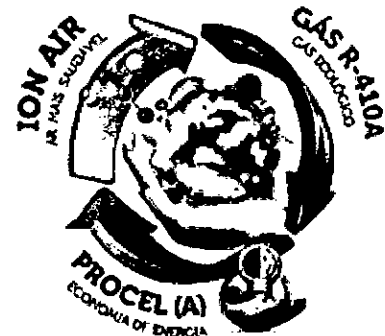

Filtro Ion Air elimina 99% de vírus, bactérias e ácaros, deixando o ambiente mais limpo e saudável.

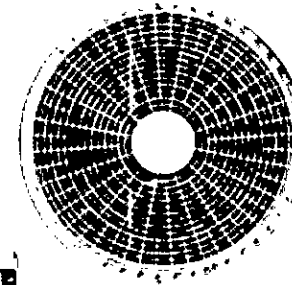
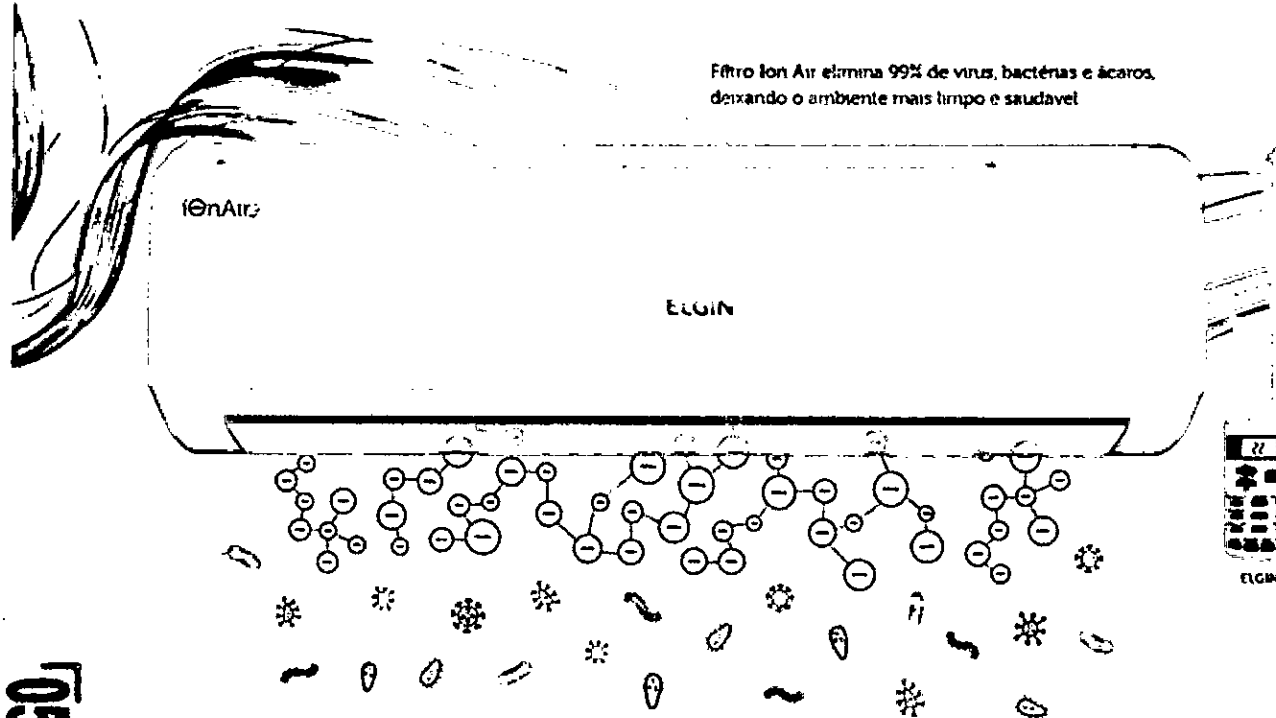

ELGIN



Limpeza da Evaporadora
Esta função acaba com o acúmulo de poeira e da umidade na superfície do evaporador, evitando exalar odores indesejáveis.

Controle Remoto em Português e Função "Conforto"
O sensor de temperatura fica no controle remoto. Assim, quando você fica próximo ao controle, a unidade manterá a temperatura escolhida onde estiver.



Serpentina de Cobre
Tubos de cobre e aletas de alumínio.

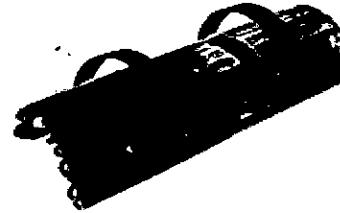

Garantia de 3 anos se estiver por escrito por empresa credenciada pela Diga.

05 568 807/0001-49
ACOSTA QUADRI & CIA LTDA
Rua Dr. Lincoln Graça, 256 Centro
CEP 86.455-000 Joaquim Tavora - PR

nn 293

Tabela Informativa - Características Técnicas Janela

Características Técnicas	Modelo	EAF-18000-2	EAO-18000-2	ERT-21000-2	ERT-30000-2
Capacidade	Refrigeração (Btu/h)	18000	18000	21000	30000
	Refrigeração (W)	5274	5274	6153	8790
Versão		Frio	Quente e Frio	Frio	Frio
Alimentação elétrica (V - fases - Hz)		220-1-60	220-1-60	220-1-60	220-1-60
Corrente Máxima (A)		9,8	10,8	15,2	19,5
Disjuntor (A)		13	13	20	25
Consumo (W/h)		1815	1800	2475	3230
Classificação do INMETRO		A	A	C	B
Compressor	tipo	Rotativo	Rotativo	Rotativo	Rotativo
Velocidade de ventilação		2	2	2	3
Vazão de ar (m³/h)	Alta	670	670	800	844
Dimensão dos produtos - ArLp	(mm)	411x661x650	411x661x650	411x661x650	472x670x742
Peso Líquido	(kg)	48,0	49,0	53,0	66,0
EAN		789701351891-1	789701352163-8	789701352051-8	789701352793-6

Tabela Informativa - Características Técnicas ECO Plus

Características Técnicas	Unidade Interna	HEF13722IA	HEO10922IA	HEF11202IA	HEO11252IA	HEF11882IA	HEO11882IA	HEF12482IA	HEO12482IA	HEF13082IA	HEO13082IA
	Unidade Externa	HEFEU762SA	HEOE1762IA	HEFE1272IA	HEOE1272IA	HEFE1872IA	HEOE1872IA	HEFE2482IA	HEOE2482IA	HEFE3082IA	HEOE3082IA
Capacidade	Refrigeração/Aquecimento (Btu/h)	9000	9000	12000	12000	18000	18000	24000	24000	30000	30000
	Refrigeração/Aquecimento (W)	2637	2637	3516	3516	5274	5274	7032	7032	8790	8790
Alimentação elétrica (V - fases - Hz)		220 - 1 - 60	220 - 1 - 60	220 - 1 - 60	220 - 1 - 60	220 - 1 - 60	220 - 1 - 60	220 - 1 - 60	220 - 1 - 60	220 - 1 - 60	220 - 1 - 60
Corrente Máxima (A)		4,8	4,8	4,95	6,0	8,7	9,0	11,9	11,95	14,85	14,9
Disjuntor (A)		10,00	10,00	10,00	10,00	10,00	13,00	15,00	16,00	20,00	20,00
Consumo (W/h)	Refrigeração/Aquecimento	810	815/770	1075	1085/1040	1590	1630/1610	2170	2170/2020	2710	2715/2675
Classificação do INMETRO		A	A	A	A	A	A	A	A	A	A
Compressor	tipo	Rotativo	Rotativo	Rotativo	Rotativo	Rotativo	Rotativo	Rotativo	Rotativo	Rotativo	Rotativo
Controle remoto sem fio		Sim	Sim	Sim	Sim	Sim	Sim	Sim	Sim	Sim	Sim
Velocidade de ventilação		3	3	3	3	3	3	3	3	3	3
Vazão de ar (m³/h)		454	603	614	990	712	718	906	890	1245	1261
Tipo de refrigerante*		R-410A	R-410A	R-410A	R-410A	R-410A	R-410A	R-410A	R-410A	R-410A	R-410A
Auto restart		Sim	Sim	Sim	Sim	Sim	Sim	Sim	Sim	Sim	Sim
Diâmetro dos tubos	Linha de líquido	1/4"	1/4"	1/4"	1/4"	1/4"	1/4"	3/8"	3/8"	3/8"	3/8"
	Linha de sucção	3/8"	3/8"	1/2"	1/2"	5/8"	5/8"	5/8"	5/8"	5/8"	5/8"
Comprimento dos tubos	Padrão (m)	7,5	7,5	7,5	7,5	7,5	7,5	7,5	7,5	7,5	7,5
	Máximo (m)	15	15	15	15	20	20	20	20	30	30
Desmontável entre as unidades (m)		7	7	7	7	8	8	10	10	10	10
Dimensão dos produtos LxArP	Unidade Interna (mm)	800*262*193	800*262*193	800*252*193	800*262*193	937*300*222	937*300*222	1080*300*220	1080*300*220	1180*320*228	1180*320*228
	Unidade Externa (mm)	770*500*295	770*500*295	795*545*315	795*545*315	870*546*340	857*587*360	857*687*360	857*687*360	995*795*388	955*705*388
Peso Líquido/Bruto	Unidade Interna (kg)	8,3/9,5	8,7/10,0	9,0/10,0	9,0/10,0	12,4/14,0	10,0/14,4	15,5/17,3	15,5/17,3	18,9/24,5	19,2/24,8
	Unidade Externa (kg)	20,8/24,2	21,2/24,7	26,7/31,4	27,0/31,5	33,8/38,6	38,2/43,2	47,0/52,5	51,8/57,5	57,4/61,8	60,6/65,0
Código EAN	Interna	789701356042-2	789701356044-6	789701356046-0	789701356045-4	789701356050-7	789701356052-1	789701356054-5	789701356056-9	789701356058-3	789701356060-6
	Externa	789701356043-9	789701356045-3	789701356047-7	789701356049-1	789701356051-4	789701356053-8	789701356055-2	789701356057-6	789701356059-0	789701356061-3

*A etiqueta de característica técnica da unidade externa informa a massa de refrigerante utilizada no produto, para atender uma instalação com distância padrão até a unidade interna de 7,5m.

789 00

Email: sac@com.br - Área Restrita (Restrito.html)

Bebedouro Master CGA

LIBELL® (index.html)
ELETRODOMÉSTICOS



Compre peças on line (http://www.libell.com.br/produtos-Index/catalogo_produtos/-/-/master/-/-/-/-/)

Baixar Manual (Pdf/BebedouroMaster.pdf)

Bebedouro Master CGA

A tradição da qualidade . O Bebedouro Master CGA foi o primeiro produto a ser fabricado pela e trouxe ao mercado a inovação e a modernidade que o consumidor queria. Seu sistema de refrigeração por compressor gela a água de 4 a 15°C, variação essa que pode ser regulada pelo termostato localizado na parte lateral do bebedouro.

Características

- Gabinete sem emendas.
- Gabinete em aço inox ou aço eletrozincado branco, o que permite mais vida útil ao produto.
- Tampa base, aparador de copos, base do aparador de copos e separador de água em plástico de alto impacto.
- Conexões hidráulicas internas atóxicas.
- Torneiras em plástico ABS de maior resistência, sendo uma para água natural e outra para água gelada. Ambas simples de desmontar e trocar.
- Termostato fixo externo para ajuste de temperatura entre 4 e 15°C, com sete níveis de temperatura.
- Reservatório de água em alumínio com pintura alimentícia (atóxica).

Dados Técnicos

Medidas:

Com embalagem
Altura: 1000mm
Largura: 285mm
Profundidade: 375mm
Peso: 12,4kg

Sem embalagem
Altura: 960mm
Largura: 275mm

05 568 80710004-49
ACOSTA QUADRI & CIA LTDA
Rua Dr. Lincoln Graça, 256 Centro
CEP 86.455-080 Joaquim Távora - PR

Profundidade: 355mm

Peso: 11,4kg

Sistema de voltagem:

Refrigeração por compressor hermético

Potência: 154W

LIBELL® (index.html)
ELETRODOMÉSTICOS

220V - 23,0/ kWh/mes

Reservatório de água gelada: 2,0 l/h

Capacidade de resfriamento: 2,8 l/h (ambientes a 25°C)

Disponível nas cores: Branco e Inox

Mais Fotos



MENU RÁPIDO

[Institucional \(Institucional.html\)](#)

[Produtos \(Produtos.html\)](#)

[Loja Virtual \(Loja/index.html\)](#)

[Atendimento \(Atendimento.html\)](#)

[Mídia/Imprensa](#)



Curta! Compartilhe! (https://www.facebook.com/pages/-Eletrodom%C3%A9sticos/276036979213918?ref_type=bookmark)

Curtir < 178 mil



Canal Exclusivo (<https://www.youtube.com/canal>)

ELETRODOMÉSTICOS LTDA

Rua José Pilió, 161 - Distrito Industrial Adolfo Baldan - CEP: 15991-312 - Matão/SP

+55 (16) 3506-0200

@.com.br

CNPJ: 02.315.920/0001-24

Copyright © 2014 - Todos os direitos reservados

Castofar

Login: Senha:



Esqueceu sua senha?

A empresa Produtos Onde comprar Representantes Cadastro
Contato Portfólio Meus Pedidos Chat online

Buscar Produtos:

[Voltar à Categorias](#)

Escritórios

Linhas

4000

1000

10000

1001

4000

5000

5000 S

6000

6000 C

6000 E

6000 S

7000

8000

FMI

Móveis

Sofanetes

Universtárias



[1]

Código: 01.4005 BG

Poltrona Giratória Executiva

- Ass: 47x42cm / Enc: 37x44cm.
- Braço: Gatilho com regulagem de Altura.
- Espuma Injetada: 50mm.
- Acabamento: PVC.
- Base: Gás, Diretor preta com capa.

[Incluir Pedido](#)

[Finalizar Pedido](#)

[Cores](#)

[Acessórios](#)



05 568 80710001-49

ACOSTA QUADRI & CIA LTDA

Rua Dr. Lincoln Graça, 256 Centro

CEP 86.455-000 Joaquim Távora - PR

00 388



cód.: W3

KIT COMPLETO DO CARRINHO FUNCIONAL DE LIMPEZA

Contendo: 01 CARRINHO FUNCIONAL DE LIMPEZA
01 BALDE ESPREMEDOR / 01 PLACA DE SINALIZAÇÃO PISO MOLHADO
01 PÁ PLÁSTICA PARA LIXO / 01 MOP PÓ 60cm
01 MOP ÚMIDO DE 340g CRU

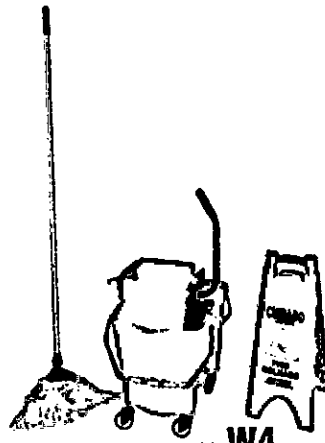

cód.: W4

KIT DO BALDE ESPREMEDOR

Contendo: 01 BALDE ESPREMEDOR
01 PLACA DE SINALIZAÇÃO PISO MOLHADO
01 MOP ÚMIDO DE 340g CRU

**Linha Funcional
de Limpeza**



05 568 807/0001-49

ACOSTA QUADRI & CIA LTDA

Rua Dr. Lincoln Graça, 256 Centro

CEP 86.455-000 Joaquim Távora - PR

Notebooks e
tablets

Desktops

Impressoras

Tinta e
tonerMonitores e
acessóriosSoluções
para empresas

Suporte



- [Impressoras laser monocromáticas/](#)

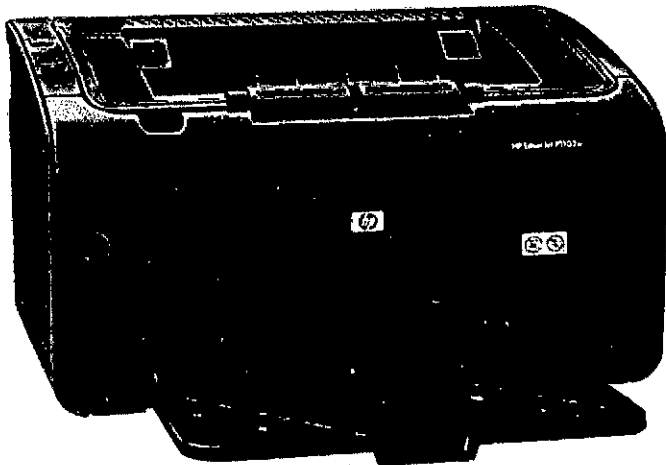

no 299

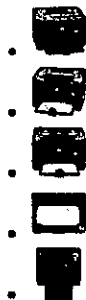

Impressoras laser monocromáticas pessoais

Impressora HP LaserJet Pro P1102w(CE658A)

Opções de compra

Curtir 79[Saiba mais >](#)

- As imagens podem ser diferentes dos produtos.
- [Visão geral](#)
- [Especificações](#)
- [Suprimentos e acessórios](#)
- [Comentários](#)

Especificações

Especificações

Velocidade de impressão (preto e branco):

Normal: Até 19 ppm

(1) Mensurado usando a ISO/IEC 24734, exclui o primeiro conjunto de documentos de teste. Para obter mais informações, consulte <http://www.hp.com/go/printerclaims>. A velocidade exata varia dependendo da configuração do sistema, do aplicativo de software, do driver e da complexidade do documento.)

Primeira página impressa (pronta)

Preto e branco: Até 8.5 segundos

(A velocidade exata dependerá da configuração do sistema, da aplicação de software, do driver e da complexidade do documento.)

Qualidade de impressão preto (ótima):

- Até 600 x 600 x 2 dpi (saída efetiva 1200 dpi)

Tecnologia de resolução:

HP FastRes 600, HP FastRes 1200

Ciclo de trabalho (mensal, A4)

05 568 80710001-49
ACOSTA QUADRI & CIA LTDA
Rua Dr. Lincoln Graça, 255 Centro
CEP 86455-000 Joaquim Távora - PR

- Até 5000 páginas

([3]O ciclo de trabalho é definido como o número máximo de páginas por mês de saída de imagens. Esse valor proporciona uma comparação da robustez do produto em relação a outros dispositivos HP LaserJet ou HP Color LaserJet, permitindo a implementação adequada de impressoras e multifuncionais para atender aos pedidos de pessoas ou grupos conectados.)

Volume mensal de páginas recomendado

250 até 1500[4]

([4]A HP recomenda que a quantidade de páginas impressas por mês esteja de acordo com a faixa indicada para obtenção do desempenho ideal do equipamento, com base em fatores que incluem intervalos para substituição de suprimentos e vida útil do equipamento durante o período de garantia estendida.)

Tecnologia de impressão:

- Laser

00 400

Velocidade do processador:

266 MHz

Idiomas de impressão:

Impressão central

Monitor:

- Nenhum/nenhuma

Cartuchos de reposição

- Cartucho de toner preto HP 85A para LaserJet CE285A (~1.600 páginas)[6]

([6]Rendimento declarado do cartucho de substituição ~1600 páginas com base na ISO/IEC 19752 e impressão contínua. Os rendimentos reais variam consideravelmente com base nas imagens impressas e em outros fatores. Para obter mais detalhes, consulte <http://www.hp.com/go/carnabousupplies>)

(Os rendimentos reais variam consideravelmente com base nas imagens impressas e em outros fatores. Para obter mais detalhes, consulte <http://www.hp.com/go/carnabousupplies>)

Conectividade

Conectividade

Recurso HP ePrint:

Sim

Recurso de impressão móvel

HP ePrint, Apple AirPrint™, Impressão direta sem fios[2]

([2]Pode requerer uma atualização de firmware para ser compatível, download em [hp.com/go/support](http://www.hp.com/go/support))

Capacidade sem fios:

- Sim, WiFi 802.11b/g

Conectividade, padrão:

- 1 USB 2.0 de alta velocidade
- 1 WiFi 802.11b/g

Pronto para trabalhar em rede:

Padrão (WiFi 802.11b/g incorporada)

Requisitos mínimos de sistema

- Windows 10, Windows 8, Windows 7 (32/64 bits): 1 GB de RAM
- Windows Vista (32/64 bits), Windows XP, Windows Server 2008 (32/64 bits), Windows Server 2003: 512 MB de RAM
- todos os sistemas: 350 MB de espaço livre em disco, unidade de CD-ROM, porta USB

- Mac OS X v 10.5, 10.6, 10.7
- 256 MB de RAM
- 150 MB de espaço disponível em disco rígido
- Unidade de CD-ROM
- Porta USB

Sistemas operacionais compatíveis

Microsoft® Windows® 7 (32 bit/64 bit), Windows Vista® (32 bit/64 bit), Windows® XP (32 bit/64 bit), Windows® Server 2008 (32 bit/64 bit), Windows® Server 2003 (32 bit/64 bit), Mac OS X v 10.5, v 10.6, v 10.7, Linux (acesse <http://www.hp.com/go/linux> para atualizar)

Especificações de memória

Especificações de memória

Manuseio de papel

Manuseio de papel

Manuseio de entrada de papel, padrão:

- Slot de alimentação prioritária para 10 folhas
- bandeja de entrada para 150 folhas

Manuseio de saída de papel, padrão:

- Escaninho de saída para 100 folhas

Capacidade máxima de saída (folhas):

Até 100 folhas

Impressão frente e verso:

- Manual (fornecido suporte de driver)

Tamanhos de mídia suportados:

- A4
- A5
- A6
- B5
- cartões postais
- envelopes (C5, DL, B5)

Tamanhos de mídia, personalizados:

Bandeja de entrada para 150 folhas: 147 x 211 a 216 x 356 mm; slot de alimentação prioritária: 76 x 127 a 216 x 356 mm

Tipos de suportes:

Papel (laser, normal, fotográfico, não tratado, vegetal), envelopes, etiquetas, cartolina, transparências, postais

Peso de mídia suportado:60 a 163 g/m²**Requisitos de alimentação e operação****Requisitos de alimentação e operação****Dimensões e peso****Dimensões e peso****O que vem incluído****O que vem incluído**

- Links relacionados
- [Folhas de dados / documentos](#)
- [Suporte técnico / Manuais](#)

Destaques ecológicos

- Reduza o uso de energia em até 50% com tecnologia Instant-on.[eco01]
- Economize energia — A tecnologia HP Auto-On/Auto-Off liga sua impressora quando você a precisa, desliga quando não.[eco02]
- Imprima apenas o conteúdo web que precisa com HP Smart Web Printing.[eco03]

[eco01] Economia de energia com base em testes da HP usando método de consumo normal de energia (TEC) do programa ENERGY STAR® em produtos HP LaserJet com tecnologia Instant-on versus os principais modelos dos concorrentes até março de 2009.

[eco02] As funcionalidades HP Auto-On e Auto-Off estão sujeitas à impressão e às configurações.

[eco03] Requer Internet Explorer 6.0-R.U.

- Recicle o hardware de seu computador e suprimentos de impressão. O gerenciamento de ativos e serviços de reciclagem HP tornam fácil o descarte responsável.

Links rápidos

[Opções de reciclagem e reutilização](#)

[Carbon Footprint Calculator](#)

[HP e o meio ambiente](#)



ATIVIDADE - ESTILO - COMODIDADE

Home Linhas Catálogo Buscar Empresa Contato

00 402

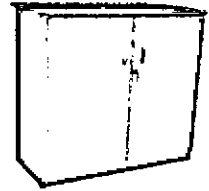

Voltar

Atos Line - AL

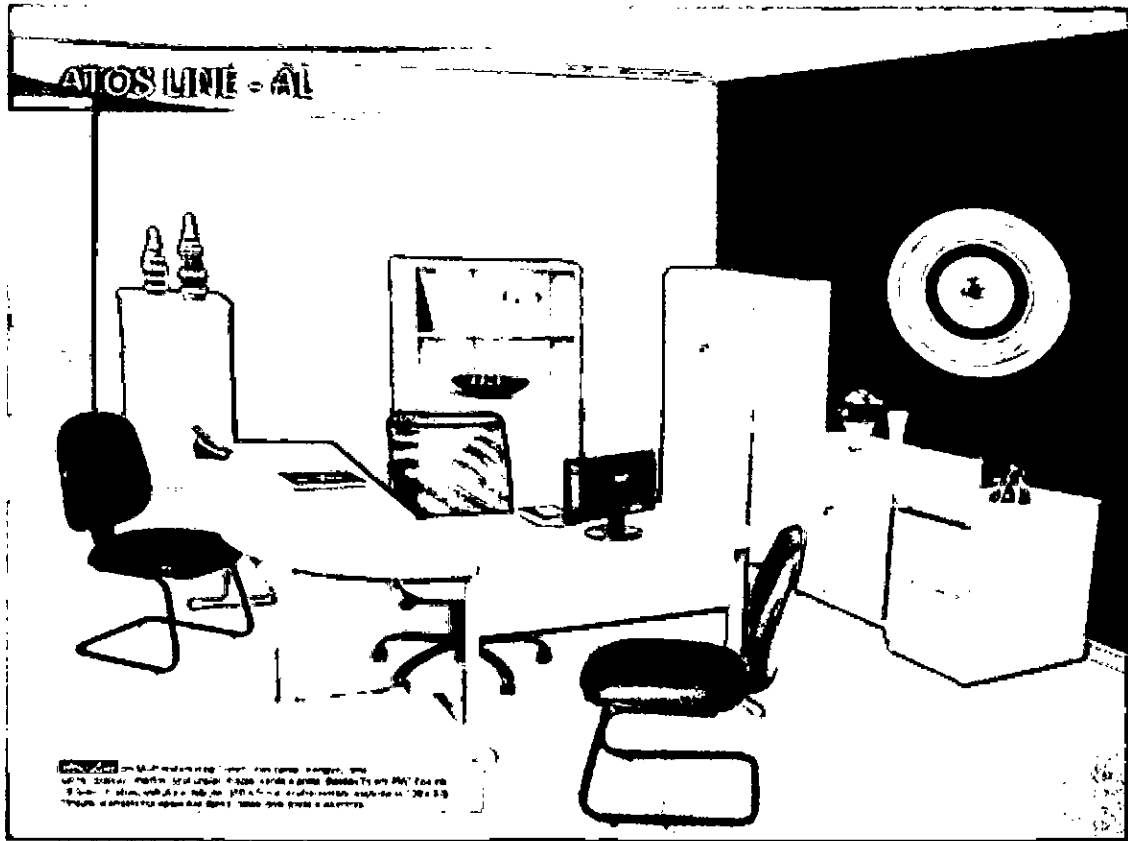

Em MDP melamínio 15mm. Bordas em PVC flexível 16,5mm com abas, estrutura tubular (30 x 50) e acabamentos superior com (20 x 30) Pintura eletrostática epóxi.



Cores e modelos meramente ilustrativos. Sujeitos a mudanças sem aviso prévio. Atos - Rua João Camillo de Souza, 123, box 09 ao 12 - bairro Ouro Verde - Mandaguapeçu - Paraná Telefone: (44) 3244 - 9705 / 3244 - 3998 / 3245 - 2714

Desenvolvido por:



05 568 80710001-49
ACOSTA QUADRI & CIA LTDA
Rua Dr. Lincoln Graça, 255 Centro
CEP 86.455-000 Joaquim Távora - PR

ITEM-27



NOBREAK easy way

700VA 1200VA 1300VA



00 403

Especialmente desenvolvido para fornecer energia ininterrupta, estabilizada e filtrada. Protege e mantém em funcionamento, nas falhas ou ausência de energia elétrica, os equipamentos de informática, áudio e vídeo, hubs, switches, PDVs, terminais de rede, dispositivos de wireless, etc.



Destaques

- Tecnologia "Line Interactive"** com regulação on-line
- Troca Fácil de Bateria**
- Guia de Cabos** organiza os cabos conectados
- Expansão de Autonomia** até 3 horas e 30 minutos com módulo adicional [somente modelos CB e CBu]
- Battery Save** evita a descarga desnecessária de bateria
- Software de Gerenciamento** gratuito na internet [somente modelos CBu e USB]

Recursos

- Tomadas de Saída** todas protegidas na falta de energia. Conforme NBR 14136
- Estabilização Total** estabilizador opera em modo rede e bateria
- Microprocessado** precisão digital no controle da energia.
- Proteção Eficiente** contra subtensão, sobretensão, sobrecarga, curto-circuito e sobretemperatura
- Ampla Sinalização** visual e sonora
- Conector de Bateria** engate rápido, facilitando a instalação do módulo de bateria [somente modelos CB e CBu]
- Trivolt Automático** seleção automática da rede elétrica de entrada [modelo TI]
- Gerenciamento de Bateria** gerencia a vida útil e o estado da bateria
- Porta USB** compatibilidade, flexibilidade e praticidade na comunicação [somente modelos CBu e USB]
- Filtro de Linha** contra distúrbios na rede elétrica

05 568 807/000149
ACOSTA QUADRI & CIA LTDA
 Rua Dr. Lincoln Graça, 255 Centro
 CEP 86455-000 Joazeiro - PR

recursos gerais	proteções
recursos	filtro de linha contra distúrbios na rede elétrica
tecnologia Senoidal por aproximação (Nobreak Interativo - NBR 15014)	estabilizador com 4 (quatro) estágios de regulação ON-LINE
troca fácil de bateria pelo usuário	proteção contra subtensão, sobretensão e surtos de tensão
microprocessador FLASH e função true RMS	proteção contra potência excessiva (sobrecarga), curto-circuito e sobretemperatura
trivolt automático 115V, 127V e 220V (modelo TI)	proteção contra descarga total das baterias
chave liga/desliga temporizada com função MUTE	fusíveis e varistores de ação rápida
6 (seis) tomadas de saída protegidas contra falta de energia	protetor telefônico para placa fax/modem (opcional)
carrega as baterias mesmo com a chave desligada	fusível reserva (opcional)
battery save : evita a descarga desnecessária de bateria	
conector tipo engate rápido para expansão de bateria (somente modelos CBU e CB)	
DC-start: partida mesmo sem rede elétrica	
Porta USB - software gratuito na internet (somente modelos CBU e USB)	
guia de cabos	
gerenciamento da vida útil da bateria com autodiagnóstico de baterias (só modelos CBU e USB)	
auto-partida: liga automaticamente o nobreak no retorno da rede	

troca fácil de bateria

simples substituição da bateria pelo usuário

software de gerenciamento

Supervise Personal (download gratuito)

(somente modelos CBU e USB)

painel Easy Way

Tecla de acionamento duplo

Tecla de Função Mute e desabilita battery Save

Leds indicadores de estado de operação do nobreak

Tecla Liga/Desl

Sinalização sonora em todos os eventos e falhas com tecla de silenciamento (mute).

características técnicas da linha Easy Way

características técnicas	CB/CBU/USB/STD		
Potência Nominal (VA) ¹	700	1200	1300
Fator de potência	0,5		
Faixa de operação em modo rede	84V até 142V (modelos M1) 175V até 252V (modelos M2) 84V até 142V e 175V até 264V (modelos TI)		
Rendimento	>95% com rede e >85% com inversor		
Regulação de saída do inversor	< +/- 2% com carga linear		
Tempo de acionamento do inversor	0,7 ms		
Tempo de carga da bateria interna (até 80%)	8 horas		
Forma de onda do inversor	Senoidal Modificada		
Frequência de saída do inversor (+/- 1%)	60 Hz		
Tempo de resposta do estabilizador	1 ciclo de rede		
Regulação em modo rede	-10% / +6%		
Battery save (auto-desligamento)	Sim		
Proteção eletrônica contra sobrecarga	Sim		
Proteção contra surtos de tensão varistor 65J (8x20us)	Sim		
Número de tomadas	6		
Peso líquido (Kg)	6,5	7,7	8,0
Peso bruto (Kg)	6,8	7,9	8,2
Dimensões do equipamento A x L x P (mm)	168 x 138 x 375		
Dimensões da embalagem A x L x P (mm)	182 x 144 x 380		

[¹ Aplicação em equipamentos de Informática]

Traseira do Modelo Easy Way

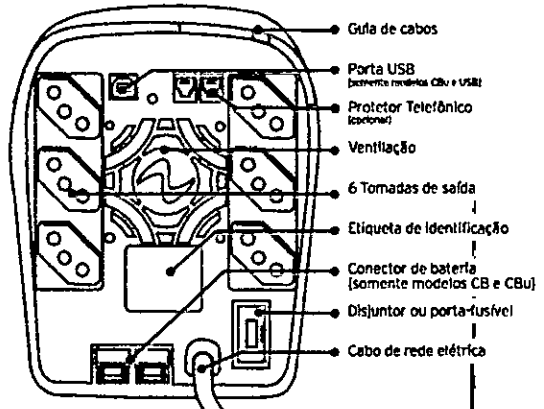

O painel traseiro poderá variar de acordo com o modelo

tempo de autonomia

aplicações típicas	modelos recomendados	módulos externos de baterias somente modelos CB e CBU		
		1 bateria selada interna	mini-módulo de bateria NMB/12V	um módulo automotivo MBI/12V
Micro on board Inkjet	NEW 700 NEW 1200 NEW 1300	30 min	2 h 30 min	3 h 30 min
Micro off board Multifuncional Inkjet	NEW 700 NEW 1200 NEW 1300	37 min	2 h 37 min	3 h 37 min
Micro off board Inkjet scanner	NEW 700 NEW 1200 NEW 1300	25 min	2 h 10 min	3 h
Micro off board Inkjet scanner	NEW 700 NEW 1200 NEW 1300	30 min	2 h 15 min	3 h 05 min
Micro off board scanner	NEW 1200 NEW 1300	09 min	45 min	1 h 12 min
Micro off board scanner	NEW 1200 NEW 1300	11 min	47 min	1 h 14 min
Micro off board scanner	NEW 1200 NEW 1300	05 min	27 min	40 min
Micro off board scanner	NEW 1200 NEW 1300	06 min	28 min	41 min
servidor de vigilância 04 câmeras	NEW 1200 NEW 1300	14 min	1 h 10 min	1 h 52 min
servidor de vigilância 04 câmeras	NEW 1200 NEW 1300	18 min	1 h 14 min	1 h 56 min

Obs: verifique a potência máxima permitida no manual. Não acompanha módulos de baterias. O tempo de autonomia poderá variar em função do envelhecimento das baterias, temperatura de operação, bem como das características do micro conectado.

recursos comparativos de modelos

	CB	CBU*	USB*	NET*	STD
Conector de engate para módulos de bateria	Sim	Sim	Não	Não	Não
Bateria interna (7Ah ou 9Ah)	Sim	Sim	Sim	Sim	Sim
Porta USB	Não	Sim	Sim	Não	Não
Proteção telefônica com dois plugs RJ-11	Não	Não	Não	Sim	Não

(*modelos CBU, USB e NET somente sob encomenda)

configurações

	Monovolt 115V (M1)**	Monovolt 220V (M2)*	Trivolt (TI)
tensão de entrada	115-127V	220V	115-127V ou 220V
tensão de saída	115V	220V	115V

(**Somente modelos 1200VA - *somente sob encomenda)

1 ano garantia total

ISO 9001

PPB Produto beneficiado pela lei de informática



ITEM-31

00 405



Cadastre-se e receba descontos e Ofertas Exclusivas



Conheça o Walmart Serviços

Peça o seu cartão Walmart Itaucard

Acessórios de Tecnologia

Projeção e Imagem

Projetores

O produto está fora de catálogo :(

Que tal aproveitar para ver outras opções de produtos similares?

Similares

Projetor Multimídia Mrje011001 C120 100 Ansi Lumens Wvga Usb...



Mini Projetor LG Beam Pro PV150G 100 ANSI Lumens WWGA Contrast..



Projetor Multimídia LED PORTÁTIL Preto C120 ACER



R\$ 1.599,00
R\$ 1.499,00
9x de R\$ 166,56 sem juros



R\$ 3.999,00
R\$ 1.899,00
9x de R\$ 211,00 sem juros



R\$ 1.847,88
R\$ 1.514,90
9x de R\$ 168,32 sem juros



Mini Projetor Acer C120 com 100 ANSI Lumens

Acer



Seja o primeiro a avaliar



05 568 807/0001-49
ACOSTA QUADRI & CIA LTDA
Rua Dr. Lincoln Graça, 256 Centro
CEP 86.455-000 Joaquim Távora - PR

Ajuda

Olá, o que você procura?

Entre ou Cadastre-se



Veja todo o shopping



TV e Audio



Eletrodomésticos



Informática



Telefonia



Esporte e Lazer

Bebê

Mini Projetor Acer C120 com 100 ANSI Lumens

Seus filmes favoritos, shows e partidas de futebol do seu time do coração podem ficar ainda mais nítidos e emocionantes com o Mini Projetor Acer C120. O modelo é ideal para o uso doméstico, profissional e educacional.

O Mini Projetor Acer C120 é portátil e Ideal para projeções de notebook. Pequeno cabe perfeitamente na sua mochila, apresenta uma forma inovadora para projetar imagens na sala de aula ou sala de estar!

nn 406

Com o Acer C120 você terá ótima qualidade de imagem, pois ele possui luminosidade de 100 ANSI lumens, relação de contraste de 1000:1, perfeito para o entretenimento digital.

A resolução 1280x800 é um tamanho mais do que suficiente para exibir apresentações de slides, fotos e filmes com uma boa qualidade. O mesmo pode ser alimentado pela porta USB do notebook ou computador ou também através de um adaptador AC (tomada).

Além disso, conta com projeções voltadas para tipos específicos de ambiente como Comercial/Governamental: Series de Profissionais - padrão para locais de grandes dimensões e Series de Viajantes - Mobilidade Ultra-leve com brilho. Consumidor/Crossover: Series de Casa - imagens brilhantes para entretenimento, Series de Valor - Brilhando versatilidade e valor.

Tenha muito mais emoção, qualidade e comodidade para suas apresentações caseiras e profissionais com Mini Projetor Acer C120.

Características do produto

Aviso sobre o produto	Imagem Meramente Ilustrativa
Garantia do Fornecedor	1 Ano
Conteúdo da Embalagem	01 Mini Projetor 01 Manual 01 Controle Remoto Cabos
Referência do Modelo	C-120
SAC	(0xx 11) 2925-0010
Resolução	1280x800
Luminosidade	100 ANSI lumens
Tipo de Lâmpada	Led
Vida Útil das Lâmpadas	20,000 horas
Contraste	1000 = 1

Ver todas as características ▾

Avaliações

Ajuda

Olá, o que você procura?

Entre ou Cadastre-se



Veja todo o shopping



TV e Áudio



Eletrrodomésticos



Informática



Telefonia



Esporte e Lazer

Bebê

Seja o primeiro a avaliar

Compartilhe sua experiência com os outros usuários

Crie uma avaliação

ITEM-32

AOC

00 407

Simplificando a vida.

Central de Relacionamento AOC: 0800 109 539

Buscar

Produtos



Monitores



Televisores

Onde Comprar

- o Redes Varejistas
- o Revendas Especializadas
- o Distribuidores
- o Vendas Corporativas

B2B

Revenda AOC

Suporte



Assistência Técnica



Downloads



Perguntas e Respostas



Pesquisa de Satisfação



Formulário para Suporte
TPVINSITE

Home » Produtos » Televisores » TVS LED » LED 32" (LE32H1461)

LED 32" (LE32H1461)



05 568 807/0001-49
ACOSTA QUADRI & CIA LTDA
 Rua Dr. Lincoln Graça, 256 - Centro
 CEP 86.455-000 - Joaquim Távora - PR



00 408



Mais vida, mais cores, mais conectividade.

A TV LED da série 1461 traz a altíssima definição da imagem com borda ultrafina para você assistir e curtir ao máximo seus programas preferidos. Com conexão USB, HDMI e conversor digital integrado, sua diversão está garantida. Com apenas um cabo HDMI, você tem áudio e vídeo juntos, com a máxima qualidade de som e imagem para jogar e assistir a filmes conectando à sua TV aparelhos Blu-ray, DVD Players, PS3, Xbox 360, entre outros.

Onde Comprar

- [Recursos](#)
- [Características](#)
- [Downloads](#)
- [Suporte](#)

Características de tela	
Brilho (cd/m ²)	280
Código EAN	7898929241771
Contraste (Dinâmico)	200 000:1
Digital Noise Reduction (redução digital de ruído na imagem)	Sim
EPG (Electronic Program Guide - Guia Eletrônico de Programação)	Sim
Frequência do painel	60 Hz
Parental Control (controle dos pais)	Sim
Receptor Digital Integrado (DTV)	Sim
Resolução (modo Monitor - máxima via VGA/RGB)	1366 x 768
Resolução (modo TV)	1366 x 768 (HD)
Sistema de cores	PAL-M/NTSC/PAL-N
Tamanho da tela (polegadas)	Tamanho da tela (polegadas)
Tempo de resposta	7ms
Tipo de painel	LED
Características físicas	
Dimensões c/ base (L x A x P) - mm	732.5 x 474.3 x 203.9mm
Dimensões s/ base (L x A x P) - mm	732.5 x 441.8 x 76.8mm
Embalagem (L x A x P) - mm	781 x 131 x 496 mm
Empilhamento máximo	6
Peso líquido (Kg)	4.6
Preparado para fixação em parede/painel (padrão de furação VESA Mount) - VESA MOUNT	100mm x 100mm
Conexões	
Entrada para fone de ouvido	1
HDMI	2
Saída de áudio/vídeo	1 (digital áudio - SPDIF)
USB	1
Recursos	
Consumo (máximo)	60W
Consumo em modo espera (standby, máximo)	< 0,5W
Produto ecológico (menor consumo de energia)	Sim
Sistema de áudio (estéreo)	MTS-SAP
Sleep Time	Sim
Outros	
NCM	8528.72.00

Projeto, características e especificações sujeitos a alteração sem aviso prévio.

ITEM-33

00 409

Extra.com.br > TVs e Vídeo > Televisores > TV LED



TV 43 Polegadas LG Led Full HD Modo Hotel - 43LX300C

(Cód. Item 6653225) Outros produtos LG

Ops, estamos sem estoque para o produto que você está procurando.

Nome: _____ E-mail: _____

Avise-me quando chegar: Avise-me

Na falta deste produto, você pode se interessar por



Tv 32 Polegadas LG LED HD Modo Hotel 32Lx300C

Tv Monitor LG 27,5" LED IPS HD 28f710b-p Conversor Digital Hdmi/rt(tv)/usb 3.0/vesa

R\$1.634,99

9x de R\$ 181,67 sem juros

R\$1.450,00

9x de R\$ 161,11 sem juros

Na falta deste produto, confira nossos destaques

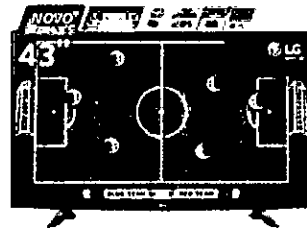

TV LED 40" Full HD AOC LE40F1465 com Conversor Digital Integrado, Entradas HDMI

TV LED 32" HD AOC LE32H1461 com Conversor Digital Integrado, Entradas HDMI

TV LED 43" Full HD LG 43LH5100 com Conversor Digital Integrado, Painel IPS,

TV LED 43" Full com Perfect M

De: R\$ 1.799,00 por: **R\$1.499,00**

9x de R\$ 166,56 sem juros

De: R\$ 1.416,80 por: **R\$1.099,00**

9x de R\$ 122,11 sem juros

De: R\$ 2.050,92 por: **R\$1.798,00**

9x de R\$ 199,78 sem juros

De: R\$ 2.184,00 por: **R\$1.65**

Na falta deste produto, confira nossos destaques



Smart TV LED 32" HD Samsung 32J4300 com Connect Share Movie, Screen

De: R\$ 1.699,00 por:
R\$1.320,00

10x de R\$
132,00 sem
juros

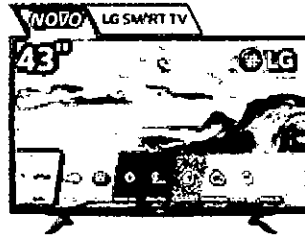

Smart TV LED 43" Full HD LG 43LH5700 com Pannel IPS, Wi-Fi, Miracast, WiDi,

De: R\$ 2.299,00 por:
R\$1.899,00

8x de R\$
237,38 sem
juros

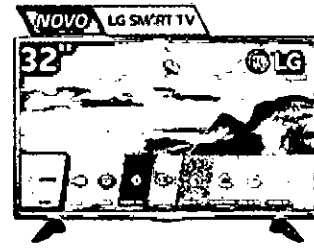

Smart TV LED 32" HD LG 32LH5708 com Pannel IPS, Wi-Fi, Miracast, WiDi, Entradas

De: R\$ 1.593,90 por:
R\$1.289,00

10x de R\$
128,90 sem
juros



Smart TV LED:
PH39N91DSG1

De: R\$ 1.602
R\$1.34

PUBLICIDADE

barateiro Smart TV Cinema 3D LED 42" Full HD LG 42LF6500 com Wi-Fi, HDMI, USB e 4 Oculos 3D. De: R\$ 3.399,90 Por: R\$ 3.389,00. Produto 3D-SE-1000

Detalhes do produto: LG: TV 43 Polegadas LG Led Full HD Modo Hotel - 43LX300C

Tela de Boas Vindas Recurso para definir uma imagem ou vídeo ao ligar o televisor. Utilize esta função para definir uma mensagem inicial para ser exibida ao ligar a TV. Você ainda determina o tempo de exibição da Imagem.

Reproduza vídeos e fotos em alta resolução direto de um dispositivo USB.

Bloqueio da entrada de sinais externos para comunicação ilegal, um recurso útil para evitar a utilização abusiva da TV, em locais tais como: prisões, hospitais e outros espaços públicos aplicáveis.

Modo Hotel - É uma funcionalidade para o gerenciamento dos televisores de forma mais prática, desenvolvida especialmente para o segmento. Desta forma, é possível deixar algumas funções e ajustes pré-definidos.

USB Cloning - Esta função permite copiar e clonar as configurações do aparelho, de forma simples, prática e rápida, consumindo menos tempo nas operações.

Self Diagnosis - Esta função de diagnóstico fornece informações sobre o status atual da TV no formato de arquivo XML usando um dispositivo USB.

Especificações:

Imagem

XD Engine

Resolução: Full HD (1920 x 1080)

Formato Tela: 16:9 - Just Scan, Original

1:3 - Cinema Zoom, Zoom

Brilho: 200 cd/m²

Ângulo de Visão: 178° x 178°

Tempo de resposta: 6ms

Contraste Dinamico: 1.000.000:1

Frequência: 60 Hz

Áudio

Estéreo / SAP

Potência: 10W (5 + 5)

Clear Voice

Conexões

1 entrada áudio e vídeo (conjugada)

1 entrada vídeo componente (conjugada)

1 entradas HDMI (1 traseiro)

1 entrada USB 2.0 (traseiro)

1 entrada RF para TV a Cabo

1 entrada RF para TV aberta (Digital e Analógico)

1 entrada Áudio PC (conjugada)

1 entrada RS-232C

Itens inclusos na caixa:

TV LED

Controle remoto

Pilhas

Adaptador Externo + Cabo de força

Manual impresso em português

Dados Cadastrais

Procedência: Nacional

Classificação Fiscal: 8528.72.00

Dimensões do Produto c/ base:

Altura: 61.9 cm

Largura: 97.6 cm

Profundidade: 21 cm
Peso: 8.3 kg

Dimensões do Produto s/ base:

Altura: 61.9 cm
Largura: 97.6 cm
Profundidade: 8.2 cm

Garantia do Fornecedor de 12 meses

Contato LG

Telefone: Para todo o Brasil exceto capitais e regiões metropolitanas: 0800 707 5454 Para capitais e regiões metropolitanas: 4004 5400

E-mail/Site: www.lge.com/br/index.jsp

90 411

PUBLICIDADE

AVALIAÇÃO INSTANTÂNEA

Ainda não temos avaliações. Faça uma Avaliação
Assine para receber comentários dos usuários

Informações importantes sobre este produto:

- Preços e condições de pagamento válidos somente para compras no site www.extra.com.br ou pelo Televendas 4003-0363.
- Em caso de divergência de preços, o valor final considerado será o do **Carrinho de Compras**.
- Imagens meramente ilustrativas.

Está com dúvida sobre este produto? Veja se ela já foi esclarecida com a pergunta de outros clientes.

Você poderá contatar o Atendimento ao Cliente ou...

Se ainda está com dúvida, faça uma pergunta

1 Pergunta | 1 Resposta

Exibindo pergunta 1

como instalar a internet nessa tv?

Perguntado em 15/4/2016 por marisa de santa ceclia sc

1 resposta

Sabe a resposta? Responda esta pergunta



Olá Marisa, Tudo bem? Obrigado por enviar sua pergunta. Nosso compromisso é atendê-la da melhor forma, afinal o Extra é uma grande família e você faz parte dela. Para acesso a internet pela TV, você deve adquirir uma Smart TV. Essa infelizmente não é, mas eu preparei uma seleção muito legal aqui com várias opções e excelentes preços pra você escolher. Acesse o link abaixo e escolha já a sua. Espero ter ajudado. Qualquer dúvida, conte sempre com a gente.

http://www.extra.com.br/Eletronicos/Televisores/SmartTV/?Filtro=C1_C2_C1588

Respondido em 15/4/2016 por Lincoln

Exibindo pergunta 1

Você tem alguma pergunta sobre este produto? Se ainda está com dúvida, faça uma pergunta

ITEM - 34

COMPUTADOR INTEL CENTRIUM
FASTLINE 6100 INTEL CORE I3-6100 3.7GHZ 4GB 500GB WIN7 PRO
MONITOR AOC 18,5" LED WIDE - E970SWNL

00 412

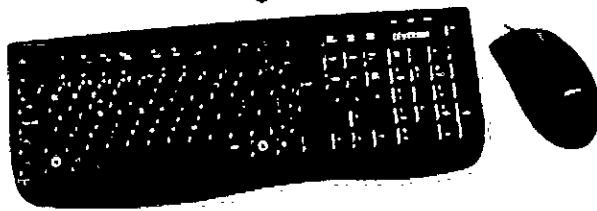
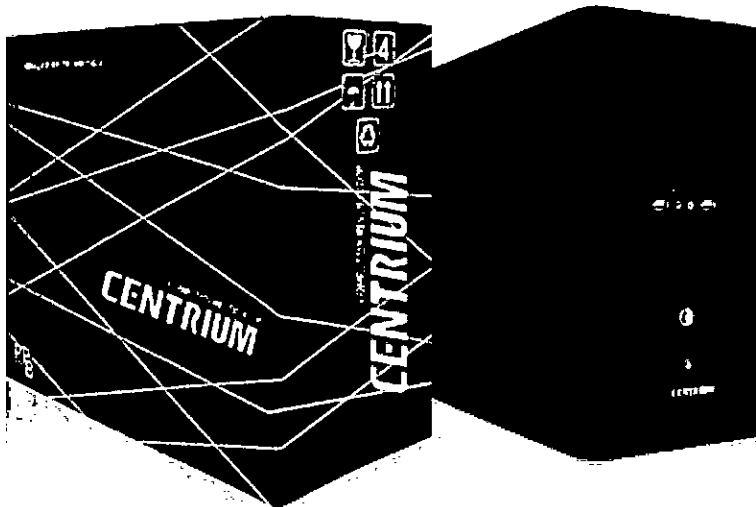
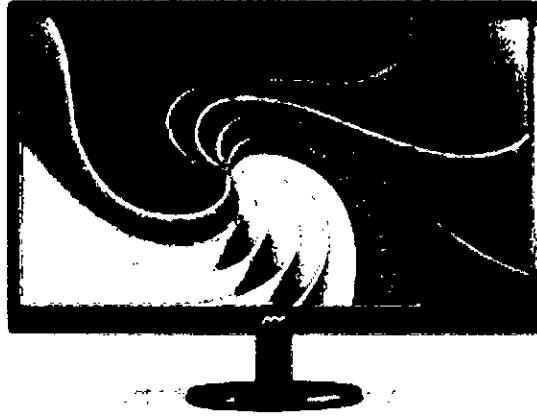

05 568 807/0001-49

ACOSTA QUADRI & CIA LTDA

Rua Dr. Lincoln Graça, 256 Centro

CEP 86.455-000 Joaquim Távora - PR

21

Descrição Técnica

20 413

COMPUTADOR INTEL

FASTLINE 6100 INTEL CORE I3-6100 3.7GHZ 4GB 500GB LINUX
PROCESSADOR INTEL SEXTA GERAÇÃO - SKYLAKE



Processador: Intel i3-6100 - 3.7Ghz

Memória cache: 3 MB

TDP máximo: 51W

Tecnologia: 14 nm

CHIPSET

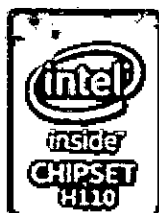

MEMÓRIA RAM

4GB - DDR3

2 x DDR3 DIMM - 1600/1333 MHz

Voltagem: 1,35V ou 1,5V

Máximo de 32 GB

ARMAZENAMENTO

Disco padrão: 1 x 500GB SATA

Portas SATA: 4 x SATA 6Gb/s

UNIDADE ÓPTICA

CD/DVD LG SATA

LEITOR DE CARTÃO

MS, MS PRO, SD, MMC

A handwritten signature in black ink, located in the bottom right corner of the page.

GRÁFICOS

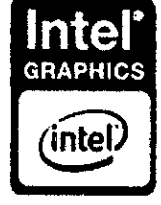

Intel® HD Graphics 510

1 xVGA - Resolução máxima 1920x1200@60 Hz

1 x HDMI - Resolução máxima 4096x2160@24 Hz

REDE:

1 X 10/100/1000Mbps

CONEXÕES TRASEIRAS

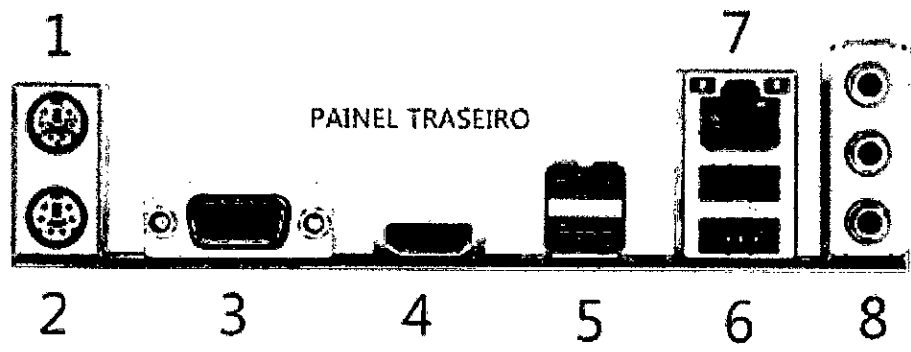

- 1 - PS/2 Mouse
- 2 - PS/2 Teclado
- 3 - Conector VGA
- 4 - Porta HDMI
- 5 - USB 3.0
- 6 - USB 2.0
- 7 - Rede 10/100/1000Gbps
- 8 - Fone/microfone/audio in

USB

4 Portas USB 3.0 - 2 portas traseiras + 2 portas internas.

6 Portas USB 2.0 - 2 portas traseiras + 2 frontal + 2 portas internas.

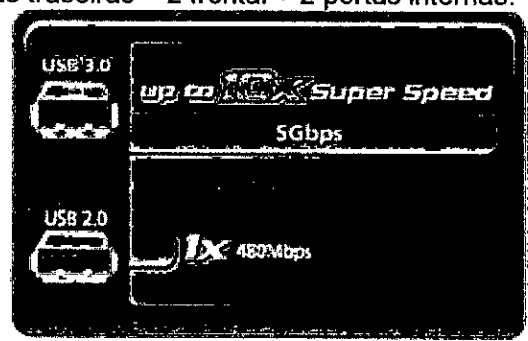

ÁUDIO

Realtek® ALC887 codec - 2/4/5.1/7.1-channel

High Definition Audio

Conector para fone de ouvido/microfone no painel frontal

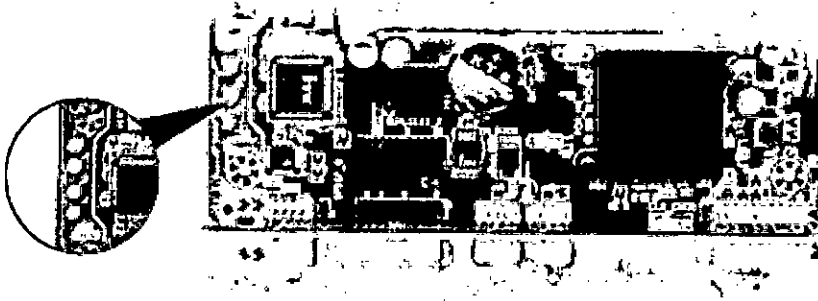

Capacitores de áudio de alta qualidade. Área exclusiva para evitar ruídos.

SLOTS DE EXPANSÃO

1 x PCIe 2.0 x16

2 x PCIe x1

FONTE

200W bivolt automático.

GABINETE

Mini-Torre 2 baias

GARANTIA

1 Ano Balcão.

TECLADO

ESPECIFICAÇÃO TÉCNICA

Dimensão: 441(L)x149(P)x22(A) mm

Teclado padrão ABNT2 com 107 teclas

Conector USB

Compatível com Windows® 95/98/ME/2000/NT/XP/Vista/7/8

Teclas com membrana táctil

Ciclo de vida: 5 ~ 10 milhões de toques

Teclado leve e fino

MOUSE

ESPECIFICAÇÃO TÉCNICA

Alta sensibilidade 800 DPI

Design ergonômico

3 botões e scroll

Interface USB

Plug & play

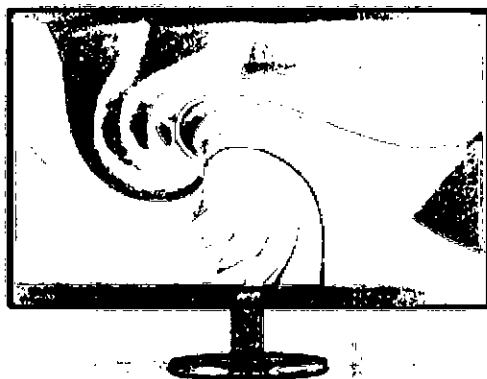

Descrição

Ocultar

MODELO: E970Swnl (LED 18,5")
Tamanho do painel: 18,5" Widescreen (painel LED)
Tamanho da imagem visível (diagonal): 47,0 cm
Pixel pitch: 0,3 mm
Brilho: 200 cd/m²
Relação de contraste (dinâmico): 20.000.000:1
Tempo de resposta: 5 ms
Ângulo de visão horizontal: 90º
Ângulo de visão vertical: 50º
Frequência de varredura horizontal: 30 KHz ~ 60 KHz
Frequência de varredura vertical: 50 ~ 75 Hz
Largura de banda: 85 MHz
Compatibilidade: Windows, MAC, Linux
Resolução máxima: 1366 x 768 @ 60 Hz (HD)
Resolução recomendada: 1366 x 768 @ 60 Hz (HD)
Suporte de cores: Maior que 16 Milhões
Conectores: Analógico (RGB)
Entradas digitais: Não
DCB (Amplificação Dinâmica de Cores): Sim
DCR (Relação de Contraste Dinâmico): Sim
Compatível com Windows: Sim
Consumo: Ligado < 15 Watts (típico), Stand By < 0,5 Watt
Alto-Falantes: Não
Fonte : Interna - 100~240V - 50/60 Hz
Plug & Play: DDC2B/CI
Energy Star: Sim (EPA)
Controles manuais: Power
Função OSD (On Screen Display): OSD com interface gráfica amigável, controlado pelo programa i-Menu (download no site AOC ou CD)
Dimensões Monitor com base (L x A x P) - mm: 437,4 x 336,8 x 156,0
Dimensões Monitor sem base (L x A x P) - mm: 437,4 x 273,1 x 48,0
Dimensões Embalagem (L x A x P) - mm: 488 x 102 x 348
Peso líquido: 1,97 kg
Peso bruto: 2,57 kg
VESA (sistema internacional de furação para fixação em paredes ou painéis): Não
Cor predominante do produto: Preto
Normas/segurança/certificações: -
Características Especiais: Design diferenciado, tecnologia LED backlight (até 50% de economia de energia em relação a um LCD comum, maior durabilidade, produto ecológico), Ultra High DCR (altíssimo contraste dinâmico - 20.000.000:1), Menu OSD controlado pelo i-Menu com interface gráfica amigável (tipo ícones de celular), tempo de resposta rápido (5 ms), acabamento em textura diferenciada, ajuste de ângulo do suporte base - Tilt (-3~10º), resolução HD.
Itens inclusos na embalagem: Cabo de força, cabo RGB, manual (CD), certificado de garantia, base e monitor
Garantia: 1 ano (balcão)



ESTADO DO PARANÁ
PREFEITURA MUNICIPAL SIQUEIRA CAMPOS
Relatório de Comprovante de Abertura de Processos

Página 1 / 1

Data: 30/09/2016

Filtros aplicados ao relatório

Número do processo: 1362.0001367/2016

Número do processo: 1362.0001367/2016

Número único: 3R5.299.F4M-00

Solicitação: 2 - LICITAÇÕES

Beneficiário:

CPF do beneficiário:

Requerente: 50 - WF DISTRIBUIDORA DE EQUIPAMENTOS DE INFORMÁTICA - EIRELI CNPJ do requerente: 12.727.278/0001-44

Endereço:

Complemento:

Bairro:

Loteamento:

Condomínio:

Município:

Telefone:

Celular:

Fax:

E-mail:

Local da protocolização: 001.000.000 - Prefeitura Municipal de Siqueira Campos

Protocolado por: Juliana Rosa

Situação: Não analisado

Procedência: Interna

Prioridade: Normal

Protocolado em: 30/09/2016 08:53

Previsto para: 30/09/2016 08:53

Concluído em:

Súmula: ENVELOPE"A" - PROPOSTA DE PREÇOS
PREGÃO PRESENCIAL N°57/2016

Observação:

00117

Juliana Rosa
(Protocolado por)

WF DISTRIBUIDORA DE EQUIPAMENTOS DE INFORMÁTICA
(Requerente)

Hora: 08:53:47



WF DISTRIBUIDORA DE EQUIPAMENTOS DE INFORMATICA - EIRELI ME
 CNPJ: 12.727.278/0001-44 -- IE: 90.537.224-63
 Rua Pedro Ferreira Mendes, 110B - Sala 01 - Bairro São Luiz -- CEP: 84200-000 -- Jacuariaiva/Pr - Telefones: (43) 3535-1386



PROPOSTA COMERCIAL

À Prefeitura Municipal de Siqueira Campos
 A/C SETOR DE COMPRAS E LICITAÇÕES
 PROCESSO: EDITAL DE PREGÃO PRESENCIAL N° 57/2016

Temos a satisfação de apresentar nossa proposta de preços para itens em anexo relacionados, conforme o disposto no edital supra e ordenamentos legais cabíveis. Ainda aproveitamos a oportunidade para firmarmos as seguintes declarações:

- 1) Declaramos que temos pleno conhecimento do disposto no Edital de Licitação Nr EDITAL DE PREGÃO PRESENCIAL N° 57/2016 e demais documentos que o acompanham, e concordamos integralmente com seus termos.
- 2) Declaramos que materiais a serem entregues são de primeira qualidade e atendem plenamente as especificações contidas no edital e nas demais normas de fabricação, manuseio, embalagens, armazenamento e envio, nos termos da lei específica para cada caso e produto; bem como produtos com prazos de validade dentro do solicitado, em conformidade com as descrições e necessidades expressas no Edital de Licitação Nr EDITAL DE PREGÃO PRESENCIAL N° 57/2016.
- 3) Declaramos que os preços propostos contemplam todas as despesas necessárias ao pleno fornecimento, tais como os tributos, encargos sociais, material, despesas administrativas, seguro, frete, lucro, etc. incidentes sobre o fornecimento.
- 4) Declaramos que o prazo de garantia dos equipamentos são conforme preconiza o Edital de Licitação Nr EDITAL DE PREGÃO PRESENCIAL N° 57/2016. Quando este prazo não estiver declarado seguirá o prazo de garantia legal, prevista no Código de Defesa do Consumidor, ou o prazo de garantia do fabricante, aquele que for mais vantajoso ao cliente.
- 5) Declaramos que estamos enquadrados no regime de tributação de ME e EPP, conforme estabelece o Artigo 3º da Lei complementar 123, de 14/12/2006, alterada pela Lei Complementar 147, gozando assim dos benefícios conferidos pelo § 1º do Artigo 43, da Lei Complementar 123/06.
- 6) Declaramos que o local de entrega será conforme preconiza o Edital de Licitação Nr EDITAL DE PREGÃO PRESENCIAL N° 57/2016.
- 7) Declaramos que o prazo de eficácia desta proposta é de 60 (sessenta) dias, a contar da data da entrega de seu respectivo envelope (art. 64, § 3º, da Lei Federal nº 8.666/93).
- 8) Declaramos que o REPRESENTANTE LEGAL/PROCURADOR da empresa é: Sr Rodrigo Jose Novotni, com o cargo de Sócio - Proprietário, portador da Identidade Nr 7.521.426-0 - SSP/PR e CPF Nr 032.890.849-57.
- 9) Declamos que os dados bancários da empresa são:

CAIXA ECONOMICA FEDERAL -- Ag: 0392 // CC: 1229-4
 // Variação: 003 *** BANCO DO BRASIL -- Ag: 2198-9
 // CC: 23426-5 *** ITAU UNIBANCO -- Ag: 3736 // CC: 16391-0
- 10) Delaramos para todos os fins legais e necessários, que a empresa está plenamente capacitado a efetuar a entrega dos mobiliários e/ou equipamentos licitados, nas quantidades e prazos propostos, na sede da Contratante.
- 11) Declaramos que os preços propostos serão de exclusiva responsabilidade da empresa, não lhe assistindo o direito de pleitear qualquer alteração dos mesmos, sob alegação de erro, omissão ou qualquer outro pretexto.
- 12) Declaramos da ciência que não respeitando os prazos de entrega, estará sujeito à multa conforme item específico.
- 13) Declaramos da ciência que as sanções e obrigações para contratada e contratante serão regidas pela Lei 8.666/93 e suas alterações posteriores.

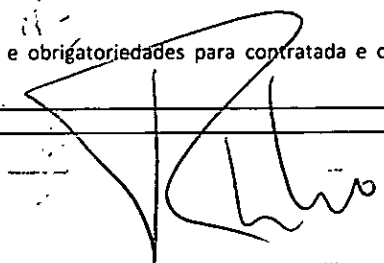
 WF DISTRIBUIDORA DE EQUIPAMENTOS DE INFORMATICA EIRELI ME
 Representante Legal / Procurador

CNPJ 12.727.278/0001-44
 WF DISTRIBUIDORA DE EQUIPAMENTOS
 DE INFORMATICA EIRELI - ME
 Rua Pedro Ferreira Mendes, 110
 Letra B Sala 01 - Centro - CEP 84200-000
 Jacuariaiva Paraná



WFCOMERCIAL	WF DISTRIBUIDORA DE EQUIPAMENTOS DE INFORMÁTICA - EIRELI ME CNPJ: 12.727.278/0001-44 -- IE: 90.537.224-63 Rua Pedro Ferreira Mendes, 110B - Sala 01 - Bairro São Luiz -- CEP: 84200-000 -- Jaguariaíva/Pr - Telefones: (43) 3535-1386	WFDISTRIBUIDORA
Ciente:	Prefeitura Municipal de Siqueira Campos	Proposta Nr.: 0283
Endereço:	Rua Marechal Deodoro, 1837 -- CEP: 84.940-000	Data: 30/09/2016
Licitação:	EDITAL DE PREGÃO PRESENCIAL Nº 57/2016	Revisão: 000
Objeto:	O objeto da presente licitação é aquisição de equipamento/material permanente referente a proposta nº 09353968000/1140-07, oriunda do Ministério da Saúde, para o Departamento de Saúde com especificações mais detalhadas no anexo I.	

Apresentamos nossa proposta de preços para itens abaixo relacionados, conforme a disposto no edital supra e ordenamentos legais cabíveis.

PROPOSTA COMERCIAL							
Item	Lote	Qtde	Unid	Descrição	Marca / Modelo	Valor Unitário	Valor Total
1	1	3	UND	APARELHO DE DVD: COMPATÍVEIS COM OS SEGUINTE FORMATOS: MP3, WMA, DivX, CD DE VIDEO, JPEG, CD, CD-R, CD RW, SVCD, DVD-R/+RW - DVD-R/+RW. SISTEMAS DE COR: NTSC E PROGRESSIVE SCAN. A PRESENTAR CATALOGO.	LG DP122	R\$ 242,50	R\$ 727,50
2	1	1	UND	Ar Condicionado Split 7.500Btus Quente/ Frio, 220V Ciclo: Quente e Frio Filtro 3M; Controle remoto com backlight; M inicondensadora Cyclone 38K; Timer fácil: o aparelho liga e desliga na hora programada. Simples de manusear e programar; Função favorito: memoriza modo, temperatura e velocidade preferido; Função oscilar: movimentação automática das aletas, distribui o ar no ambiente de forma uniforme; Autodiagnóstico: avisa quando há algum erro no funcionamento do aparelho; Reinício automático: memoriza a última configuração em caso de reinicialização automática; Filtro de carvão ativado: previne reações alérgicas e elimina odores; Classificação energética A; Gás refrigerante: R-22 A apresentar catalogo	LG HW09CRLGH2	R\$ 1.358,00	R\$ 1.358,00
5	1	2	UND	BEBEDOURO DE COLUNA PARA GARAFÃO: Gabinete em aço eletrozincado branco, o que permite mais vida útil ao produto. Tampa base, aparador de copos, base do aparador de copos e separador de água em plástico de alto impacto. Conexões hidráulicas internas atóxicas. Torneiras em plástico ABS de maior resistência, sendo uma para água natural e outra para água gelada. Ambas simples de desmontar e trocar. Termostato fixo externo para ajuste de temperatura entre 4 e 15°C, com sete níveis de temperatura. Reservatório de água em alumínio com pintura alimentícia (atóxica). Sistema de voltagem: Refrigeração por compressor hermético Potência: 154W Voltagem: 127V ou 220V Reservatório de água gelada: 2,0 l/h Capacidade de resfriamento: 2,8 l/h (ambientes a 25°C) A apresentar catalogo	LIBELL MASTER	R\$ 776,00	R\$ 1.552,00
7	1	4	UND	CADEIRA SECRETARIA EXECUTIVA FIXA: BASE A GÁS BACK SYSTEM C/CAPA - C/ CACHIMBO - C/BRAÇO DIGITADOR PP Assento e encosto e espuma injetada revestida em tecido Apresentar catalogo	PLAXMETAL OPERATIVA	R\$ 310,40	R\$ 1.241,60
19	1	1	UND	IMPRESSORA LESER: MPRESSORA Imprima até 19 ppm Carta/18 ppm A4 com saída da primeira página em 8,5 segundos, Velocidade de impressão: até 19 ppm em preto e branco (normal, Carta) Resolução de impressão: até 600 x 600 x 2 dpi (1.200 dpi de saída efetiva) Conectividade padrão: 1 USB 2.0 de alta velocidade Opções de impressão em frente e verso: Manual (suporte a driver fornecido) CICLO DE SERVIÇO Até 5.000 páginas Volume mensal de páginas recomendado: De 250 a 1.500 páginas MEM. MÁXIMA/PADRÃO 2 MB TIPOS DE MÍDIA ACEITOS Papel (laser, sulfite, fotográfico, áspero, vellum), envelopes, etiquetas, cartão, transparências, cartões postais TAMANHOS DE MÍDIA ACEITOS Carta, Ofício, executivo, cartões-postais, envelopes (nº. 10, Monarch) TENSÃO DE ENTRADA 110 a 127VCA (+/- 10%), 60 Hz (+/- 2 Hz) Apresentar catalogo	SAMSUNG M2022	R\$ 1.406,50	R\$ 1.406,50
22	1	4	UND	MESA PARA ESCRITORIO EM L: Confeccionada e MDP de no mínimo 15 mm. Revestimento em laminado melamínico de baixa pressão, dupla face Bordas recobertas em perfil de PVC Estrutura em aço com tratamento anti ferruginoso e pintura epóxi PARTE A: MEDIDAS APROXIMADAS 1,00X0,60X0,75 PARTE B: MEDIDAS APROXIMADAS 1. 40X060X075 Com 3 gavetas com chave Deve acompanhar a conexão par união das partes Apresentar catalogo Apresentar catalogo	LUNASA	R\$ 630,50	R\$ 2.522,00
23	1	1	UND	MESA PARA ESCRITORIO EM L: Confeccionada e MDP de no mínimo 15 mm. Revestimento em laminado melamínico de baixa pressão, dupla face Bordas recobertas em perfil de PVC Estrutura em aço com tratamento anti ferruginoso e pintura epóxi PARTE A: MEDIDAS APROXIMADAS 1,00X0,60X0,75 PARTE B: MEDIDAS APROXIMADAS 1. 40X060X075 Deve acompanhar a conexão par união das partes Apresentar catalogo Apresentar catalogo	LUNASA	R\$ 485,00	R\$ 485,00
27	1	1	UND	NO-BREAK PARA COMPUTADOR COM CAPACIDADE DE 1000va. - Modelo bivolt automático: entrada 115/127V ou 220V e saída 115V. - 6 tomadas no Padrão NBR 14136 APRESENTAR CATALOGO	RAGTECH NEW SAVE	R\$ 679,00	R\$ 679,00
32	1	3	#REF!	TV LED 32" HD HDMI USB: Com conversor integrado T ela de led de no mínimo 32 E ntradas HD HDMI USB Apresentar catalogo	PHILCO PH32B51DSGW	R\$ 1.600,50	R\$ 4.801,50
33	1	1	UND	TV LED 42" Full HD HDMI C com conversor integrado T ela de led de no mínimo 42 E ntradas HD HDMI USB Apresentar catalogo	AOC LE43F1461/20	R\$ 2.716,00	R\$ 2.716,00
34	1	2	UND	COMPUTADOR, Processador mínimo 2 núcleos e processamento, mínimo 2,40 Ghz, FBBS 1066Mhz, 3MB cache L2, memória Ram 4GB (DDR3, PC5300), Slots de Memória 2 Disco Rígido (HD) 500GB SATA 7200RPM, Unidade Ótica DVDRW (gravador de CD 48x gravador de DVD 16x), Leitor de Cartões MS, MS PRO, SD, MMC, Monitor mínimo 18,5 LCD com resolução mínima 1366x768pixel e conexão vga, Video com processamento de vídeo integrado com alocação dinâmica mínima 256 MB, Áudio 5.1, Rede 10/100/ 1000Mbps, Teclado português brasil ABNT2 com 107 teclas e OS/2, Mouse PS/2 com 2 botões e scroll ótico, Caixas de som 2.0 estéreo, Gabinete minitorre, Baías internas 2x3, Baías externas 2x5 e 1x e Garantia de 12	NTC PC DUAL CORE 2047 PRICE AR AOC E970SWNL	R\$ 2.716,00	R\$ 5.432,00
TOTAL:							R\$ 22.921,10

Valor Total da Proposta:	(vinte e dois mil novecentos e vinte e um reais e dez centavos)
Validade da Proposta:	60 (sessenta) dias
Forma de Pagamento:	Conforme edital
Prazo de Entrega:	30 (trinta) dias

CNPJ 12.727.278/0001-44
WF DISTRIBUIDORA DE EQUIPAMENTOS DE INFORMÁTICA EIRELI - ME
Rua Pedro Ferreira Mendes, 110
Letra B Sala 01 - Centro - CEP 84200-000
Jaguariaíva

WF DISTRIBUIDORA DE EQUIPAMENTOS DE INFORMÁTICA EIRELI ME
Representante Legal / Procurador

DVD Player DP122



KEY FEATURES

- DVD/CD Playback
- USB Direct Recording
- DivX® Playback
- Media File Playback via USB



Powerful Playability



USB Direct Recording
(Audio CD Recording to USB)



DivX® Playback

PLAYBACK CAPABILITY

- DVD-ROM/DVD±R/DVD±RW
- Audio CD/CD-R/CD-RW
- Dual Disc (DVD+CD)
- CD-G
- USB Playback

VIDEO FORMAT

- MPEG-1
- MPEG2 PS/TS
- MPEG4
- DivX
- VOB

AUDIO FORMAT

- LPCM
- Dolby Digital 2 ch Downmixed
- MPEG 1/2 L2
- MP3
- WMA

CONVENIENCE

- Zoom
- Loading Time Less than 7 sec
- Firmware Update
- Last Scene Memory
- Screen Saver
- Auto Power Off
- Parental Lock
- USB Direct Recording

AV INPUTS/OUTPUTS

- Composite Video Output 1
- Digital Audio Out (Coaxial) 1
- Analog Audio 2ch Output 1
- USB 2.0 1

SUPPLIED ACCESSORIES

- Remote Control Universal
- Remote Control Batteries (AAA, 1ea)
- AV Cable
- Owners Manual

POWER

- Power Supply (Voltage, Hz) AC 120V/60Hz
- Power Consumption 11W
- Power Off Consumption 0.5W

DIMENSIONS / WEIGHT

- Unit Dimensions (WxHxD) 10.6" x 1.5" x 8"
- Shipping Dimensions (WxHxD) TBD
- Unit Weight 2.1 lbs
- Shipping Weight 2.9 lbs

WARRANTY / UPC

- Limited Warranty 1 Year Parts/90 Days Labor
- UPC 719192587748

ITEM 1

LG Electronics U.S.A., Inc.

1000 Sylvan Avenue Englewood Cliffs, NJ 07632
Customer Service and Technical Support: (800) 243-0000
LG.com

Design, features and specifications are subject to change without notice. Non-metric weights and measurements are approximate.

© 2012 LG Electronics USA, Inc. All rights reserved. "LG Life's Good" is a registered trademark of LG Corp. All other product and brand names are trademarks or registered trademarks of their respective companies. 07/25/12

[Handwritten signatures and marks]

Ar Condicionado Split LG Smile, 9.000 Btu/h Quente/Frio LG TS-H092H4W0

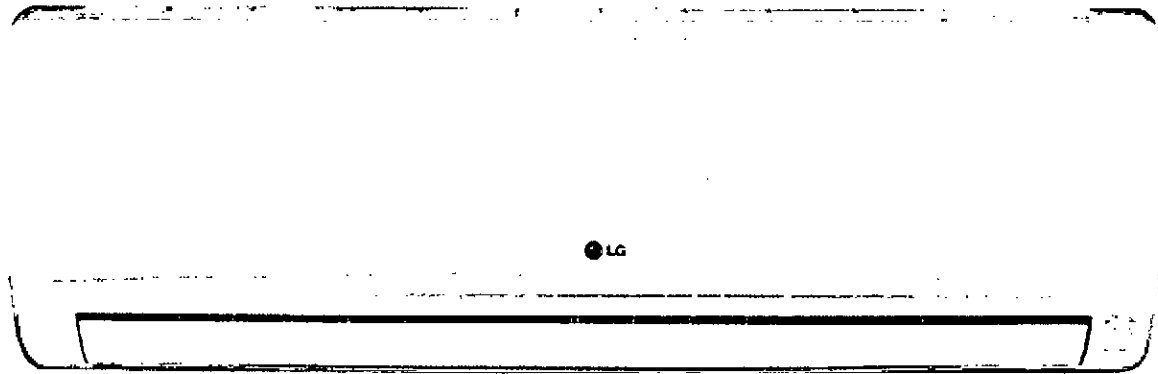

Principais Características

Resfriamento rápido: Modo Jet Cool

| Elimina até 99,9% de vírus e bactérias: Filtro Multiproteção com tecnologia 3M

| Mais conforto para dormir: Modo Sleep | Instalação mais simples e com melhor acabamento

ONDE COMPRAR

Adicionar para Comparação | Imprimir | AÇÃO 

ITEM 2.





Filtro Multiproteção



Modo JET COOL



Modo SLEEP



Filtro De Malha Fina



Proteção surtos de

Filtro Multiproteção LG com tecnologia 3M

A combinação das exclusivas tecnologias LG de combate a alergênicos e micro-organismos aplicados ao filtro de alto-fluxo de ar (HAF) da 3M. Sua microestrutura e sua carga eletrostática promovem captura e retenção efetiva de micropartículas, removendo poeira, alergênicos e vírus enquanto reduz o risco de problemas com perda de carga

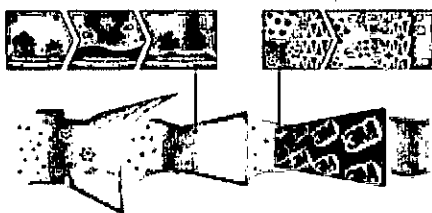
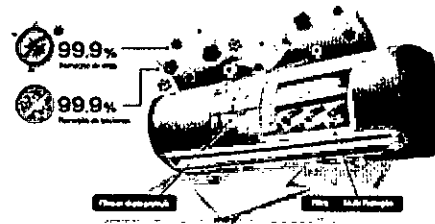

Como Funciona: 3 Passos

- 1 - Eliminação da poeira
Filtra poeira maior que 3µm mantendo os filtros mais finos livres de entupimento.
- 2 - Remoção de alergênicos e vírus

[Handwritten signatures and marks]

O ar passa pelo filtro de alergênicos e vírus especialmente tratado para desativá-los.

3 - Eliminação de micro poeira

O filtro HAF de alto-fluxo e baixa perda de carga remove micropoeira menor que 3µm.

Instalação rápida e fácil

Em poucos minutos e de uma forma totalmente descomplicada, os condicionadores de ar residenciais LG da linha Inverter V podem ser instalados em qualquer ambiente. O painel inferior removível e o apoio articulado tornam sua instalação muito mais fácil, e a suporte de instalação personalizado da unidade interna ajuda no correto posicionamento e proporciona um acabamento perfeito.

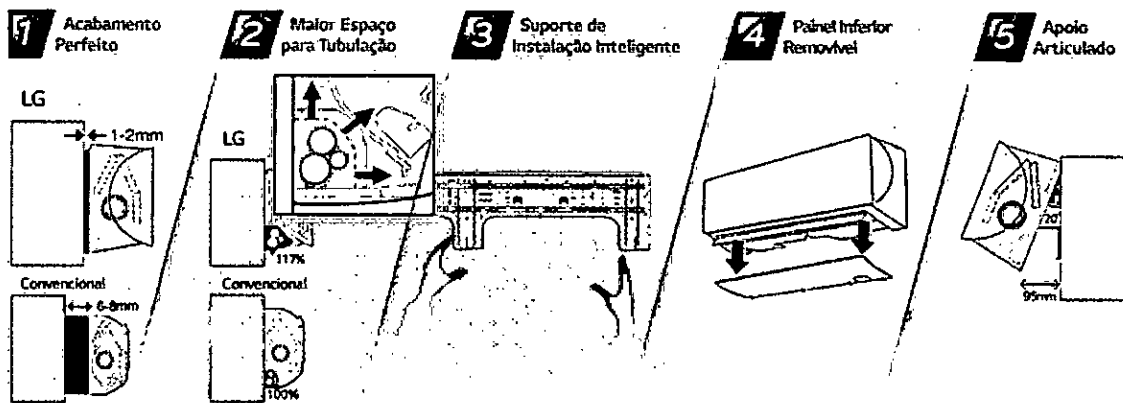

Resfriamento rápido JET COOL

A função de resfriamento rápido otimizada com um forte fluxo de ar nos transmite a real sensação de resfriamento em poucos minutos, mesmo naqueles dias muito quentes.

Handwritten signatures and marks on the right side of the page.

Operação econômica ENERGY SAVING

O modo energy saving pode economizar energia elétrica durante a refrigeração, pois, nesta função, o produto pode ajustar-se efetivamente a uma temperatura confortável, mantendo-se uma sensação agradável no ambiente em que se está climatizando.

Handwritten signature and initials in the bottom right corner of the page.

CAPACIDADE

Ciclo	Quente/Frio
Capacidade de Refrigeração [BTU/h]	9,000

CARACTERÍSTICAS TÉCNICAS

Tensão, Frequência, Fases [V, Hz, ph]	220/60/1
Potência em Refrigeração [W]	815
Potência em Aquecimento [W]	815
Corrente em Refrigeração [A]	4.0
Corrente em Aquecimento [A]	4.0
Consumo Mensal de Energia (com base no ciclo normatizado pelo INMETRO, de 1 hora por dia por mês) [kWh/Mês]	17,1
EER [W/W]	3,24
Classificação Energética	A
Vazão de Ar Unidade Interna (máxima) [m ³ /min]	7.7
Nível de Ruído Unidade Interna (alta/média/baixa/mínima) [dB(A)]	42/35/29
Nível de Ruído Unidade Externa (máxima) [dB(A)]	52
Faixa de Temperatura Externa para Refrigeração [°C]	18-48
Faixa de Temperatura Externa para Aquecimento [°C]	-5-24

CARACTERÍSTICAS

Tecnologia (tipo)	Convencional
Acabamento	Branco
Função Energy Saving	Sim
Jet Cool (resfriamento rápido)	Sim
Modo Sleep (até 7 horas)	Sim

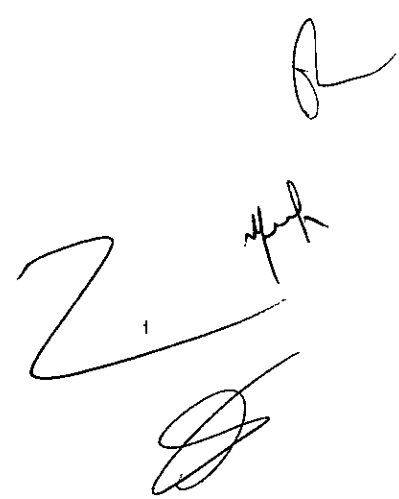

00 425

Modo Soft Dry (suavemente seco)	Sim
Tecnologia CHAOS (brisa natural)	Sim
Deflexão de Ar Acima e Abaixo	Automático
Deflexão de Ar Direita e Esquerda	Manual
Controle Remoto	Sim
Gás Refrigerante	R-22
Faixa de Ajuste de Temperatura (refrigeração) [°C]	18~30
Filtro Multiproteção LG com Tecnologia 3M	Sim
Proteção anticorrosão	Sim

DIMENSÕES

Dimensões Unidade Interna (LxAxP) [mm]	798 x 292 x 214
Dimensões Unidade Externa (LxAxP) [mm]	717 x 483 x 230
Peso Líquido Unidade Interna [kg]	9
Peso Líquido Unidade Externa [kg]	26
Embalagem Unidade Interna (LxAxP) [mm]	861 x 266 x 369
Embalagem Unidade Externa (LxAxP) [mm]	822 x 516 x 307
Peso Bruto Unidade Interna [kg]	11
Peso Bruto Unidade Externa [kg]	28
Diâmetro da Tubulação (linha de líquido) [mm]	6,35(1/4)
Diâmetro da Tubulação (linha de gás) [mm]	9,52(3/8)
Comprimento Máximo da Linha [m]	15
Desnível máximo [m]	7
Código de Barras (unidade interna)	7893299610080
Código de Barras (unidade externa)	7893299610097

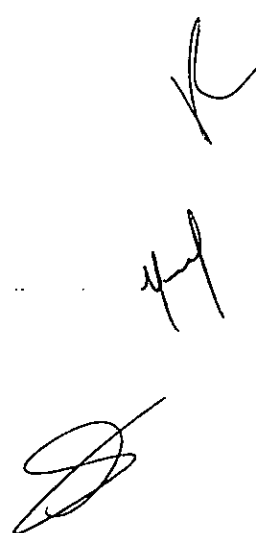

O QUE AS PESSOAS ESTÃO DIZENDO

Opiniões Profissionais

Esse produto ainda não possui avaliações de especialistas.

PERGUNTAS? DEIXE-NOS AJUDAR

Suporte para o Produto

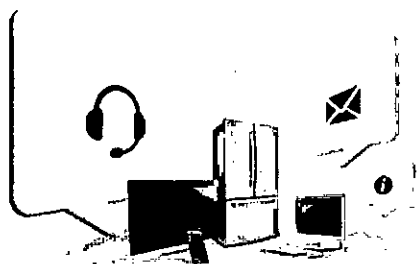

Escolha uma opção de suporte a partir dos ícones abaixo:



E-mail

Mande uma mensagem para a nossa equipe!



Assistência Técnica

Localize uma assistência técnica mais próxima de você.



Telefone

Fale conosco ou agende um contato.

RECENTEMENTE VISTA

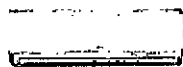

Ar Condicionado Split
LG Smile, 9.000
Btu/h Quente/Frio

LG TS-H092H4W0

Ar Condicionado Split
LG Smile, 12.000
Btu/h Frio

LG TS-C122H4W0

00 423

[Handwritten signatures]

(Restrito.html)

LIBELL® (index.html)
ELETRODOMÉSTICOS

Bebedouro Master CGA

Home Produtos Bebedouro Master CGA



Compre peças on line (http://www.libell.com.br/produutos-index/catalogo_produtos/-/-/master/-/-/-/-/)

Baixar Manual (Pdf/BebedouroMaster.pdf)

Bebedouro Master CGA

A tradição da qualidade . O Bebedouro Master CGA foi o primeiro produto a ser fabricado pela e trouxe ao mercado a inovação e a modernidade que o consumidor queria. Seu sistema de refrigeração por compressor gela a água de 4 a 15°C, variação essa que pode ser regulada pelo termostato localizado na parte lateral do bebedouro.

Características

- Gabinete sem emendas.
- Gabinete em aço inox ou aço eletrozincado branco, o que permite mais vida útil ao produto.
- Tampa base, aparador de copos, base do aparador de copos e separador de água em plástico de alto impacto.
- Conexões hidráulicas internas atóxicas.
- Torneiras em plástico ABS de maior resistência, sendo uma para água natural e outra para água gelada. Ambas simples de desmontar e trocar.

ITEM 5

R
J. S. S.

- Termostato fixo externo para ajuste de temperatura entre 4 e 15°C, com sete níveis de temperatura.
- Reservatório de água em alumínio com pintura alimentícia (atóxica).

Dados Técnicos

Medidas:

Com embalagem
 Altura: 1000mm
 Largura: 285mm
 Profundidade: 375mm
 Peso: 12,4kg

Sem embalagem
 Altura: 960mm
 Largura: 275mm
 Profundidade: 365mm
 Peso: 11,4kg

Sistema de voltagem:

Refrigeração por compressor hermético
 Potência: 154W
 Voltagem: 127V ou 220V

Consumo médio:

127V - 24,80 kwh/mês
 220V - 23,07 kwh/mês

Reservatório de água gelada: 2,0 l/h
 Capacidade de resfriamento: 2,8 l/h (ambientes a 25°C)
 Disponível nas cores: Branco e Inox

Mais Fotos

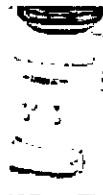

MENU RÁPIDO

- Institucional (Institucional.html)
- Produtos (Produtos.html)
- Loja Virtual (Loja/index.html)
- Atendimento (Atendimento.html)
- Mídia/Imprensa



Curtir! Compartilhe!

Canal Exclusivo

(https://www.facebook.com/pages/-Eletrodomesticos/B76026829213918?ref_type=bookmark)

Curtir 179 mil

[Handwritten signatures and marks]





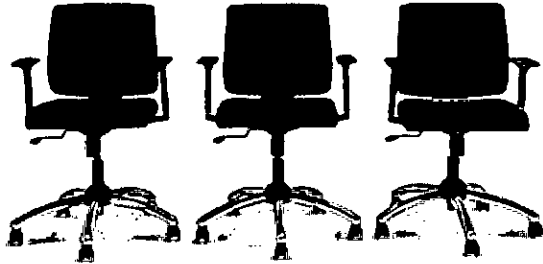





LANÇAMENTO!

Brizza Soft
Conforto e performance.



2 3

CORPORATIVAS ESCOLARES COMPONENTES

-  ErgoplaxMais
-  Beezi
-  Operativa Estofada
- Presidente
- Diretor
- Secretária
- Secretária Executiva
- Cadeira Caixa
- Aproximação
- Longarinas
- Secretária Plus
- Downloads
-  Izzi
-  Itália
-  Brizza
-  Realli
-  Brizza Soft
-  Operativa Premium
- 



Operativa Estofada Secretária Executiva

A linha de cadeiras estofadas operacionais Plaxmetal proporciona conforto ao usuário, e se adapta perfeitamente à diferentes ambientes e postos de trabalho.

A linha apresenta características e acabamentos que evidenciam a qualidade dos produtos Plaxmetal, e a preocupação com o conforto e o bem-estar de cada um de seus clientes.

- Espuma injetada densidade 45
- Injetados disponíveis em preto e cinza
- Disponível com mecanismo Plaxforte ou Backlta M1
- Disponível com base Standard Secretária ou Diretor

Dimensões (em mm):



SECRETÁRIA EXECUTIVA



Item 5

[Handwritten signature]

[Handwritten signature]

Europlax

00 432

RECIBA NOSSAS
MOVIDAS POR E-MAIL

Nome

E-mail

OK



[Mapa do site](#)

Clique no ícone para visualizar o certificado

Handwritten signature
R

Handwritten signature

This site uses cookies. By continuing to browse the site you are agreeing to our use of cookies.
Find out more here

00 433

About Us Investor Careers Store Locator Discover Find Offers SIGN IN 0

PRODUCTS APPS SUPPORT BUSINESS SHOP MY SAMSUNG

Home \ Printer & Multifunction > Black & White Laser Printers



M2022W Xpress 20PPM Mono Laser Printer

SL-M2022W



★★★★★ 133 REVIEWS

Sorry! This product is no longer available

WHERE TO BUY



M2022W Xpress 20PPM Mono Laser Printer

FEATURES TECH SPECS REVIEWS SUPPORT ACCESSORIES MORE

FEATURES

Enjoy printing directly from your smartphone

Enhance productivity with Fast Printing Speed

Save time and effort with its simple and intuitive design

Watch your footprint with Samsung's Easy Eco Driver

Product Configuration

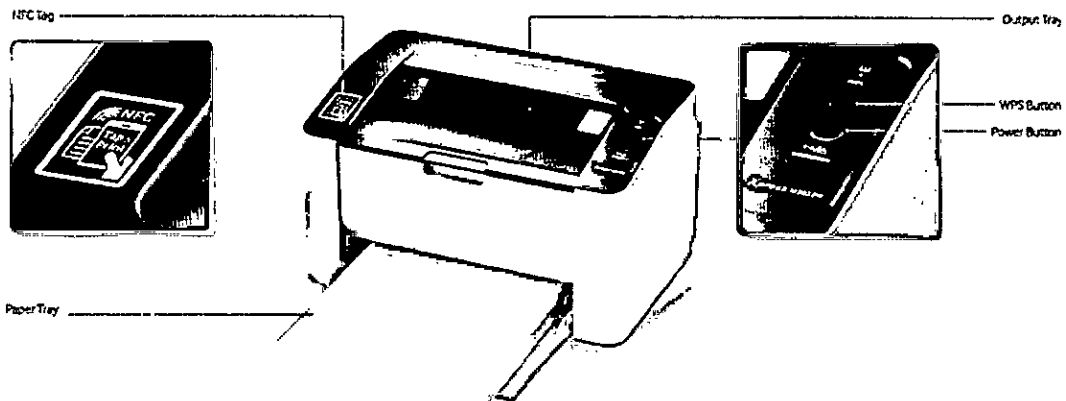

Handwritten signature

ITEM 119

Handwritten signature

Easy To Use

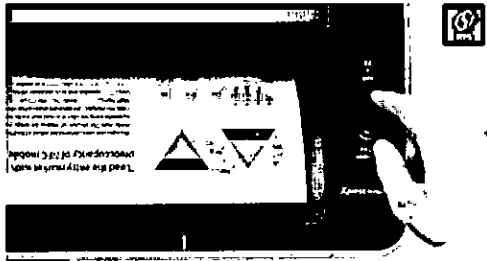

Designed for simple and intuitive operation the M2022W saves you precious time and effort. One Touch WPS Button Connect quickly and securely to your wireless network with the touch of a button, via the one-touch WPS (Wi-Fi Protected Setup).

Fast Printing Speed

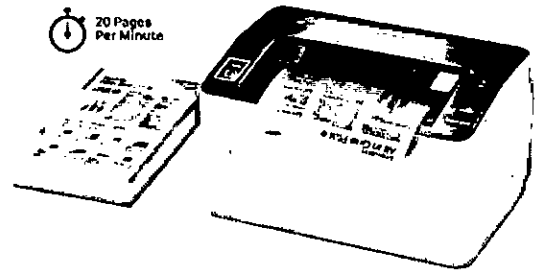

A faster printer means a faster workflow. Equipped with a 600MHz processor and 128MB memory to print 20 pages per minute.

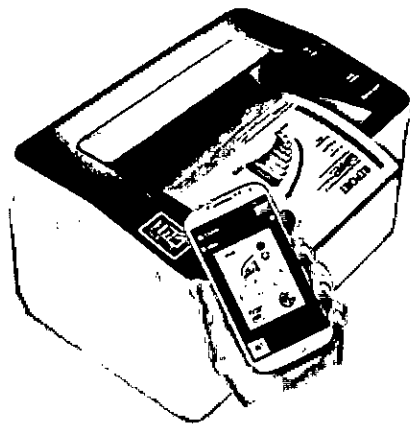

A Printer That Makes Your Smartphone Even Smarter

Print wirelessly and share effortlessly with the Samsung Xpress M2022W Printer. All it takes is a simple tap with its advanced NFC technology, Wi-Fi Direct, Google Cloud Print and powerful compatibility. Get Print On Tap! Simply tap your mobile device to the Samsung Xpress M2022W series to print virtually any content.

Easy Eco Driver

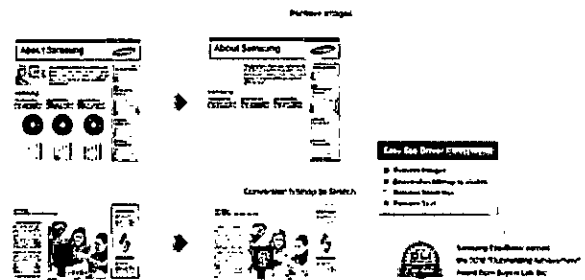

Save up to 20 percent on printer toner with Samsung's Easy Eco Driver. This useful software also reduces paper and energy consumption by giving users the option to remove unnecessary text and images, converting them from bitmap to sketches. The Easy Eco Driver is the recipient of the 2012 Outstanding Achievement in Innovation Award from Buyers Laboratory (BLI).

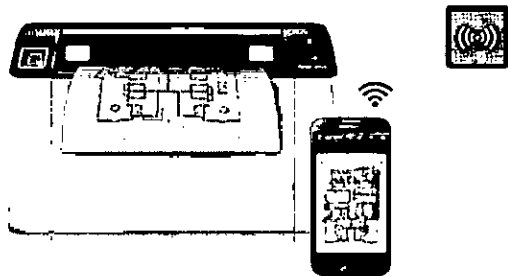

A Printer That Makes Your Smartphone Even Smarter

Print Wirelessly Share Anytime Effortless mobile printing with impressive compatibility, optimised for any task or occasion.



A Printer That Makes Your Smartphone Even Smarter

Google Cloud Print From Anywhere Google Cloud Print works on smartphones, tablet PCs, Google Chromebooks, PCs and other web connected devices.

Handwritten signature or mark.

Handwritten signature or mark.

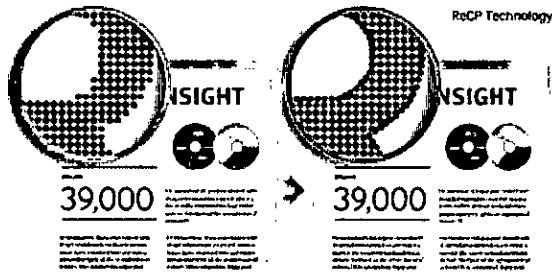

Samsung Conventional

M2022

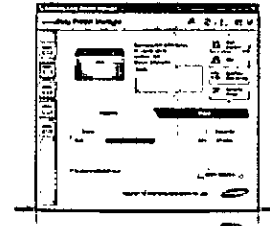

Easy Solution Support

The printer also brings you software support designed to put you in control of delivering ultimate quality printouts easier than ever before. Easy Printer Manager Remotely control printer settings and easily monitor its status with the Easy Printer Manager.

Brilliant Text & Image Quality For Your Documents

The M2022W prints and scans your text and images in brilliant quality. The 1200 x 1200 dpi is achieved by varying the dots size and the position of the dot itself. This means you can print in more detail for a smoother and sharper image. Enjoy Quality Printouts Samsung's unique ReCP (Rendering Engine for Clean Page) Technology improves the overall quality.

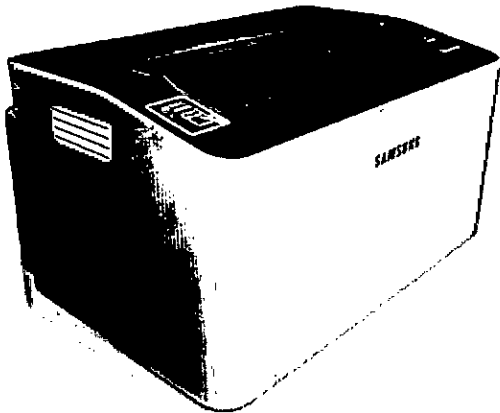

Ergonomic Design

Don't worry about this printer crowding your space. Its compact and tasteful design makes it a pleasant collaborator. Small Size Footprint With a footprint of just 33.2 x 21.5cm. The smallest laser printer from Samsung. Ergonomic Design Its ergonomic design with ebony brown and ice grey colour creates a modern and elegant work environments.



Trusted Reviews

TECH SPECS

Handwritten signature or initials.

Handwritten signature or initials.

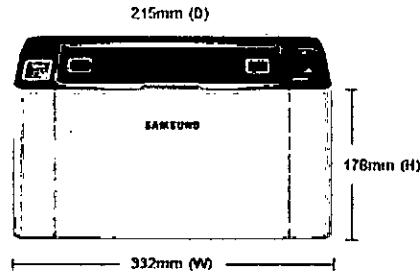

General	Standard Functions Print	Value Added Functions WPS, Mobile Print	Processor 600 MHz
	Memory (Standard) 128 MB	Interface (Standard) Hi-Speed USB 2.0 / Wireless 802.11b/g/n	Power Consumption 310 W (Printing) / 1.9 W (Power Save) / 30 W (Standby)
	Noise Level Less than 50 dBA (Printing) / Less than 26 dBA (Standby)	Dimension (WxDxH) 331 x 215 x 178 mm (13.03" x 8.46" x 7.01")	Weight 3.97 kg (8.75 lbs)
	Max. Monthly Duty Cycle 10000 Pages		

Print	Speed (Mono) Up to 20 ppm In A4 (21 ppm In Letter)	First Print Out Time (Mono) Less than 8.5s (From Ready Mode)	Resolution Up to 1200 x 1200 dpi effective output
	Print Languages GDI	Duplex Print Manual	Client OS Support Windows 8.1 / 8 / 7 / Vista / XP / 2008R2 / 2008 / 2003 / 2012, Mac OS X 10.5 - 10.9, Various Linux

SHOW MORE SPECS —

Paper Handling	Input Capacity (Cassette) 150-sheet Standard Tray	Media Type (Cassette) Plain / Thick / Thin / Cotton / Colour / Preprinted / Recycled / Labels / CardStock / Bond / Archive / Envelope	Media Size (Cassette) A4 / A5 / Letter / Legal / Executive / Folio / Oficio / ISO B5 / JIS B5 / Envelope (Monarch, Com10, DL, C5) / Custom (76 x 127 mm - 216 x 356 mm / 3.0" x 5.0" - 8.5" x 14")
	Media Weights (Cassette) 60 ~ 163 g/m ² (16 ~ 43 lb)	Output Capacity 100-sheet Face Down	

Supplies
Toner (Black)
 Average Cartridge Yield 1000
 *Standard pages (Ships with 500 pages Starter Toner Cartridge)

REVIEWS (133)

Owners Overall Ratings

★★★★★

123 out of 133 (92%) customers recommend this product

Features	4.6/5.0
Performance	3.2/5.0
Design	4.0/5.0
Value	3.8/5.0

[Handwritten signature]

[Handwritten signature]

SUPPORT

Latest Updates

 **DoC(Declaration of Conformity) ↓**
 0.01 MB, pdf, ENGLISH SH 20 Apr. 2016

 **Universal Print Driver 3 ↓**
 Win XP/2003/2008/2012/Vista/Win7/Win8/Win8.1/Win10X32.64bit.24.5.5 MB. exe, MULTILANGUE Version3.0021 Jun. 2016

 **Easy Printer Manager ↓**
 Mac OS 10.5~10.10.49.12 MB. zip, MULTILANGUE Version1.023 Sep. 2015

 **Firmware File (SPD 용 펌웨어) ↓**
 All OS 6.1 9 MB. zip, MULTILANGUE Version3.0023 Jun. 2015

 **Eco Design Information ↓**
 0.01 MB. pdf, ENGLISH 7 Apr. 2014

Have a question or need product support? > [Go to support section](#) 

ACCESSORIES



[Handwritten signature]

[Handwritten signature]

MLT-D111S Black Toner (1,000

★★★★★

00 233

SIMILAR ITEMS



Xpress M2026 Black & White Laser Printer (20 ppm)



Xpress M2026W Black & White Laser Printer (20 ppm)



Xpress M2835DW Black & White Laser Printer (28 ppm)



Xpress M2825ND Black & White Laser Printer (28 ppm)

RECOMMENDED FOR YOU



Samsung Xpress M2022 Printer



MLT-D111S Black Toner (1,000 pages)

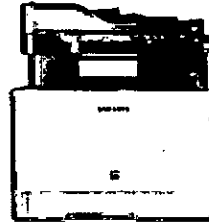

Xpress C1860FW Colour Multifunction Printer (18 / 18 ppm)

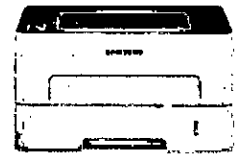

Xpress M2835DW Black & White Laser Printer (28 ppm)

Features and specifications are subject to change without prior notification.

SAMSUNG.COM SHOP

[Back to Top](#)

MOBILE DEVICES

- Galaxy S7
- Galaxy Note7
- Smartphones
- Tablets
- Windows Tablets
- Wearables
- Other Phones
- Accessories

TV / AUDIO / VIDEO

- Televisions
- Audio & Video
- Accessories
- Scifi TV

CAMERAS

- Cameras
- Lenses
- Accessories

IT

- Monitor
- Printers & Multifunction

HOME APPLIANCES

- Refrigerators
- Laundry
- Cooking Appliances
- Microwaves
- Dishwashers
- Vacuum Cleaners
- Residential Heating Systems
- Chef Collection

MEMORY / STORAGE

- SSD
- Portable SSD
- Memory Cards
- USB Flash Drives

SMART HOME

- Kit
- Hub
- Sensors & Plug
- About SmartThings

APPS

- Smart TV Apps
- Find My Mobile
- Galaxy Apps
- Theme Service
- Smart Switch
- SideSync
- Smart Home Goals

OTHERS

- Support
- News
- Discover
- Accessibility Help
- Shopping FAQ

Galaxy S7

Follow Us



BY APPOINTMENT TO HER MAJESTY THE QUEEN SUPPLIER OF TELEVISIONS AND AUDIO VISUAL PRODUCTS SAMSUNG ELECTRONICS (UK) LIMITED, SUDBURY

This website is best viewed using internet Explorer 9, Chrome, Safari and newer browsers.

00 439

Handwritten signature or initials in the bottom right corner of the page.

LINHA

SLIM

26 pçs

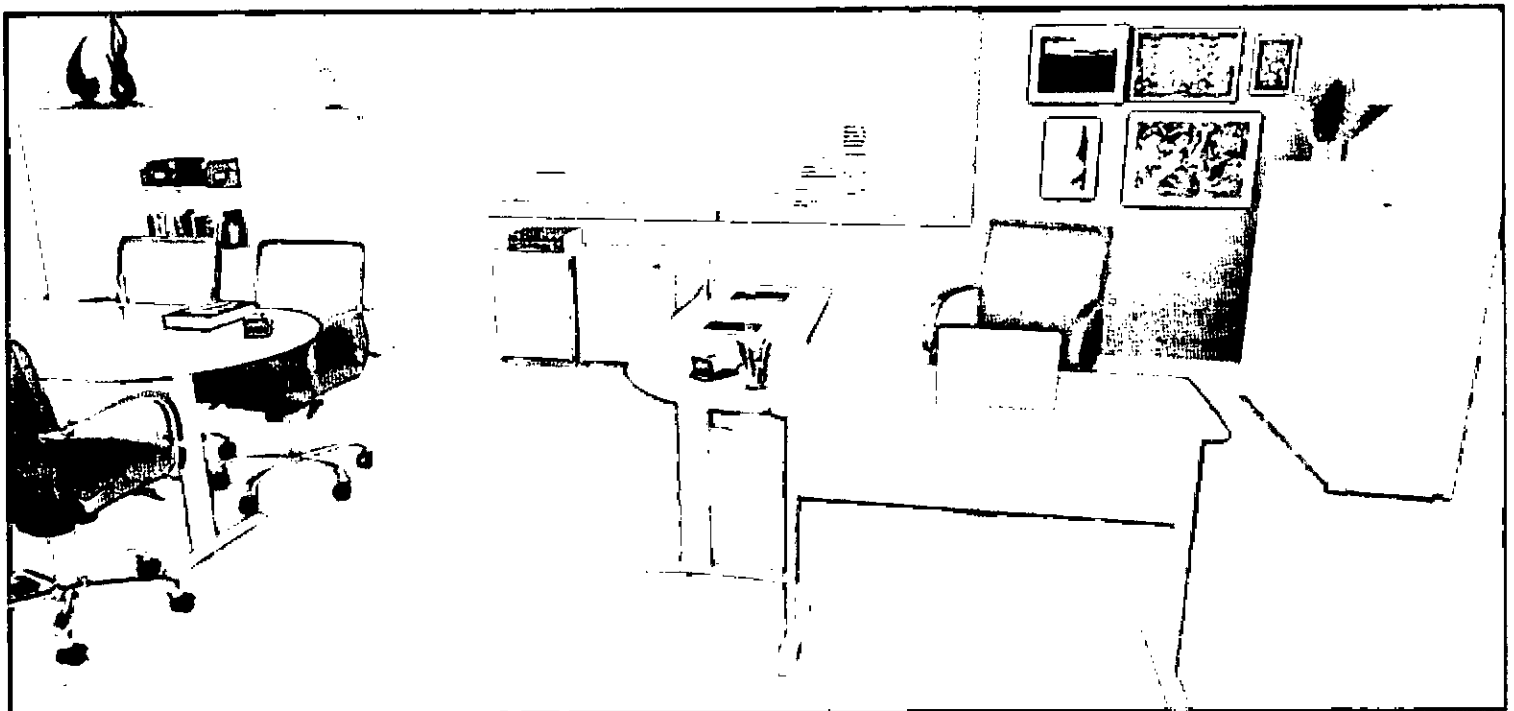

Respeitando os ditados populares, a linha Slim possui as medidas exatas para a sua empresa. Equilibra estilo e conforto em suas proporções, respeitando os limites do ambiente sem roubar toda a atenção.

Cores Primarias

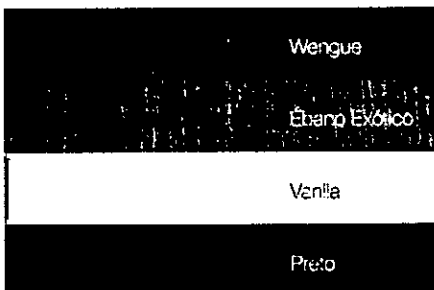

Cinza

Bege

ITENS 22 e 23

MÓDULOS

- 1 - SL 15202 - Mesa para reunião oval 2000 x 1000 x 740mm Tampo de 15mm
 - 2 - SL 15200 - Mesa redonda diâmetro 1200 x 740mm Tampo de 15mm
 - 3 - SL 15201 - Mesa para reunião retangular 2000 x 1000 x 740mm Tampo de 15mm
 - 4 - SL 15110 - Mesa para escriptorio
- Opções de tamanho:
 SL 15110: 800 x 600 x 740mm
 SL 15111: 900 x 600 x 740mm
 SL 15112: 1200 x 600 x 740mm
 SL 15113: 1500 x 600 x 740mm
 Tampo de 15mm;
- 5 - SL 15118 - Mesa para impressora 500 x 400 x 740mm - Tampo de 15mm
 - 6 - SL 15114 - Mesa para computador com teclado fixo rebaixado 800 x 600 x 740mm Tampo de 15mm
 - 7 - SL 15115 - Mesa para computador com teclado

- do fixo rebaixado 900 x 600 x 740mm Tampo de 15mm
- 8 - SL 15116 - Mesa para computador com teclado fixo rebaixado 1200 x 600 x 740mm Tampo de 15mm
- 9 - SL 15117 - Mesa para fax
- 10 - SL 15101 - Kit Slim com 2 gavetas com corredeira de aço 1800 x 1400 x 600 x 740mm Tampo de 15mm
- 11 - SL 15600 - Conexão oval 600 x 600mm
- 12 - SL 15602 - Teclado retrátil 630 x 370mm
- 13 - SL 15301 - Gaveteiro fixo 2 gavetas 210 x 362 x 395mm
- 14 - SL 15302 - Gaveteiro fixo 3 gavetas 300 x 362 x 395mm
- 15 - SL 15350 - Gaveteiro volante com 2 gavetões 706 x 465 x 480mm
- 16 - SL 15351 - Gaveteiro volante com 2 gavetas e 1 gavetão 706 x 465 x 480mm
- 17 - SL 15352 - Gaveteiro volante com 4 gavetas

- 706 x 465 x 480mm
- 18 - SL 15502 - Balcão com 2 portas 805 x 740 x 380mm
- 19 - SL 15606 - Suporte fixo para CPU e estabilizador 255 x 455 x 285mm
- 20 - SL 15604 - Cesto para papéis 335 x 255 x 275mm
- 21 - SL 15605 - Suporte móvel para CPU (skate) 455 x 265mm
- 22 - SL 15603 - Apoio para os pés sem regulagem 205 x 485 x 255mm
- 23 - SL 15601 - Coluna de apoio conexão 3"
- 24 - SL 15501 - Armário alto semiaberto com 2 portas 1530 x 740 x 380mm
- 25 - SL 15400 - Arquivo com 4 gavetas para pasta suspensa 1250 x 465 x 480mm
- 26 - SL 15500 - Armário alto fechado com 2 portas 1530 x 740 x 380mm

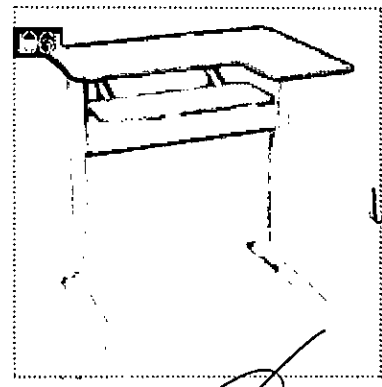
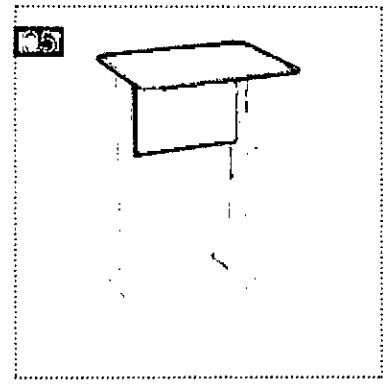
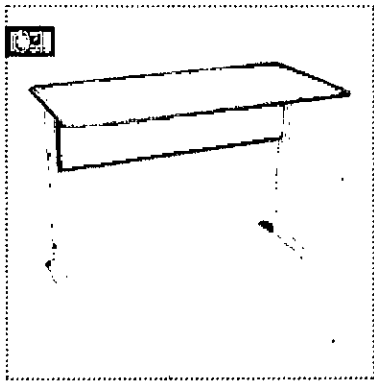
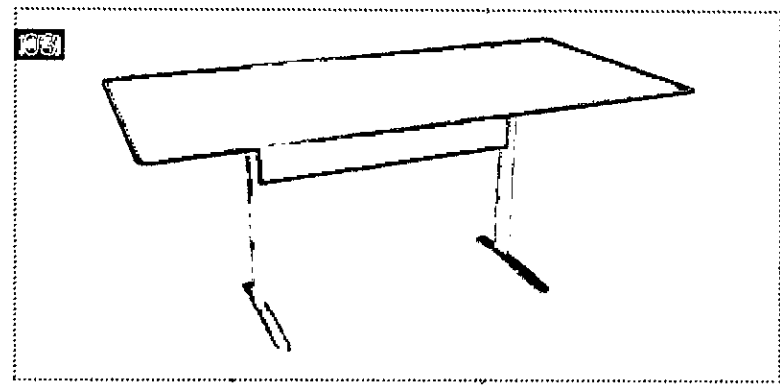
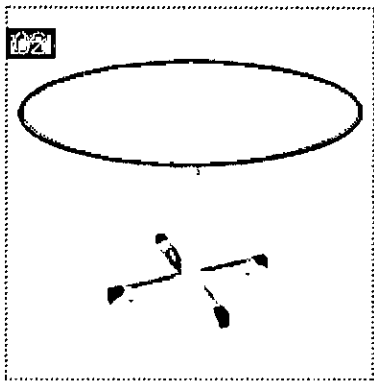
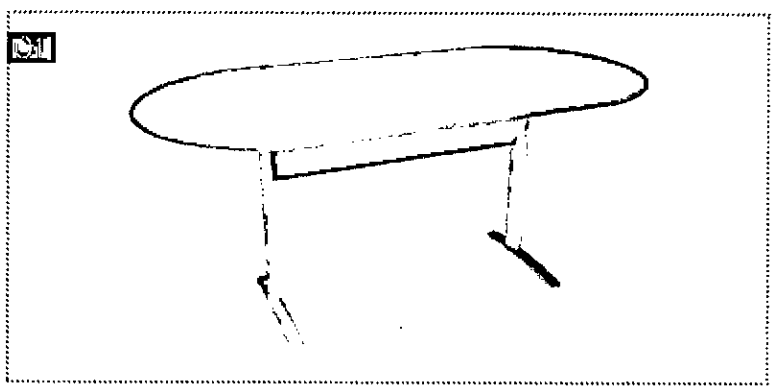

00 442

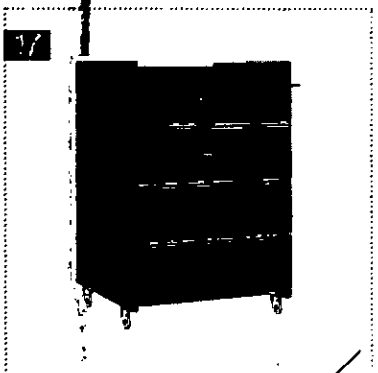
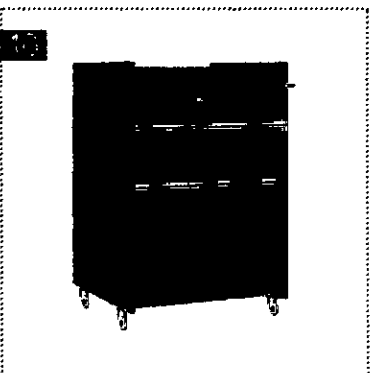
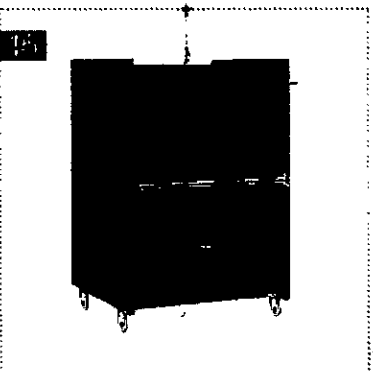
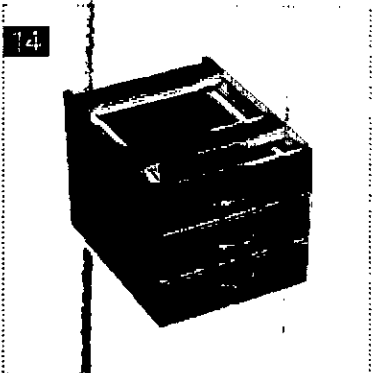
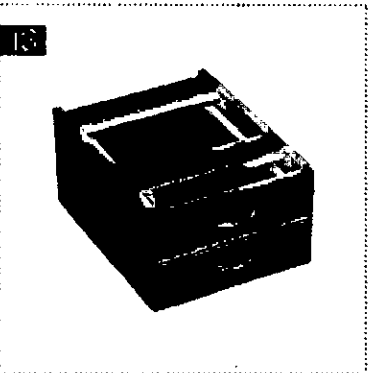
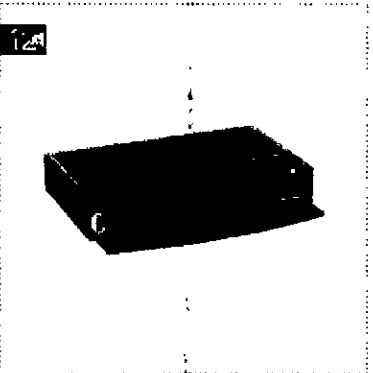
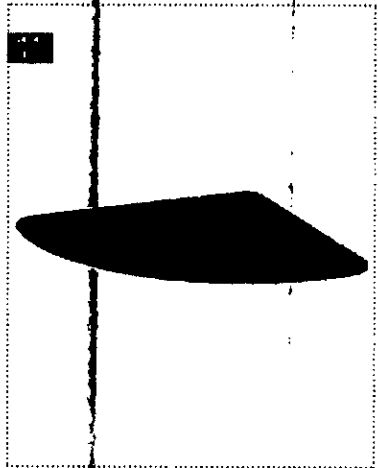
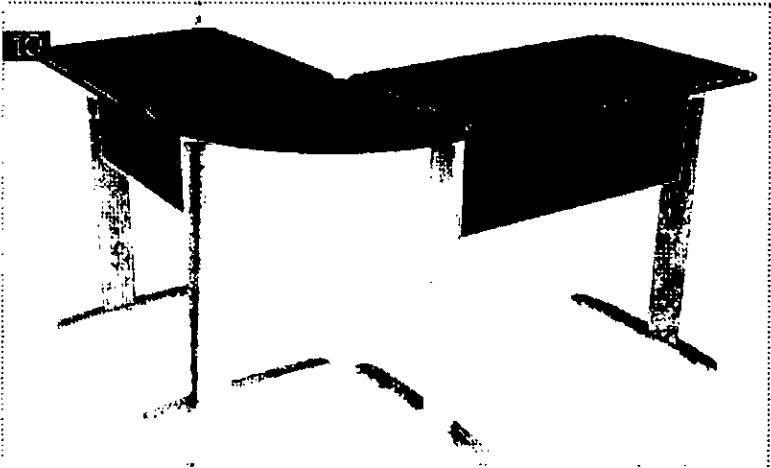
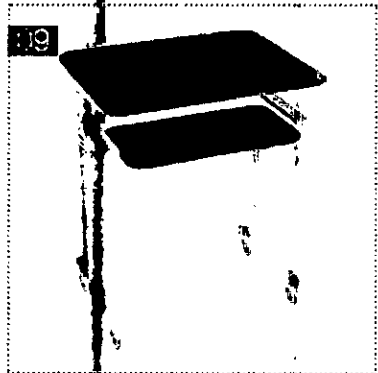
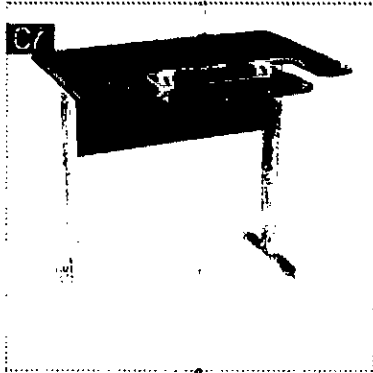

Handwritten signature and initials.

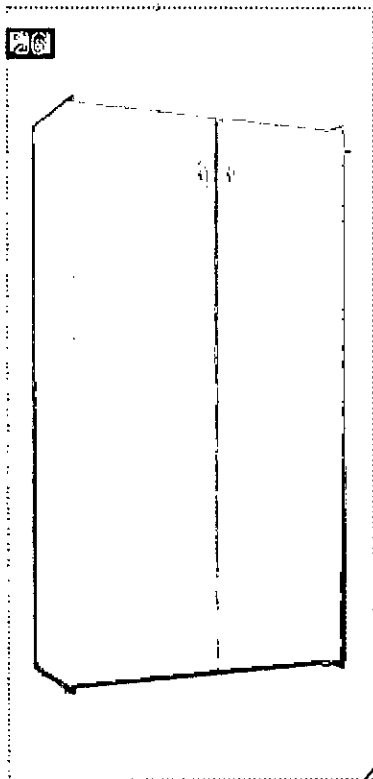
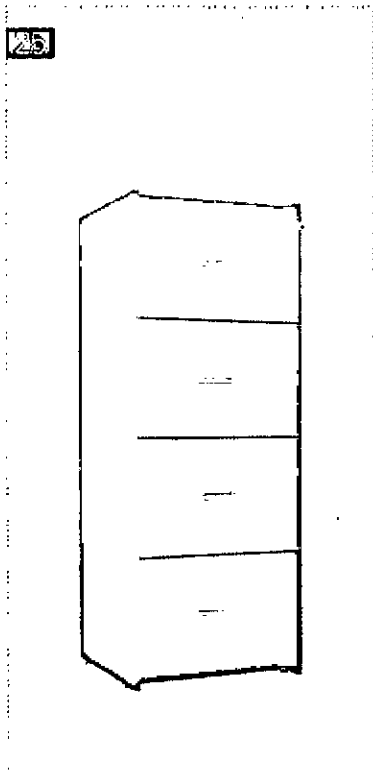
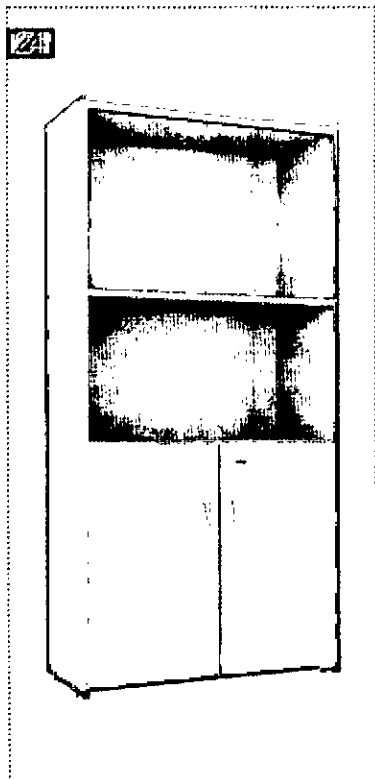
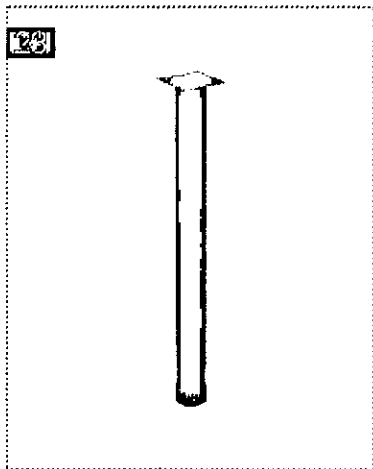
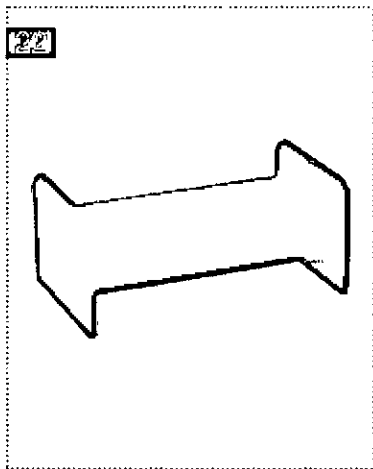
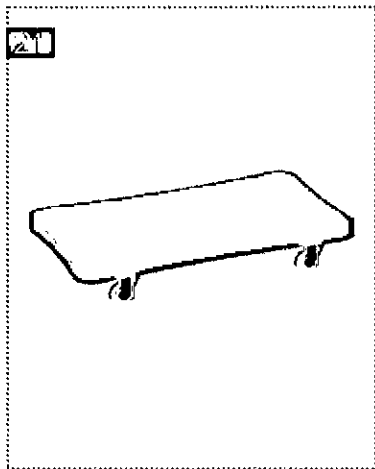
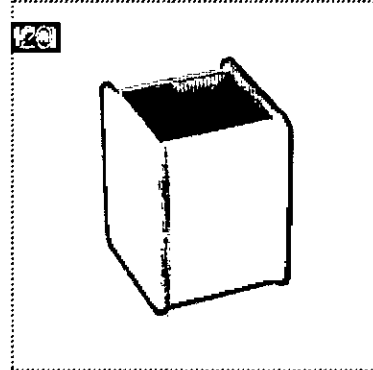
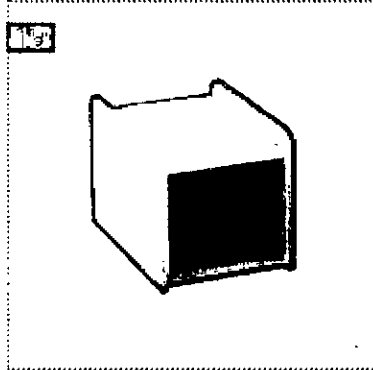
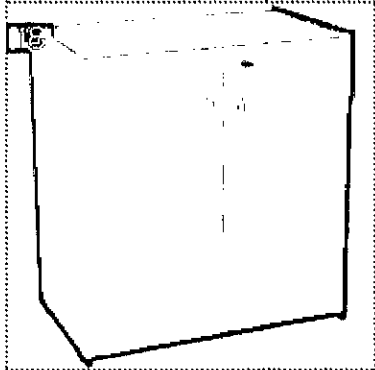

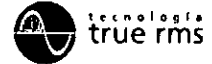

Handwritten signature
www.les.com.br

nobreak^{save}













Especialmente desenvolvido para fornecer energia ininterrupta, estabilizada e filtrada, protegendo e mantendo em funcionamento, nas falhas ou ausência de energia elétrica os equipamentos de informática, áudio e vídeo, hubs, switches, PDVs, terminais de rede, dispositivos de wireless, etc.

destaques

-  Tomadas de saída [todas protegidas na falta de energia]
-  Trivolt automático opera em qualquer rede elétrica [modelo Trivolt]

principais recursos





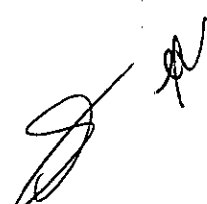











- | | |
|--|--|
|  protetor telefônico para fax/modem ou internet rápida |  Battery Save evita a descarga desnecessária da bateria |
|  estabilização total estabilizador opera em modo rede e bateria |  power check mede a potência e indica carga excedida |
|  proteções sub e sobretensão, sobrecarga, curto-circuito, fusíveis e varistores |  ampla sinalização visual e sonora |
|  tecnologia digital por microprocessador |  tecnologia "line interactive" com regulação on-line |
|  chave liga/desliga embutida evita acionamentos acidentais |  dc-start partida mesmo sem rede elétrica |

ITEM 27



recursos gerais

recursos	proteções
tecnologia Line Interactive	filtro de linha contra distúrbios na rede elétrica
microprocessador FLASH	estabilizador com 4 [quatro] estágios de regulação ON-LINE
trivolt automático 115V, 127V e 220V [modelo Ti]	proteção contra sub e sobretensão, assegurando os limites na saída
tecnologia true RMS	proteção contra sobrecarga e curto-circuito
ampla faixa de entrada [80V - 142V] / [175V - 284V]	proteção contra descarga total das baterias
carrega as baterias mesmo com a chave desligada	fusíveis e varistores de ação rápida
6 [seis] tomadas de saída	protetor telefônico para placa fax/modem
check: de partida: auto diagnóstico das funções do nobreak	
battery save	
dc-start: partida mesmo sem rede elétrica	

Tabela de Tempo de Autonomia Aplicações típicas	Save 600	Save 1200
  30 min	30 min	30 min
    20 min	20 min	20 min
  não permite	não permite	15 min
   não permite	não permite	12 min
     não permite	não permite	15 min

recursos dos modelos

característica	modelo NET	modelo NETi	modelo NETu
protetor telefônico para fax/modem ou internet rápida	sim	sim	sim
porta RS-232C comunicação inteligente	não	sim	não
porta USB comunicação rápida	não	não	sim
software de gerenciamento Supervise Personal	não	gratuito na internet	gratuito na internet

configurações	monovolt 115V [M1]	monovolt 220V [M2]	trivolt [Ti]
tensão de entrada	115V - 127V	220V	115-127/220V
tensão de saída	115V	220V	115V

Obs: Verifique a potência máxima permitida [FP=0,50]. O tempo de autonomia poderá variar em função do envelhecimento das baterias, temperatura de operação, bem como das características dos micros conectados. Recomenda-se ao usuário fazer um teste de autonomia com os equipamentos conectados em operação normal.

características linha save

potência nominal [VA] ¹	600	1200
fator de potência	0,5	
tecnologia line interactive	atende à norma NBR 15014	
faixa de operação de entrada [± 2%]	80V até 142V [175V até 284V] ²	
rendimento	>95% em modo rede >87% em modo inversor	
regulação de saída do inversor	<± 2% - carga linear	
tempo de acionamento do inversor	0,7 ms	
tempo de carga da bateria interna [até 80%]	12 horas	
forma de onda do inversor	senoidal modificada	
regulação em modo rede	+6% / -10%	
frequência de saída do inversor [± 1%]	60Hz	
número de tomadas	6 tomadas	
protetor telefônico com dois conectores padrão RJ-11	sim	
proteção de rede com dois conectores padrão RJ-45	sob consulta	
battery save [auto-desligamento]	sim	
proteção contra surtos de tensão na rede elétrica varistor 65J [8x20µs]	sim	
proteção eletrônica contra sobrecarga	sim	
peso líquido [kg]	6,5	8,5
peso bruto [kg]	6,7	8,7
dimensão do equipamento A x L x P [mm]	155 x 105 x 360	
dimensão da embalagem A x L x P [mm]	215 x 110 x 395	

¹Aplicação em equipamento de informática ²Valores para tensão de entrada 220V

protetor telefônico

Protege principalmente placas de fax/modem sujeitos a danos por descargas atmosféricas [chuvas e raios] e distúrbios elétricos. Gerando maior confiabilidade na sua conexão, permitindo uma navegação mais tranquila.

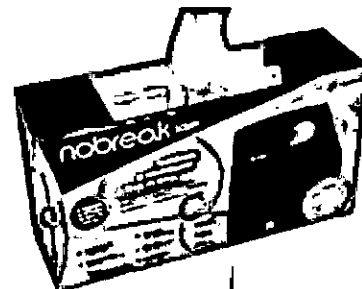

00:446

buscar

olá, faça seu login ou cadastre-se

minha conta 0 item

compre por departamento oba, cupom :) dia das crianças melhores ofertas iPhone em oferta oferta do dia

tv e home theater tv tv led

Smart TV LED 32" Philco HD PH32B51DSGW com Conversor Digital 2 HDMI 1 USB

(código do produto: 128526926)

★★★★★ (2 avaliações) avaliar este produto

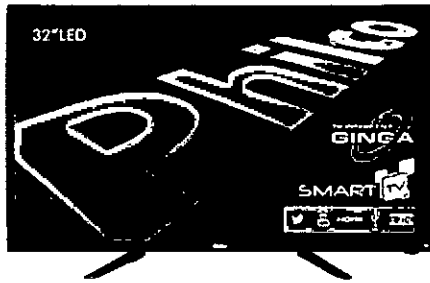

R\$ 1.199,00 - (desconto de 3%)

R\$ 1.159,00

10x de R\$ 115,90 sem juros

ver parcelas

produto em estoque vendido e entregue por gazin

cartão americanas.com

R\$ 1.159,00

até 10x de R\$ 115,90 sem juros ganhe até 3.477 pontos

ver parcelas

outras opções de compra

americanas.com
R\$ 1.199,99
em até 10x

mega soares
R\$ 1.599,00
em até 10x

multiloja
R\$ 1.319,00
em até 10x

veja mais ofertas



frete e prazo.

CEP -

veja sim meu CEP

informações do produto	informações técnicas	avaliação dos clientes
------------------------	----------------------	------------------------

produtos populares em tv led



TV LED 32" AOC LE32H1461 HD 2 HDMI 1 USB 60Hz

de R\$ 1.399,00 por

R\$ 1.149,99

10x de 114,99 sem juros

cartão americanas.com
1x de R\$ 1.092,49

!aoc



TV LED 20" Philco PH20U210 HD Conversor Digital 2 HDMI 1 USB 60Hz

de R\$ 899,00 por

R\$ 599,99

10x de 59,99 sem juros

cartão americanas.com
1x de R\$ 569,99

!philco



TV LED 26" Philco PH26D27D HD com Conversor Digital USB 2 HDMI 60Hz

de R\$ 1.199,00 por

R\$ 899,99

10x de 89,99 sem juros

cartão americanas.com
1x de R\$ 854,99

!philco



TV LED 43" Philips 43PFG5000/78 Full HD com Conversor Digital 2 HDMI 1 USB 120Hz

de R\$ 2.099,00 por

R\$ 1.699,99

10x de 169,99 sem juros

cartão americanas.com
1x de R\$ 1.614,99

!philips

os mais vendidos em tv led

ITEM 32

00 447

TV Monitor LED 27,5" LG 28LF710B WXGA Conversor Digital 1 HDMI 1 USB 60Hz

de R\$ 1.199,00 por
R\$ 979,89
10x de 97,98 sem juros

TV LED 24" LG 24MT48DF-PS HD HDMI USB com Conversor Digital Integrado e Time Machine Ready

de R\$ 999,00 por
R\$ 919,99
10x de 91,99 sem juros

TV LED 20" Philco PH20U21DB HD com Receptor Digital 2 HDMI 1 USB 60Hz Branco

de R\$ 799,00 por
R\$ 669,99
10x de 66,99 sem juros

TV Monitor LED 29" LG 29LN300B-PC HD 1 HDMI 1 USB com Conversor Digital

de R\$ 1.299,00 por
R\$ 1.149,99
10x de 114,99 sem juros

TV LED 43" LG FI 43LH5100 com VI Conversor Digital

de R\$ 2.999,00 por
R\$ 1.799,99
10x de 179,79 sem juros

informações do produto

Smart TV LED 32" Philco HD PH32B51DSGW com Conversor Digital 2 HDMI 1 USB

Viva a experiência que te leva além de apenas uma simples transmissão. Com a TV LED Philco PH32B51DSGW você terá uma expectativa inteligente e de muita qualidade de imagem e som. A Philco desenvolveu uma TV de acordo com a exigência atual, com incríveis recursos e funcionalidades de sobra. Assista seus canais favoritos e desfrute de uma bela tela

Características

A TV Philco possui uma tela de 32 polegadas, tela LED e HD, só pode transmitir uma imagem de primeira qualidade, além de possuir um conversor de TV digital já integrado.

Programas

Com o PVR você pode gravar um programa ou filme em alta definição diretamente da TV para um dispositivo externo através da porta USB. Com a Função Guide, no caso de canais digitais, é possível ver a programação na sua tela. Já a Função Info disponibiliza informações sobre os programas assistidos (somente para canais digitais)

Aproveite ao máximo todos os recursos que a TV Philco pode oferecer, inclusive o GINGA que expande sua interatividade com programas de TVs digitais pelo controle remoto (disponível para emissoras que disponibilizam o serviço). Uma tecnologia incomparável para toda a família.

Este produto não possui acesso ao aplicativo Netflix.



Verifique com os fabricantes do produto e de seus componentes eventuais limitações à utilização de todos os recursos e funcionalidades. Certas funções necessitam de conexão com a Internet. Alguns aplicativos podem requerer uma assinatura para acesso, sujeito a cobrança. Todas as informações divulgadas são de responsabilidade do Fabricante/Fornecedor. Confira a voltagem selecionada antes de finalizar a compra. Imagens meramente ilustrativas.

informações técnicas

Marca	Philco
Tipo de TV	Smart TV
Cor	Preto
Tecnologia da Tela	LED
Polegadas	32"
Resolução	HD
Taxa de Atualização	60Hz
Taxa de atualização com Tecnologia	80Hz
Recursos de Vídeo	Guide, Info, Closed caption e Receptor digital
Recursos de Áudio	Guide, Info, Closed caption e receptor digital.
Potência do Áudio (RMS)	20WRMS
USB	1
HDMI	2
Outras Conexões	1 entrada de áudio e vídeo estéreo; 1 entrada RF para TV aberta (Digital e Analógica) e TV
Wi-Fi	Wi-Fi integrado
Conversor Digital Integrado	Sim
PIP (Picture in Picture)	Não
Timer On/Off	Não
Sleep timer	Sim

Closed Caption	Sim
Principais Aplicativos	Youtube, Facebook, Twitter e Opera
Recursos	Ginga, TV Interativa e aplicativos padrão
Consumo (Kw/h)	1kWh
Conteúdo da Embalagem	TV, Controle remoto, Cabo de alimentação AC, Manual do usuário, Base e Termo de Garantia
Certificado	Isento
Garantia do fornecedor	12 meses
Dimensões Aproximadas do Produto - cm (AxLxP)	43x73x8cm
Peso Líq. Aproximado do Produto (Kg)	4,3kg
Referência do modelo	9.6323037E7
Fornecedor	Philco
SAC	0800 645 83 00
Código de Barras	7699903900129

00. 448

os principais produtos em tv led



TV LED 35" Philco PH39U21DSGW HD com Função Smart Conversor Digital 3 HDMI 1 USB Wi-Fi 60Hz

de R\$ 1.799,00 por
R\$ 1.559,99
10x de 155,99 sem juros

cartão americanas.com
1x de R\$ 1.333,78

philco

TV LED 14" Philco PH14E10DB HD Conversor Digital HDMI USB 60Hz

de R\$ 599,99 por
R\$ 509,99
10x de 50,99 sem juros

cartão americanas.com
1x de R\$ 436,04

philco

Tv 32p Samsung Led Hd Usb Hdmi - Un32h40034205

de R\$ 1.489,00 por
R\$ 1.289,00
10x de 128,90 sem juros

cartão americanas.com
até 10x de R\$ 128,90

TV LED 32" Philips 2 HDMI 1 USB 120Hz

de R\$ 1.647,05 por
R\$ 1.199,90
10x de 119,99 sem juros

cartão americanas.com
até 10x de R\$ 119,99

philips

links relacionados: [smart tv](#) [tv led](#) [tv monitor](#) [tv 4k](#) [tv nano cristal](#) [tv oled](#) [tv 3d](#)

avaliação dos clientes

★★★★★ 4,5 de 5 estrelas (2 avaliações)

5 estrelas	(1)
4 estrelas	(1)
3 estrelas	(0)
2 estrelas	(0)
1 estrela	(0)

100% dos clientes recomendam este produto

ordenação Avaliações mais úteis

você já tem este produto?

compartilhe o sua opinião com a gente.

avalie este produto

eu recomendo este produto

[Witsinhopayno](#)

★★★★★ Boa compra 10/09/16

O produto tem excelente qualidade. faltou a "cereja do bolo" que seria o Netflix, mas em tempos de interatividade tudo se resolve. Ótimo preço. Recomendando.

pontuação do produto

custo/benefício:

qualidade:

Esta avaliação foi útil?

Sim (1)

Não (1)

comentar avaliação

Postado por [Carla02](#) em 28 de Setembro de 2016

Não recomendo ninguém a comprar esta TV, pois, mesmo em tempos de interatividade, quando se compra um produto acredita-se que poderá usufruir de tudo, inclusive do Netflix. Foi o meu objetivo quando infelizmente comprei esta TV. Na hora da compra não há qualquer informação de que não é possível babar o app do Netflix (só percebi quando aderi ao Netflix e não pude instalar). Se existe essa possibilidade, não achei ainda, e olhe que tentei.

Esta avaliação foi útil?

Sim (1)

Não (0)

Postado por [OtavioFlego](#) em 25 de Setembro de 2016

O Netflix não funciona nessa TV?

Esta avaliação foi útil?

Sim (0)

Não (1)

eu recomendo este produto

[Avaliar](#)

★★★★★ Poderia ter mais entradas. 28/09/16

O produto é ótimo, mas eu acho que faltou colocar mais entradas.

pontuação do produto

custo/benefício.

qualidade:

Esta avaliação foi útil?

Sim (0)

Não (0)

comentar avaliação

a maior loja. os menores preços.

não encontrou o que procurava? [clique aqui](#) a sua sugestão de produto.



compre pelo telefone
4003.1000



[atendimento](#)



[cartão americanas.com](#)

- Peça à o seu
- Mais Sortes
- Mais Tempo
- Mais Limite

[anuncie](#)

dúvidas

- Central de atendimento
- Como comprar
- Trocas e devoluções
- Direito de arrendamento
- Processo de Entrega
- Resultado de promoções
- Política de privacidade
- Regras do site
- Alerta de e-mails e sites relacionados
- Termos e Condições de compra e venda de produtos
- Procon-RJ

institucional

- Sobre a Americanas.com
- Investidores B2W
- Loja Americanas S.A.
- Loja mais próxima
- Trabalhe na Lojas Americanas
- Trabalhe na americanas.com
- Nossos principais fornecedores
- Seja nosso parceiro
- Programa de Afiliados
- Prêmios
- Assessoria de Imprensa

serviços

- Lista de Casamento
- Tipos de entrega
- Negócios corporativos
- Seguro roubo e furto
- Instalar
- Garantia Estendida
- Vale presente
- Confira todos

parcelas

- Sou Barato

siga-nos

ofertas exclusivas para você

digite seu e-mail

ok

formas de pagamento

cartões

boleto

débito online

certificados



Todas as regras e promoções são válidas apenas para produtos vendidos e entregues pela Americanas.com. O preço válido será o da finalização da compra.
B2W - Companhia Digital / CNPJ: 06.776.574/0006-80 / Inscrição Estadual: 482.513.778.117 Endereço: Rua Sacadura Cabral, 102 - Rio de Janeiro, RJ - 20081-802
Atendimento ao cliente: atendimento.ecom@americanas.com

A maior loja. Os menores preços. [Mande o site](#)

AOC

TV Série 1461

LED 43" 450



Especificações Técnicas - LE43F1461

Tipo de painel	LED
Tamanho da tela (polegadas)	43"
Resolução (modo TV)	1920x1080 (FHD)
Resolução (modo Monitor - máxima via VGA/RGB)	1920x1080
Frequência do painel	60 Hz
Receptor Digital Integrado (DTV)	Sim
Contraste (Dinâmico)	200 000:1
Brilho (cd/m²)	300
Tempo de resposta	9ms
Digital Noise Reduction (redução digital de ruído na imagem)	Sim
Parental Control (controle dos pais)	Sim
TV Conectada (Internet) - acesso a conteúdos exclusivos via cabo (LAN) ou Wi-Fi (usando mini adaptador USB Wireless AOC AWA-100)	-
PVR (Personal Video Recorder) - grava programação da TV digital aberta via HD externo	-
Sleep Timer	Sim
EPG (Electronic Program Guide - Guia Eletrônico de Programação)	Sim
Produto ecológico (menor consumo de energia)	Sim
Sistema de cores	PAL-M/NTSC/PAL-N
Sistema de áudio (estéreo)	MTS-SAP
Consumo (máximo)	60W
Consumo em modo espera (standby, máximo)	< 0,5W
Potência de áudio (RMS)	5 W + 5 W
Vídeo Composto	-
Vídeo Componente	-
PC - VGA/RGB	-
PC - Som (P2)	1
HDMI	2
USB	1
LAN (para conexão de rede via cabo - Internet)	-
Saída de áudio/vídeo	1 (digital áudio - SPDIF)
Entrada para fone de ouvido	1
Preparado para fixação em parede/painel (padrão de furação VESA Mount)	200mm x 200mm
Peso líquido (Kg)	8,4
Peso Bruto com Embalagem (KG)	11
Dimensões c/ base (L x A x P) - mm	968,2 x 606 x 270,1mm
Dimensões s/ base (L x A x P) - mm	968,2 x 572,3 x 76,8mm
Embalagem (L x A x P) - mm	1034 x 133 x 645mm
Código EAN	7898929241788
Empilhamento máximo	6
NCM	8528.72.00

ITEM 33

[Handwritten signature]

90.451

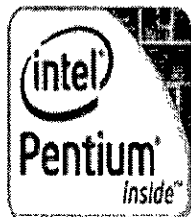

INTEL PENTIUM 2045





DESCRIÇÃO DA PLACA MAE | DESCRIÇÃO DO PROCESSADOR | DESCRIÇÃO DO GABINETE | DRIVERS

Configuração

- Gabinete Nilko ATX NK820 PRETO + Fonte 350w (Chaveada)
 - Processador Intel Pentium G3250 (LGA 1150/ 3.2 Ghz / 3 MB)
 - Placa Mãe PCWare IPMH81G1 (Intel 1150 / VGA / HDMI / USB3.0/ DDR3)
 - Memória 4GB DDR3 1600 Mhz (1x4gb)
 - HD 500 GB Sata 3 7200rpm
 - Gravador de CD/DVD Preto
 - Caixa de Som USB
 - Teclado Multimídia USB Preto
 - Mouse Óptico USB Preto
 - Caixa / Etiqueta / Manual
 - Sistema Operacional Elementary OS (Linux)
- Codigo GTIN: 7898950725059**

ITEM 34

00.452



AOC

Simplificando a vida.

00 453

RIE 70
MONITOR LED

Especificações técnicas - e970Swnl

Tamanho do painel	18,5" Widescreen (panel LED)
Tamanho da imagem visível (diagonal)	470 cm
Pixel pitch	0,3 mm
Briho	200 cd/m2
Relação de contraste (dinâmico)	20.000.000:1
Tipo de Painel	Anti-reflexivo
Tempo de resposta	5 ms
Ângulo de visão horizontal	90°
Ângulo de visão vertical	50°
Frequência nativa do painel	60Hz
Frequência de varredura horizontal	30 KHz ~ 60 KHz
Frequência de varredura vertical	50 ~ 75 Hz
Largura de banda	85 MHz
Compatibilidade	Windows, MAC, Linux
Resolução máxima	1366 x 768 @ 60 Hz (HD)
Resolução recomendada	1366 x 768 @ 60 Hz (HD)
Suporte de cores	Maior que 16 Milhões
Conectores	Anisótrico (RGB)
Entradas digitais	Não
DCB (Amplificação Dinâmica de Cores)	Sim
DCR (Relação de Contraste Dinâmico)	Sim
Compatível com Windows	Sim
Consumo	Ligado < 15 Watts (típico). Stand By < 0,5 Watt
Alto-Falantes	Não
Fonte	Interna - 100 -240V - 50/60 Hz
Plug & Play	DDC2B/CI
Energy Star	Sim (EPA)
Controles manuais	Power
Função OSD (On Screen Display)	OSD com interface gráfica amigável, controlado pelo programa i-Menu (download no site AOC ou CD)
Dimensões Monitor com base (L x A x P) - mm	437,4 x 336,8 x 156,0
Dimensões Monitor sem base (L x A x P) - mm	437,4 x 273,1 x 48,0
Dimensões Embalagem (L x A x P) - mm	488 x 102 x 348
Peso líquido	1,97 kg
Peso bruto	2,57 kg
VESA (sistema internacional de furação para fixação em paredes ou painéis)	Não
Cor predominante do produto	Preto
Normas/segurança/certificações	-
Características Especiais	Design diferenciado, tecnologia LED backlight (até 50% de economia de energia em relação a um LCD comum, maior durabilidade, produto ecológico), Ultra High DCR (altíssimo contraste dinâmico - 20.000.000:1), Menu OSD controlado pelo i-Menu com interface gráfica amigável (tipo ícones de celular), tempo de resposta rápido (5 ms), acabamento em textura diferenciada, ajuste de ângulo do suporte base -Tilt (-3~10°), resolução HD.
Itens inclusos na embalagem	Cabo de força USB, cabo RGB, manual (CD), certificado de garantia, base e monitor
Garantia	1 ano
Código EAN (JDI)	789893091933 1
Classificação fiscal	85285120
PPB	Sim - Portaria MCT/MDIC/MF: 236
Local de fabricação	Jundiaí/SP - Brasil



aoc.com.br

AOCdoBrasil

Tudo em vista a qualidade, a durabilidade, a tecnologia dos produtos AOC, as vantagens e benefícios oferecidos, seu atendimento ao cliente e o preço. Verificar data de produção. Fotos meramente ilustrativas, todas as medidas em milímetros. Verifique o modelo e recursos na tabela compatível. Em caso de dúvida consulte nosso SAC: 0800 109 539

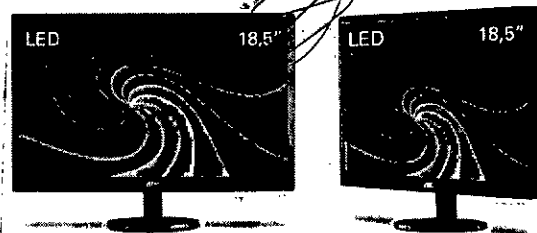

Handwritten signature or mark.



ESTADO DO PARANÁ
PREFEITURA MUNICIPAL SIQUEIRA CAMPOS
Relatório de Comprovante de Abertura de Processos

Data: 30/09/2016

Filtros aplicados ao relatório

Número do processo: 1362.0001365/2016

Número do processo: 1362.0001365/2016

Número único: 76X.30T.972-Y0

Solicitação: 2 - LICITAÇÕES

CPF do beneficiário:

Beneficiário:

CNPJ do requerente: 17.737.428/0001-14

Requerente: 15445 - HOSPITRONICA COMERCIO DE EQUIPAMENTOS MEDICO

Endereço:

Bairro:

Complemento:

Loteamento:

Condomínio:

Município:

Telefone:

Celular:

Fax:

E-mail:

Local da protocolização: 001.000.000 - Prefeitura Municipal de Siqueira Campos

Protocolado por: Juliana Rosa

Situação: Não analisado

Procedência: Interna

Prioridade: Normal

Protocolado em: 30/09/2016 08:50

Previsto para: 30/09/2016 08:50

Concluído em:

Súmula: ENVELOPE "A" - PROPOSTA DE PREÇOS
PREGÃO PRESENCIAL N°57/2016

Observação:

Juliana Rosa
(Protocolado por)

HOSPITRONICA COMERCIO DE EQUIPAMENTOS MEDICO
(Requerente)

15:00
Hora: 08:50:49

Londrina-Pr, 29 de setembro de 2016.

A

Cliente: Prefeitura Municipal de Siqueira Campos/PR

Ref.: Pregão Presencial nº 57/2016 - Processo nº 89/2016

ENTREGA DOS EVELOPES PROPOSTA E DOCUMENTAÇÃO: No dia 30 de setembro de 2016 as 08h45min

ABERTURA DA PRESENTE LICITAÇÃO: No dia 30 de setembro de 2016 as 09h00min

TIPO: Menor Preço Por Item

A Empresa HOSPITRONICA COM. DE EQUIP. MED. HOSP. LTDA-ME, com sede à Avenida Celso Garcia Cid, 1523, Cep: 86039-000, Londrina-PR, Fone/Fax: (43) 3341-0006, apresenta a seguinte proposta :

Item	Nome do Produto/Descrição	Und	Qtd	Marca	V. Unitario	V. Total
3	BALANÇA DIGITAL ADULTO : C orpo: Plataforma em chapa de aço carbono 1020. Coluna leve e resistente em tubo de aço carbono. Tampa da plataforma pode ser retirada para limpeza D isplay: LED vermelho com 6 dígitos V isor: Com proteção em policarbonato de alta resistência à umidade elevada P intura: Eletrostática a pó (epóxi) P iso de borracha antiderrapante Reveste a superfície da plataforma de pesagem proporcionando maior segurança e conforto aos usuários R égua antropométrica: Prático sistema para medir altura instalado na própria coluna da balança, com régua antropométrica retrátil em alumínio anodizado, medindo até 2m com graduação de 0,5cm. Cabeçote da régua antropométrica em plástico ABS injetado, com desenho ergonômico especialmente desenvolvido para garantir máxima segurança ao paciente Dimensões: Plataforma no mínimo 40 x 40 cm C apacidade : no mínimo 200 kg A limentação: Fonte automática "Full Range" externa. Entrada: 90-250VAC, 50/60Hz e Saída 9V/1,5A. A apresentar catalogo e autorização de funcionamento da ANVISA (AFE) da licitante	UND	1	BALMACK	R\$ 1.500,00	R\$ 1.500,00
4	BALANÇA DIGITAL INFANTIL: ? G abinete Em plástico ABS injetado na cor extrabranc. de excelente com resistência e durabilidade. C oncha anatômica: Em polipropileno injetado na cor extrabranc. É anti-germes, totalmente higienizável e atóxica. D isplay operador : LCD (cristal líquido), evitando consumo energético excessivo. Teclado (e painel da balança : Teclado tipo "membrana" durável e de fácil digitação, com painel em policarbonato resistente, dispensando proteções adicionais F unções do teclado : Liga/desliga, Tara (Max 20% da Capacidade Máxima), Zero e Impressão. A função de Tara pode facilitar o cálculo de peso do bebê, antes e depois de mamar, peso de fralda limpa e fralda suja, pesagem com travessieiros, cobertores, etc. P és antiderrapantes : Em borracha sintética, além de permitir a correção do nivelamento, oferecem maior aderência ao balcão/mesa, e segurança para as pesagens C apa almofadada: Anti-germes, totalmente higienizável e atóxica, com desenho de temas infantis C apacidade Max. : 25 kg com fração de 5 gramas Alimentação : Fonte automática "Full Range" externa. Entrada: 90-250VAC, 50/ 60Hz e Saída 9VDC/1,5° A apresentar catalogo e autorização de funcionamento da ANVISA (AFE)Ada licitante	UND	1	BALMACK	R\$ 800,00	R\$ 800,00
10	CENTRAL DE NEBULIZAÇÃO COM 4 SAIDAS : A parelho de aerosol 4 saídas. Com carro suporte e rodizio 3 pol.4 kits de n ebulização, compressor isento de óleo, régua com válvula de impacto p ara retenção do ar destinado aos inaladores, potencia 1/4hp 50/60hz rotação 1.750 rpm, 40 libras 2.8 bar, protetor térmico que desliga o equipamento automaticamente quando o mesmo sofre aquecimento ou d escarga elétrica, tensão 110 ou 220 volts. CARRO COM 4 RODIZIOS A apresentar registro na ANVISA e catalogo e autorização de funcionamento da ANVISA (AFE) da licitante	UND	2	MEDICATE	R\$ 1.990,00	R\$ 3.980,00

14	<p>ESFIGMOMANOMETRO (APARELHO DE PRESSÃO) ADULTO M odelo clássico com tubo duplo m etal, preto, braçadeira adulto velcro - modelo tradicional de esfigmomanoômetro. Engate de aço inox para fixar o manômetro a braçadeira (Clip de metal inoxidável para acoplar o manômetro a braçadeira) * Válvula de precisão com ajuste fino * Micro filtro na válvula para proteger o sistema de medição * Escala linear de alumínio Ø 49 mm, de fácil leitura; * Escala e 0 a 300mmHg * Livre de Látex (Manguito/Pera Livre de Latex com válvula de precisão de ar, com regulação fina); * Invólucro de metal preto laqueado * Em bolsa de vinil com zíper A apresentar registro na ANVISA e CATALOGO e autorização de funcionamento da ANVISA (AFE) da licitante e carta de autorização do fabricante ou importador para comercializar os produtos.</p>	UND	7	MISSOURI	R\$ 255,00	R\$ 1.785,00
15	<p>APARELHO DE PRESSÃO INFANTIL(ESFIGMOMANOMETRO) M odelo clássico com tubo duplo m etal, preto, braçadeira INFANTIL velcro - modelo tradicional de esfigmomanoômetro. Engate de aço inox para fixar o manômetro a braçadeira (Clip de metal inoxidável para acoplar o manômetro a braçadeira) * Válvula de precisão com ajuste fino * Micro filtro na válvula para proteger o sistema de medição * Escala linear de alumínio Ø 49 mm, de fácil leitura; * Escala e 0 a 300mmHg * Livre de Látex (Manguito/Pera Livre de Latex com válvula de precisão de ar, com regulação fina); * Invólucro de metal preto laqueado * Em bolsa de vinil com zíper C OM VALIDAÇÃO: BHS Apresentar registro na ANVISA e CATALOGO e autorização de funcionamento da ANVISA (AFE) da licitante e carta de autorização do fabricante ou importador para comercializar os produtos.</p>	UND	6	MISSOURI	R\$ 255,00	R\$ 1.530,00
16	<p>ESFIGMOMANOMETRO (APARELHO DE PRESSÃO) ADULTO OBESO M odelo clássico com tubo duplo m etal, preto, braçadeira OBESO velcro - modelo tradicional de esfigmomanoômetro. Engate de aço inox para fixar o manômetro a braçadeira (Clip de metal inoxidável para acoplar o manômetro a braçadeira) * Válvula de precisão com ajuste fino * Micro filtro na válvula para proteger o sistema de medição * Escala linear de alumínio Ø 49 mm, de fácil leitura; * Escala e 0 a 300mmHg * Livre de Látex (Manguito/Pera Livre de Latex com válvula de precisão de ar, com regulação fina); * Invólucro de metal preto laqueado * Em bolsa de vinil com zíper C OM VALIDAÇÃO: BHS Apresentar registro na ANVISA e CATALOGO e autorização de funcionamento da ANVISA (AFE) da licitante e carta de autorização do fabricante ou importador para comercializar os produtos.</p>	UND	3	MISSOURI	R\$ 275,00	R\$ 825,00
17	<p>Estetoscópio Clínico Profissional adulto: E estetoscópio infantil, fabricado em aço inoxidável, que permita auscultar sons de baixa e alta frequência, girando o auscultador. Revestimento da borda anti-frio para maior conforto do paciente. Mola do ângulo flexível e interna ao tubo de PVC. Todas as partes do produto devem ser isentos de látex Deverá vir sobressalente, dois pares de olivas e uma membrana para a campânula. Garantia mínima de três anos comprovada através do manual registrado na ANVISA. A apresentar registro na ANVISA e catalogo e autorização de funcionamento da ANVISA (AFE) da licitante.</p>	UND	9	BIC	R\$ 95,00	R\$ 855,00
18	<p>Estetoscópio Clínico Profissional Infantil : E estetoscópio infantil, fabricado em aço inoxidável, que permita auscultar sons de baixa e alta frequência, girando o auscultador. Revestimento da borda anti-frio para maior conforto do paciente. Mola do ângulo flexível e interna ao tubo de PVC. Todas as partes do produto devem ser isentos de látex Deverá vir sobressalente, dois pares de olivas e uma membrana para a campânula. Garantia mínima de três anos comprovada através do manual registrado na ANVISA. Apresentar registro na ANVISA e catalogo e autorização de funcionamento da ANVISA (AFE) da licitante</p>	UND	3	BIC	R\$ 95,00	R\$ 285,00

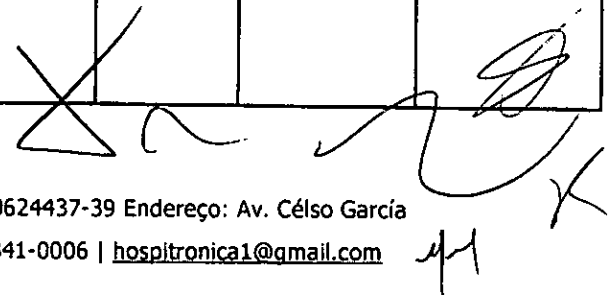

18 20	Lanterna clínica 2,2v com lâmpada a halogena. Possui estrutura em plástico rígido reforçado com fibra de vidro. Possui clip para prender no bolso. Deve possuir foco de luz fixo concêntrico. Deve possuir comprimento do cabo de 12mm e 1cm de diâmetro. Deve utilizar 2 pilhas alcalinas AAA de 1,5v. Sistema de acionamento simples, basta pressionar o clip. Deve acompanhar 2 pilhas e capa protetora. A apresentar registro na ANVISA e catalogo e autorização de funcionamento da ANVISA (AFE) da licitante	UND	2	MISSOURI	R\$ 75,00	R\$ 150,00
20 25	Laringoscópio convencional com lâminas curvas: C conjunto de laringoscópio convencional com cabo em aço inoxidável, compatível com pilhas tamanho C ou AA. Lâmpada halogena que proporcione maior luminosidade. Lâminas em aço inoxidável com transmissão de luz modo convencional. Deverá acompanhar três lâminas sendo Mac Mac 2, Mac 3 e Mac 4. Todas as lâminas deverão ser isentas de pontos de soldas e autoclaváveis. Deve acompanhar manual de instruções em português. Apresentar registro na ANVISA e catalogo e autorização de funcionamento da ANVISA (AFE) da licitante	UND	3	MD	R\$ 750,00	R\$ 2.250,00
30	Oxímetro de Pulso Portátil com bateria recarregável: Deve possuir visor colorido de LCD de alta resolução, possibilidade de rotação da tela (modo horizontal ou vertical) e no mínimo 04 modos de exibição, indicar nível de SPO2, frequência Cardíaca, força de pulso, onda plestimografica e tabela de tendências. Alarmes visuais e sonoros, ajustáveis e programáveis e tecla de silenciamento. Deve possuir conexão USB para computadores. Software que permita armazenar, visualizar e compartilhar eventos. Capa de proteção e suporte para superfícies planas. Deve possuir bateria recarregável integrada ao equipamento com alimentação Bivolt automático com autonomia mínima de 18 horas. Capacidade de monitorar pacientes adultos, pediátricos e neonatais e no mínimo 100 horas de tendências. Seu peso não deve ultrapassar 300 gramas com bateria. O Equipamento deve ser aprovado pelo INMETRO e possuir garantia mínima de 01 ano. A apresentar registro na ANVISA e catalogo e autorização de funcionamento da ANVISA (AFE) da licitante e carta de autorização do fabricante ou importador para comercializar o produto	UND	1	GENERAL MEDITECH	R\$ 2.700,00	R\$ 2.700,00
TOTAL					R\$ 16.660,00	

Declaro estar computado todos os custos relacionados com o fornecimento, ficando vedada qualquer alegação posterior que vise ressarcimento de custos não considerados nos preços cotados.

Dec que nos preços propostos estão incluídos, além do lucro, todas as despesas e custos, como por exemplo: transportes, tributos de qualquer natureza e todas as despesas, diretas ou indiretas, relacionadas com o fornecimento do objeto da presente licitação.

Validade da Proposta: **Conforme Edital; 60 (sessenta) dias corridos, contados da data de sua apresentação.**
 Condição de Entrega: **Conforme Edital,**
 Condição de Pagamento: **Conforme Edital**
 Prazo de Garantia: **Conforme Edital**
 Local e Prazo de Entrega: **Conforme Edital**
 Frete : **CIF (PAGO)**
 Conta Bancária - Banco Caixa AG: 1284 OP: 003 C/C: 33017
 CNPJ/MF nº. 17.737.428/0001-14
 Insc.Est. nº. 90624437-39
 Insc. Munic. Nº 199.7785
 E-mail: hospitronica1@gmail.com

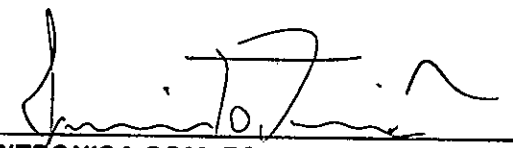
HOSPITRÔNICA COM. EQUIP. MED. HOSP. LTDA
SILVANA PELAIS PESENTI
 Proprietário / Gerente
 RG: 4.846.113-1 SSP-PR
 CPF: 731.073.959-00

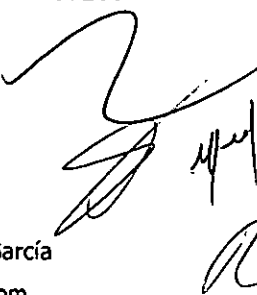
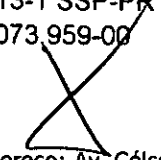
Ministério da Saúde

**Agência Nacional
de Vigilância Sanitária**
www.anvisa.gov.br

DATAVISA
Autorizações e Cadastro

Institucional Anvisa Divulga Serviços Áreas de Atuação Legislação

DADOS DA EMPRESA

Razão Social HOSPITRÔNICA - COMÉRCIO DE EQUIPAMENTOS MÉDICO HOSPITALAR LTDA - ME		CNPJ 17.737.428/0001-14
Endereço Completo AVENIDA CELSO GARCIA CID Nº 1523, LOJA 8 - CENTRO CEP: 86010490 - LONDRINA/PR		Telefone 43 33410006
Responsável Técnico MARIO PEREIRA LEAL	Responsável Legal SILVANA PELAIS PESENTI	

DADOS DO CADASTRO

Cadastro Nº 8.12.090-7 (1201811Y27Y5)	Data do Cadastro 25/05/2015	Situação ATIVA
Nº do Processo 25351.272181/2015-17	Cadastro 8-Produtos para Saúde (Correlatos)	

Atividades / Classes
ARMAZENAR

- Correlatos

DISTRIBUIR

- Correlatos

EXPEDIR

- Correlatos

SIA, Trecho 5, Área Especial 57, Bloco B, Térreo Brasília -DF - CEP: 71205-050 - Central de Atendimento Anvisa - 0800 642 9782

Copyright © ANVISA. Todos os direitos reservados.





<p>ATIVIDADE/CLASSE ARMAZENAR: MEDICAMENTO DISTRIBUIR: MEDICAMENTO EXPEDIR: MEDICAMENTO EMPRESA: DENTAL ORSI LTDA ENDEREÇO: praça getúlio vargas 104 BAIRRO: centro CEP: 37130000 - ALFENAS/MG CNPJ: 16.646.614/0001-83 PROCESSO: 25351.176743/2015-65 AUTORIZ/MS: 1.14010.6</p> <p>ATIVIDADE/CLASSE ARMAZENAR: MEDICAMENTO DISTRIBUIR: MEDICAMENTO EXPEDIR: MEDICAMENTO EMPRESA: FARIAS & OLIVEIRA DISTRIBUIDORA DE PRODUTOS FARMACEUTICOS LTDA - ME ENDEREÇO: RUA 29 DE JUNHO, 07 BAIRRO: BETANIA CEP: 62390000 - CROATÁ/CE CNPJ: 21.587.377/0001-69 PROCESSO: 25351.206393/2015-69 AUTORIZ/MS: 1.14009.4</p> <p>ATIVIDADE/CLASSE ARMAZENAR: INSUMOS FARMACÊUTICOS/MEDICAMENTO DISTRIBUIR: INSUMOS FARMACÊUTICOS/MEDICAMENTO EXPEDIR: INSUMOS FARMACÊUTICOS/MEDICAMENTO EMPRESA: JAOLOG TRANSPORTES RODOVIARIOS LTDA ENDEREÇO: Rua São Paulo nº 30 BAIRRO: Vila Masceno CEP: 15060035 - SÃO JOSÉ DO RIO PRETO/SP CNPJ: 20.780.576/0001-26 PROCESSO: 25351.296115/2015-73 AUTORIZ/MS: 1.14023.1</p> <p>ATIVIDADE/CLASSE TRANSPORTAR: MEDICAMENTO EMPRESA: TRANSPORTES MARWIL LTDA - EPP ENDEREÇO: R A MEDEIA CENTINI 11 BAIRRO: DO LÍMAO limão CEP: 02710100 - SÃO PAULO/SP CNPJ: 55.240.196/0001-83 PROCESSO: 25351.277310/2015-74 AUTORIZ/MS: 1.14008.1</p> <p>ATIVIDADE/CLASSE TRANSPORTAR: MEDICAMENTO EMPRESA: DCA Comercio de Produtos Odontológicos Ltda. ENDEREÇO: Rua 14 de Julho, nº 955, Edifício Consuelo, Sala 01 BAIRRO: Centro CEP: 75024050 - ANAPOLIS/GO CNPJ: 33.236.555/0001-96 PROCESSO: 25351.287782/2015-83 AUTORIZ/MS: 1.14019.9</p> <p>ATIVIDADE/CLASSE ARMAZENAR: MEDICAMENTO DISTRIBUIR: MEDICAMENTO EXPEDIR: MEDICAMENTO EMPRESA: GILMAR ARAUJO RODRIGUES - ME ENDEREÇO: RUA NOVE DE JULHO, Nº 1305 BAIRRO: CENTRO CEP: 15130000 - MIRASSOL/SP CNPJ: 08.618.163/0001-44 PROCESSO: 25351.285202/2015-91 AUTORIZ/MS: 1.14016.8</p> <p>ATIVIDADE/CLASSE ARMAZENAR: MEDICAMENTO DISTRIBUIR: MEDICAMENTO EXPEDIR: MEDICAMENTO EMPRESA: JAFRONE E GIUNCANSE LTDA - EPP ENDEREÇO: RUA BRASIL Nº 807 BAIRRO: SÃO FRANCISCO CEP: 79010230 - CAMPO GRANDE/MS CNPJ: 08.648.333/0001-33 PROCESSO: 25351.299587/2015-94 AUTORIZ/MS: 1.14034.0</p> <p>ATIVIDADE/CLASSE ARMAZENAR: MEDICAMENTO DISTRIBUIR: MEDICAMENTO EXPEDIR: MEDICAMENTO EMPRESA: DU BOM DISTRIBUIÇÃO DE PRODUTOS MÉDICO HOSPITALAR EIRELI ENDEREÇO: RUA PARACATU, 1032 BAIRRO: JARDIM DAS REGINAS CEP: 79103470 - CAMPO GRANDE/MS CNPJ: 18.483.775/0001-20 PROCESSO: 25351.281405/2015-99 AUTORIZ/MS: 1.14011.0</p> <p>ATIVIDADE/CLASSE ARMAZENAR: MEDICAMENTO DISTRIBUIR: MEDICAMENTO EXPEDIR: MEDICAMENTO EMPRESA: mED FLEX COMERCIO DE EQUIPAMENTOS MÉDICOS LTDA - ME ENDEREÇO: Rua Argentina nº35 BAIRRO: jardim das nações CEP: 09921050 - DIADEMA/SP CNPJ: 09.220.982/0002-82 PROCESSO: 25351.290334/2015-00 AUTORIZ/MS: K268W5YHX9X4 (8.12094.1)</p> <p>ATIVIDADE/CLASSE ARMAZENAR: CORRELATOS DISTRIBUIR: CORRELATOS EXPEDIR: CORRELATOS EMPRESA: MIXFARMA COMERCIAL LTDA ENDEREÇO: RUA JOÃO JOSÉ PEREIRA FILHO Nº 1796, GALPÃO 04, QUADRA 05 BAIRRO: TABULEIRO DO MARTINS CEP: 57081000 - MACEIÓ/AL CNPJ: 11.421.889/0001-05 PROCESSO: 25351.299620/2015-01 AUTORIZ/MS: K36X2XY59X2M (8.12124.5)</p> <p>ATIVIDADE/CLASSE ARMAZENAR: CORRELATOS DISTRIBUIR: CORRELATOS EXPEDIR: CORRELATOS EMPRESA: idomem importação distribuição e comércio de materiais médicos hospitalares eireli epp ENDEREÇO: RUA DR. BACELAR, 231, SALA 103 BAIRRO: VILA CLEMENTINO CEP: 04026000 - SÃO PAULO/SP CNPJ: 21.417.440/0001-19 PROCESSO: 25351.285166/2015-01 AUTORIZ/MS: X7317HX7783 (8.12101.5)</p> <p>ATIVIDADE/CLASSE ARMAZENAR: CORRELATOS DISTRIBUIR: CORRELATOS EXPEDIR: CORRELATOS EMPRESA: DEBORA GROSSO LOPES EPP ME ENDEREÇO: Rua Manuás, 559 BAIRRO: Vila Bertogoa CEP: 03185040 - SÃO PAULO/SP CNPJ: 12.998.265/0001-00 PROCESSO: 25351.363901/2013-02 AUTORIZ/MS: P2YW7M464X0Y (8.12127.6)</p> <p>ATIVIDADE/CLASSE ARMAZENAR: CORRELATOS DISTRIBUIR: CORRELATOS EXPEDIR: CORRELATOS EMPRESA: ORTONEXTY IMPLANTES LTDA - ME ENDEREÇO: RUA DOUTOR ARMANDO SALLES DE OLIVEIRA, 525 - SALA 24 BAIRRO: CENTRO CEP: 13600730 - ARARAS/SP CNPJ: 21.545.273/0001-91 PROCESSO: 25351.226382/2015-04 AUTORIZ/MS: 89318566M400 (8.12123.1)</p> <p>ATIVIDADE/CLASSE ARMAZENAR: CORRELATOS DISTRIBUIR: CORRELATOS EXPEDIR: CORRELATOS EMPRESA: JUCILENE H DOS SANTOS ENDEREÇO: Avenida Borges Leal 3949 BAIRRO: Caramazal CEP: 68040665 - SANTARÉM/PA CNPJ: 03.448.243/0001-85 PROCESSO: 25351.277950/2015-05 AUTORIZ/MS: K223L4WY9739 (8.12089.5)</p> <p>ATIVIDADE/CLASSE ARMAZENAR: CORRELATOS DISTRIBUIR: CORRELATOS EXPEDIR: CORRELATOS EMPRESA: DRAKKAR INDÚSTRIA DE DESCARTÁVEIS E EPI LTDA-ME ENDEREÇO: RUA PIRES DE CAMPOS, 268 - A BAIRRO: ALTO DA MOOCA CEP: 03182020 - SÃO PAULO/SP CNPJ: 55.212.955/0001-02 PROCESSO: 25351.297892/2015-06 AUTORIZ/MS: 7323194462YY (8.12122.8)</p> <p>ATIVIDADE/CLASSE ARMAZENAR: CORRELATOS DISTRIBUIR: CORRELATOS EXPEDIR: CORRELATOS EMPRESA: MEDICALL LAGE COM PROD MED E HOSPITALARES EIRELI ME ENDEREÇO: RUA SHIGUETOSHI SUZUKI, 551 BAIRRO: VILA PAULISTA CEP: 08744120 - MOGI DAS CRUZES/SP CNPJ: 15.557.757/0001-58 PROCESSO: 25351.291768/2015-07 AUTORIZ/MS: K62H4925HY95 (8.12110.6)</p> <p>ATIVIDADE/CLASSE ARMAZENAR: CORRELATOS DISTRIBUIR: CORRELATOS EXPEDIR: CORRELATOS EMPRESA: MEDICAL LINE COMÉRCIO E MATERIAL MÉDICO HOSPITALAR LTDA ENDEREÇO: Rua General Izidoro Dias Lopes, 291 - B BAIRRO: Vila Pauliceia CEP: 09687000 - SÃO BERNARDO DO CAMPO/SP CNPJ: 01.906.952/0002-12 PROCESSO: 25351.228802/2015-07 AUTORIZ/MS: KW1123MM4Y25 (8.12129.3)</p> <p>ATIVIDADE/CLASSE ARMAZENAR: CORRELATOS DISTRIBUIR: CORRELATOS EXPEDIR: CORRELATOS EMPRESA: Vanessa Giacometti Ehlke - ME ENDEREÇO: AV. SERTÓRIO Nº 4455 LOJA 05 BAIRRO: Jardim São Pedro CEP: 91040621 - PORTO ALEGRE/RS CNPJ: 20.666.675/0001-81 PROCESSO: 25351.294479/2015-10 AUTORIZ/MS: WL212Y5Y3737 (8.12109.4)</p> <p>ATIVIDADE/CLASSE ARMAZENAR: CORRELATOS DISTRIBUIR: CORRELATOS EXPEDIR: CORRELATOS EMPRESA: Leotec Transportes e Logística LTDA ENDEREÇO: Rua Sebastião Cardoso, nº 64, sala 04 BAIRRO: Jardim Okinawa CEP: 13141900 - PAULÍNIA/SP CNPJ: 58.379.256/0001-31 PROCESSO: 25351.298013/2015-11 AUTORIZ/MS: 81530YX73RH8 (8.12119.9)</p> <p>ATIVIDADE/CLASSE TRANSPORTAR: CORRELATOS EMPRESA: QUALLYS COMERCIO PRODUTOS PARA QUALIDADE DE VIDA LTDA - ME ENDEREÇO: AV. CRISTOVÃO COLOMBO, 1630 BAIRRO: FLORESTA CEP: 90560004 - PORTO ALEGRE/RS CNPJ: 15.319.206/0001-56 PROCESSO: 25351.275315/2015-11 AUTORIZ/MS: GH1V4Y7LL16M (8.12077.3)</p> <p>ATIVIDADE/CLASSE COMERCIALIZAR: CORRELATOS EMPRESA: infinity box produtos e equipamentos para laboratórios de prótese odontológica Ltda me ENDEREÇO: RUA PRIMEIRO DE MAIO, 1078 SALA 02 BAIRRO: CENTRO CEP: 86200000 - IBIPORÁ/PR CNPJ: 15.060.425/0001-63 PROCESSO: 25351.285191/2015-14 AUTORIZ/MS: U2WY84783H44 (8.12100.1)</p> <p>ATIVIDADE/CLASSE ARMAZENAR: CORRELATOS DISTRIBUIR: CORRELATOS EXPEDIR: CORRELATOS EMPRESA: CONEXÃO SISTEMAS DE PRÓTESE LTDA. ENDEREÇO: RUA FRANCISCO BUENO DE LACERDA, 300 - LOJA 4 E 5 BAIRRO: JARDIM DOM VIEIRA CEP: 13036265 - CAMPINAS/SP CNPJ: 00.223.695/0009-09 PROCESSO: 25351.289770/2015-14 AUTORIZ/MS: KP63H496Y49W (8.12099.0)</p> <p>ATIVIDADE/CLASSE ARMAZENAR: CORRELATOS DISTRIBUIR: CORRELATOS EXPEDIR: CORRELATOS EMPRESA: MC MURA PEREIRA COMERCIO DE PRODUTOS FARMACEUTICOS - ME ENDEREÇO: Rua Nicolau de Sa, 481 BAIRRO: Parque Industrial Itamaraty CEP: 13160000 - ARTUR NOGUEIRA/SP CNPJ: 20.995.679/0001-03 PROCESSO: 25351.296032/2015-15 AUTORIZ/MS: 8131YMM67261 (8.12116.8)</p> <p>ATIVIDADE/CLASSE ARMAZENAR: CORRELATOS DISTRIBUIR: CORRELATOS EXPEDIR: CORRELATOS EMPRESA: nascimento e bianchini serv. de transportes ltda-epp ENDEREÇO: av. itaíba 700 BAIRRO: jd. danubio CEP: 13215250 - JUNDIAÍ/SP CNPJ: 06.942.993/0001-05 PROCESSO: 25351.289402/2015-16 AUTORIZ/MS: G0561XX39X6X (8.12093.8)</p> <p>ATIVIDADE/CLASSE TRANSPORTAR: CORRELATOS EMPRESA: DU BOM DISTRIBUIÇÃO DE PRODUTOS MÉDICO HOSPITALAR EIRELI ENDEREÇO: RUA PARACATU, 1032 BAIRRO: JARDIM DAS REGINAS CEP: 79103470 - CAMPO GRANDE/MS CNPJ: 18.483.775/0001-20 PROCESSO: 25351.281419/2015-17 AUTORIZ/MS: ML017Y6983HL (8.12088.1)</p> <p>ATIVIDADE/CLASSE ARMAZENAR: CORRELATOS DISTRIBUIR: CORRELATOS EXPEDIR: CORRELATOS EMPRESA: GAHS MED COMERCIO DE MATERIAL MEDICO HOSPITALAR LTDA - ME ENDEREÇO: RUA ESPÍRITO SANTO, 476 - SALA TÉRREA BAIRRO: CENTRO CEP: 86010510 - LONDRINA/PR CNPJ: 21.285.266/0001-06 PROCESSO: 25351.292100/2015-17 AUTORIZ/MS: W5318WLYXH80 (8.12114.1)</p> <p>ATIVIDADE/CLASSE ARMAZENAR: CORRELATOS EXPEDIR: CORRELATOS EMPRESA: HOSPITRONICA * COMERCIO DE EQUIPAMENTOS MEDICO HOSPITALAR LTDA - ME ENDEREÇO: AVENIDA CELSO GARCIA CID Nº 1323, LOJA B BAIRRO: CENTRO CEP: 86010420 - LONDRINA/PR CNPJ: 17.737.428/0001-14 PROCESSO: 25351.272181/2015-17 AUTORIZ/MS: D0181Y27V3 (8.12090.7)</p> <p>ATIVIDADE/CLASSE ARMAZENAR: CORRELATOS DISTRIBUIR: CORRELATOS EXPEDIR: CORRELATOS EMPRESA: TRADE PÓRT BRAZIL DISTRIBUIDORA IMPORTADORA E EXPORTADORA LTDA ENDEREÇO: rua doutor zuquim, 1720, sala 54 BAIRRO: santana CEP: 02035022 - SÃO PAULO/SP CNPJ: 14.042.613/0001-04 PROCESSO: 25351.262783/2015-26 AUTORIZ/MS: USLL5ML88X7X (8.12098.6)</p> <p>ATIVIDADE/CLASSE ARMAZENAR: CORRELATOS DISTRIBUIR: CORRELATOS EXPEDIR: CORRELATOS EMPRESA: INVICTUS PRODUTOS MEDICOS HOSPITALARES LTDA-ME ENDEREÇO: RUA VINTE E CINCO DE JULHO 161 BAIRRO: SANTA MARIA GORETI CEP: 91030270 - PORTO ALEGRE/RS CNPJ: 21.545.282/0001-82</p>

LINHA BABY MP-25BB

Balança digital para
pesar (e medir) bebês

00 460



Novo painel

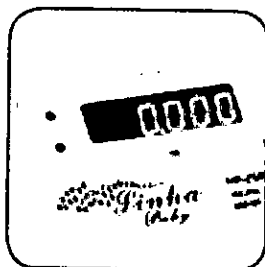

Leds Vermelhos



Opcional de concha
antropométrica

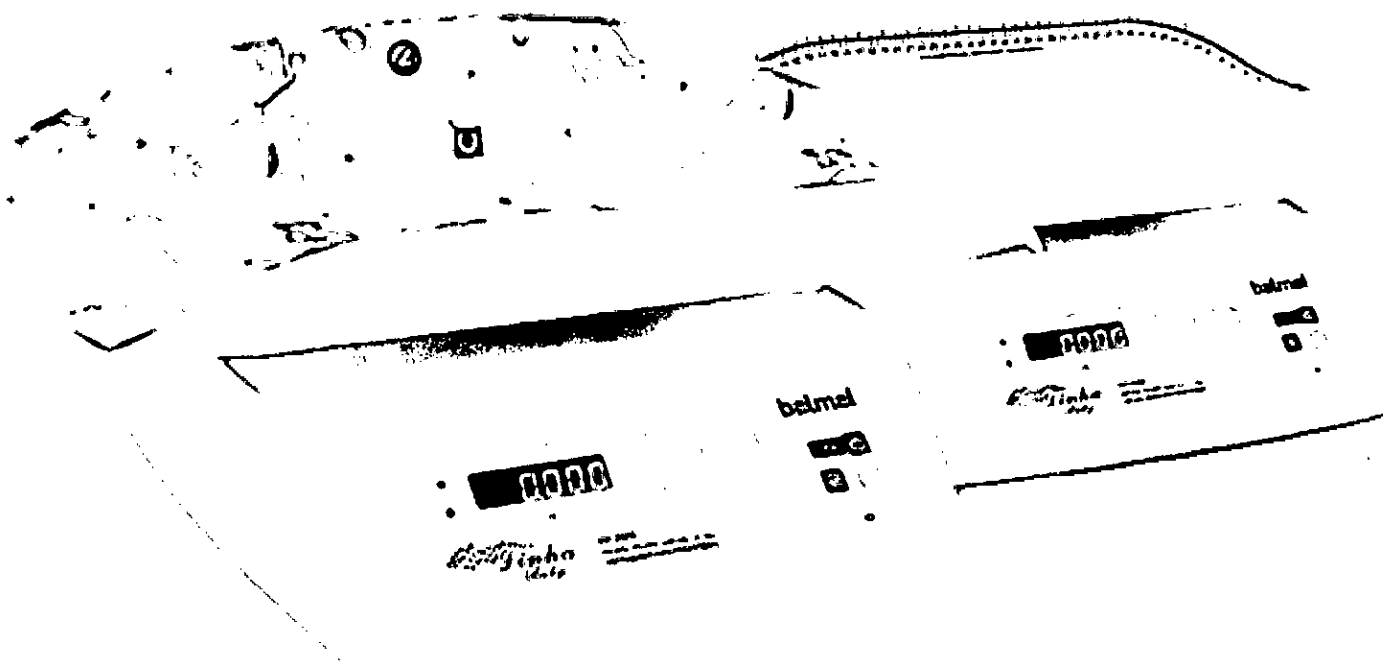

Opcionais

Concha anatômica antropométrica (A)

Régua antropométrica que pode medir bebês
entre 0 e 54cm, com graduação de 1cm

Capa almofadada (C)

Anti-germes, totalmente higienizável e atóxica, com
desenho de temas infantis.

Bateria interna recarregável (B)

Bateria interna com autonomia para até 50 horas.
(Tempo de recarga de 10 horas com uso contínuo ao
ser ligado na rede elétrica)

Kit bateria externa

Alimentação através de cabo de 5 metros para conexão da
balança a uma bateria 12V (de carro, caminhão, ou outro)

Conexão interface serial

Para impressão com etiquetador BALMAK ou conexão com PC (e sistemas). Protocolo de comunicação: Tipo Serial
padrão RS-232 (ERD/ETD). Conector DB-9. Protocolo Usual STX...ETX.

LINHA BABY MP-25BB

Balança digital para
pesar (e medir) bebês

00 461

Características

Alimentação

Fonte automática "Full Range" externa. Entrada: 90-250VAC, 50/60Hz e Saída 9V/1,5A

Display operador

LED vermelho com 6 dígitos

Gabinete

Em plástico ABS injetado na cor extra-branco. Garantia de acabamento de excelente qualidade, com resistência e durabilidade

Concha anatômica

Em polipropileno injetado na cor extra-branco. Anti-germes, totalmente higienizável e atóxica. (Atende a Norma EB-2062 de 1987 da Associação Brasileira dos Fabricantes de Brinquedos e Norma Europeia EN71-3 de 1988 sobre migração de elementos químicos em brinquedos, o que garante a segurança dos bebês)

Teclado (e painel da balança)

Teclado tipo "membrana" durável e de fácil digitação, com painel em policarbonato resistente, dispensando proteções adicionais

Funções do teclado

Liga/desliga, Tara (máx 20% da Capacidade Máxima) e Impressão. A função Tara atua para facilitar o cálculo de peso do bebê antes e depois da amamentação, peso de fralda limpa e fralda suja, e ainda permite pesagem descontando o peso de traveseiros, fraldas, cobertores, etc

Buzzer sonoro

Sonorização de teclas durante a digitação

Pés antiderrapantes em borracha sintética

Além de permitir a correção do nivelamento, oferecem maior aderência ao balcão/mesa, e segurança para as pesagens

Dimensões

Gabinete: 37L x 37P x 12A cm / Concha anatômica: 55P x 33L x 8,5A cm

Peso da balança

7,050 kg + 1kg versão bat

Peso de embarque da balança

8,300kg + 1kg versão bat

Consumo

10W

Garantia

1 ano contra quaisquer defeitos de materiais e/ou fabricação

Modelos disponíveis

	Código	Máx.	Divisão	Bateria Interna	Concha antropométrica	Capa almofadada
MP - 25BB	PA0157	25 kg	5g de 0,000 kg até 25,000 kg	NÃO	NÃO	NÃO
MP - 25BBC	PA0158	25 kg	5g de 0,000 kg até 25,000 kg	NÃO	NÃO	SIM
MP - 25BBA	PA0159	25 kg	5g de 0,000 kg até 25,000 kg	NÃO	SIM	NÃO
MP - 25BBB	PA0160	25 kg	5g de 0,000 kg até 25,000 kg	SIM	NÃO	NÃO
MP - 25BBBC	PA0161	25 kg	5g de 0,000 kg até 25,000 kg	SIM	NÃO	SIM

Adultos

NEW BKH-200F BKH-200FA

Balança híbrida para
pesar (e medir) pessoas

no 192



Painel da balança



Régua Antopométrica

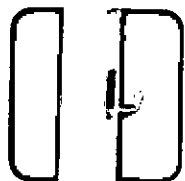

Gancho para bolsas



Novo Tapete Antiderrapante

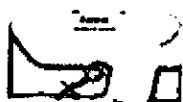

Célula de Carga

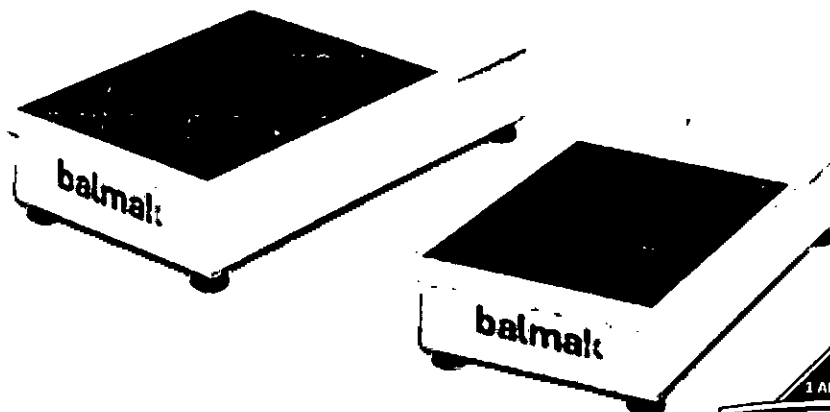

NEW BKH-200F

BKH-200FA

Balança híbrida para
pesar (e medir) pessoas

00 463

Características

Alimentação

Fonte automática "Full Range" externa. Entrada: 90-250VAC, 50/60Hz e Saída 9V/1,5A

Display

LED vermelho com 6 dígitos

Corpo

Plataforma em chapa de aço carbono 1020. Coluna leve e resistente em tubo de aço carbono.

Visor

Painel em policarbonato de alta resistência à umidade elevada

Pintura

Eletrostática a pó (Padrão de fábrica = branco)

Piso antiderrapante

Tapete reveste a superfície da plataforma de pesagem proporcionando maior segurança e conforto aos usuários

Pés antiderrapantes em borracha sintética

Além de permitir a correção do nivelamento, oferecem maior aderência ao piso e segurança para as pesagens

Gancho para bolsas (*apenas no modelo BKH-200F)

Oferece conforto e comodidade ao usuário

Régua antropométrica (*apenas no modelo BKH-200FA)

Prático sistema para medir altura construído em tubo de aço carbono pintado na cor da balança, com régua antropométrica retrátil em alumínio anodizado, medindo até 2m com graduação de 0,5cm. Cabeçote da régua antropométrica em plástico ABS injetado, com desenho ergonômico especialmente desenvolvido para garantir máxima segurança ao paciente.

Dimensões

Plataforma: 29 x 38,5 cm. Altura do piso até o topo do equipamento: 115 cm

Sistema de pesagem

Eletromecânico. Com liras na plataforma, varão e célula de carga na coluna

Peso da balança BKH-200F / BKH-200FA

15,900 kg

Peso de embarque da balança BKH-200F / BKH-200FA

17,400 kg

Consumo

10W

Garantia

1,5 anos contra quaisquer defeitos de materiais e/ou fabricação

Modelos disponíveis

	Código	Máx.	Divisão	Régua*	Gancho**
BKH-200FN	PA1029	200 kg	100g de 0,000 kg até 200,000 kg	NÃO	SIM
BKH-200FAN	PA1035	200 kg	100g de 0,000 kg até 200,000 kg	SIM	NÃO

* Referente ao produto régua antropométrica **Gancho para bolsas

Inalador 4 saídas MD 400

Indicado para nebulização em:

- ▷ Clínica
- ▷ Consultório
- ▷ Ambulatório
- ▷ Pronto-socorro

- Alça para transporte
- Suporte para máscaras
- Design Arrojado
- Prático e Resistente
- Copo dosador
(não derrama
medicação)

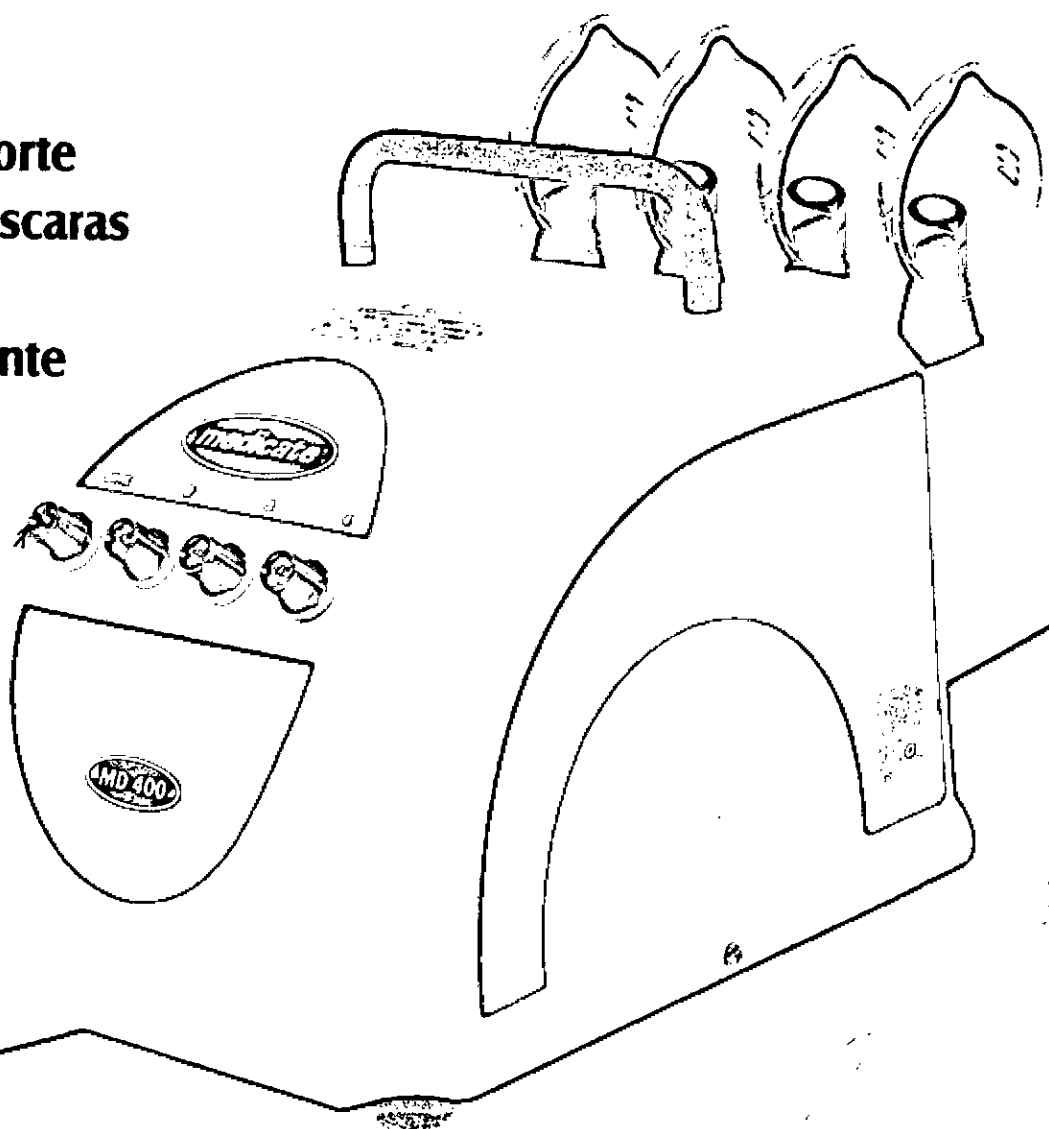

medicate
produtos médicos

20 465

Inalador 4 saídas MD 400

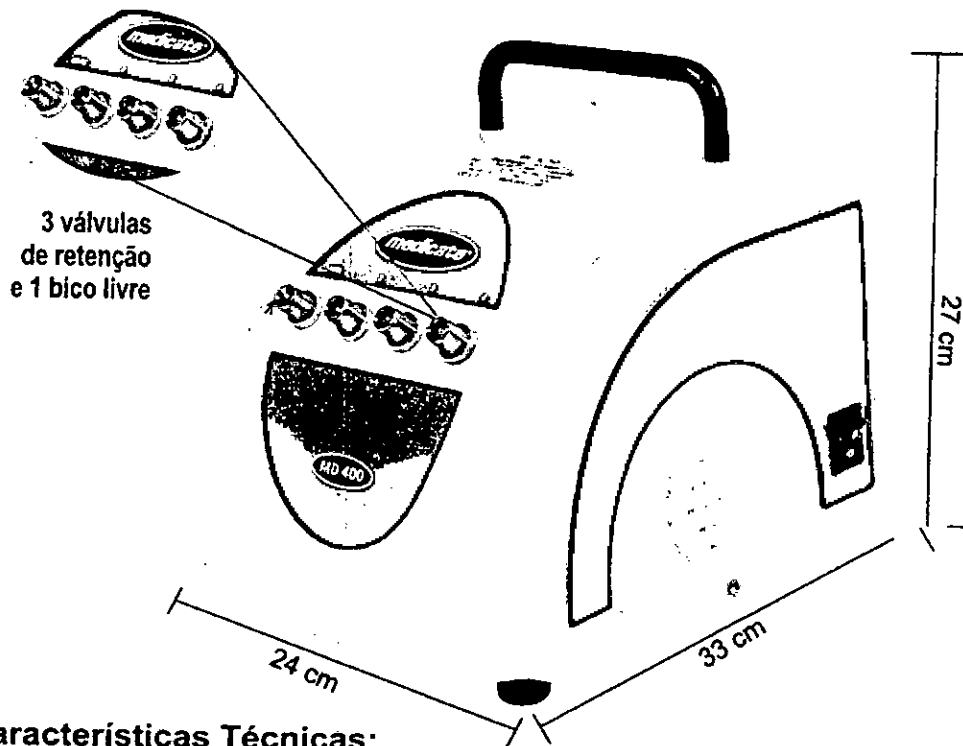

Opcional

- 5 pés
- Rodízios com travas
- Suporte frontal para 4 máscaras

Características Técnicas:

Compressor:	Tipo Pistão Auto Lubrificado
Lubrificação:	ISENTA DE ÓLEO
Vazão Livre:	28 litros/min.
Motor:	Compacto Monofásico, super ventilado com protetor térmico
Potência:	127V : 128,27 VA 220V : 94, 60 VA
Frequência:	50/60 HZ
Pressão Máxima:	40 psi
Tensão:	110/220V (Bivolt Automático)
Peso:	4,6 Kg
Proteção Térmica:	110°C
Tipo de Proteção contra choque elétrico:	Equipamento de classe I
Grau de Proteção contra choque elétrico:	Parte aplicada de tipo B
Acompanha:	4 Kits de nebulização completo composto por: 4 Copos 4 Mangueiras 4 Máscaras Adultas 4 Máscaras Infantis
Opcional	Carrinho de transporte com suporte frontal para 4 kits

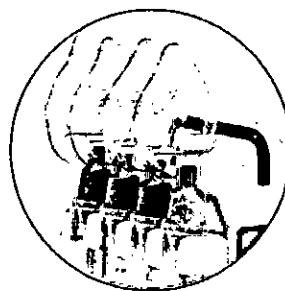

Suporte para
4 Kits
nebulizadores

Segurança

ICBr
Computação



Revendedor Autorizado

odorja

Indústria e Comércio de Equipamentos Médicos Ltda
São Paulo - SP - Brasil - CNPJ: 09.202.271/0001-05

www.odorja.com.br

Ministério da Saúde

**Agência Nacional
de Vigilância Sanitária**
www.anvisa.gov.br
CONSULTA PRODUTO CORRELATO

Institucional Anvisa Divulga Serviços Áreas de Atuação Legislação

Detalhe do Produto: INALADOR / NEBULIZADOR MEDICATE

Nome da Empresa:	DORJA INDÚSTRIA E COMERCIO DE EQUIPAMENTOS MÉDICOS LTDA		
CNPJ:	50.208.271/0001-05	Autorização:	1033217
Produto:	INALADOR / NEBULIZADOR MEDICATE		
Modelo Produto Médico:	MD4000		
Nome Técnico:	Aparelho Para Nebulizacao de Medicamentos		
Registro:	10332179005		
Processo:	25351.019725/2013-22		
Origem do Produto	FABRICANTE : DORJA INDÚSTRIA E COMERCIO DE EQUIPAMENTOS MÉDICOS LTDA - BRASIL DISTRIBUIDOR : DORJA INDÚSTRIA E COMERCIO DE EQUIPAMENTOS MÉDICOS LTDA - BRASIL		
Classificação de Risco:	II - MEDIO RISCO		
Vencimento do Registro:	VIGENTE		
			<< VOLTAR

Agência Nacional de Vigilância Sanitária - Setor de Indústria e Abastecimento (SIA) – Trecho 5 – Área Especial 57 - Brasília (DF) - CEP 71205-050 - Tel: (61) 3462-6000 - Disque Saúde: 0 800 61 1997

Copyright © 2003 Anvisa

Aparelho para Medir Pressão Arterial Aneróide - Missouri

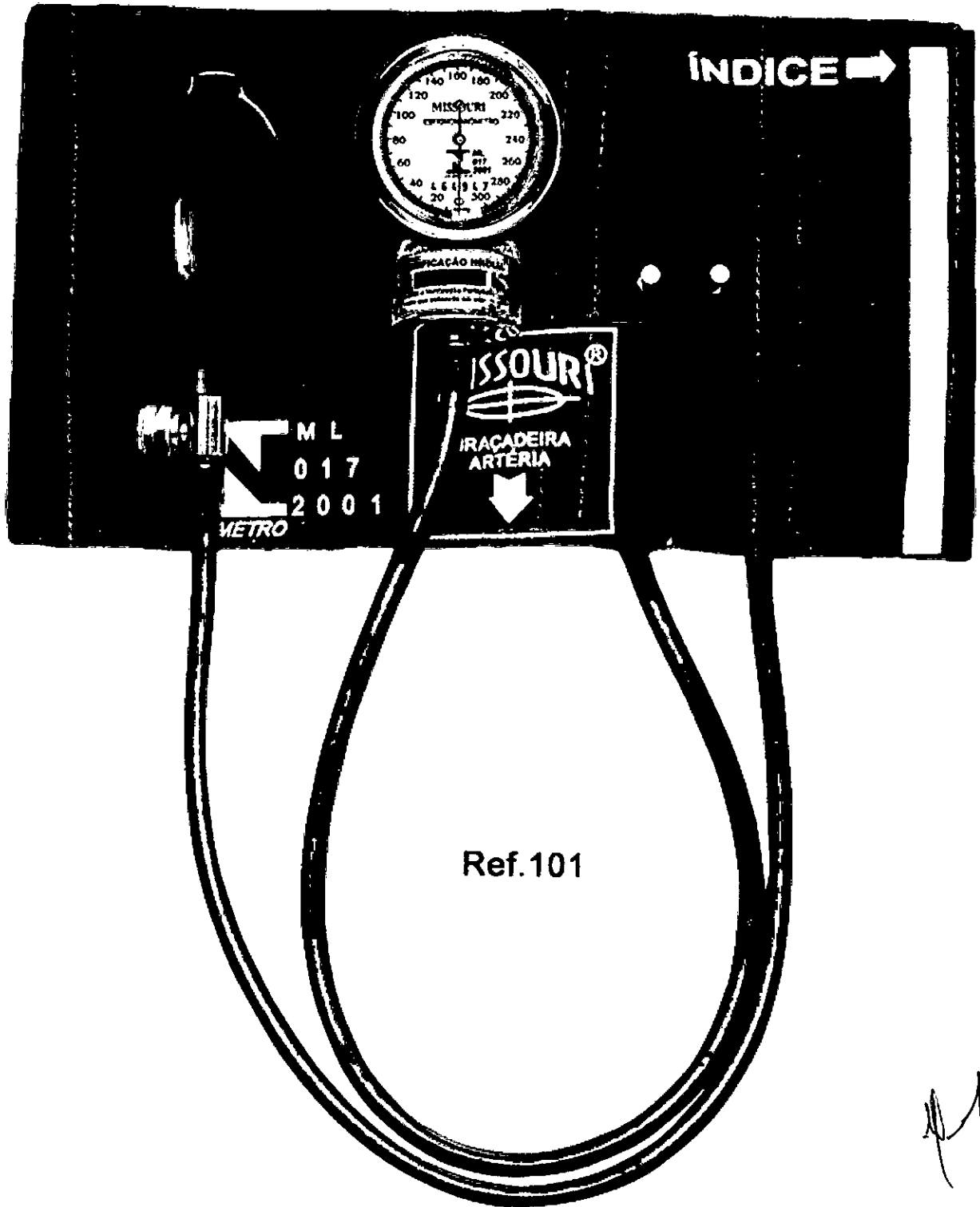

Ref.101

M

[Signature]

Manual de Instruções Esfigmomanômetro Aneróide Missouri

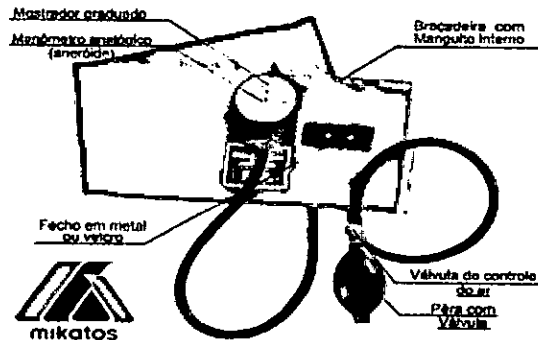

Fabricação conforme especificações aprovadas pela Portaria INMETRO/ DIMEL nº 017 de 07/02/2001

Esfigmomanômetro Aneróide Missouri



• Finalidade:

Medir a pressão arterial através do método auscultatório (ruidos de Korotkoff) sobre a artéria braquial (braço) ou artéria pedial (perna). O aparelho possui mecanismo com mostrador graduado correspondente à pressão em milímetros de Mercúrio (mmHg), obtida por meio do ar que é bombeado pelo conjunto braçadeira colocado no braço ou perna do paciente por um profissional qualificado.

• Instruções de Uso / Funcionamento:

Paciente:

- 1) Sentar-se ou deitar-se comodamente durante 05 (cinco) minutos em local tranquilo e silencioso.
- 2) Relaxar os músculos dos braços e apoiar o antebraço ao nível do coração.

Profissional

- 1) Colocar a braçadeira com a seta sobre a artéria braquial ou pedial do paciente.
- 2) Apoiar o Estetoscópio na artéria braquial ou pedial embalado da braçadeira.

- 3) Fechar o botão da válvula de controle do ar, pressionando delicadamente com uma das mãos a pêra ou "bombinha" insuflando o ar na braçadeira, com a outra mão "tomar" o pulso do paciente. Após a "perda" do pulso subir o ponteiro em 20 mmHg.
- 4) Abrir lentamente a válvula de controle do ar, pressionar com o dedo polegar o Estetoscópio sobre a artéria e aguardar:
 - Quando começar a ouvir os batimentos do coração = pressão arterial máxima (sistólica).
 - Quando deixar de ouvir os batimentos do coração = pressão arterial mínima (diastólica).
- 5) Após esse procedimento abrir totalmente a válvula de controle do ar, encerrando nesse momento a medição.
- 6) Retirar a braçadeira e o Estetoscópio do braço ou perna do paciente e acondicioná-los adequadamente em suas embalagens.

Importante:

Nunca ultrapassar a pressão de 300 mmHg pois poderá causar danos ao aparelho de pressão (esfigmomanômetro).

Especificações Técnicas:

- **Manômetro**
 - Mecânico, tipo aneróide.
 - Escala de 0 a 300 mmHg.
- **Braçadeira - aprovada pela Portaria INMETRO / DIMEL nº 166 de 26/10/2001:**
 - **Fixação por grampo (metal):**
Pulso Adulto: 24 a 30 cm.
 - **Fixação por velcro:**
Pulso Infantil: 15 a 19 cm.
Pulso Adulto: 24 a 30 cm.
Pulso Obeso: 30 a 38 cm.
Pulso Obeso Grande/ Coxa: 56 a 70 cm.
- **Braçadeira - aprovada pela Portaria INMETRO / DIMEL nº 017 de 07/02/2001:**
 - **Fixação por grampo (metal):**
Pulso Adulto: 21 a 27 cm.
Pulso Adulto: 22 a 28 cm.
 - **Fixação por velcro:**
Pulso Adulto: 21 a 27 cm.
Pulso Adulto: 22 a 28 cm.
Pulso Médio: 16 a 20 cm.
Recém- nascido: 10 a 13 cm.

• Recomendações: Manutenção/ Limpeza/ Armazenagem:

- 1) Evitar movimentos bruscos ou batidas no aparelho.
- 2) Nunca permitir que pessoas não habilitadas tentem consertar seu aparelho. Procure sempre uma Assistência Técnica Autorizada.
- 3) Conservar o aparelho sempre limpo utilizando um tecido macio levemente umedecido com água e secar depois.
- 4) O Aparelho para medir Pressão Arterial Missouri deverá ser guardado em local seco e fresco longe de crianças ou animais, de preferência na bolsa ou embalagem que acondiciona o produto.
- 5) Anualmente (a cada 12 meses) fazer a verificação periódica junto ao INMETRO.

Fabricação conforme especificações constantes na Portaria INMETRO nº 153 de 12/08/2005.

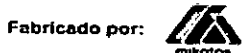

Mikatos Indústria Comércio e Serviços de Aparelhos Médicos Ltda.

CNPJ: 05.030.501/0001-34 - Indústria Brasileira
Estrada de São Judas, 325 - Pq. Esplanada - Embu das Artes/SP
CEP: 06817-170 - Fone/Fax: (11) 4781-8001

Resp. Técnico: Eng. Antonio Carlos Simões - CREA/SP: 060113888-1
Produto registrado na ANVISA / Min. Saúde sob nº M.S.: 8.0218930003

Número de Série:

Data da Fabricação:

Lote: Ver etiqueta na embalagem Validade: Indeterminada

Ministério da Saúde

**Agência Nacional
de Vigilância Sanitária**
www.anvisa.gov.br
CONSULTA PRODUTO CORRELATO

Institucional Anvisa Divulga Serviços Áreas de Atuação Legislação

**Detalhe do Produto: ESFIGMOMANOMETRO - MEDIDOR DE PRESSAO ARTERIAL**

00 463

Nome da Empresa:	MIKATOS INDÚSTRIA, COMÉRCIO E SERVIÇOS DE APARELHOS MEDICOS LTDA-EPP		
CNPJ:	05.030.501/0001-34	Autorização:	8021893
Produto:	ESFIGMOMANOMETRO - MEDIDOR DE PRESSAO ARTERIAL		
Modelo Produto Médico:	Aparelho para medir pressão Arterial Aneróide Eternum Aparelho para medir pressão Arterial Aneróide Health Aparelho para medir pressão Arterial Aneróide JTK Aparelho para medir pressão Arterial Aneróide Kole Aparelho para medir pressão Arterial Aneróide Missouri Aparelho para medir pressão Arterial Aneróide Sankey		
Nome Técnico:	Esfigmomanometro		
Registro:	80218930003		
Processo:	25351.201407/2005-16		
Origem do Produto	FABRICANTE : MIKATOS INDÚSTRIA, COMÉRCIO E SERVIÇOS DE APARELHOS MEDICOS LTDA-EPP - BRASIL DISTRIBUIDOR : MIKATOS INDÚSTRIA, COMÉRCIO E SERVIÇOS DE APARELHOS MEDICOS LTDA-EPP - BRASIL		
Classificação de Risco:	I - BAIXO RISCO		
Vencimento do Registro:	VIGENTE		
			<< VOLTAR

Agência Nacional de Vigilância Sanitária - Setor de Indústria e Abastecimento (SIA) – Trecho 5 – Área Especial 57 - Brasília (DF) - CEP 71205-050 - Tel: (61) 3462-6000 - Disque Saúde: 0 800 61 1997

Copyright © 2003 Anvisa



00.470

CRENCIAMENTO

À
QUEM POSSA INTERESSAR

Informamos que a empresa **HOSPITRONICA COM DE EQUIP. MEDICO HOSP.LTDA ME.** CNPJ Nº 17.737.428/0001-14, Inscrição Estadual 9062443739, sito à AV CELSO GARCIA CID, 1523 - LOJA 08 - Londrina / Paraná, está credenciada a revender todos os produtos de nossa linha de fabricação (Aparelho de pressão da Marca MISSOURI), em órgãos públicos federais, estaduais, distritais, municipais e instituições particulares.

Declaramos que nossa empresa possui um planejamento adequado, garantindo o fornecimento para a empresa acima citada, dentro dos padrões exigidos de qualidade e garantia do produto.

Este credenciamento terá validade de 06 (seis) meses.

Embu, 29 de setembro de 2016.

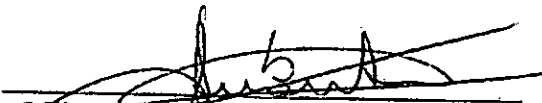
Mikatos Ind. Com. E Serv. Ap. Méd.
Cezário Luiz Caobianco
Representante Legal

Mikatos Indústria Comércio e Serviços de Aparelhos Médicos Ltda.
Estrada São Judas, 37 - PQ. Esplanada- Embu - CEP: 06.817-170
Fone: (11) 4781-8001 - Fábrica Fone/Fax: (11) 4781-8001
Comercial - CNPJ: 05.030.501/0001-34 - INSC. EST.: 116.386.048.112

BIC

00 471

DESCRIÇÃO

Estetoscópio BIC Duplo Inox Adulto/Infantil Preto
Ref.: ES1501

Duo-sonic (Duplo): auscultador dupla função, metal cromado de alta durabilidade com anel de metal cromado para sistema de trava do diafragma em PVC atóxico, com excelente sensibilidade para ausculta cardíaca. Com sino e anel de PVC atóxico para ausculta pulmonar.

Ângulo: alumínio, biauricular em armação metálica resistente de grande durabilidade com ajuste automático através de mola de aço.

- Anel e membrana mais confortáveis aos pacientes;
- Acompanha peças sobressalentes de olivas e membranas.

Garantia de 03 anos contra defeitos de fabricação e materiais.

ESPECIFICAÇÕES TÉCNICAS

- Aberto (Sino): usado para localizar com maior precisão os sons obtidos;
- Gire o auscultador 180° para tricar o diafragma a ser utilizado;
- Tubo com design que elimina ruídos;
- Auscultador de aço inoxidável;
- Produto registrado na ANVISA;
- Registro MS 80540449003;
- Cor: Preta.



[Handwritten signature]

[Handwritten signature]

Ministério da Saúde

**Agência Nacional
de Vigilância Sanitária**
www.anvisa.gov.br
CONSULTA PRODUTO CORRELATO

Institucional Anvisa Divulga Serviços Áreas de Atuação Legislação

Detalhe do Produto: Estetoscópio

Nome da Empresa:	CBEMED - INDÚSTRIA E COMÉRCIO DE EQUIPAMENTOS MÉDICOS LTDA		
CNPJ:	06.188.236/0001-80	Autorização:	8054044
Produto:	Estetoscópio		
Modelo Produto Médico:	CARDIOLÓGICO BIC; RAPPAPORT P.A. MED; RAPPAPORT BIC; DUPLO BIC ADULTO; DUPLO BIC PEDIÁTRICO; STANDARD BIC ADULTO; STANDARD BIC- PEDIÁTRICO; UNISON P.A. MED; DUOSON. P.A. MED;		
Nome Técnico:	Estetoscópio		
Registro:	80540449003		
Processo:	25351.159817/2012-58		
Origem do Produto	FABRICANTE : WENZHOU QIANGLONG MEDICAL APPLIANCE CO., LTD - CHINA DISTRIBUIDOR : WENZHOU QIANGLONG MEDICAL APPLIANCE CO., LTD - CHINA		
Classificação de Risco:	I - BAIXO RISCO		
Vencimento do Registro:	VIGENTE		
			<< VOLTAR

Agência Nacional de Vigilância Sanitária - Setor de Indústria e Abastecimento (SIA) - Trecho 5 - Área Especial 57 - Brasília (DF) - CEP 71205-050 - Tel: (61) 3462-6000 - Disque Saúde: 0 800 61 1997

Copyright © 2003 Anvisa

00 473



Lanterna Missouri LED

Ref. 022 - PPR

VOLTAR

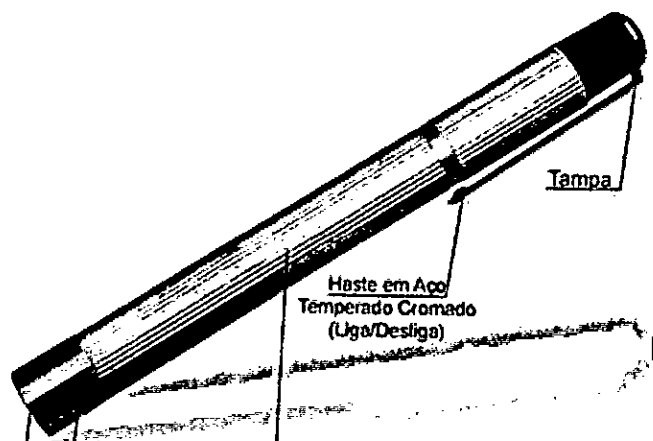

[Home](#)
site frontpage

[Empresa](#)

[Cadastro Revendedores](#)

[Contato](#)

[Seja um Representante](#)

[Produtos](#)

LED
3,0 Volts

Cabo (punho) em Alumínio
Anodizado para 02 (duas) pilhas
pequenas tamanho AAA (tipo
palito) (*)

Manual de Instruções Lanterna Missouri LED

Ref. 022 - PPR

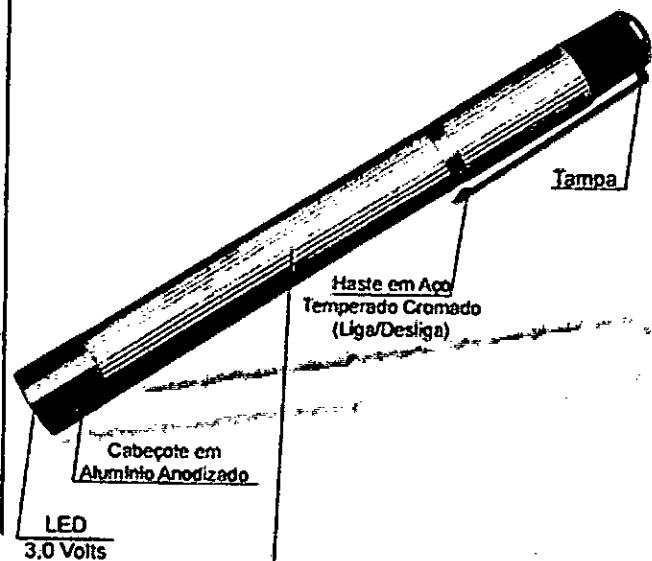

Cabo (punho) em Alumínio Anodizado para 02 (duas) pilhas pequenas tamanho AAA (tipo palito) (*)



(*) Pilhas vendidas separadamente.

Lanterna Missouri LED

- 1 - **Finalidade:**
A Lanterna Missouri LED é um aparelho portátil utilizado para auxiliar a iluminação nos exames clínicos de rotina em Hospitais, Clínicas e Consultórios Médicos em geral.
- 2 - **Instruções do Uso/ Funcionamento:**
 - a) Retirar a tampa da extremidade do cabo girando no sentido anti horário.
 - b) Colocar dentro do cabo 02 (duas) pilhas pequenas do tamanho AAA (tipo palito) e rosquear no sentido horário a tampa na extremidade para fechar a lanterna.
 - c) Em seguida, para ligar o LED da lanterna segurar o cabo e empurrar com leve pressão a haste contra o mesmo.
 - d) Para desligar, fazer operação contrária soltando a haste do cabo.

Importante:
Usar pilhas alcalinas de boa qualidade e nunca deixá-las dentro do aparelho quando não estiver em uso.
- 3 - **Informações Adicionais / Limpeza / Armazenagem:**
 - a) Evitar movimentos bruscos ou batidas no aparelho.
 - b) Nunca permitir que pessoas não habilitadas tentem consertar seu aparelho. Procurar sempre uma Assistência Técnica Autorizada.
 - c) Conservar o seu aparelho sempre limpo utilizando um tecido macio sem fiapos umedecido com água e depois secar.
 - d) A Lanterna Missouri LED deve ser guardada em local seco e fresco longe de crianças ou animais, de preferência na bolsa ou embalagem que acondiciona o produto.

Fabricado por:
Mikatos Indústria, Comércio e Serviços de Aparelhos Médicos Ltda.
CNPJ: 05.030.501/0001-34 - Indústria Brasileira
Estrada de São Judas, 325 - Parque Esplanada - Embu das Artes/ SP
CEP: 06817-170 - Fone: (11) 4781-8001/SAC
Resp. Técnico: Eng. Antonio Carlos Simões
CONFEA/SP: 060113888-1
Produto Registrado na ANVISA/MS sob nº:
80218939001

Home
site frontpage

Empresa

Cadastro Revendedores

Contato

Seja um Representante

Produtos

Copyright © 2016 Mikatos. Todos os direitos reservados.

Ministério da Saúde

**Agência Nacional
de Vigilância Sanitária**
www.anvisa.gov.br

CONSULTA PRODUTO CORRELATO

Institucional Anvisa Divulga Serviços Áreas de Atuação Legislação



Detalhe do Produto: LANTERNA MULTICLINIC

Nome da Empresa:	MIKATOS INDÚSTRIA, COMÉRCIO E SERVIÇOS DE APARELHOS MEDICOS LTDA-EPP		
CNPJ:	05.030.501/0001-34	Autorização:	8021893
Produto:	LANTERNA MULTICLINIC		
Modelo Produto Médico:	Nenhum Modelo/Apresentação Encontrado(a)		
Nome Técnico:	Lanterna Clínica		
Registro:	80218939001		
Processo:	25351.201427/2005-97		
Origem do Produto	FABRICANTE : MIKATOS INDÚSTRIA, COMÉRCIO E SERVIÇOS DE APARELHOS MEDICOS LTDA-EPP - BRASIL DISTRIBUIDOR : MIKATOS INDÚSTRIA, COMÉRCIO E SERVIÇOS DE APARELHOS MEDICOS LTDA-EPP - BRASIL		
Classificação de Risco:	I - BAIXO RISCO		
Vencimento do Registro:	VIGENTE		
			<< VOLTAR

Agência Nacional de Vigilância Sanitária - Setor de Indústria e Abastecimento (SIA) - Trecho 5 - Área Especial 57 - Brasília (DF) - CEP 71205-050 - Tel: (61) 3462-6000 - Disque Saúde: 0 800 61 1997

Copyright © 2003 Anvisa

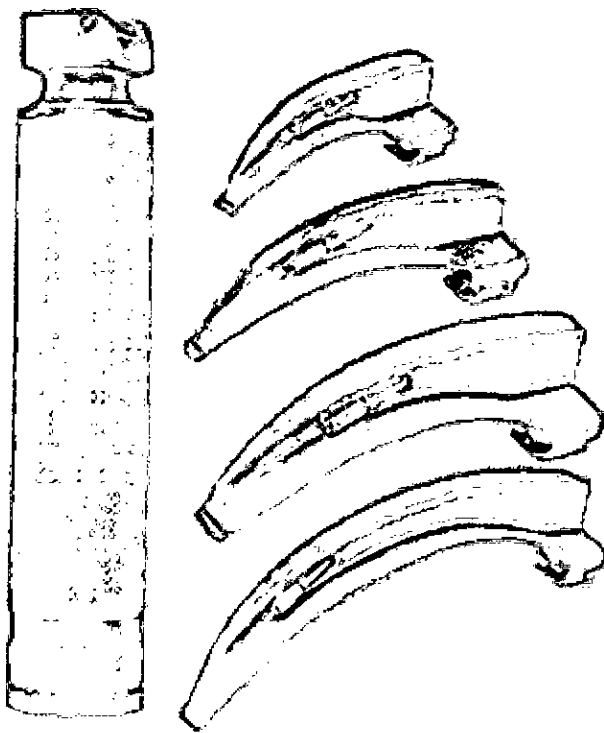
Laringoscópios Convencional MD



Lâmina Convencional

- Fabricada em aço inoxidável à prova de ferrugem
- Acabamento acetinado para redução do brilho e reflexão
- Esterilizável e autoclavável
- Iluminação:
 - » Lâmpada Vacum
 - » Lâmpada Halógena 2.5V (opcional)
 - » Lâmpada Halógena 3.5V (opcional)
 - » Lâmpada de LED (opcional)

Cabo Convencional

- Cabos em metal à prova de ferrugem, leves e resistentes
- Cabo com superfície recartilhada, melhor aderência e segurança
- Abertura na base do cabo, permite utilizar bateria recarregável
- Alimentação por pilhas alcalinas ou bateria recarregável
- Esterilizável e autoclavável

DESCRIÇÃO

Kit Laringoscópio Completo

Kit destinado para examinar as vias aéreas. Contém:

Cabo Para Laringoscópio Standard Médio

- Tampa da bateria fechada impede líquidos penetrarem no interior do compartimento;
- Simples conversão de bateria tradicional por bateria recarregável, por meio de uma tampa de carregamento aberta;
- Acabamento estriado;
- Tamanho: Médio.

Garantia de 1 ano contra defeitos de fabricação.

Lâmina Laringoscópio Convencional Standard

Tamanhos de 0 até 5.

- Lâmina de Laringoscópio convencional;
- As arestas arredondadas da lâmina de Macintosh reduzem o risco de lesão;
- Autoclaváveis até 134°C cerca de 4.000 vezes. Nenhum efeito adverso no uso de ETO, autoclavagem a vapor;
- Acompanha lâmpada.

Garantia de 1 ano contra defeitos de fabricação.

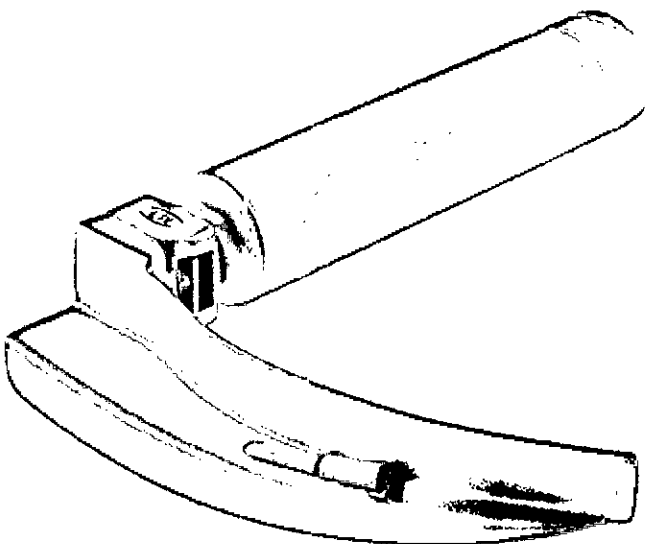

[Handwritten signature]
[Handwritten signature]

ESPECIFICAÇÕES TÉCNICAS

Cabo Standard Médio:

- Tamanho: Médio;
- Alimentação: 02 Pilhas Tipo C (Não inclusas);
- Garantia de 1 ano contra defeitos de fabricação.
- Reg. ANVISA 80070210014.

Lâmina Macintosh Curva:

- Lâmina Macintosh Curva nº0 Neonatal;
- Lâmina Macintosh Curva nº1 Infantil;
- Lâmina Macintosh Curva nº2 Criança;
- Lâmina Macintosh Curva nº3 Adulto Médio;
- Lâmina Macintosh Curva nº4 Adulto Grande;
- Lâmina Macintosh Curva nº5 Adulto Grande.



Garantia de 1 ano contra defeitos de fabricação.



Laringoscópios Convencional MD® | Macrosul Equipamentos Médicos Hospitalares

A small, handwritten mark or signature in the bottom right corner of the page.

A larger, more prominent handwritten signature or mark in the bottom right corner of the page.

Ministério da Saúde

**Agência Nacional
de Vigilância Sanitária**
www.anvisa.gov.br
CONSULTA PRODUTO CORRELATO
[Instrucional](#)
[Anvisa Diálogo](#)
[Serviços](#)
[Áreas de Atuação](#)
[Legislação](#)
**Detalhe do Produto: LARINGOSCÓPIOS MD**

Nome da Empresa:	COMÉRCIO DE MATERIAIS MÉDICOS HOSPITALARES MACROSUL LTDA		
CNPJ:	95.433.397/0001-11		
Produto:	LARINGOSCÓPIOS MD	Autorização:	8007021
Modelo Produto Médico:	Laringoscópio Macintosh Convencional; Laringoscópio Macintosh Fibra Óptica; Laringoscópio Miller Convencional; Laringoscópio Miller Fibra Óptica; Laringoscópio McCoy Flex-Tip Convencional; Laringoscópio McCoy Flex-Tip Fibra Óptica; Laringoscópio Macintosh German Fibra Óptica.		
Nome Técnico:	Laringoscópio		
Registro:	80070210014		
Processo:	25351.742491/2009-91		
Origem do Produto	FABRICANTE : MEDICAL DEVICES (PVT) LTD. - PAQUISTÃO DISTRIBUIDOR : INVOTECH EXCEL FZCO - EMIRADOS ÁRABES UNIDOS DISTRIBUIDOR : MEDICAL DEVICES (PVT) LTD. - PAQUISTÃO		
Classificação de Risco:	I - BAIXO RISCO		
Encerramento do Registro:	VIGENTE		
			<< VOLTAR

Agência Nacional de Vigilância Sanitária - Setor de Indústria e Abastecimento (SIA) - Trecho 5 - Área Especial 57 - Brasília (DF) - CEP 71205-050 - Tel: (61) 3462-6000 - Disque Saúde: 0 800 61 1997

Copyright © 2009 Anvisa



General Meditech



G1B

Oxímetro de Pulso

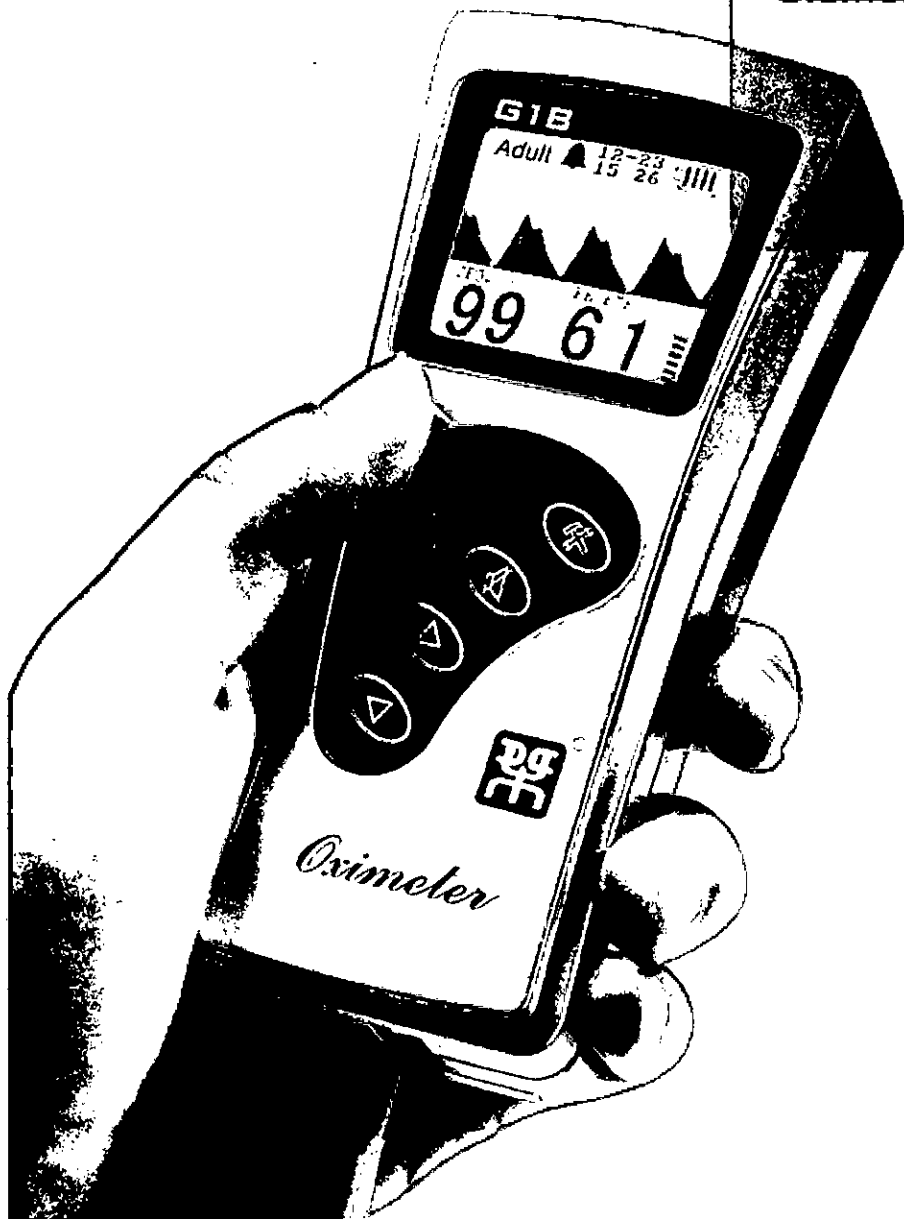

.endobrax.com.br



CE ISO 9002
ISO 9919



G1B

00 181

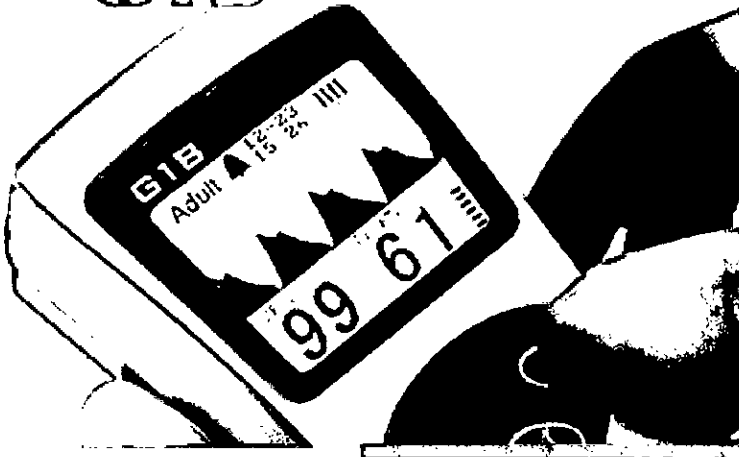

Oxímetro de Pulso

- Oxímetro de Pulso com monitoração de batimentos cardíacos.
- Portátil (quando fora da base).
- De mesa (quando alojado na base).
- Carrega as baterias durante o uso (quando alojado na base).
- Tecnologia de Medição Digital.
- Alarmes de parâmetros programáveis (todos).
- Medições precisas em perfusões baixas.
- Anti-Movement System: Permite medições mesmo em pacientes agitados ou em movimento, sem perda de pulso.
- Sensor Digital Spo2 que permite medições em pacientes de pele escura ou com esmalte.
- Baterias recarregáveis tipo AA, (De fácil reposição). Com autonomia de até 16 horas* de uso contínuo ou 72 horas em Standby.
- Memória interna para armazenamento de até 24 horas de monitoramento.
- Comunicação com o computador para recuperação da monitoração armazenada na memória interna das últimas 24 horas.
- Software de gerenciamento de informações capaz de apresentar curva de tendência das informações armazenadas na memória**.
- Display de LCD colorido com Curva Plestímo-gráfica, indicação numérica e barra gráfica ou com números grandes e barra gráfica. Retro iluminado que facilita a visualização mesmo em ambientes com pouca ou nenhuma luz. Ajuste da retro iluminação conforme a necessidade do ambiente.
- Monitoração assistida por interface sonora com nível ajustável.
- Sensor SpO2 para Adulto, Pediátrico, Neonatal e Lingual.
- Dimensões: 13,5x6,5x3,0 cm
- Peso: 118g.

Anvisa: 80393910004

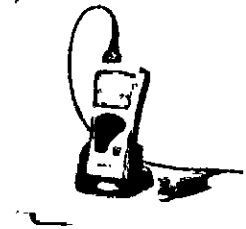

** Acessório
* Com baterias de Alta Capacidade em modo de economia

Endobrax

Av. Silvano Brandão, 765, 3º andar
Sagrada Família, Belo Horizonte - MG
CEP: 31030-525 Tel.: (31) 3222-0863
E-mail: endobrax@endobrax.com.br

 .endobrax.com.br

Detalhe do Produto: OXÍMETRO DE PULSO G1B

Nome da Empresa:	ENDOBRAX COMERCIO, IMPORTAÇÃO E EXPORTAÇÃO DE EQUIPAMENTOS MEDICOS LTDA		
CNPJ:	07.427.470/0001-85	Autorização:	8039391
Produto:	OXÍMETRO DE PULSO G1B		
Modelo Produto Médico:	G1B		
Nome Técnico:	Oxímetro de Pulso		
Registro:	80393910018		
Processo:	25351.513210/2015-69		
Origem do Produto	FABRICANTE : GENERAL MEDITECH, INC. - CHINA DISTRIBUIDOR : GENERAL MEDITECH, INC. - CHINA		
Classificação de Risco:	III - ALTO RISCO		
Vencimento do Registro:	21/03/2021		
			<< VOLTAR



CARTA DE DISTRIBUIÇÃO NO ESTADO DO PARANÁ

ENDOBRAZ COMERCIO, IMPORTAÇÃO E EXPORTAÇÃO DE EQUIPAMENTOS MEDICOS LTDA, estabelecida na Av. Silviano Brandão, 765, Salas 301 e 302, Sagrada Família – Belo Horizonte / MG. inscrita no CNPJ sob o nº 07.427.470/0001-85 e Inscrição Estadual nº 0623477610040. na qualidade de Distribuidor e Assistência Técnica dos Produtos abaixo descritos, vem por seu representante legal o Sr. Robson Antônio dos Santos. portador do CPF nº 490.043.796-49 na qualidade de Sócio Administrador, declarar que a Empresa. **HOSPITRONICA COMERCIO E MANUTENÇÃO DE EQUIPAMENTOS MEDICOS** estabelecida na Av. celso garcia 1559, Londrina-PR incrita no CNPJ sobo nº 17.737.428/0001-14. detém a autorização de Distribuição e no Estado do paraná, da marca **ZHEJIANG TIANSONG MEDCAL INSTRUMENT CO LTDA(TS OPTICAL), GENETAL MEDITECH E HUGER.**

Declara para todos os fins de direito e sob as penas da lei, que as informações acima constituem a expressão da verdade e por eles assume inteira responsabilidade tanto civil como criminal.

Termos em que pede deferimento.



1º OFÍCIO DE NOTAS - B.H.FE



ENDOBRAZ COMERCIO, IMPORTAÇÃO E EXPORTAÇÃO DE EQUIP. MEDICOS LTDA

Robson Antonio dos Santos

Diretor

ENDOBRAZ C. I. E. M. L. D. A.

Rua Av. Silviano Brandão 76
Belo Horizonte - MG
Fone: ++55 31
e-mail: endobrax@sup

	CARTÓRIO AZEVEDO BASTOS 1º OFÍCIO DE REGISTRO CIVIL DAS PESSOAS NATURAIS E TABELIONATO DE NOTAS - Código CNJ 06 878-0 Rua Pernambuco, 1161 - Bairro Das Estrelas - Belo Horizonte - MG - CEP: 30250-000 - Fone: (31) 3244-4444 - Fax: (31) 3244-4444
Autenticação Digital De acordo com os artigos 1º, 2º e 7º inc. V 8º, 41 e 52 da Lei Federal 8.935/1994 e Art. 6º Inc. XII da Lei Estadual 8.721/2008 autentico a presente imagem digitalizada, reprodução fiel do documento apresentado e conferido neste ato. O referido é verdade. Dou fé	
Cód. Autenticação: 60390909161620380687-1; Data: 09/09/2016 16:20:40	
Selo Digital de Fiscalização Tipo Normal C: ADY34325-TPU0; Valor Total do Ato: R\$ 3,78 Confira os dados do ato em: https://selodigital.tjpb.jus.br	
 Bel. Vitorino Miranda Cavalcanti Tutor	

Selo de Fiscalização
RECONHECIMENTO DA FOLHA
FOLHA Nº 02

1º OFÍCIO DE REGISTRO CIVIL DAS PESSOAS NATURAIS E TABELIONATO DE NOTAS - Código CNJ 06.878-6
Av. Ferreira Leite s/nº - Frio - Bacia Das Lajes - João Pessoa/PB - CEP 53074-000 - www.serviorem.br - Tel: 83 3344-6661 - Fax: 83 3344-6662

Reconheço por SEMELHANÇA (s) firma (s) de:
[G007420]-ROBSON ANTONIO DOS SANTOS

Doa fe. Belo Horizonte, 09/09/2016 12:31:20
Em Testemunho da Verdade,
Escritório - CRISTIANE DE JESUS DIAS SENNA
Art 3º Lei 15.424 - Emol. R\$4,20 Responde R\$1,38 - T.F.J. R\$0,25
Tol. R\$5,83.

[Handwritten mark]

[Handwritten signature]

CARTÓRIO AZEVEDO BASTOS 1º OFÍCIO DE REGISTRO CIVIL DAS PESSOAS NATURAIS E TABELIONATO DE NOTAS - Código CNJ 06.878-6
Av. Ferreira Leite s/nº - Frio - Bacia Das Lajes - João Pessoa/PB - CEP 53074-000 - www.serviorem.br - Tel: 83 3344-6661 - Fax: 83 3344-6662

Autenticação Digital
De acordo com os artigos 1º, 3º e 7º Inc. Vº, 4º e 52 da Lei Federal 8.935-1994 e Art. 6º Inc. XII da Lei Estadual 8.721/2008 autentico a presente imagem digitalizada, reprodução fiel do documento apresentado e contendo neste ato. O fático é verdade. Deo fe

Cód. Autenticação: 60390909161620380687-2; Data: 09/09/2016 16:20:40

Selo Digital de Fiscalização Tipo Normal C: ADY34324-HHAA;
Valor Total do Ato: R\$ 3,78
Confira os dados do ato em: <https://selodigital.tjpb.jus.br>

[Handwritten Signature]
Bel. Valber de Miranda Cavalcanti
Titular

00.485

REPÚBLICA FEDERATIVA DO BRASIL
ESTADO DA PARAÍBA
CARTÓRIO AZEVEDO BASTOS
FUNDADO EM 1888
PRIMEIRO REGISTRO CIVIL DE NASCIMENTO E ÓBITOS E PRIVATIVO DE CASAMENTOS,
INTERDIÇÕES E TUTELAS DA COMARCA DE JOÃO PESSOA

Av. Epiácio Pessoa, 1145 Bairro dos Estados 58030-00, João Pessoa PB
Tel.: (83) 3244-5404 / Fax: (83) 3244-5484
<http://www.azevedobastos.not.br>
E-mail: cartorio@azevedobastos.not.br



CERTIDÃO DE AUTENTICAÇÃO DIGITAL

O Bel. Válber Azevêdo de Miranda Cavalcanti, Oficial do Primeiro Registro Civil de Nascimentos e Óbitos e Privativo de Casamentos, Interdições e Tutelas com atribuição de autenticar e reconhecer firmas da Comarca de João Pessoa Capital do Estado da Paraíba, em virtude etc...

Certifica com base na Lei 8935/94 - art. 7º - inc. V, que o(s) documento(s) em anexo é reprodução fiel do original que me foi apresentado e neste ato confirmo sua autenticidade através do Código de Controle e Autenticação abaixo.
O referido é verdade, dou fé.

Este documento foi emitido em 29/09/2016 às 18:28:07 (hora de Brasília).

CHAVE DIGITAL

00005b1d734fd94f057f2d69fe6bc05bda57c5dfef8e50b9335f790d8590bb2ad60ac9d466ea737abb353824a8
96177eeb2e9dffe58d635b7d72e99c8e61b5f2e171255f417a0d4994375852363c83bd

A chave digital acima, garante que este documento foi gerado para HOSPITRONICA - COM DE EQUIPAMENTOS MEDICO HOSPITALAR LTDA - ME e emitido através do site do Cartório Azevêdo Bastos, de acordo com a Legislação Federal em vigor Art 1º. e 10º. § 1º. da MP 2200/01.

Esta certidão tem a sua validade até: 09/09/2017 às 16:31:21 (Dia/Mês/Ano)

Código de Controle da Certidão: 586205

Código de Controle da Autenticação:

A autenticidade desta certidão poderá ser confirmada por qualquer pessoa e a qualquer momento através do site: <http://www.azevedobastos.not.br>

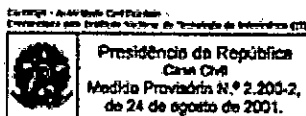

99-486

Faint, illegible text, possibly a header or title area.

[Handwritten signature]

op. 487

**REPÚBLICA FEDERATIVA DO BRASIL
ESTADO DA PARAÍBA
CARTÓRIO AZEVEDO BASTOS
FUNDADO EM 1888
PRIMEIRO REGISTRO CIVIL DE NASCIMENTO E ÓBITOS E PRIVATIVO DE CASAMENTOS,
INTERDIÇÕES E TUTELAS DA COMARCA DE JOÃO PESSOA**

Av. Epitácio Pessoa, 1145 Bairro dos Estados 58030-00, João Pessoa PB
Tel.: (83) 3244-5404 / Fax: (83) 3244-5484
<http://www.azevedobastos.not.br>
E-mail: cartorio@azevedobastos.not.br

60390909161620380687-1 a 60390909161620380687-2

A autenticidade desta certidão poderá ser confirmada por qualquer pessoa e a qualquer momento através do site: <http://www.azevedobastos.not.br>

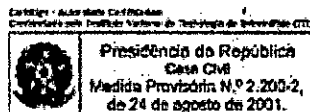



ESTADO DO PARANÁ
PREFEITURA MUNICIPAL SIQUEIRA CAMPOS
Relatório de Comprovante de Abertura de Processos

Página 1 / 1

Data: 30/09/2016

Filtros aplicados ao relatório

Número do processo: 1362.0001363/2016

Número do processo: 1362.0001363/2016

Número único: 225.Y1R.N50-72

Solicitação: 2 - LICITAÇÕES

Beneficiário:

CPF do beneficiário:

Requerente: 10189 - ROYAL DISTRIBUIDORA LTDA - EPP

CNPJ do requerente: 14.918.622/0001-08

Endereço:

Complemento:

Bairro:

Loteamento:

Condomínio:

Município:

Telefone:

Celular:

Fax:

E-mail:

Local da protocolização: 001.000.000 - Prefeitura Municipal de Siqueira Campos

Protocolado por: Juliana Rosa

Situação: Não analisado

Procedência: Interna

Prioridade: Normal

Protocolado em: 30/09/2016 08:44

Previsto para: 30/09/2016 08:44

Concluído em:

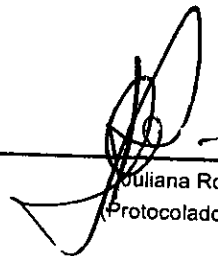
Juliana Rosa
(Protocolado por)

ROYAL DISTRIBUIDORA LTDA - EPP
(Requerente)

887 00
Hora: 08:44:31

ESTADO DO PARANA
PREFEITURA MUNICIPAL SIQUEIRA CAMPOS

CNPJ: 76.919.083/0001-89 Telefone:
Rua Marechal Deodoro, 1837
C.E.P.: 84940-000 - Siqueira Campos

PREGÃO PRESENCIAL

Nº.: 57/2016 - PR

Processo Administrativo: 89/2016
Processo Licitatório: 85/2016
Data do Processo: 09/09/2016

Folha: 1/2

Fornecedor: ROYAL DISTRIBUIDORA LTDA
Endereço: DEMETRIO SANTOS MOREIRA 410 - Bairro: VILA SAO JOSE
Cidade: APUCARANA UF: PR CEP: 86800-730
CNPJ: 14.918.622/0001-08 Inscrição Estadual: 9058381990 Telefone: 4330337773

Item	Quantidade	Unid.	Especificação do Material	Preço Máximo	Marca	Descto.	Preço Unitário	Preço Total
1	3,00	UND	APARELHO DE DVD: COMPATIVELIS COM OS SEGUINTEIS FORMATOS	250,00		0,0000	0,00	0,00
2	1,00	UND	Ar Condicionado Split 7.500Btus Quente/Frio, 220V	1.400,00		0,0000	0,00	0,00
3	1,00	UND	BALANÇA DIGITAL ADULTO	1.550,00	BALMAK	0,0000	1.550,00	1.550,00
4	1,00	UND	BALANÇA DIGITAL INFANTIL	800,00	BALMAK	0,0000	800,00	800,00
5	2,00	UND	BEBEDOURO DE COLUNA PARA GARAFÃO	800,00	LIBELL	0,0000	800,00	1.600,00
6	4,00	UND	CADEIRA DE RODAS DOBRAVEL:	480,00	PROLIFE	0,0000	480,00	1.920,00
7	4,00	UND	CADEIRA SECRETARIA EXECUTIVA FIXA:	320,00	KAABRASIL	0,0000	320,00	1.280,00
8	1,00	UND	CARRO MACA ALTURA REGULÁVEL, ESTRUTURA EM AÇO COM PINTURA EL	2.200,00	MHL	0,0000	2.200,00	2.200,00
9	1,00	UND	Carro Funcional para limpeza	1.200,00	BRALIMPIA	0,0000	1.200,00	1.200,00
10	2,00	UND	CENTRAL DE NEBULIZAÇÃO COM 4 SAIDAS:	2.000,00	OLIDEF	0,0000	2.000,00	4.000,00
11	8,00	UND	Unidade Móvel para Oxigenação	1.550,00	PROTEC	0,0000	1.550,00	12.400,00
13	1,00	UND	DOPPLER FETAL PORTATIL (FD-200A) MD	600,00	MACROSUL	0,0000	600,00	600,00
14	7,00	UND	ESFIGMOMANOMETRO (APARELHO DE PRESSÃO) ADULTO	260,00	RIESTER	0,0000	260,00	1.820,00
15	6,00	UND	APARELHO DE PRESSÃO INFANTIL(ESFIGMOMANOMETRO)	260,00	RIESTER	0,0000	260,00	1.560,00
16	3,00	UND	ESFIGMOMANOMETRO (APARELHO DE PRESSÃO) ADULTO OBESO	280,00	RIESTER	0,0000	280,00	840,00
17	9,00	UND	Estetoscópio Clínico Profissional adulto	100,00	MD	0,0000	100,00	900,00
18	3,00	UND	Estetoscópio Clínico Profissional Infantil	100,00	MD	0,0000	100,00	300,00
19	1,00	UND	IMPRESSORA LESER 1	1.450,00	HP	0,0000	1.450,00	1.450,00
20	2,00	UND	Lanterna clínica 2,2v com lâmpada a halogena	80,00	RIESTER	0,0000	80,00	160,00

APUCARANA, 29 de Setembro de 2016

JURANDIR DA SILVA
REPRESENTANTE LEGAL

00-483

ESTADO DO PARANA
PREFEITURA MUNICIPAL SIQUEIRA CAMPOS

CNPJ: 76.919.083/0001-89 Telefone:
Rua Marechal Deodoro, 1837
C.E.P.: 84940-000 - Siqueira Campos

PREGÃO PRESENCIAL
Nº.: 57/2016 - PR

Processo Administrativo: 89/2016
Processo Licitatório: 85/2016
Data do Processo: 09/09/2016

Folha: 2/2

Fornecedor: ROYAL DISTRIBUIDORA LTDA
Endereço: DEMETRIO SANTOS MOREIRA 410 - Bairro: VILA SAO JOSE
Cidade: APUCARANA UF: PR CEP: 86800-730
CNPJ: 14.918.622/0001-08 Inscrição Estadual: 9058381990

Telefone: 4330337773

Item	Quantidade	Unid.	Especificação do Material	Preço Máximo	Marca	Descto.	Preço Unitário	Preço Total
21	3,00	UND	Laringoscópio convencional com lâminas curvas	750,00	MD	0,0000	750,00	2.250,00
22	4,00	UND	MESA PARA ESCRITORIO EM L	650,00	KAABRASIL	0,0000	650,00	2.600,00
23	1,00	UND	MESA PARA ESCRITORIO EM L S/ GAVETA	500,00	KAABRASIL	0,0000	500,00	500,00
24	1,00	UND	MESA PARA EXAMES CLÍNICOS	3.500,00	MOLDGLASS	0,0000	3.500,00	3.500,00
25	5,00	UND	NEBULIZADOR PORTATIL ULTRASSONICO	320,00	OLIDEF	0,0000	320,00	1.600,00
26	1,00	UND	NEGATOSCÓPIO DE 01 CORPO ESMALTADO	260,00	RENASCER	0,0000	260,00	260,00
27	1,00	UND	NO-BREAK 1KVA BIVOLT	700,00	SMS	0,0000	700,00	700,00
28	1,00	UND	CABEÇA DE OFTALMOSCOPIO 2,5 V XL	1.550,00	RIESTER	0,0000	1.550,00	1.550,00
29	5,00	UND	Otoscópio XL 2.5 V	450,00	RIESTER	0,0000	450,00	2.250,00
30	1,00	UND	Oxímetro de Pulso Portátil com bateria recarregável	2.800,00	MD	0,0000	2.800,00	2.800,00
31	1,00	UND	PROJETOR MULTIMIDIA DATA SHOW	2.200,00	ACER	0,0000	2.200,00	2.200,00
32	3,00	UND	TV LED 32" HD HDMI USB	1.650,00	SEMP TOSHIBA	0,0000	1.650,00	4.950,00
33	1,00	UND	TV LED 42" Full HD HDMI	2.800,00	LG	0,0000	2.800,00	2.800,00
34	2,00	UND	COMPUTADOR I	2.800,00	CENTRIUM THIN	0,0000	2.800,00	5.600,00

Reservado para
Observações do
Fornecedor:

14.918.622/0001-08

ROYAL DISTRIBUIDORA LTDA.

RUA DEMETRIO SANTOS MOREIRA, 410
VILA SÃO JOSÉ - CEP 86.800-730

APUCARANA - PR

Total Geral: 68.140,00

(Valores expressos em Reais R\$)

Total por Extenso: (sessenta e oito mil cento e quarenta reais)

APUCARANA, 29 de Setembro de 2016

JURANDIR DA SILVA
REPRESENTANTE LEGAL

667 00



ROYAL DISTRIBUIDORA LTDA - EPP

CNPJ 14.918.622/0001-08 - I.E. 90583819-90 - I.M. 16881

Rua Demétrio Santos Moreira, nº 410 - Vila São José

Apucarana - Paraná - CEP 86800-730

Fone: (43)3033-7773 - royal@royaldistribuidora.com.br

A
PREFEITURA MUNICIPAL DE SIQUEIRA CAMPOS
ESTADO DO PARANÁ
PREGAO PRESENCIAL N°57/2016

PROPOSTA DE PREÇOS

ITEM	Descrição	QTD	UND.	MARCA/ MODELO	VALOR UNIT.	VALOR TOTAL
3	BALANÇA DIGITAL ADULTO : C orpo: Plataforma em chapa de aço carbono 1020. Coluna leve e resistente em tubo de aço carbono. Tampa da plataforma pode ser retirada para limpeza Display: LED vermelho com 6 dígito Visor: Com proteção em policarbonato de alta resistência à umidade elevada Pintura: Eletrostática a pó (epóxi) Piso de borracha antiderrapante Reveste a superfície da plataforma de pesagem proporcionando maior segurança e conforto aos usuários Régua antropométrica: Prático sistema para medir altura instalado na própria coluna da balança, com régua antropométrica retrátil em alumínio anodizado, medindo até 2m com graduação de 0,5cm. Cabeçote da régua antropométrica em plástico ABS injetado, com desenho ergonômico especialmente desenvolvido para garantir máxima segurança ao paciente Dimensões: Plataforma no mínimo 40 x 40 cm Capacidade : no mínimo 200 kg Alimentação: Fonte automática "Full Range" externa. Entrada: 90-250VAC, 50/60Hz e Saída 9V/1,5A. A apresentar catalogo e autorização de funcionamento da ANVISA (AFE) da licitante	1	UN	BALMAK MODELO: BK200FAN	1.550,00	1.550,00
4	BALANÇA DIGITAL INFANTIL: Gabinete: Em plástico ABS injetado na cor extrabranco. de excelente com resistência e durabilidade. Concha anatômica: Em polipropileno injetado na cor extrabranco. É anti-germes, totalmente	1	UN	BALMAK MODELO: ELP25BBC	800,00	800,00

www.royaldistribuidora.com.br

Produtos, Equipamentos, Móveis e Informática para uso: Clínico - Médico - Hospitalar - Laboratorial - Escritório

192

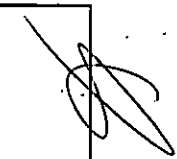
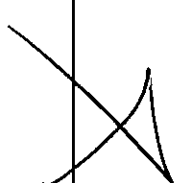
<p>higienizável e atóxica. Display operador : LCD (cristal líquido), evitando consumo energético excessivo. Teclado (e painel da balança : Teclado tipo "membrana" durável e de fácil digitação, com painel em policarbonato resistente, dispensando proteções adicionais. Funções do teclado : Liga/desliga, Tara (Max 20% da Capacidade Máxima), Zero e Impressão. A função de Tara pode facilitar o cálculo de peso do bebê, antes e depois de mamar, peso de fralda limpa e fralda suja, pesagem com traveseiros, cobertores, etc. Pés antiderrapantes : Em borracha sintética, além de permitir a correção do nivelamento, oferecem maior aderência ao balcão/mesa, e segurança para as pesagens. Capa almofadada: Anti-germes, totalmente higienizável e atóxica, com desenho de temas infantis. Capacidade Max. : 25 kg com fração de 5 gramas. Alimentação : Fonte automática "Full Range" externa. Entrada: 90-250VAC, 50/60Hz e Saída 9VDC/1,5A. presentar catalogo e autorização de funcionamento da ANVISA (AFE) Adalicitante</p>					 
<p>5 BEBEDOURO DE COLUNA PARA GARAFÃO : Gabinete em aço eletrozincado branco, o que permite mais vida útil ao produto. Tampa base, aparador de copos, base do aparador de copos e separador de água em plástico de alto impacto. Conexões hidráulicas internas atóxicas. Torneiras em plástico ABS de maior resistência, sendo uma para água natural e outra para água gelada. Ambas simples de desmontar e trocar. Termostato fixo externo para ajuste de temperatura entre 4 e 15°C, com sete níveis de temperatura. Reservatório de água em alumínio com pintura alimentícia (atóxica). Sistema de refrigeração por</p>	2	UN	LIBELL MODELO: MASTER CGA	800,00	1.600,00





00 493

	compressor hermético P potência: 154W Voltagem: 127V ou 220V Reservatório de água gelada: 2,0 l/h Capacidade de resfriamento: 2,8 l/h (ambientes a 25°C) A apresentar catalogo					
6	CADEIRA DE RODAS DOBRAVEL: F abricada em aço carbono, com assento/encosto em nylon, dobrável, freios bilaterais, aro impulsor bilateral, apoio para braços e pés fixos, rodas dianteiras aro 06" com pneus maciços e rodas traseiras aro 24" com pneus maciços COM CAPACIDADE MINIMA PARA 80 KG A apresentar registro na ANVISA e catalogo e autorização de funcionamento da ANVISA (AFE)	4	UN	PROLIFE MODELO: PL001 ANVISA: 80722620001	480,00	1.920,00
7	CADEIRA SECRETARIA EXECUTIVA FIXA : BASE A GÁS BACK SYSTEM C/CAPA - C/ CACHIMBO - C/BRAÇO DIGITADOR PP Assento e encosto e espuma injeta revestida em tecido Apresentar catalogo	4	UN	KAABRASIL MODELO: 506BS	320,00	1.280,00
8	CARRO MACA ALTURA REGULÁVEL, ESTRUTURA EM AÇO COM PINTURA ELETROSTÁTICA A PÓ, LEITO ESTOFADO: ? Carro Maca com altura regulável, dotado de leito com cabeceira, também regulável, o qual possui proteção contra choques laterais e frontais, sendo removível e confeccionado em espuma com revestimento em courvim. Estrutura tubular confeccionada em aço com acabamento em pintura eletrostática a pó. Sistema de elevação do leito acionado através de manivela retrátil, localizada junto à peseira. Grades laterais, suporte de soro (02 ganchos) e manivela retrátil confeccionados em aço inoxidável com acabamento polido. Carro dotado de 04 rodízios de 5", sendo 02 com freios nas diagonais. DIMENSÕES: Leito (úteis): Comp.: 1.810mm L arg.: 520mm A lt. Máxima: 800mm -?Alt. Mínima: 620mm Apresentar registro na ANVISA e catalogo e autorização de funcionamento da ANVISA (AFE) da licitante	1	UN	MHL MODELO: MHL50-005 ANVISA: 10435179024	2.200,00	2.200,00

194

9	Carro Funcional para limpeza : Confeccionado em polipropileno injetado dotado de prateleiras e suportes . A companhia: Balde DOBLO 30 Litros 02 Cabos Alumínio 1, 40 m Haste Americana Refil de Algodão 320 g Armação Mop Profi Refil Mop Pó Profi P á POP Placa Sinalizadora A presentar catalogo e autorização de funcionamento da ANVISA (AFE) da licitante	1	UN	BRALIMPIA MODELO: KIT-3	1.200,00	1.200,00
10	CENTRAL DE NEBULIZAÇÃO COM 4 SAIDAS : A parêlho de aerosol 4 saidas. Com carro suporte e rodizio 3 pol.4 kits de n ebulização, compressor isento de óleo, régua com válvula de impacto p ara retenção do ar destinado aos inaladores, potencia 1/4hp 50/60hz rotação 1.750 rpm, 40 libras 2.8 bar, protetor térmico que desliga o equipamento automaticamente quando o mesmo sofre aquecimento ou d escarga elétrica, tensão 110 ou 220 volts. CARRO COM 4 RODIZIOS A presentar registro na ANVISA e catalogo e autorização de funcionamento da ANVISA (AFE) da licitante	2	UN	OLIDEF MODELO: C-71 PLUS ANVISA: 10227180013	2.000,00	4.000,00
11	Conjunto de equipamentos para realizar oxigenação de emergência Composto por uma válvula reguladora para cilindro com fluxômetro para oxigênio) e um conjunto de umidificação com frasco de PVC de 250ml cilindro de oxigênio com capacidade para 7lts / 1,00m3 confeccinado em aluminio. A presentar registro na ANVISA e catalogo e autorização de funcionamento.	8	UN	PROTEC MODELO: 4777+5383 ANVISA: 80435140019	1.550,00	12.400,00
13	DOPPLER FETAL PORTATIL (FD-200A) MD Doppler fetal portátil com transdutor de alta sensibilidade, compacto e de fácil operação e transporte. Possui alto falante de alta performance, formato ergonômico, compartimento para transdutor, entrada para fone de ouvido	1	UN	MD MODELO: FD200A ANVISA: 80070210067	600,00	600,00

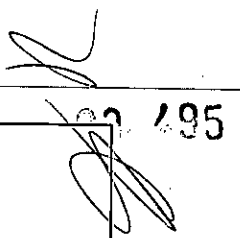

2 495

	ou gravador de som, botão liga e desliga, controle preciso do volume e alimentação através de pilhas alcalinas. Possuir 01 ano de garantia, manual de operação em português e certificado de aprovação do INMETRO. A apresentar registro na ANVISA e catalogo e autorização de funcionamento da ANVISA (AFE) da licitante e carta de autorização do fabricante ou importador para comercializar os produtos					
14	ESFIGMOMANOMETRO (APARELHO DE PRESSÃO) ADULTO M odelo clássico com tubo duplo m etal, preto, braçadeira adulto velcro - modelo tradicional de esfigmomanômetro. Engate de aço inox para fixar o manômetro a braçadeira (Clip de metal inoxidável para acoplar o manômetro a braçaderia) * Válvula de precisão com ajuste fino * Micro filtro na válvula para proteger o sistema de medição * Escala linear de alumínio Ø 49 mm, de fácil leitura; * Escala e 0 a 300mmHg * Livre de Látex (Manguito/Pera Livre de Latex com válvula de precisão de ar, com regulação fina); * Invólucro de metal preto laqueado * Em bolsa de vinil com zíper A apresentar registro na ANVISA e CATALOGO e autorização de funcionamento da ANVISA (AFE) da licitante e carta de autorização do fabricante ou importador para comercializar os produtos.	7	UN	RIESTER MODELO: EXACTA-1350-151 ANVISA: 80891620012	260,00	1.820,00
15	APARELHO DE PRESSÃO INFANTIL(ESFIGMOMANOMETRO) M odelo clássico com tubo duplo m etal, preto, braçadeira INFANTIL velcro - modelo tradicional de esfigmomanômetro. Engate de aço inox para fixar o manômetro a braçadeira (Clip de metal inoxidável para acoplar o manômetro a braçaderia) * Válvula de precisão com ajuste fino * Micro filtro na válvula para proteger o sistema de medição *	6	UN	RIESTER MODELO: EXACTA-1350-155 ANVISA: 80891620012	260,00	1.560,00







	<p> Escala linear de alumínio Ø 49 mm, de fácil leitura; * Escala e 0 a 300mmHg * Livre de Látex (Manguito/Pera Livre de Latex com válvula de precisão de ar, com regulação fina); * Invólucro de metal preto laqueado * Em bolsa de vinil com zíper C OM VALIDAÇÃO: BHS Apresentar registro na ANVISA e CATALOGO e autorização de funcionamento da ANVISA (AFE) da licitante e carta de autorização do fabricante ou importador para comercializar os produtos. </p>					
16	<p> ESFIGMOMANOMETRO (APARELHO DE PRESSÃO) ADULTO OBESO Modelo clássico com tubo duplo metal, preto, braçadeira OBESO velcro - modelo tradicional de esfigmomanômetro. Engate de aço inox para fixar o manômetro a braçadeira (Clip de metal inoxidável para acoplar o manômetro a braçadeira) * Válvula de precisão com ajuste fino * Micro filtro na válvula para proteger o sistema de medição * Escala linear de alumínio Ø 49 mm, de fácil leitura; * Escala e 0 a 300mmHg * Livre de Látex (Manguito/Pera Livre de Latex com válvula de precisão de ar, com regulação fina); * Invólucro de metal preto laqueado * Em bolsa de vinil com zíper C OM VALIDAÇÃO: BHS Apresentar registro na ANVISA e CATALOGO e autorização de funcionamento da ANVISA (AFE) da licitante e carta de autorização do fabricante ou importador para comercializar os produtos. </p>	3	UN	RIESTER MODELO: EXACTA-1350-153 ANVISA: 80891620012	280,00	840,00
17	<p> Estetoscópio Clínico Profissional adulto: E estetoscópio infantil, fabricado em aço inoxidável, que permita auscultar sons de baixa e alta frequência, girando o auscultador. Revestimento da borda anti-frio para maior conforto do paciente. Mola do ângulo flexível e interna ao tubo de PVC. Todas as partes </p>	9	UN	MD MODELO: PROFESSIONAL- ADULTO ANVISA: 80070210058	100,00	900,00





00 497

	do produto devem ser isentos de látex Deverá vir sobressalente, dois pares de olivas e uma membrana para a campânula. Garantia mínima de três anos comprovada através do manual registrado na ANVISA. A apresentar registro na ANVISA e catalogo e autorização de funcionamento da ANVISA (AFE) da licitante.					
18	Estetoscópio Clínico Profissional Infantil : E estetoscópio infantil, fabricado em aço inoxidável, que permita auscultar sons de baixa e alta frequência, girando o auscultador. Revestimento da borda anti-frio para maior conforto do paciente. Mola do ângulo flexível e interna ao tubo de PVC. Todas as partes do produto devem ser isentos de látex Deverá vir sobressalente, dois pares de olivas e uma membrana para a campânula. Garantia mínima de três anos comprovada através do manual registrado na ANVISA. Apresentar registro na ANVISA e catalogo e autorização de funcionamento da ANVISA (AFE) da licitante	3	UN	MD MODELO: PROFESSIONAL- INFANTIL ANVISA: 80070210058	100,00	300,00
19	IMPRESSORA LESER : MPRESSORA Imprima até 19 ppm Carta/18 ppm A4 com saída da primeira página em 8,5 segundos, Velocidade de impressão: até 19 ppm em preto e branco (normal, Carta) Resolução de impressão: até 600 x 600 x 2 dpi (1.200 dpi de saída efetiva) Conectividade padrão: 1 USB 2.0 de alta velocidade Opções de impressão em frente e verso: Manual (suporte a driver fornecido) CICLO DE SERVIÇO Até 5.000 páginas Volume mensal de páginas recomendado: De 250 a 1.500 páginas MÉM. MÁXIMA/PADRÃO 2 MB TIPOS DE MÍDIA ACEITOS Papel (laser,sulfite, fotográfico, áspero, vellum), envelopes, etiquetas, cartão,transparências, cartões-postais TAMANHOS DE MÍDIA ACEITOS Carta, Ofício,	1	UN	HP MODELO: P1102	1.450,00	1.450,00

498

	executivo, cartões-postais, envelopes (nº. 10, Monarch) TENSÃO DE ENTRADA 110 a 127VCA (+/- 10%), 60 Hz (+/- 2 Hz) Apresentar catalogo					
20	Lanterna clínica 2,2v com lâmpada a halogena. Possui estrutura em plástico rígido reforçado com fibra de vidro . Possui clip para prender no bolso. Deve possuir foco de luz fixo concêntrico. Deve possuir comprimento do cabo de 12mm e 1cm de diâmetro. Deve utilizar 2 pilhas alcalinas AAA de 1,5v. Sistema de acionamento simples, basta pressionar o clip. Deve acompanhar 2 pilhas e capa protetora. A apresentar registro na ANVISA e catalogo e autorização de funcionamento da ANVISA (AFE)da licitante	2	UN	RIESTER MODELO: 5071-526 ANVISA: 80271299001	80,00	160,00
21	Laringoscópio convencional com lâminas curvas: C onjunto de laringoscópio convencional com cabo em aço inoxidável, compatível com pilhas tamanho C ou AA. Lâmpada halogena que proporcione maior luminosidade. Lâminas em aço inoxidável com transmissão de luz modo convencional. Deverá acompanhar três lâminas sendo Mac Mac 2, Mac 3 e Mac 4. Todas as lâminas deverão ser isentas de pontos de soldas e autoclaváveis. Deve acompanhar manual de instruções em português. Apresentar registro na ANVISA e catalogo e autorização de funcionamento da ANVISA (AFE)da licitante	3	UN	MD MODELO: CONVENCIONAL ANVISA: 80070210014	750,00	2.250,00
22	MESA PARA ESCRITORIO EM L: Confeccionada e MDP de no mínimo 15 mm. Revestimento em laminado melaminico de baixa pressão, dupla face Bordas recobertas em perfil de PVC Estrutura em aço com tratamento anti ferruginoso e pintura epóxi PARTE A : MEDIDAS APROXIMADAS 1,00X0,60X0,75 PARTE B : MEDIDAS APROXIMADAS 1.40X060X075 Com 3 gavetas com chave Deve acompanhar a conexão par união das partes Apresentar catalogo Apresentar catalogo	4	UN	KAABRASIL MODELO: M002C100 OVO-X002CONE OVO-M002C140 OVO-G001F003COR OVO	650,00	2.600,00

00 499

23	MESA PARA ESCRITORIO EM L: Confeccionada e MDP de no mínimo 15 mm. Revestimento em laminado melaminico de baixa pressão, dupla face Bordas recobertas em perfil de PVC Estrutura em aço com tratamento anti ferruginoso e pintura epóxi PARTE A : MEDIDAS APROXIMADAS 1,00X0,60X0,75 PARTE B : MEDIDAS APROXIMADAS 1.40X060X075 Deve acompanhar a conexão par união das partes Apresentar catalogo Apresentar catalogo	1	UN	KAABRASIL MODELO: M002C100 OVO+M002C140 OVO+X002CONE OVO	500,00	500,00
24	MESA PARA EXAMES CLÍNICOS : Móvel confeccionado em fibreglass com acabamento em gel coat isoftálico, e tendo grande resistência a sabões e detergentes. Dotado de 03 gavetas e 02 portas com prateleira interna, com dispositivo para escoamento de líquidos. O leito, é estofado em espuma de alta densidade com revestimento em courvim, possuindo cabeceira regulável. As Mesas de Exames Clínicos Luxo Moldglass, podem ser elaboradas nos mais diversos padrões de cores para diferenciação de setores, bem como, com ou sem inscrição: nome do setor, especificação do material, e/ou logomarca do Hospital ou Casa de Saúde. D IMENSÕES: C omp.: 1.880mm L arg.: 550mm A lt.: 900 mm A apresentar catalogo e autorização de funcionamento da ANVISA (AFE)da licitante	1	UN	MOLDGLASS MODELO: MOL 100-002	3.500,00	3.500,00
25	NEBULIZADOR PORTATIL ULTRASSONICO : Possui protetor térmico. Acompanha traquéia, que permite ao usuário fazer inalação deitado. Fácil higienização evitando a proliferação de fungos. Bivolt automático. Voltagem: 100-240V~ Frequência: 50-60Hz Frequência Ultrassônica: 1,7MHz Potência: 20-30VA Ruído: 46 dBA Taxa Máx. de nebulização: 1,2ml/min aproximadamente. Apresentar registro na ANVISA e catalogo e	5	UN	NS MODELO: RESPIRAMAX ANVISA: 10355390015	320,00	1.600,00

500

	autorização de funcionamento da ANVISA(AFE)da licitante					
26	NEGATOSCÓPIO DE 01 CORPO ESMALTADO: Armação em chapa de aço carbono de 0.80mm de espessura Parte frontal em chapa de acrílico de 1,81mm, permitindo luz uniforme- Adaptável para uso em mesa ou parede Acompanha lâmpada circular fluorescente (32w)- 110 ou 220 volts (não selecionável) Acabamento pintura epóxi, com tratamento antiferruginoso A apresentar catalogo e autorização de funcionamento da ANVISA (AFE)da licitante	1	UN	RENASCER MODELO: RN14011	260,00	260,00
27	NO- BREAK PARA COMPUTADOR COM CAPACIDADE DE 1000va. - Modelo bivolt automático: entrada 115/127V ou 220V e saída 115V.- 6 tomadas no Padrão NBR 14136 APRESENTAR CATALOGO	1	UN	SMS MODELO: STATIONII 1200VA	700,00	700,00
28	CABEÇA DE OFTALMOSCOPIO 2,5 V XL : Cabeça de oftalmoscópio que inclui os filtros azul e polarizado para todas as aberturas. Possui o sistema óptico de alta performance com lentes esféricas condensadas e redução de reflexo, acesso fácil com uma só mão de todos comandos do oftalmoscópio. Disco com 89 lentes corretivas de -44 a + 45. Com 7 aberturas (grid, fenda, fixação, círculo grande, médio, pequeno e semi círculo), filtro livre de vermelho.O disco possui indicação com desenho de todas as aberturas e filtros para facilitar seu uso. Ajuste de foco com retenção no ponto zero para rápida correção de ametropias. Sistema selado. Acompanha cabo recaregavel Apresentar registro na ANVISA e catalogo e autorização de funcionamento da ANVISA (AFE)da licitante e carta de autorização do fabricante ou importador para comercializar o produto	1	UN	RIESTER MODELO: 10573+10638 ANVISA: 80271299002	1.550,00	1.550,00
29	otoscópio XL 2.5 V: Otoscópio com lâmpada de xenon 2,5V, fabricado em fibra de vidro reforçado, transmissão da	5	UN	RIESTER MODELO: RI-MINI-3010 ANVISA:	450,00	2.250,00

	<p>luz através de fibra óptica, lente de aumento 2,5 vezes, sistema selado para otoscopia pneumática, lente removível para instrumentação cabo de metal resistente a corrosão, inclui conjunto com 5 espelhos 2,5 e 5 tam. 4 reusáveis.</p> <p>A apresentar registro na ANVISA e catalogo e autorização de funcionamento da ANVISA (AFE) da licitante e carta de autorização do fabricante ou importador para comercializar o produto</p>			80891620013		
30	<p>Oxímetro de Pulso Portátil com bateria recarregável: Deve possuir visor colorido de LCD de alta resolução, possibilidade de rotação da tela (modo horizontal ou vertical) e no mínimo 04 modos de exibição, indicar nível de SPO2, frequência Cardíaca, força de pulso, onda plestimografica e tabela de tendências. Alarmes visuais e sonoros, ajustáveis e programáveis e tecla de silenciamento. Deve possuir conexão USB para computadores. Software que permita armazenar, visualizar e compartilhar eventos. Capa de proteção e suporte para superfícies planas. Deve possuir bateria recarregável integrada ao equipamento com alimentação Bivolt automático com autonomia mínima de 18 horas. Capacidade de monitorar pacientes adultos, pediátricos e neonatais e no mínimo 100 horas de tendências. Seu peso não deve ultrapassar 300 gramas com bateria. O Equipamento deve ser aprovado pelo INMETRO e possuir garantia mínima de 01 ano. A apresentar registro na ANVISA e catalogo e autorização de funcionamento da ANVISA (AFE) da licitante e carta de autorização do fabricante ou importador para comercializar o produto</p>	1	UN	MD MODELO: UT-100 ANVISA: 80070219017	2.800,00	2.800,00
31	<p>PROJETOR MULTIMÍDIA DATA SHOW : Características Técnicas APROXIMADAS Lâmpada de LED (20,000 Horas)</p>	1	UN	ACER MODELO: MRJE011001C120	2.200,00	2.200,00

**ROYAL DISTRIBUIDORA LTDA - EPP**

CNPJ 14.918.622/0001-08 - I.E. 90583819-90 - I.M. 16881

Rua Demétrio Santos Moreira, nº 410 - Vila São José

Apucarana - Paraná - CEP 86800-730

Fone: (43)3033-7773 - royal@royaldistribuidora.com.br

02 502

	B rilho modo padrão 100 lm F ormato de Tela 16:9 R esolução nativa FWVGA 854 x 480 R esolução máxima WXGA 1280 x 800 T amanho da Tela Projetada (Diagonal): 10 (25cm) ~ 100 (254cm) I nterface USB (3.0, Micro-B) F onte de Energia: Entrada de energia 19V via adaptador de energia de 40W (Adaptador de Energia 100~240V para DC19V) Apresentar catalogo					
32	TV LED 32" HD HDMI USB : C om conversor integrado T ela de led de no minimo 32 E ntradas HD HDMI USB Apresentar catalogo	3	UN	SEMP TOSHIBA MODELO: 3211500	1.650,00	4.950,00
33	TV LED 42" Full HD HDMI C om conversor integrado T ela de led de no minimo 42 E ntradas HD HDMI USB Apresentar catalogo	1	UN	LG MODELO:43P- 43LW300C	2.800,00	2.800,00
34	COMPUTADOR, Processador mínimo 2 núcleos e processamento, mínimo 2,40 Ghz, FBBS 1066Mhz, 3MB cache L2, memória Ram 4GB (DDR3, PC5300), Slots de Memória 2 Disco Rígido (HD) 500GB SATA 7200RPM, Unidade Ótica DVDRW (gravador de CD 48x gravador de DVD 16x), Leitor de Cartões MS, MS PRO, SD, MMC, Monitor mínimo 18,5 LCD com resolução mínima 1366x768pixel e conexão vga, Vídeo com processamento de vídeo integrado com alocação dinâmica mínima 256 MB, Áudio 5.1, Rede 10/100/1000Mbps, Teclado português brasil ABNT2 com 107 teclas e OS/2, Mouse PS/2 com 2 botões e scroll ótico, Caixas de som 2.0 estéreo, Gabinete minitorre, Baias internas 2x3, Baias externas 2x5 e 1x e Garantia de 12	2	UN	CENTRIUM MODELO: THINLINE 4400-TAOC E9705WNL	2.800,00	5.600,00
VALOR TOTAL=R\$68.140,00(SESENTA E OITO MIL E CENTO E QUARENTA RÉAIS)						

-Informamos que examinamos os documentos da licitação, inteirando-nos dos mesmos para elaboração da presente proposta, e em consonância aos referidos documentos, **declaramos:**

- Que estamos cientes e concordamos com os Termos do Edital em epígrafe e das cláusulas da minuta do contrato em anexo;
- Que nos preços propostos já estão incluídos, além do lucro, todas as despesas e custos, como por exemplo: transportes, tributos de qualquer natureza e todas as despesas, diretas ou indiretas, relacionadas com o fornecimento do objeto da presente licitação;
- Que o objeto ofertado pela empresa, atende, rigorosamente, as características necessárias arroladas no objeto desta licitação;

-**Prazo de validade da proposta:** 60 dias

-**Garantia:** 12 meses contra defeitos de fabricação;

-**Prazo de entrega:** O prazo de entrega dos produtos será de 30 (trinta) dias úteis.

Produtos, Equipamentos, Móveis e Informática para uso: Clínico - Médico - Hospitalar - Laboratorial - Escritório

www.royaldistribuidora.com.br



ROYAL DISTRIBUIDORA LTDA - EPP

CNPJ 14.918.622/0001-08 - I.E. 90583819-90 - I.M. 16881

Rua Demétrio Santos Moreira, nº 410 - Vila São José

Apucarana - Paraná - CEP 86800-730

Fone: (43)3033-7773 - royal@royaldistribuidora.com.br

-Prazo de pagamento: Os valores decorrentes das entregas serão pagos, após liquidação formal e objetiva da compra, no prazo de trinta dias.

02 503

-Caso nos seja adjudicado o objeto da presente licitação, nos comprometemos a assinar o contrato no prazo determinado, indicando para esse fim o Sr. JURANDIR DA SILVA, brasileiro, divorciado, empresário, residente e domiciliado na cidade de Apucarana, Estado do Paraná, portador de Cédula de Identidade Civil RG nº 3.232.876-8 SSP/PR, inscrito no CPF/MF sob o nº. 366.073.209-53, como responsável desta empresa.

-Dados Bancários:

BANCO DO BRASIL S/A

AGÊNCIA: 0355-7 - APUCARANA-PARANÁ

CONTA CORRENTE: 63.897-8

Apucarana, 30 de Setembro de 2016.

JURANDIR DA SILVA
REPRESENTANTE LEGAL
CPF 366.073.209-53
RG 3.232.876-8 SSP/PR

14.918.622/0001-08
ROYAL DISTRIBUIDORA LTDA.
RUA DEMÉTRIO SANTOS MOREIRA, 410
VILA SÃO JOSÉ - CEP 86.800-730
APUCARANA - PR

1100

Adultos

NEW BK-F BK-FA

Balança digital para
pesar (e medir) pessoas

00 504

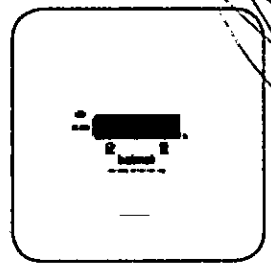

Painel da balança

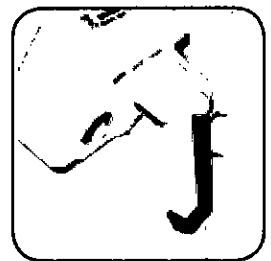
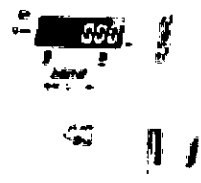

Gancho para bolsas

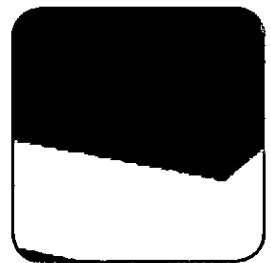

Novo Tapete Antiderrapante

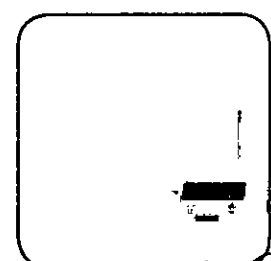

Régua Antropométrica

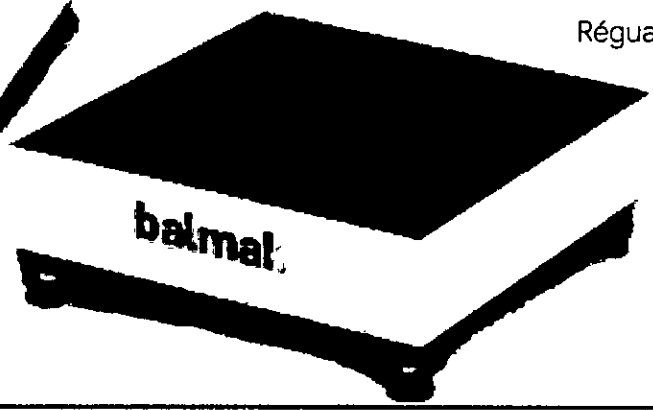

Handwritten marks and signatures at the bottom right.

NEW BK-F BK-FA

Balança digital para
pesar (e medir) pessoas

00 505

Características

Alimentação

Fonte automática "Full Range" externa. Entrada: 90-250VAC, 50/60Hz e Saída 9V/1,5A

Display

LED vermelho com 6 dígitos

Corpo

Plataforma em chapa de aço carbono 1020. Coluna leve e resistente em tubo de aço carbono. Tampa da plataforma pode ser retirada para limpeza

Visor

Painel em policarbonato de alta resistência à umidade elevada

Pintura

Eletrostática a pó (Padrão de fábrica = branco)

Piso antiderrapante

Tapete reveste a superfície da plataforma de pesagem proporcionando maior segurança e conforto aos usuários

Pés antiderrapantes em borracha sintética

Além de permitir a correção do nivelamento, oferecem maior aderência ao piso e segurança para as pesagens.

Gancho para bolsas (*apenas nos modelos BK-F)

Oferece conforto e comodidade ao usuário

Régua antropométrica (*apenas nos modelos BK-FA)

Prático sistema para medir altura instalado (opcionalmente) na própria coluna da balança, com régua antropométrica retrátil em alumínio anodizado, medindo até 2m com graduação de 0,5cm. Cabeçote da régua antropométrica em plástico ABS injetado, com desenho ergonômico especialmente desenvolvido para garantir máxima segurança ao paciente.

Dimensões

Plataforma: 40 x 40 cm. Altura do piso até o final da coluna: 100 cm

Peso da balança BK-F / BK-FA

19,300 / 20,900 kg

Peso de embarque da balança BK-F / BK-FA

21,700 / 22,300 kg

Consumo

10W

Garantia

1,5 anos contra quaisquer defeitos de materiais e/ou fabricação

Modelos disponíveis

	Código	Máx.	Divisão	Régua*	Gancho**
BK-50FN	PA0145	150 kg	50g de 0,000 kg até 150,000 kg	NÃO	SIM
BK-50FAN	PA0146	150 kg	50g de 0,000 kg até 150,000 kg	SIM	NÃO
BK-200FN	PA0147	200 kg	100g de 0,000 kg até 200,000 kg	NÃO	SIM
BK-200FAN	PA0148	200 kg	100g de 0,000 kg até 200,000 kg	SIM	NÃO
BK-300FN	PA0149	300 kg	100g de 0,000 kg até 300,000 kg	NÃO	SIM
BK-300FAN	PA0150	300 kg	100g de 0,000 kg até 300,000 kg	SIM	NÃO

* Referente ao produto régua antropométrica **Gancho para bolsas

Ministério da Saúde

**Agência Nacional
de Vigilância Sanitária**
www.anvisa.gov.br

DATAVISA
Autorizações e Cadastro

Institucional Anvisa Divulga Serviços Áreas de Atuação Legislação

DADOS DA EMPRESA

Razão Social ROYAL DISTRIBUIDORA LTDA - EPP		CNPJ 14.918.622/0001-08
Endereço Completo rua prof. edwaldo canezin tosch, nº 435 - vila feliz CEP: 86808045 - APUCARANA/PR		Telefone 43 30337773
Responsável Técnico KARINA MORAIS MORI IMBRIANI	Responsável Legal LEANDRO MORI DO COUTO	

DADOS DO CADASTRO

Cadastro Nº 8.08.795-4 (U19YX238LH33)	Data do Cadastro 28/01/2013	Situação ATIVA
Nº do Processo 25351.461752/2012-15		Cadastro Produtos para Saúde
Atividades / Classes		
ARMAZENAR		
- Correlatos		

DISTRIBUIR		
- Correlatos		

EXPEDIR		
- Correlatos		

[Voltar]		[Nova Consulta]

SIA, Trecho 5, Área Especial 57, Bloco B, Térreo Brasília -DF - CEP: 71205-050 - Central de Atendimento Anvisa - 0800 642 9782

Bebês

MOBILE BABY ELP-25BB

Balança digital para
pesar (e medir) bebês



Mostrador bargraph de
carga de pilhas/bateria

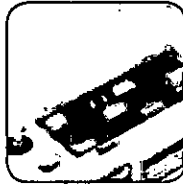

Compartimento
de pilhas

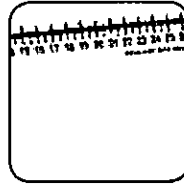

Opcional de concha
antropométrica

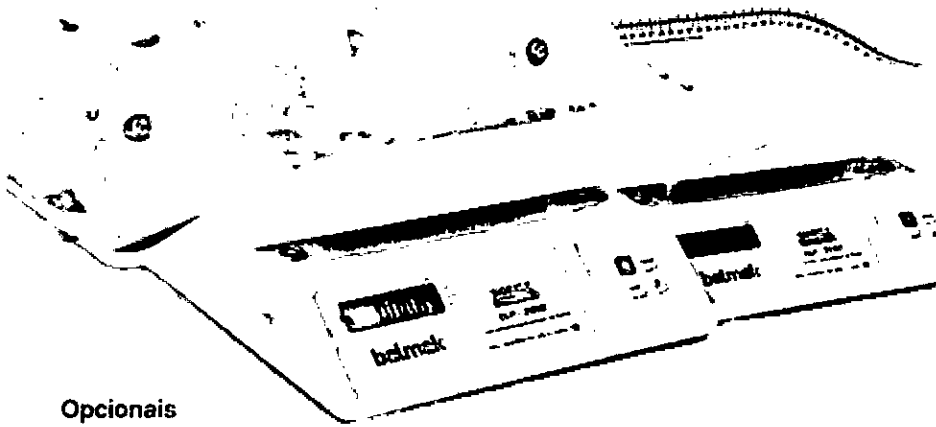

Opcionais

Concha anatômica antropométrica (A)

Réquis antropométrica que pode medir bebês
entre 0 e 54cm, com graduação de 1cm

Concha anatômica em aço inoxidável (I)

Construída em aço inoxidável, imune a oxidação, para
aplicações especiais

Bateria interna recarregável (B)

Bateria interna com autonomia para até 160 horas.
(Tempo de recarga de 8 horas com uso contínuo ao
ser ligado na rede elétrica. Possui indicador "bargraph"
que aponta o nível de carga durante o uso).

Capa almofadada (C)

Anti-germes, totalmente higienizável e atóxica, com desenho
de temas infantis.

Kit bateria externa

Alimentação através de cabo de 5 metros para
conexão da balança a uma bateria 12V (de carro,
caminhão, ou outro).

Conexão interface serial

Para impressão com eletrotipador BALMAK ou conexão
com PC (e sistemas). Protocolo de comunicação:
Tipo Serial padrão RS-232 (ERD/ETD). Conector DB-9.
Protocolo Usual STX...ETX.

EXCLUSIVO! Compartimento de pilhas (P)*

A balança opera opcionalmente através de 6 pilhas pequenas do tipo AA e possui autonomia por até 40 horas com
pilhas comuns e até 80 horas com pilhas alcalinas. (*) (1. Pilhas não incluídas) (2. A balança não recarrega pilhas)
(3. Para pilhas recarregáveis, a autonomia é variável conforme a marca).



Bebês

MOBILE BABY ELP-25BB

Balança digital para
pesar (e medir) bebês

Características

Alimentação

Fonte automática "Full Range" externa. Entrada: 90-250VAC, 50/60Hz e Saída 9VDC/1,5A

Display operador

LCD (cristal líquido), evitando consumo energético excessivo

Gabinete

Em plástico ABS injetado na cor extra-branco. Garantia de acabamento de excelente qualidade, com resistência e durabilidade

Concha anatômica

Em polipropileno injetado na cor extra-branco. Anti-germes, totalmente higienizável e atóxica. (Atende a Norma EB-2062 de 1987 da Associação Brasileira dos Fabricantes de Brinquedos e Norma Européia EN71-3 de 1988 sobre migração de elementos químicos em brinquedos, o que garante a segurança dos bebês)

Teclado (e painel da balança)

Teclado tipo "membrana" durável e de fácil digitação, com painel em policarbonato resistente, dispensando proteções adicionais

Funções do teclado

Liga/desliga, Tara (máx 20% da Capacidade Máxima), Zero e Impressão. A função Tara atua para facilitar o cálculo de peso do bebê antes e depois da amamentação, peso de fralda limpa e fralda suja, e ainda permite pesagem descontando o peso de travessouros, fraldas, cobertores, etc

Buzzer sonoro

Sonorização de teclas durante a digitação

Pés antiderrapantes em borracha sintética

Além de permitir a correção do nivelamento, oferecem maior aderência ao balcão/mesa, e segurança para as pesagens

Dimensões

Gabinete: 30L x 28P x 9,5A cm / Concha anatômica: 55P x 33L x 8,5A cm

Peso da balança

4,6 kg + 1kg versão bat

Peso de embarque da balança

5,6 kg + 1kg versão bat

Consumo

0,2W ou 12W durante a recarga da bateria (quando houver)

Garantia

1 ano contra quaisquer defeitos de materiais e/ou fabricação

Modelos disponíveis

	Código	Máx.	Divisão	Bateria Interna	Concha em aço inox	Concha antropométrica	Capa almofadada	Compartimento de pilhas
ELP - 25BB	PA0162	25 kg	2g de 0,000 kg até 10,000 kg 5g de 10,005 kg até 25,000 kg	NÃO	NÃO	NÃO	NÃO	NÃO
ELP - 25BBP	PA0163	25 kg	-	NÃO	NÃO	NÃO	NÃO	SIM
ELP - 25BBC	PA0164	25 kg	-	NÃO	NÃO	NÃO	SIM	NÃO
ELP - 25BBPC	PA0165	25 kg	-	NÃO	NÃO	NÃO	SIM	SIM
ELP - 25BBBCI	PA0166	25 kg	-	NÃO	SIM	NÃO	SIM	NÃO
ELP - 25BBPBCI	PA0167	25 kg	-	NÃO	SIM	NÃO	SIM	SIM
ELP - 25BBBA	PA0168	25 kg	-	NÃO	NÃO	SIM	NÃO	NÃO
ELP - 25BBPA	PA0169	25 kg	-	NÃO	NÃO	SIM	NÃO	SIM
ELP - 25BBB	PA0170	25 kg	-	SIM	NÃO	NÃO	NÃO	NÃO
ELP - 25BBBC	PA0171	25 kg	-	SIM	NÃO	NÃO	SIM	NÃO
ELP - 25BBBA	PA0172	25 kg	-	SIM	NÃO	SIM	NÃO	NÃO
ELP-25BBBCI	PA0173	25 kg	-	SIM	SIM	NÃO	SIM	NÃO

Handwritten signature

Ministério da Saúde

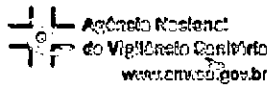

DATAVISA

Autorizações e Cadastro



[Institucional](#)
[Anvisa](#)
[Divulga](#)
[Fornecedores](#)
[Áreas de Atuação](#)
[Legislação](#)

[Espaço Cidadão](#)
[Profissional de Saúde](#)
[Setor Regulado](#)

DADOS DA EMPRESA

Razão Social ROYAL DISTRIBUIDORA LTDA - EPP		CNPJ 14.918.622/0001-08
Endereço Completo rua prof. edwaldo canezin toschi, nº 435 - vila feliz CEP: 86808045 - APUCARANA/PR		Telefone 43 30337773
Responsável Técnico KARINA MORAIS MORI IMBRIANI	Responsável Legal LEANDRO MORI DO COUTO	

DADOS DO CADASTRO

Cadastro Nº 8.08.795-4 (U19YX238LH33)	Data do Cadastro 28/01/2013	Situação ATIVA
Nº do Processo 25351.461752/2012-15		Cadastro Produtos para Saúde
Atividades / Classes		
ARMAZENAR		
- Correlatos		
DISTRIBUIR		
- Correlatos		
EXPEDIR		
- Correlatos		
<input type="button" value=" [Voltar]"/>		<input type="button" value=" [Nova Consulta]"/>

SIA, Trecho 5, Área Especial 57, Bloco B, Térreo Brasília -DF - CEP: 71205-050 - Central de Atendimento Anvisa - 0800 642 9782



[Handwritten Signature]

Bebedouro Master CGA

Home Produtos Bebedouro Master CGA



Compre peças on line

Baixar Manual

Bebedouro Master CGA

A tradição da qualidade . O Bebedouro Master CGA foi o primeiro produto a ser fabricado pela e trouxe ao mercado a inovação e a modernidade que o consumidor queria. Seu sistema de refrigeração por compressor gela a água de -4 a 15°C, variação essa que pode ser regulada pelo termostato localizado na parte lateral do bebedouro.

Características

- Gabinete sem emendas.
- Gabinete em aço inox ou aço eletrozincado branco, o que permite mais vida útil ao produto.
- Tampa base, aparador de copos, base do aparador de copos e separador de água em plástico de alto impacto.

- Conexões hidráulicas internas atóxicas.
- Torneiras em plástico ABS de maior resistência, sendo uma para água natural e outra para água gelada. Ambas simples de desmontar e trocar.
- Termostato fixo externo para ajuste de temperatura entre 4 e 15°C, com sete níveis de temperatura.
- Reservatório de água em alumínio com pintura alimentícia (atóxica).

Dados Técnicos

Medidas:

Com embalagem

Altura: 1000mm

Largura: 285mm

Profundidade: 375mm

Peso: 12,4kg

Sem embalagem

Altura: 960mm

Largura: 275mm

Profundidade: 365mm

Peso: 11,4kg

Sistema de voltagem:

Refrigeração por compressor hermético

Potência: 154W

Voltagem: 127V ou 220V

Consumo médio:

127V - 24,80 kwh/mês

220V - 23,07 kwh/mês

Reservatório de água gelada: 2,0 l/h

Capacidade de resfriamento: 2,8 l/h (ambientes a 25°C)

Disponível nas cores: Branco e Inox



Institucional Anvisa Divulga Serviços Áreas de Atuação Legislação



Detalhe do Produto: CADEIRA DE RODAS

Nome da Empresa:	PROLIFE PRODUTOS ORTOPÉDICOS LTDA - ME		
CNPJ:	11.830.264/0001-99	Autorização:	8072262
Produto:	CADEIRA DE RODAS		
Modelo Produto Médico:	CADEIRA DE RODAS MODELO PL 001; CADEIRA DE RODAS MODELO PL 002; CADEIRA DE RODAS MODELO PL 101 - FLEX; CADEIRA DE RODAS MODELO PL 102 - FLEX; CADEIRA DE RODAS CONFORT MODELO LIBERTY; CADEIRA DE RODAS CONFORT MODELO LIBERTY ALUM.; CADEIRA DE RODAS CONFORT MODELO LIBERTY OBESO; CADEIRA DE RODAS CONFORT MODELO ELITE		
Registro:	80722620001		
Processo:	25351.198378/2011-40		
Origem do Produto	FABRICANTE : PROLIFE PRODUTOS ORTOPÉDICOS LTDA - ME - BRASIL DISTRIBUIDOR : PROLIFE PRODUTOS ORTOPÉDICOS LTDA - ME - BRASIL		
Classificação de Risco:	I - BAIXO RISCO		
Vencimento do Registro:	VIGENTE		
			<< VOLTAR

Agência Nacional de Vigilância Sanitária - Setor de Indústria e Abastecimento (SIA) - Trecho 5 - Área Especial 57 - Brasília (DF) - CEP 71205-050 - Tel: (61) 3462-6000 - Disque Saúde: 0 800 61 1997





Copyright © 2003 Anvisa

CADEIRA DE RODAS SIMPLES MODELO PL 001 / 002

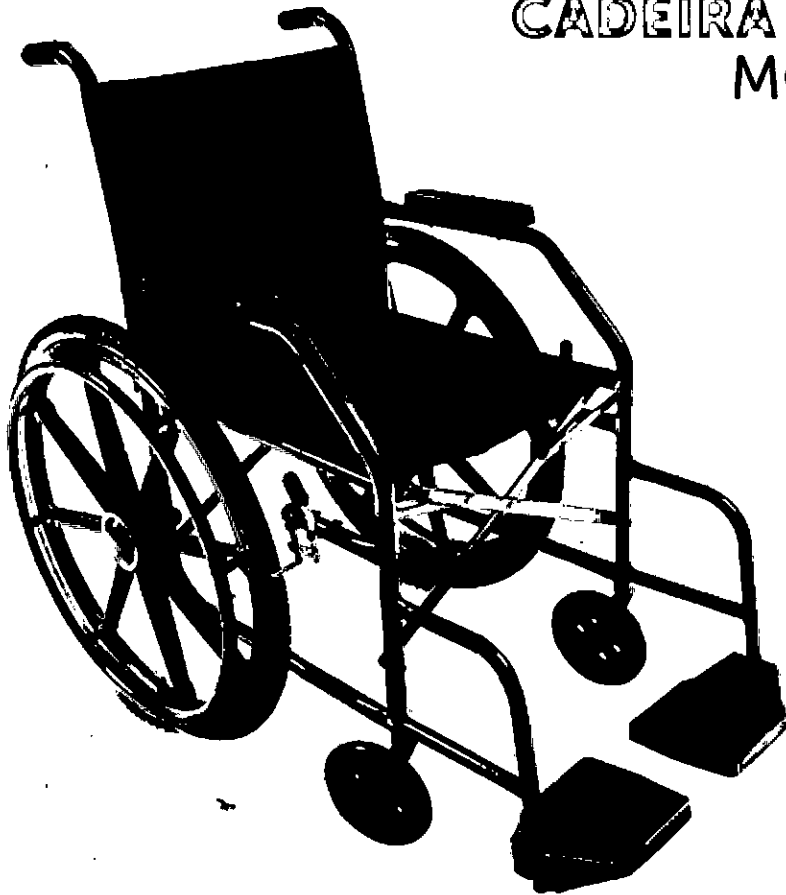
INFORMAÇÕES TÉCNICAS

Fabricada em tubos de aço carbono com encosto e assento duplo em nylon, encosto com tubo 7/8, dobrável em "X", freios com manopla bilaterais, aro impulsor bilateral em nylon injetado com 8 pontos de fixação, apoio para os braços fixo com suporte em nylon injetado, apoio para os pés fixos com barra de reforço, com pedal em nylon injetado rebatível lateralmente, rodas dianteiras aro 6" com pneus maciços, rodas traseiras aro 24" em nylon injetado com fibra com oito raias, com pneus maciços ou infláveis, com rolamento duplo blindado fixado com porca travante (parlock) com calota protetora, garfos em aço carbono achatado e maciço, pintura epóxi (eletrostática).







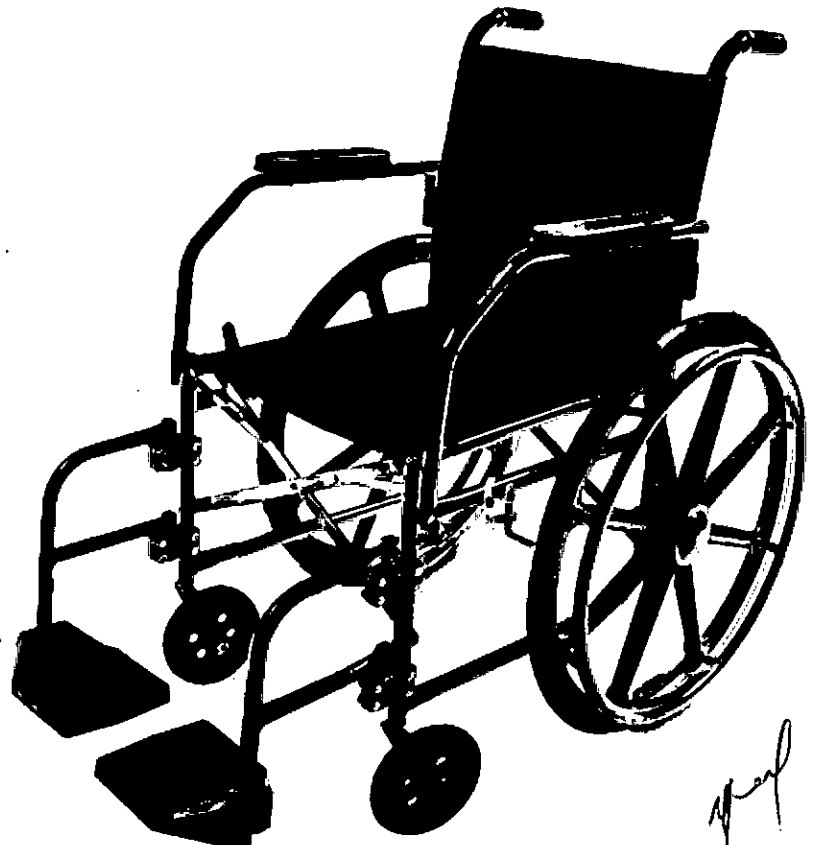

Largura do assento	Altura do assento no chão	Largura total aberta	Peso da cadeira	Capacidade de peso
				
40	50	65	12	90

CADEIRA DE RODAS MODELO PL 3001 / 3002 - RM

INFORMAÇÕES TÉCNICAS

Fabricada em tubos de aço carbono com encosto e assento em nylon duplo, encosto com tubo 7/8, dobrável em "X", freios com manopla bilaterais, aro impulsor bilateral em nylon injetado com 8 pontos de fixação, apoio para os braços removíveis, apoio para os pés removíveis com barra de reforço, com pedal em nylon injetado rebatível lateralmente, rodas dianteiras aro 6" com pneus maciços, rodas traseiras aro 24" em nylon injetado com fibra com oito raias com pneus maciços ou infláveis, com rolamento duplo blindado fixado com porca travante (parlock) com calota protetora, garfos em aço carbono achatado e maciço, pintura epóxi (eletrostática).



Largura do assento	Altura do assento no chão	Largura total aberta	Peso da cadeira	Capacidade de peso
				
45	50	67	12	90

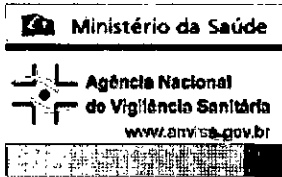

DATAVISA

Autorizações e Cadastro

Institucional Anvisa Cadastro Serviços Áreas de Atuação Legislação



DADOS DA EMPRESA		
Razão Social ROYAL DISTRIBUIDORA LTDA - EPP		CNPJ 14.918.622/0001-08
Endereço Completo rua prof. edwaldo canezin tosch, nº 435 - vila feliz CEP: 86808045 - APUCARANA/PR		Telefone 43 30337773
Responsável Técnico KARINA MORAIS MORI IMBRIANI		Responsável Legal LEANDRO MORI DO COUTO
DADOS DO CADASTRO		
Cadastro Nº 8.08.795-4 (U19YX238LH33)	Data do Cadastro 28/01/2013	Situação ATIVA
Nº do Processo 25351.461752/2012-15		Cadastro Produtos para Saúde
Atividades / Classes		
ARMAZENAR - Correlatos <input type="text"/>		
DISTRIBUIR - Correlatos <input type="text"/>		
EXPEDIR - Correlatos <input type="text"/>		
		<input type="button" value="[Voltar]"/> <input type="button" value="[Nova Consulta]"/>

SIA, Trecho 5, Área Especial 57, Bloco B, Térreo Brasília -DF - CEP: 71205-050 - Central de Atendimento Anvisa - 0800 642 9782

Copyright © ANVISA Todos os direitos reservados



Ministério da Saúde		
 Agência Nacional de Vigilância Sanitária www.anvisa.gov.br	DATAVISA Autorizações e Cadastro	
Institucional	Anvisa-Divulga	Serviços
Áreas de Atuação	Legislação	Espaço Cidadão Profissional de Saúde Setor Regulado

DADOS DA EMPRESA		
Razão Social PROLIFE PRODUTOS ORTOPÉDICOS LTDA – ME	CNPJ 11.830.264/0001-99	
Endereço Completo Av. das Palmeiras, 1512 - Jardim Paris CEP: 87083350 - MARINGÁ/PR	Telefone 44-41414074	
Responsável Técnico ANDRÉ AUGUSTO DA SILVA SEGANTINE	Responsável Legal MAIKY RIGO DE OLIVEIRA	
DADOS DO CADASTRO		
Cadastro Nº 8.07.226-2 (K2LXH277LHH)	Data do Cadastro 14/03/2011	Situação ATIVA
Nº do Processo 25351.036296/2011-93	Cadastro Produtos para Saúde	
Atividades / Classes		
ARMAZENAR		
- Correlatos		
DISTRIBUIR		
- Correlatos		
EMBALAR		
- Correlatos		
EXPEDIR		
- Correlatos		
FABRICAR		
- Correlatos		
REEMBALAR		
- Correlatos		
		<input type="button" value="Voltar"/> <input type="button" value="Nova Consulta"/>

SIA, Trecho 5, Área Especial 57, Bloco B, Térreo Brasília -DF - CEP: 71205-050 - Central de Atendimento Anvisa - 0800 642 9782

COMPANHIA ADIVISA - INSTITUCIONAL



Handwritten signature

**CADEIRA SECRETARIA EXECUTIVA - BASE A GÁS BACK SYSTEM C/CAPA - C/CACHIMBO - C/BRAÇO DIGITADOR PP
- ENCOSTO EM VACCUM FORMING**

Modelo: 506BS



[Handwritten signature]

CONSULTA PRODUTO CORRELATO
[Institucional](#)
[Anvisa Divulga](#)
[Serviços](#)
[Áreas de Atuação](#)
[Legislação](#)
Detalhe do Produto: CARRO MACA MANUAL MHL

Nome da Empresa:	METALURGICA HOSP IND COM DE APAR ELETROMEDICOS LTD		
CNPJ:	82.301.789/0001-85	Autorização:	1043517
Produto:	CARRO MACA MANUAL MHL		
Modelo Produto Médico:	Carro Maca Fowler com Elevação Hidráulica Carro Maca Manual MHL com elevação 3 manivelas Carro Maca Manual MHL de Altura Fixa - Leito Fixo Carro Maca Manual MHL de Altura Fixa com Leito Estofado - Leito Fixo Carro Maca Manual MHL de Altura Fixa em Inox - Leito Fixo Carro Maca Manual MHL de Altura Regulável - Leito Fixo Carro Maca Manual MHL de Altura Regulável com Leito Estofado - Leito Fixo Carro Maca Manual MHL de Altura Regulável em Inox - Leito Fixo Carro Maca Manual MHL de altura fixa Carro Maca Manual MHL de altura fixa com leito estofado Carro Maca Manual MHL de altura fixa em inox Carro Maca Manual MHL de altura regulável Carro Maca Manual MHL de altura regulável com leito estofado Carro Maca Manual MHL de altura regulável inox Carro Maca Manual MHL de transposição com altura fixa Carro Maca Manual MHL de transposição com altura fixa em inox Carro Maca Manual MHL de transposição com elevação Carro Maca Manual MHL de transposição com elevação em inox Carro Maca Manual MHL de transposição para uso exclusivo em tratamento intensivo Carro Maca com Elevação Hidráulica		
Nome Técnico:	Maca hospitalar		
Registro:	10435179024		
Processo:	25351.232949/2006-11		
Origem do Produto	FABRICANTE : METALURGICA HOSP IND COM DE APAR ELETROMEDICOS LTD - BRASIL DISTRIBUIDOR : METALURGICA HOSP IND COM DE APAR ELETROMEDICOS LTD - BRASIL		
Classificação de Risco:	I - BAIXO RISCO		
Vencimento do Registro:	VIGENTE		
			<< VOLTAR



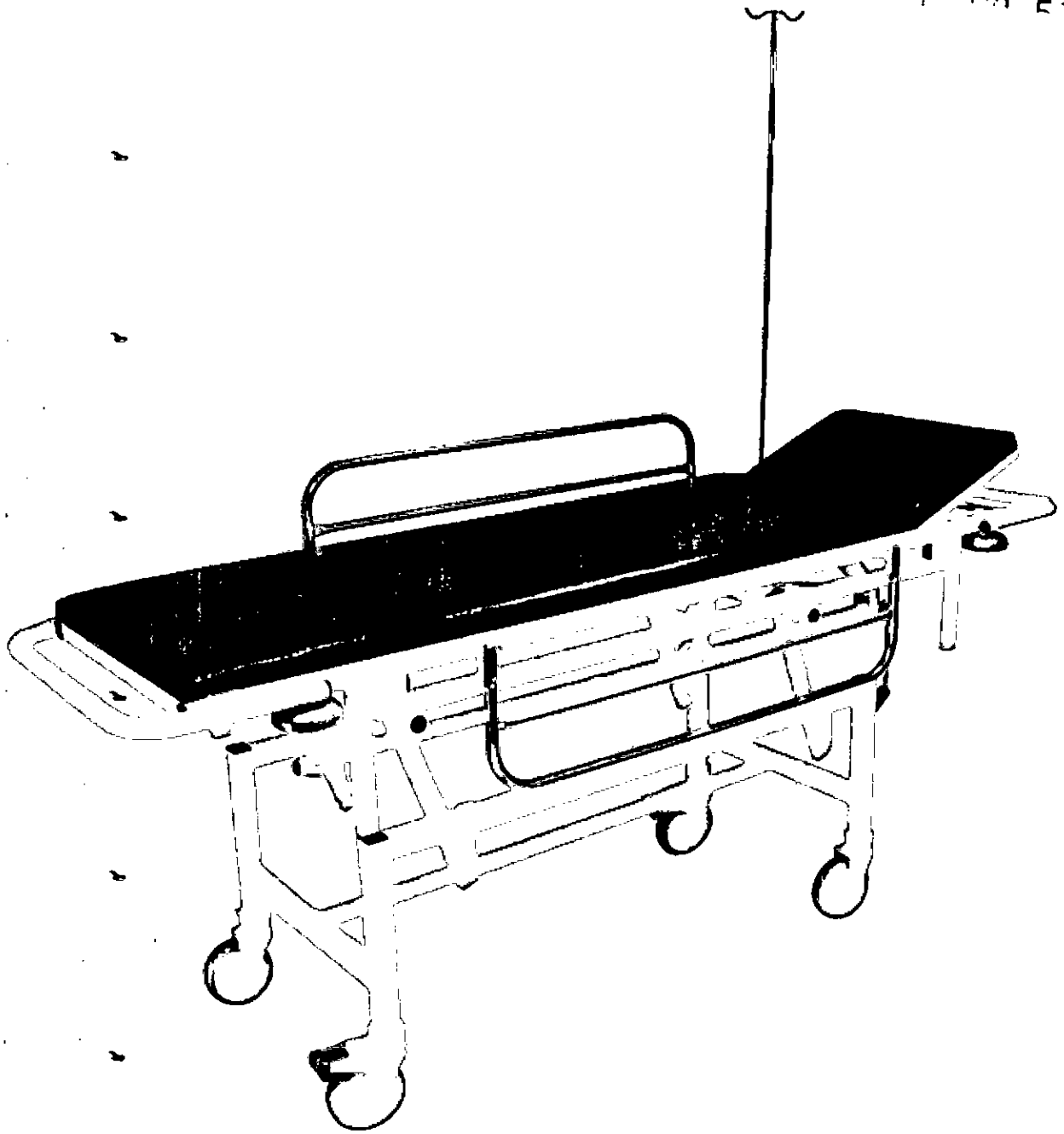

Handwritten signature or initials.



HOME
EMPRESA
PRODUTOS
MANUAIS
REPRESENTANTES
CONTATO

ESPAÑOL ENGLISH

Empresas do grupo ▼

PRODUTOS

MACAS

MHL50-005



CARRO MACA ALTURA REGULÁVEL, ESTRUTURA EM AÇO COM PINTURA ELETROSTÁTICA A PÓ, LEITO ESTOFADO:

Carro Maca com altura regulável, dotado de leito com cabeceira, também regulável, o qual possui proteção contra choques laterais e frontais, sendo removível e confeccionado em espuma com revestimento em couro. Estrutura tubular confeccionada em aço com acabamento em pintura eletrostática a pó. Sistema de elevação do leito acionado através de manivela retrátil, localizada junto à peseira. Grades laterais, suporte de soro (02 ganchos) e manivela retrátil confeccionados em aço inoxidável com acabamento polido. Carro dotado de 04 rodízios de 5", sendo 02 com freios nas diagonais.

DIMENSÕES: Leito (úteis):

Comp.: 1.810mm

Larg.: 520mm

Alt. Máxima: 800mm - Alt. Mínima: 620mm

MARCA MHL © INDÚSTRIA BRASILEIRA - Registro no M.S.: 10435179024

**Imagens meramente ilustrativas. Informações técnicas sujeitas a alterações sem aviso prévio.

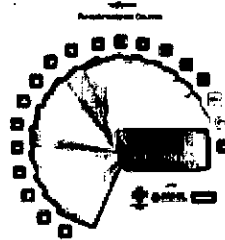

VOLTAR

[Handwritten signature]

Ministério da Saúde

**Agência Nacional
de Vigilância Sanitária**
www.anvisa.gov.br

DATAVISA
Autorizações e Cadastro

Institucional Anvisa Divulga Serviços Áreas de Atuação Legislação



DADOS DA EMPRESA		
Razão Social ROYAL DISTRIBUIDORA LTDA - EPP		CNPJ 14.918.622/0001-08
Endereço Completo rua prof. edwaldo canezin tosch, nº 435 - vila feliz CEP: 86808045 - APUCARANA/PR		Telefone 43 30337773
Responsável Técnico KARINA MORAIS MORI IMBRIANI	Responsável Legal LEANDRO MORI DO COUTO	
DADOS DO CADASTRO		
Cadastro Nº 8.08.795-4 (U19YX238LH33)	Data do Cadastro 28/01/2013	Situação ATIVA
Nº do Processo 25351.461752/2012-15	Cadastro Produtos para Saúde	
Atividades / Classes		
ARMAZENAR		
- Correlatos		
DISTRIBUIR		
- Correlatos		
EXPEDIR		
- Correlatos		
		<input style="border: none;" type="button" value=" [Voltar] "/> <input style="border: none;" type="button" value=" [Nova Consulta] "/>

SIA, Trecho 5, Área Especial 57, Bloco B, Térreo Brasília -DF - CEP: 71205-050 - Central de Atendimento Anvisa - 0800 642 9782



BRALIMPIA KIT 3

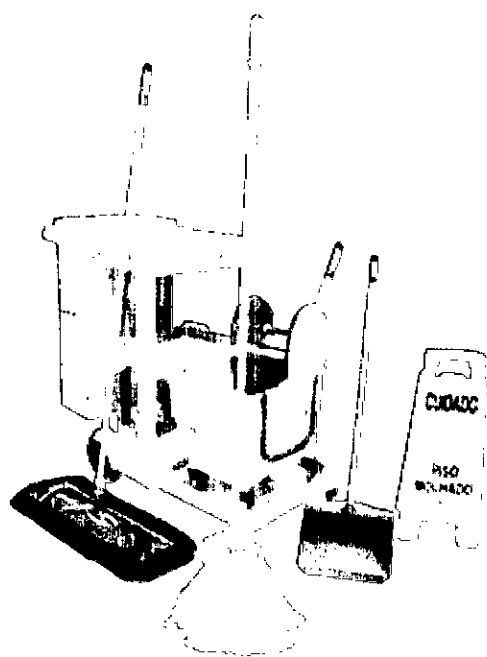

DETALHES

Kit completo para limpeza úmida e seca de pisos frios em geral.
 Pode ser utilizado em paviflex, porcelanato, cerâmica, granilite, cimento queimado, plurigoma, etc.

Composto por:

- Carro Funcional América
- Balde DOBLO 30 Litros
- 02 Cabos Alumínio 1,40 m
- Haste Americana
- Refil de Algodão 320 g
- Armação Mop Profi
- Refil Mop Pó Profi
- Pá POP
- Placa Sinalizadora

Cor	Código
Amarelo	NYKT03
Azul	NY03AZ
Verde	NY03VD
Vermelho	NY03VM

BRALIMPIA INDÚSTRIA E COMÉRCIO DE EQUIPAMENTOS DE LIMPEZA LTDA
Rua Malmequer do Campo, 1007
Itaquera - São Paulo
CEP: 08265-380
TEL: (11) 3385-0073

 Ministério da Saúde

 Agência Nacional
de Vigilância Sanitária
www.anvisa.gov.br

DATAVISA
Autorizações e Cadastro

Institucional Anvisa Divulga Serviços Áreas de Atuação Legislação



DADOS DA EMPRESA		
Razão Social ROYAL DISTRIBUIDORA LTDA - EPP		CNPJ 14.918.622/0001-08
Endereço Completo rua prof. edwardo canezin toshi, nº 435 - vila feliz CEP: 86808045 - APUCARANA/PR		Telefone 43 30337773
Responsável Técnico KARINA MORAIS MORI IMBRIANI		Responsável Legal LEANDRO MORI DO COUTO
DADOS DO CADASTRO		
Cadastro Nº 8.08.795-4 (U19YX238LH33)	Data do Cadastro 28/01/2013	Situação ATIVA
Nº do Processo 25351.461752/2012-15		Cadastro Produtos para Saúde
Atividades / Classes		
ARMAZENAR		
- Correlatos		
DISTRIBUIR		
- Correlatos		
EXPEDIR		
- Correlatos		
		<input style="border: none;" type="button" value=" [Voltar] "/> <input style="border: none;" type="button" value=" [Nova Consulta] "/>

SIA, Trecho 5, Área Especial 57, Bloco B, Térreo Brasília -DF - CEP: 71205-050 - Central de Atendimento Anvisa - 0800 642 9782





Ministério da Saúde

**Agência Nacional
do Vigilância Sanitária**
www.anvisa.gov.br

[Institucional](#) [Anvisa Divulga](#) [Serviços](#) [Áreas de Atuação](#) [Legislação](#)
Detalhe do Produto: COMPRESSOR

Nome da Empresa:	OLIDEF CZ IND COM APARELHOS HOSPITALARES LTDA		
CNPJ:	55.983.274/0001-30	Autorização:	1022718
Produto:	COMPRESSOR		
Modelo Produto Médico:	C71 PLUS		
Registro:	10227180013		
Processo:	25000.007046/92-36		
Origem do Produto	FABRICANTE : OLIDEF CZ IND COM APARELHOS HOSPITALARES LTDA - BRASIL DISTRIBUIDOR : OLIDEF CZ IND COM APARELHOS HOSPITALARES LTDA - BRASIL		
Classificação de Risco:	II - MEDIO RISCO		
Vencimento do Registro:	VIGENTE		
			<< VOLTAR

Agência Nacional de Vigilância Sanitária - Setor de Indústria e Abastecimento (SIA) – Trecho 5 – Área Especial 57 - Brasília (DF) - CEP 71205-050 - Tel: (61) 3462-6000 - Disque Saúde: 0 800 61 1997

Copyright © 2003 Anvisa





Seja bem vindo à Olidef | Entre em contato conosco | SAC +55 (16)3919-9358 | PABX (16)3919-9350 | Vendas (16)3919-9353



Olidef

Cuidado e Zelo com a vida

Pesquise no site

BUSCAR



Home



Empresa



Assistência Técnica



Produtos



Representantes



Notícias



Contato



Apoio de Vendas



ÁREA RESTRITA

Você está em: [Olidef](#) / [Produtos](#) / [Médico Hospitalar](#) / [Compressor para Nebulização C-71 Plus](#)

Curtir

Tweetar

G+1 1

CATEGORIAS

> Médico Hospitalar

> Neonatal

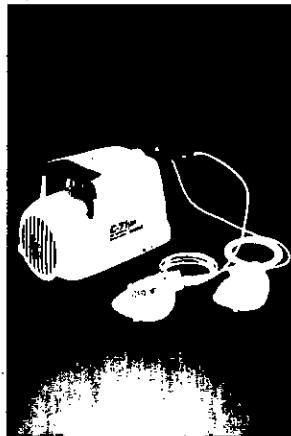

Compressor para Nebulização C-71 Plus

Rating: 2.6/5 (30 votos)

SOLICITAR ORÇAMENTO

- Compressor para utilização médica e laboratorial, com mecanismo totalmente isento de óleo e baixo nível de ruído.
- Ajuste do fluxo de ar comprimido com manômetro.
- Suporte com rodízios.
- Funcionamento por meio de sistema de diafragma.
- Alça para transporte.
- Motor de alta durabilidade ideal para utilização em hospitais, clínicas e consultórios.
- Máscara para nebulização ou tomada dupla ou quádrupla (duas ou quatro máscaras).
- Produto certificado de acordo com as normas: NBR IEC 60601-1, NBR 60601-1-2, NBR 60601-1-6 e NBR IEC 60601-1-9.

OBS: Alguns dos itens mencionados acima são opcionais.



INFORMAÇÕES DE CONTATO

Endereço: Avenida Patriarca, 2223 /
Vila Virgínia / Ribeirão Preto - SP

FAIXA: (16) 3919-9350

Vendas: (16) 3919-9353

Fax: (16) 3919-9351

E-mail: comercial@olidef.com.br

RECEBA NOVIDADES EM SEU E-MAIL

Nome: _____

E-mail: _____

Digite Se

Digite Se

Cadastrar

Boas Práticas de Fabricação



Copyright © 2016 - Olidef. Todos os Direitos Reservados

 Ministério da Saúde

 Agência Nacional
de Vigilância Sanitária
www.anvisa.gov.br

DATAVISA
Autorizações e Cadastro

Institucional Anvisa Divulga Serviços Áreas de Atuação Legislação



DADOS DA EMPRESA		
Razão Social ROYAL DISTRIBUIDORA LTDA - EPP		CNPJ 14.918.622/0001-08
Endereço Completo rua prof. edwaldo canezin tosch, nº 435 - vila feliz CEP: 86808045 - APUCARANA/PR		Telefone 43 30337773
Responsável Técnico KARINA MORAIS MORI IMBRIANI	Responsável Legal LEANDRO MORI DO COUTO	
DADOS DO CADASTRO		
Cadastro Nº 8.08.795-4 (U19YX238LH33)	Data do Cadastro 28/01/2013	Situação ATIVA
Nº do Processo 25351.461752/2012-15	Cadastro Produtos para Saúde	
Atividades / Classes		
ARMAZENAR		
- Correlatos		
DISTRIBUIR		
- Correlatos		
EXPEDIR		
- Correlatos		
		<input style="border: none;" type="button" value=" [Voltar] "/> <input style="border: none;" type="button" value=" [Nova Consulta] "/>

SIA, Trecho 5, Área Especial 57, Bloco B, Térreo Brasília -DF - CEP: 71205-050 - Central de Atendimento Anvisa - 0800 642 9782



Agência Nacional
de Vigilância Sanitária
www.anvisa.gov.br

CONSULTA PRODUTO CORRELATO

Institucional Anvisa Divulga Serviços Áreas de Atuação Legislação



Detalhe do Produto: CONJUNTO DE NEBULIZAÇÃO PROTEC

Nome da Empresa:	PROTEC EXPORT INDÚSTRIA, COMÉRCIO, IMPORTAÇÃO E EXPORTAÇÃO DE EQUIPAMENTOS MÉDICOS HOSPITALARES LTDA		
CNPJ:	06.207.441/0001-45	Autorização:	8043514
Produto:	CONJUNTO DE NEBULIZAÇÃO PROTEC		
Modelo Produto Médico:	Conjunto de Nebulização Protec STD / PLUS / VENTURI - adulto e infantil		
Nome Técnico:	Nebulizador		
Registro:	80435140019		
Processo:	25351.133869/2009-14		
Origem do Produto	FABRICANTE : PROTEC EXPORT INDÚSTRIA, COMÉRCIO, IMPORTAÇÃO E EXPORTAÇÃO DE EQUIPAMENTOS MÉDICOS HOSPITALARES LTDA - BRASIL DISTRIBUIDOR : PROTEC EXPORT INDÚSTRIA, COMÉRCIO, IMPORTAÇÃO E EXPORTAÇÃO DE EQUIPAMENTOS MÉDICOS HOSPITALARES LTDA - BRASIL		
Classificação de Risco:	II - MEDIO RISCO		
Encimento do Registro:	VIGENTE		
			<< VOLTAR

Agência Nacional de Vigilância Sanitária - Setor de Indústria e Abastecimento (SIA) - Trecho 5 - Área Especial 57 - Brasília (DF) - CEP 71205-050 - Tel: (61) 3462-6000 - Disque Saúde: 0 800 61 1997

Copyright © 2003 Anvisa



00 528

Busque o seu produto



faça seu login ou cadastre-se Central de atendimento Minha cesta de compras

Aspirador Cirurgico

Inaloterapia

Gasoterapia

Anestesia

Resgate

R&D

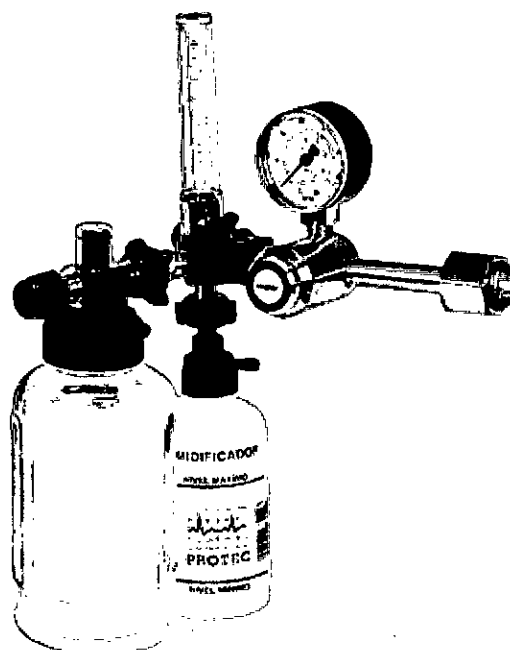

SISTEMA DE OXIGENAÇÃO E ASPIRAÇÃO - CÓD. 004777

cód 004777

Quantidade

-

1

+

 Solicitar Orçamento

00 529



Clique aqui para baixar catálogo desse produto.



Clique aqui para baixar registro ANVISA.

Voltar

Descrição

Item composto por 01 Válvula redutora de pressão para cilindro de oxigênio; 01 Fluxômetro 0-15lpm (fêmea) para oxigênio; 01 Umidificador 250ml, com extensão e máscara para oxigênio; 01 Tomada Dupla para Oxigênio; 01 Aspirador Venturi para oxigênio com frasco de vidro, 500ml.

Histórico de navegação

Produtos visitados:

sistema de oxigenação e aspiração - cód. 004777

Seções visitadas:

resgate

Siga-nos



Ofertas Exclusivas

00 530



Busque o seu produto



faça seu login ou cadastre-se Central de atendimento Minha cesta de compras

Aspirador Cirurgico

Inaloterapia

Gasoterapia

Anestesia

Resgate

R&D

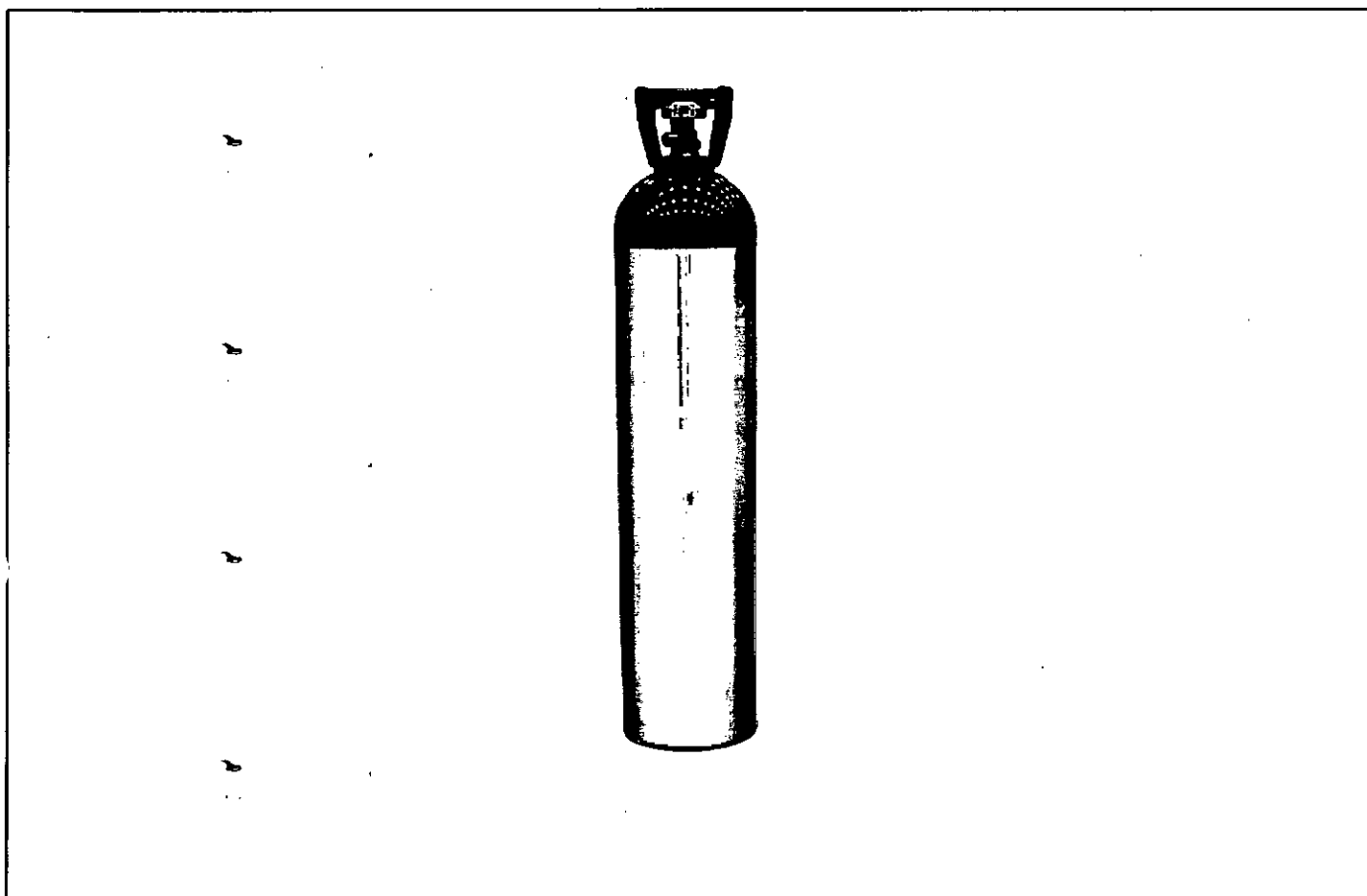

CILINDRO EM ALUMÍNIO 11LTS - VAZIO (M60) - CÓD. 005383

cód 005383

Quantidade

-

1

+

00 531

 Solicitar Orçamento[Clique aqui para baixar catálogo desse produto.](#)[Clique aqui para baixar registro ANVISA.](#)[Voltar](#)

Descrição

Pressão de serviço(psi/bar): 2216/153; Diâmetro(in/mm): 7.25/184.2;
Comprimento(in/mm): 22.9/582; Peso Vazio(lbs/kgs): 22.3/10.1; Oxigênio(cu
ft/liters): 60.0/1699; Água(lbs/liters): 23.2/10.5; Tamanho da Rosca Padrão: 1.125-
12UNF-2B.

Histórico de navegação

Produtos visitados:

cilindro em alumínio 11lts - vazio (m60) - cód. 005383

sistema de oxigenação e aspiração - cód. 004777

Seções visitadas:

gasoterapia

resgate

Siga-nos



Ofertas Exclusivas

Ministério da Saúde

**Agência Nacional
de Vigilância Sanitária**
www.anvisa.gov.br

DATAVISA
Autorizações e Cadastro

Institucional Anvisa Divulga Serviços Áreas de Atuação Legislação



DADOS DA EMPRESA		
Razão Social ROYAL DISTRIBUIDORA LTDA - EPP		CNPJ 14.918.622/0001-08
Endereço Completo rua prof. edwaldo canezin toshi, nº 435 - vila feliz CEP: 86808045 - APUCARANA/PR		Telefone 43 30337773
Responsável Técnico KARINA MORAIS MORI IMBRIANI	Responsável Legal LEANDRO MORI DO COUTO	
DADOS DO CADASTRO		
Cadastro Nº 8.08.795-4 (U19YX238LH33)	Data do Cadastro 28/01/2013	Situação ATIVA
Nº do Processo 25351.461752/2012-15	Cadastro Produtos para Saúde	
Atividades / Classes		
ARMAZENAR		
- Correlatos		
DISTRIBUIR		
- Correlatos		
EXPEDIR		
- Correlatos		
		[Voltar] [Nova Consulta]

SIA, Trecho 5, Área Especial 57, Bloco B, Térreo Brasília -DF - CEP: 71205-050 - Central de Atendimento Anvisa - 0800 642 9782

Espaço Cidadão DATAVISA Profissional de Saúde Setor Regulado

Item 13

09 533

Ministério da Saúde

 Agência Nacional
do Vigilância Sanitária
www.anvisa.gov.br

[Institucional](#)
[Anvisa Divulga](#)
[Serviços](#)
[Áreas de Atuação](#)
[Legislação](#)

Detalhe do Produto: DOPPLER FETAL PORTÁTIL MD

Nome da Empresa:	COMÉRCIO DE MATERIAIS MÉDICOS HOSPITALARES MACROSUL LTDA		
CNPJ:	95.433.397/0001-11	Autorização:	8007021
Produto:	DOPPLER FETAL PORTÁTIL MD		
Modelo Produto Médico:	FD-200A FD-200B FD-200C FD-200D FD-200E FD-200G FD-200P		
Registro:	80070210067		
Processo:	25351.697719/2013-39		
Origem do Produto	FABRICANTE : VCOMIN TECHNOLOGY LIMITED - CHINA DISTRIBUIDOR : VCOMIN TECHNOLOGY LIMITED - CHINA		
Classificação de Risco:	II - MEDIO RISCO		
Vencimento do Registro:	VIGENTE		
			<< VOLTAR

Agência Nacional de Vigilância Sanitária - Setor de Indústria e Abastecimento (SIA) - Trecho 5 - Área Especial 57 - Brasília (DF) - CEP 71205-050 - Tel: (61) 3462-6000 - Disque Saúde: 0 800 61 1997

Copyright © 2003 Anvisa

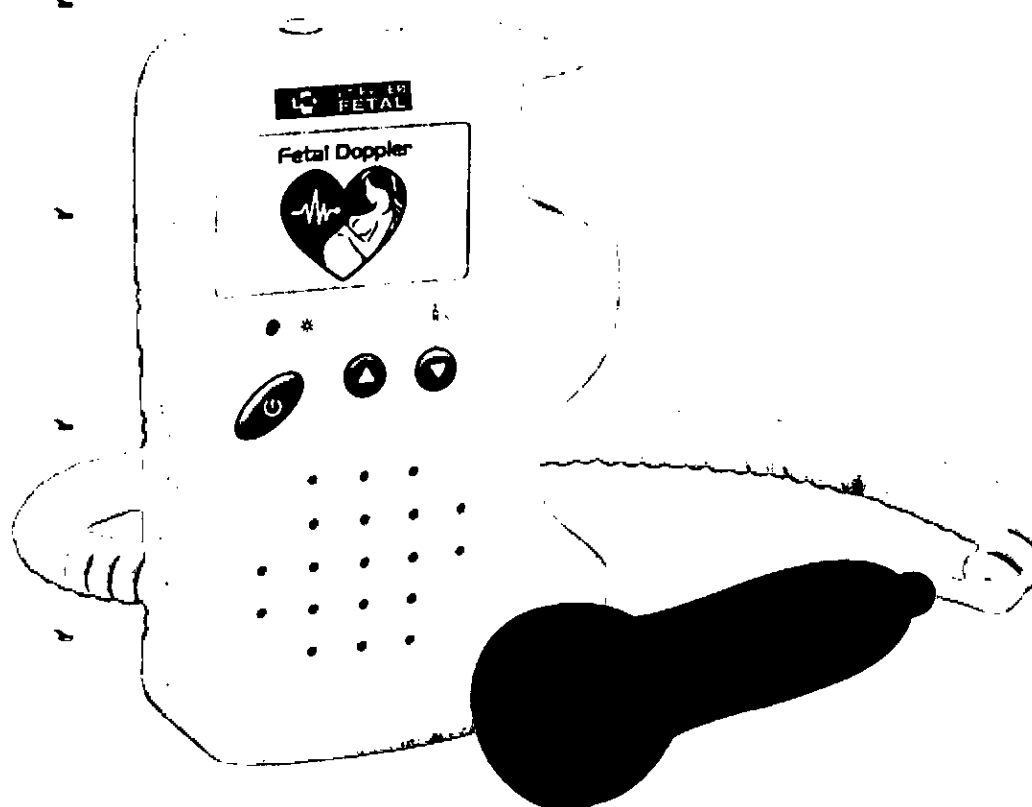

- Transdutor de alta sensibilidade
- Compacto, leve e fácil operação
- Alto-falante de alta performance
- Design ergonômico e compartimento para transdutor
- Entrada para fone de ouvido ou gravador de som ou computador
- Botão liga/desliga e controle de volume
- Alimentação através de pilhas alcalinas



Fabricado por:
Vcomin Technology Limited
China



Importado e Distribuído por:
Comércio de Materiais Médicos Hosp Macrosul Ltda.
CNPJ: 95.433.397.0001-11
Curitiba - Paraná - Brasil
Resp. Téc. Carolina Verônica da Cruz Ceboia
CRF/PR 21294
ANVISA: 80070210067





95.433.397/0001-11

Insc. Est.: 80208506-87

COMÉRCIO DE MATERIAIS MÉDICOS
HOSPITALARES MACROSUL LTDA.

R. JULIO BARTOLOMEU TABORDA LUIZ, 270
ATUBA - CEP 82.600-070
CURITIBA - PARANÁ

00 535

avaliar • salvar • cuidar

PREFEITURA MUNICIPAL DE SIQUEIRA CAMPOS
ESTADO DO PARANÁ
PREGÃO PRESENCIAL N° 57/2016
LICITAÇÃO EXCLUSIVA ME/EPP – LC 147/2014

CARTA DE CREDENCIAMENTO.

Prezados Senhores,

A Empresa Comércio de Materiais Médicos Hospitalares Macrosul Ltda, situada à Rua Julio Bartolomeu Taborda Luis, 270, Atuba, Curitiba, Paraná – inscrita no CNPJ sob o número 95.433.397/0001-11, como importadora e detentora dos registros, por intermédio de seu sócio proprietário, abaixo assinado, declara para os devidos fins que a empresa Royal Distribuidora Ltda EPP, inscrita sob o CNPJ n°: 14.918.622/0001-08, situada à Rua Professor Edwaldo Canezin Tosch, 435 – Vila Feliz – Apucarana/PR, é um distribuidor da Macrosul e pode comercializar os seguintes itens: Detector fetal, marca MD, Estetoscópio, marca SPIRIT, Lanterna Clínica, marca MD, Laringoscópio, marca MD, Otoscópio, marca MD e Oxímetro, marca MD, especialmente para o Pregão Presencial n° 57/2016 da Prefeitura Municipal de Siqueira Campos/PR, sendo afirmado.

Curitiba, 29 de setembro de 2016.

João Reinaldo Tullio
Sócio-Proprietário
RG: 931.685-0 - PR
CPF: 170.579.149-20



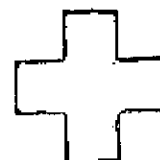

(41) 2102-8344

macrosul.com

Rua Julio Bartolomeu Taborda Luis, 270 • CEP 82600-070 • Curitiba • Paraná

Ministério da Saúde

**Agência Nacional
de Vigilância Sanitária**
www.anvisa.gov.br

DATAVISA
Autorizações e Cadastro

Institucional Anvisa Divulga Serviços Áreas de Atuação Legislação

DADOS DA EMPRESA

Razão Social ROYAL DISTRIBUIDORA LTDA - EPP		CNPJ 14.918.622/0001-08
Endereço Completo rua prof. edvaldo canezin toshi, nº 435 - vila feliz CEP: 86808045 - APUCARANA/PR		Telefone 43 30337773
Responsável Técnico KARINA MORAIS MORI IMBRIANI	Responsável Legal LEANDRO MORI DO COUTO	

DADOS DO CADASTRO

Cadastro Nº 8.08.795-4 (U19YX238LH33)	Data do Cadastro 28/01/2013	Situação ATIVA
Nº do Processo 25351.461752/2012-15	Cadastro Produtos para Saúde	
Atividades / Classes		
ARMAZENAR		
- Correlatos		
DISTRIBUIR		
- Correlatos		
EXPEDIR		
- Correlatos		
		<input style="border: none;" type="button" value=" [Voltar] "/> <input style="border: none;" type="button" value=" [Nova Consulta] "/>

SIA, Trecho 5, Área Especial 57, Bloco B, Térreo Brasília -DF - CEP: 71205-050 - Central de Atendimento Anvisa - 0800 642 9782

SIA - Sistema de Informação de Análise de Alimentos



exacta®

Um clássico, amplamente apreciado

O modelo mais popular da Riester

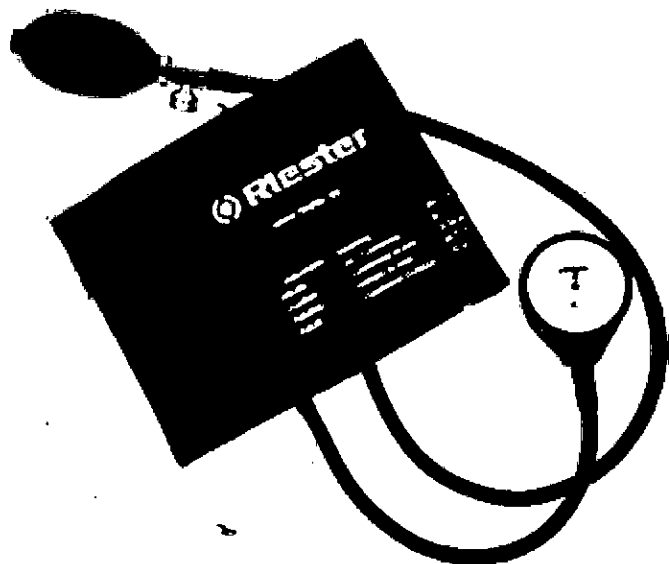

Esfigmomanômetro exacta

Metal, preto, braçadeira adulto velcro modelo tradicional de esfigmomanômetro.

O exacta é um modelo de aparelho de pressão de alta qualidade e confiabilidade.

Involúcro de aço inox, laqueado, e válvula de ajuste fino.

Códigos

- 1350-151.100 braçadeira adulto em nylon, com velcro
- 1350-153.100 braçadeira obeso em nylon, com velcro
- 1350-155.100 braçadeira criança em nylon, com velcro

Livre de
Látex (LF)

Braçadeiras de nylon e velcro

Braçadeiras de 1 tubo

Códigos

- 107 Braçadeira adulto, velcro, tamanho 54,5 x 14,5, 1 tubo, preta
- 104 Braçadeira adulto, de gancho, tamanho 58 x 16 cm, 1 tubo, cinza
- 122 Braçadeira obeso, velcro, tamanho 70 x 15 cm, 1 tubo, preta
- 120 Braçadeira adulto pequena, velcro, tamanho 42 x 13 cm, 1 tubo, preta
- 125 Braçadeira de coxa, velcro, tamanho 70 x 22 cm, 1 tubo, preta
- 129 Braçadeira criança, velcro, tamanho 35,5 x 10 cm, 1 tubo, azul
- 132 Braçadeira infantil, velcro, tamanho 23 x 7,2 cm, 1 tubo, azul
- 134 Braçadeira neonatos, velcro, tamanho 15,5 x 5 cm, 1 tubo, azul

Braçadeiras de 2 tubos

Códigos

- 108 Braçadeira adulto, velcro, tamanho 54,5 x 14,5, 2 tubos, preta
- 105 Braçadeira adulto, de gancho, tamanho 58 x 16 cm, 2 tubos, cinza
- 123 Braçadeira obeso, velcro, tamanho 70 x 15 cm, 2 tubos, preta
- 121 Braçadeira adulto pequena, velcro, tamanho 42 x 13 cm, 2 tubos, preta
- 126 Braçadeira de coxa, velcro, tamanho 70 x 22 cm, 2 tubos, preta
- 130 Braçadeira criança, velcro, tamanho 35,5 x 10 cm, 2 tubos, azul
- 133 Braçadeira infantil, velcro, tamanho 23 x 7,2 cm, 2 tubos, azul
- 135 Braçadeira neonatos, velcro, tamanho 15,5 x 5 cm, 2 tubos, azul



Handwritten signature

 Ministério da Saúde

 Agência Nacional
de Vigilância Sanitária
www.anvisa.gov.br

Institucional Anvisa Divulga Serviços Áreas de Atuação Legislação

Detalhe do Produto: ESFIGMOMANÔMETRO ANERÓIDE RIESTER

Nome da Empresa:	HALMA SAÚDE E ÓTICA DO BRASIL IMPORTAÇÃO EXPORTAÇÃO E DISTRIBUIÇÃO LTDA		
CNPJ:	13.640.053/0001-19	Autorização:	8089162
Produto:	ESFIGMOMANÔMETRO ANERÓIDE RIESTER		
Modelo Produto Médico:	<p>EXACTA - Modelos: 1350; 1350.100 / LF1350; LF1350.100 / 1350-100; 1350-100.100 / LF1350-100; LF1350-100.100 / 1350-105.100; 1350-105 / LF1350-105.100; LF1350-105 / 1350-123.100; 1350-123 / LF1350-123.100; LF1350-123 / 1350-130.100; 1350-130 / LF1350-130.100; LF1350-130 / 1350-151.100; 1350-151 / LF1350-151.100; LF1350-151 / 1350-153.100; 1350-153 / LF1350-153.100; LF1350-153 / 1350-155.100; 1350-155 / LF1350-155.100; LF1350-155 / 1350-157.100; 1350-157 / LF1350-157.100; LF1350-157 / 1350-159.100; 1350-159 / LF1350-159.100; LF1350-159 / 1350-161.100; 1350-161 / LF1350-161.100; LF1350-161 / 1302; 1302.100</p> <p>R1 SHOCK-PROOF - Modelos: 1250-100; 1250-100.100 / 1250-150; 1250-150.100 / 1250-152; 1250-152.100 / 1251-100; 1251-100.100 / 1251-150; 1251-150.100 / 1251-152; 1251-152.100 / 1250-154.100; 1250-154 / 1250-156.100; 1250-156 / 1250-158.100; 1250-158 / 1250-160.100; 1250-160 / 1251-154.100; 1251-154 / 1251-156.100; 1251-156 / 1251-158.100; 1251-158 / 1251-160.100; 1251-160 / 1250-107; 1250-107.100 / 1251-107; 1251-107.100</p> <p>RI-SAN - Modelos: 1512; 1512.100 / LF1512; LF1512.100 / 1512-100; 1512-100.100 / LF1512-100; LF1512-100.100 / 1512-122; 1512-122.100 / LF1512-122; LF1512-122.100 / 1512-150; 1512-150.100 / LF1512-150; LF1512-150.100 / 1512-152; 1512-152.100 / LF1512-152; LF1512-152.100 / 1517; 1517.100 / LF1517; LF1517.100 / 1517-100; 1517-100.100 / LF1517-100; LF1517-100.100 / 1517-122; 1517-122.100 / LF1517-122; LF1517-122.100 / 1517-150; 1517-150.100 / LF1517-150; LF1517-150.100 / 1517-152; 1517-152.100 / LF1517-152; LF1517-152.100 / 1522; 1522.100 / LF1522; LF1522.100 / 1522-100; 1522-100.100 / LF1522-100; LF1522-100.100 / 1522-122; 1522-122.100 / LF1522-122; LF1522-122.100 / 1522-150; 1522-150.100 / LF1522-150; LF1522-150.100 / 1522-152; 1522-152.100 / LF1522-152; LF1522-152.100 / 1527; 1527.100 / LF1527; LF1527.100 / 1527-122; 1527-122.100 / LF1527-122; LF1527-122.100 / 1527-150; 1527-150.100 / LF1527-150; LF1527-150.100 / 1527-152; 1527-152.100 / LF1527-152; LF1527-152.100 / 1512-129.100; 1512-129 / LF1512-129.100; LF1512-129 / 1517-129.100; 1517-129 / LF1517-129.100; LF1517-129 / 1522-129.100; 1522-129 / LF1522-129.100; LF1522-129 / 1512-154.100; 1512-154 / LF1512-154.100; LF1512-154 / 1512-156.100; 1512-156 / LF1512-156.100; LF1512-156 / 1512-158.100; 1512-158 / LF1512-158.100; LF1512-158 / 1512-160.100; 1512-160 / LF1512-160.100; LF1512-160 / 1517-154.100; 1517-154 / LF1517-154.100; LF1517-154 / 1517-156.100; 1517-156 / LF1517-156.100; LF1517-156 / 1517-158.100; 1517-158 / LF1517-158.100; LF1517-158 / 1517-160.100; 1517-160 / LF1517-160.100; LF1517-160 / 1522-154.100; 1522-154 / LF1522-154.100; LF1522-154 / 1522-156.100; 1522-156 / LF1522-156.100; LF1522-156 / 1522-158.100; 1522-158 / LF1522-158.100; LF1522-158 / 1522-160.100; 1522-160 / LF1522-160.100; LF1522-160 / 1527-154.100; 1527-154 / LF1527-154.100; LF1527-154 / 1527-156.100; 1527-156 / LF1527-156.100; LF1527-156 / 1527-158.100; 1527-158 / LF1527-158.100; LF1527-158 / 1527-160.100; 1527-160 / LF1527-160.100; LF1527-160</p>		
Registro:	80891620012		
Processo:	25351.008967/2014-48		
Origem do Produto	FABRICANTE : RUDOLF RIESTER GMBH - ALEMANHA DISTRIBUIDOR : RUDOLF RIESTER GMBH - ALEMANHA		
Vencimento do Registro:	25/08/2019		
	<input style="border: none; background-color: #e0e0e0; padding: 2px 10px;" type="button" value=" << VOLTAR "/>		

Agência Nacional de Vigilância Sanitária - Setor de Indústria e Abastecimento (SIA) - Trecho 5 - Área Especial 57 - Brasília (DF) - CEP 71205-050 - Tel: (61) 3462-6000 - Disque Saúde: 0 800 61 1997

Copyright © 2003 Anvisa



HALMA

do Brasil

00. 539

CARTA DE AUTORIZAÇÃO/CREDENCIAMENTO

A empresa **HALMA SAÚDE E ÓTICA - Importação, Exportação e Distribuição Ltda**, CNPJ sob nº **13.640.053/0001-19**, declara que:

a empresa distribuidora, **ROYAL DISTRIBUIDORA**, CNPJ sob o n. **14.918.622/0001-08**, situada na Rua Prof. Edwaldo Conezin Toschi, n. 435, Vila Feliz, Apucarana/Paraná,

Está autorizada a comercializar os produtos da marca **RIESTER** -empresa **RUDOLF RIESTER GMBH** - nas regiões elencadas conforme discriminadas abaixo:

1. no Estado de Santa Catarina e Paraná, abrangendo:

1.1. Vale do Ribeira

Cidades: Apiaí, Barra do Chapéu, Barra do Turvo, Cajati, Cananéia, Eldorado, Iguape, Ilha Comprida, Iporanga, Itaóca, Itapirapuã Paulista, Itariri, Jacupiranga, Juquiá, Juitituba, Miracatu, Pariquera-Açu, Pedro de Toledo, Registro, Ribeira, São Lourenço da Serra, Sete Barras, Tapiraí.

1.2. Região de Presidente Prudente

Cidades: Adamantina, Flora Rica, Flórida Paulista, Inúbia Paulista, Irapuru, Lucélia, Mariápolis, Osvaldo Cruz, Pacaembu, Pracinha, Sagres, Salmourão, Dracena, Junqueirópolis, Monte Castelo, Nova Guataporanga, Ouro, Verde, Panorama, Paulicéia, Santa Mercedes, São João de Pau d'Alho, Tupi Paulista, Alfredo Marcondes, Alvares Machado, Anhumas, Caiabu, Caiuá, Emilianópolis, Estrela do Oeste, Euclides da Cunha Paulista, Iepê, Indiana, Marabá Paulista, Martinópolis, Mirante do Paranapanema, Nantes, Narandiba, Piquerobi, Pirapozinho, Presidente Bernardes, Presidente Eptácio, Presidente Prudente, Presidente Venceslau, Rancharia, Regente Feijó, Ribeirão dos Índios, Rosana, Sandovalina, Santo Anastácio, Santo Expedito, Taciba, Tarabaí, Teodoro Sampaio.

1.3. Região de Bauru

Cidades: Agudos, Arealva, Avaí, Balbinos, Bauru, Borebi, Cabrália Paulista, Duartina, Iacanga, Lençóis Paulistas, Lucianópolis, Macatuba, Paulistânia, Pederneiras, Pirajuí, Piratininga, Presidente Alves, Reginópolis, Ubirajara, Bariri, Barra Bonita, Bocaina, Boraceia, Dois Córregos, Igaracu do Tietê, Itaju, Itapuá, Jaú, Mineiros do Tietê, Cafelandia, Getulina, Guaiçara, Guaimbé, Guarantã, Lins, Pongaí, Promissão, Sabino, Uru.

Barueri, 30 de Janeiro de 2015.



Halma Saúde e Ótica do Brasil - I.E.D. Ltda
Bruno Monteiro

Halma Saúde e Ótica do Brasil
Bruno Cesar L. Monteiro
Diretor / Administrador

HALMA DO BRASIL

Avenida Marcos Penteado de Góes Rodrigues nº 1119, conjunto 1102

Edifício Office Shopping Tamboré, Barueri - CEP 06360-040 Fone: 11 4302-6053



 Ministério da Saúde

 Agência Nacional
de Vigilância Sanitária
www.anvisa.gov.br

DATAVISA
Autorizações e Cadastro

Institucional Anvisa Divulga Serviços Áreas de Atuação Legislação



DADOS DA EMPRESA		
Razão Social ROYAL DISTRIBUIDORA LTDA - EPP		CNPJ 14.918.622/0001-08
Endereço Completo rua prof. edwaldo canezin toshi, nº 435 - vila feliz CEP: 86808045 - APUCARANA/PR		Telefone 43 30337773
Responsável Técnico KARINA MORAIS MORI IMBRIANI	Responsável Legal LEANDRO MORI DO COUTO	
DADOS DO CADASTRO		
Cadastro Nº 8.08.795-4 (U19YX238LH33)	Data do Cadastro 28/01/2013	Situação ATIVA
Nº do Processo 25351.461752/2012-15	Cadastro Produtos para Saúde	
Atividades / Classes		
ARMAZENAR		
- Correlatos		
DISTRIBUIR		
- Correlatos		
EXPEDIR		
- Correlatos		
		[Voltar] [Nova Consulta]

SIA, Trecho 5, Área Especial 57, Bloco B, Térreo Brasília -DF - CEP: 71205-050 - Central de Atendimento Anvisa - 0800 642 9782

SIA - SISTEMA DE INFORMAÇÕES DA ANVISA



ESTETOSCÓPIO SÉRIE INOX
professional adulto

00 541

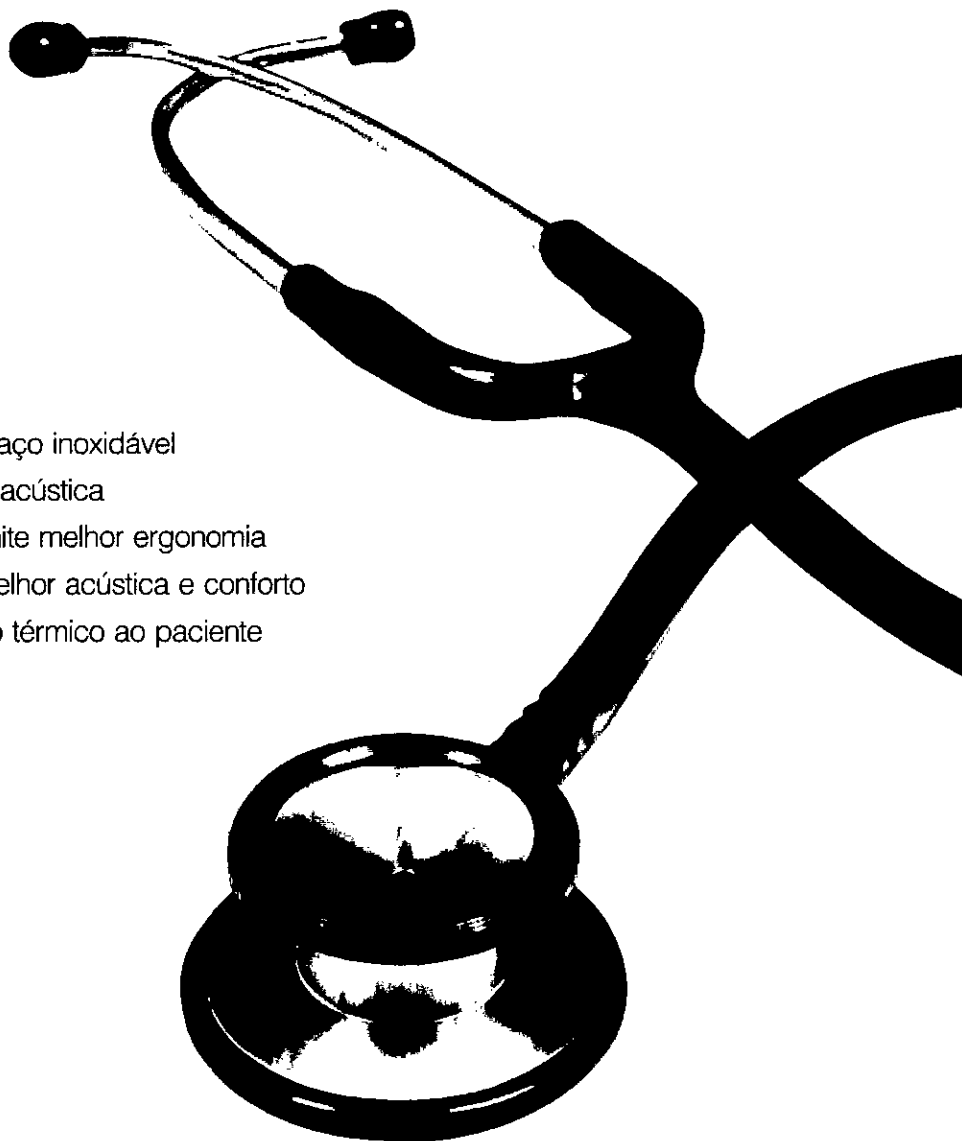

- Auscultador duplo em aço inoxidável
- Altíssima sensibilidade acústica
- Hastes ajustáveis permite melhor ergonomia
- Olivas anatômicas – Melhor acústica e conforto
- Anel anti frio – Conforto térmico ao paciente

Estetoscópio adulto Profissional, combina excelente desempenho acústico com extrema durabilidade e conforto



Fabricado por:
Honsun (Nantong) Co., Ltd
China



Importado e Distribuído por:
Comércio de Materiais Médicos Hosp Macrusul Ltda.
CNPJ: 95.433.397.0001-11
Curitiba - Paraná - Brasil
Resp. Téc. Carolina Veronica da Cruz
CRF 21294/PR
ANVISA: 80070210058



Ministério da Saúde

**Agência Nacional
de Vigilância Sanitária**
www.anvisa.gov.br

[Institucional](#) [Anvisa Divulga](#) [Serviços](#) [Áreas de Atuação](#) [Legislação](#)
Detalhe do Produto: ESTETOSCÓPIO SÉRIE INOX - MD

Nome da Empresa:	COMÉRCIO DE MATERIAIS MÉDICOS HOSPITALARES MACROSUL LTDA		
CNPJ:	95.433.397/0001-11	Autorização:	8007021
Produto:	ESTETOSCÓPIO SÉRIE INOX - MD		
Modelo Produto Médico:	Modelo Cardiology Modelo Professional Adulto Modelo Professional Neonato Modelo Professional Pediátrico		
Registro:	80070210058		
Processo:	25351.464784/2012-21		
Origem do Produto	FABRICANTE : HONSUN (NANTONG) CO. LTD - CHINA DISTRIBUIDOR : HONSUN (NANTONG) CO. LTD - CHINA		
Vencimento do Registro:	24/06/2018		
			<< VOLTAR

Agência Nacional de Vigilância Sanitária - Setor de Indústria e Abastecimento (SIA) - Trecho 5 - Área Especial 57 - Brasília (DF) - CEP 71205-050 - Tel: (61) 3462-6000 - Disque Saúde: 0 800 61 1997

Copyright © 2003 Anvisa



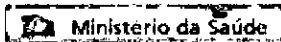

DATAVISA

Autorizações e Cadastro



Institucional Anvisa Divulga Serviços Áreas de Atuação Legislação

DADOS DA EMPRESA		
Razão Social ROYAL DISTRIBUIDORA LTDA - EPP		CNPJ 14.918.622/0001-08
Endereço Completo rua prof. edwaldo canezin toshi, nº 435 - vila feliz CEP: 86808045 - APUCARANA/PR		Telefone 43 30337773
Responsável Técnico KARINA MORAIS MORI IMBRIANI	Responsável Legal LEANDRO MORI DO COUTO	
DADOS DO CADASTRO		
Cadastro Nº 8.08.795-4 (U19YX238LH33)	Data do Cadastro 28/01/2013	Situação ATIVA
Nº do Processo 25351.461752/2012-15	Cadastro Produtos para Saúde	
Atividades / Classes		
ARMAZENAR		
- Correlatos		
DISTRIBUIR		
- Correlatos		
EXPEDIR		
- Correlatos		
[Voltar]		[Nova Consulta]

SIA, Trecho 5, Área Especial 57, Bloco B, Térreo Brasília -DF - CEP: 71205-050 - Central de Atendimento Anvisa - 0800 642 9782

 Ministério da Saúde

 Agência Nacional
de Vigilância Sanitária
www.anvisa.gov.br

Institucional Anvisa Divulga Serviços Áreas de Atuação Legislação

Detalhe do Produto: ESTETOSCÓPIO SÉRIE INOX - MD

Nome da Empresa:	COMÉRCIO DE MATERIAIS MÉDICOS HOSPITALARES MACROSUL LTDA		
CNPJ:	95.433.397/0001-11	Autorização:	8007021
Produto:	ESTETOSCÓPIO SÉRIE INOX - MD		
Modelo Produto Médico:	Modelo Cardiology Modelo Professional Adulto Modelo Professional Neonato Modelo Professional Pediátrico		
Registro:	80070210058		
Processo:	25351.464784/2012-21		
Origem do Produto	FABRICANTE : HONSUN (NANTONG) CO. LTD - CHINA DISTRIBUIDOR : HONSUN (NANTONG) CO. LTD - CHINA		
Vencimento do Registro:	24/06/2018		
			<< VOLTAR

Agência Nacional de Vigilância Sanitária - Setor de Indústria e Abastecimento (SIA) - Trecho 5 - Área Especial 57 - Brasília (DF) - CEP 71205-050 - Tel: (61) 3462-6000 - Disque Saúde: 0 800 61 1997

Copyright © 2003 Anvisa

ESTETOSCÓPIO SÉRIE INOX 00 545

profissional pediátrico

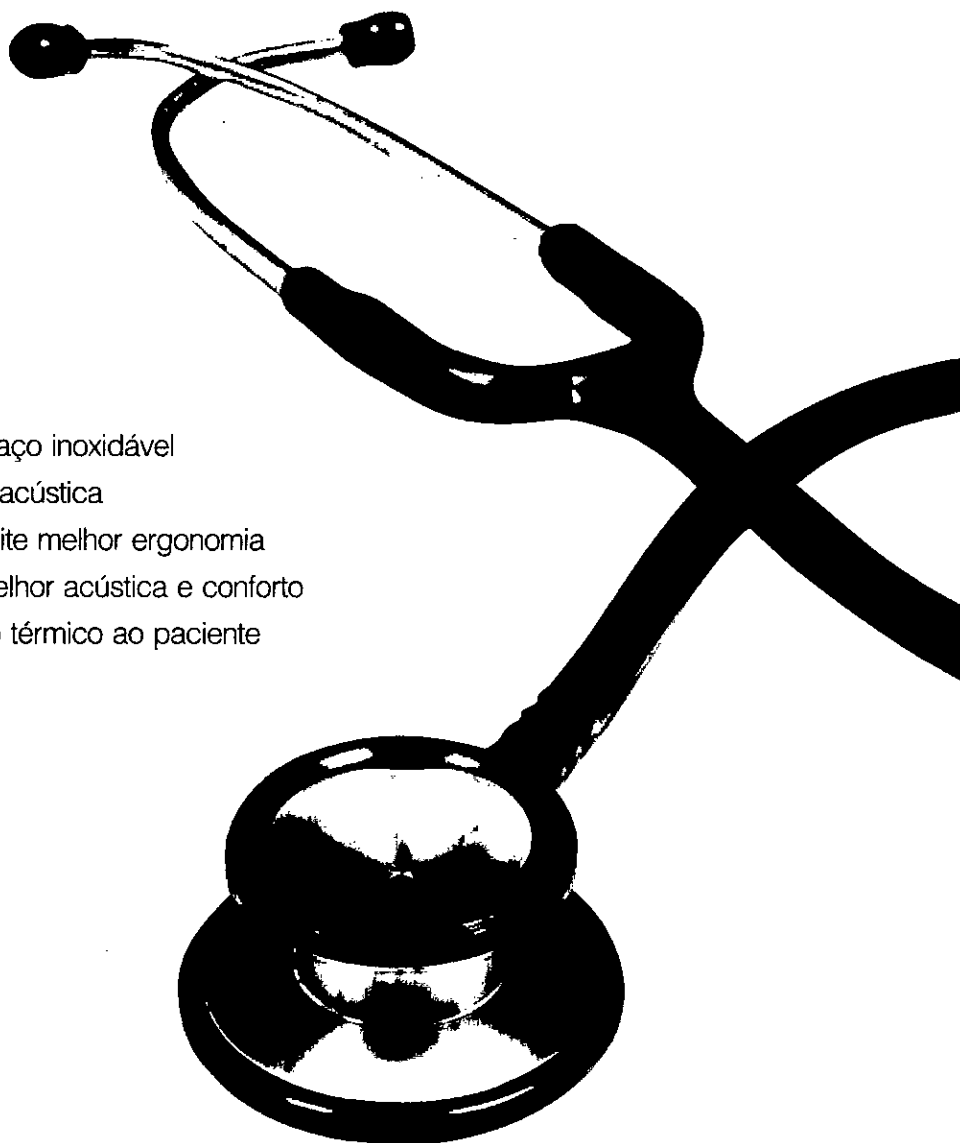

- Auscultador duplo em aço inoxidável
- Altíssima sensibilidade acústica
- Hastes ajustáveis permite melhor ergonomia
- Olivas anatômicas – Melhor acústica e conforto
- Anel anti frio – Conforto térmico ao paciente

Estetoscópio pediátrico Profissional, combina excelente desempenho acústico com extrema durabilidade e conforto



Fabricado por:
Honsun (Nantong) Co. Ltd
China



Importado e Distribuído por:
Comércio de Materiais Médicos Hosp Macrosul Ltda.
CNPJ: 95.433.397.0001-11
Curitiba - Paraná - Brasil
Resp. Téc. Carolina Veronica da Cruz
CRF 21294/PR
ANVISA: 80070210058



Ministério da Saúde

**Agência Nacional
de Vigilância Sanitária**
www.anvisa.gov.br

DATAVISA
Autorizações e Cadastro

Institucional Anvisa Divulga Serviços Áreas de Atuação Legislação

DADOS DA EMPRESA

Razão Social ROYAL DISTRIBUIDORA LTDA - EPP		CNPJ 14.918.622/0001-08
Endereço Completo rua prof. edwaldo canezin tosch, nº 435 - vila feliz CEP: 86808045 - APUCARANA/PR		Telefone 43 30337773
Responsável Técnico KARINA MORAIS MORI IMBRIANI	Responsável Legal LEANDRO MORI DO COUTO	

DADOS DO CADASTRO

Cadastro Nº 8.08.795-4 (U19YX238LH33)	Data do Cadastro 28/01/2013	Situação ATIVA
Nº do Processo 25351.461752/2012-15	Cadastro Produtos para Saúde	

Atividades / Classes
ARMAZENAR

 - Correlatos

DISTRIBUIR

 - Correlatos

EXPEDIR

- Correlatos

SIA, Trecho 5, Área Especial 57, Bloco B, Térreo Brasília -DF - CEP: 71205-050 - Central de Atendimento Anvisa - 0800 642 9782

© 2014 ANVISA. Todos os direitos reservados.





IMPRESSORA LASERJET PRO P1102

Imprima até 19 ppm Carta/18 ppm A4 com saída da primeira página em 8,5 segundos, usando uma impressora compacta de preço acessível. Poupe dinheiro usando menos energia com a tecnologia Instant-on. Economize ainda mais energia com a tecnologia HP Auto-On/Auto-Off.⁴

Velocidade de impressão¹: até 19 ppm em preto e branco (normal, Carta)
Saída da primeira página²: até 8,5 segundos
Resolução de impressão: até 600 x 600 x 2 dpi (1.200 dpi de saída efetiva)
Resolução da tecnologia de impressão: HP FastRes 600, HP FastRes 1200
Conectividade padrão: 1 USB 2.0 de alta velocidade
Volume mensal de páginas recomendado: De 250 a 1.500 páginas
Opções de impressão em frente e verso: Manual (suporte a driver fornecido)

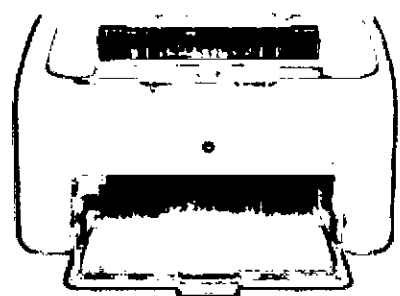

Tenha impressão fácil e confiável com a HP LaserJet

- Faça a instalação rapidinho — sem usar nenhum CD — usando o HP Smart Install.²
- Configure e comece a imprimir imediatamente, com um painel de controle intuitivo e fácil de usar.
- Tenha resultados consistentes com os cartuchos originais da HP e faça pedidos com facilidade com o HP SureSupply.³
- Conte com os serviços, as soluções, o software e o suporte do HP Total Care.

Imprima documentos profissionais a um custo acessível.

- Imprima até 19 ppm Carta/18 ppm A4 com saída rápida da primeira página.
- Faça impressões comerciais com qualidade profissional, com texto e imagens muito nítidas.
- Obtenha qualidade de impressão ainda melhor com HP FastRes 1200.⁷
- Imprima em uma grande variedade de mídias — papel cartão, transparências e papel até tamanho Ofício — usando a bandeja para 150 folhas.

Reduza seu impacto e proteja os resultados financeiros

- Poupe energia com a tecnologia Instant-on e economize ainda mais com a tecnologia HP Auto-On/Auto-Off.⁶
- Reduza o desperdício de papel imprimindo apenas o conteúdo desejado, usando o recurso HP Smart Web Printing.⁵
- Economize espaço com uma impressora ultracompacta, com um design fino industrial.
- A HP ajuda a reduzir seu impacto: menos embalagem e reciclagem gratuita do cartucho com o programa HP Planet Partners.⁸

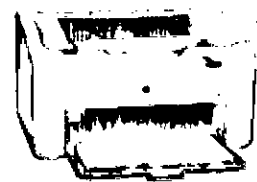
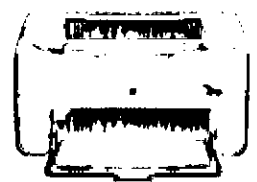

ENERGY STAR IMPRESSORA HP LASERJET PRO P1102

- Reduza o consumo de energia em até 50% com a tecnologia Instant-on.¹
- Economize energia: a tecnologia HP Auto-On/Auto-Off liga e desliga sua impressora conforme a necessidade.²
- Imprima apenas o conteúdo da internet necessário, com o HP Smart Web Printing.³

Produto com selo do ENERGY STAR[®]

¹ Economia de energia com base em testes da HP usando o método TEC (Consumo típico de energia) do programa ENERGY STAR em produtos HP LaserJet com tecnologia Instant-on e principais modelos da concorrência, março de 2009.
² Os recursos HP Auto-On e Auto-Off estão sujeitos à impressora e às configurações.
³ É preciso ter o Internet Explorer 6.0-8.0.
⁴ O HP Smart Install funciona somente com o Windows.
⁵ Os recursos e a disponibilidade do programa podem variar de acordo com o país. Para obter mais informações, acesse <http://www.hp.com/learn/suresupply>.
⁶ Os recursos HP Auto-On e Auto-Off estão sujeitos à impressora e às configurações.
⁷ Para usar esse recurso, é preciso ter o Internet Explorer 6.0-8.0.
⁸ A devolução e a reciclagem de cartuchos de impressão da HP encontram-se disponíveis em 49 países e territórios em todo o mundo, abrangendo 88% do mercado ativo, acesse <http://www.hp.com/recycle> para obter mais detalhes.
⁹ O HP FastRes 1200 oferece a melhor configuração de qualidade de impressão para esse dispositivo. Para impressão rápida, escolha o HP FastRes 600.
¹⁰ A velocidade exata dependerá da configuração do sistema, da aplicação do software, do driver e da complexidade do documento.

¹Medições usando ISO/IEC 24734; inclui o primeiro conjunto de documentos de teste. Para obter mais informações, acesse <http://www.hp.com/go/printersdrams>. A velocidade exata varia conforme a configuração do sistema, o software, o driver e a complexidade do documento. ²O HP Smart Install funciona somente com o Windows. ³Os recursos e a disponibilidade do programa podem variar de acordo com o país. Para obter mais informações, acesse <http://www.hp.com/learn/suresupply>. ⁴Os recursos HP Auto-On e Auto-Off estão sujeitos à impressora e às configurações. ⁵Para usar esse recurso, é preciso ter o Internet Explorer 6.0-8.0. ⁶A devolução e a reciclagem de cartuchos de impressão da HP encontram-se disponíveis em 49 países e territórios em todo o mundo, abrangendo 88% do mercado ativo, acesse <http://www.hp.com/recycle> para obter mais detalhes. ⁷O HP FastRes 1200 oferece a melhor configuração de qualidade de impressão para esse dispositivo. Para impressão rápida, escolha o HP FastRes 600. ⁸A velocidade exata dependerá da configuração do sistema, da aplicação do software, do driver e da complexidade do documento.





IMPRESSORA LASERJET PRO P1102

00 548

ESPECIFICAÇÕES TÉCNICAS

TECNOLOGIA DE IMPRESSÃO	Laser
VELOCIDADE DE IMPRESSÃO ¹	Em preto e branco (Carta): até 19 ppm; em preto e branco (A4): até 18 ppm Saída da primeira página ² : até 8,5 segundos
RESOLUÇÃO DE IMPRESSÃO	Em preto e branco (Melhor): até 600 x 600 x 2 dpi (1.200 dpi de saída efetiva) Em preto e branco (Normal): até 400 x 600 x 2 dpi (600 dpi de saída efetiva)
RESOLUÇÃO DA TECNOLOGIA DE IMPRESSÃO	HP FastRes 600, HP FastRes 1200
LINGUAGENS-PADRÃO DA IMPRESSORA	Impressão baseada em Post
NÚM. DE CARTUCHOS	1 (preto)
COM SUPORTE A SURESUPPLY	Sim
GERENCIAMENTO DA IMPRESSÃO	HP Status and Alerts; HP Usage Tracking (instalação só pelo CD)
CONEXÃO PADRÃO	1 USB 2.0 de alta velocidade
RECURSOS SEM FIO	Opcionais, ativados com a compra de acessório de hardware
RECURSOS DE REDE	Por meio de servidor de impressão HP JetDirect compatível opcional
CONEXÃO OPCIONAL	Servidores de impressão HP JetDirect compatíveis: HP JetDirect ew2500 802.11b/g Servidor de impressão sem fio, J8021A
PAINEL DE CONTROLE	Duas luzes indicadoras com LED (Atenção, Pronto)
GRAMATURA DE MÍDIA RECOMENDADA (FRENTE E VERSO)	60 a 105 g/m ² (16 a 28 lb)
CICLO DE SERVIÇO ³	Até 5.000 páginas
VOLUME DE PÁGINAS MENSIS RECOMENDADO ³	De 250 a 1.500 páginas
MÉM. MÁXIMA/PADRÃO	2 MB
TIPOS DE MÍDIA ACEITOS	Papel (laser, sulfite, fotográfico, áspero, vellum), envelopes, etiquetas, cartões transparentes, cartões-postais
TAMANHOS DE MÍDIA ACEITOS	Carta, Ofício, executivo, cartões-postais, envelopes (n.º 10, Monarch)
TAMANHOS DE MÍDIA PERSONALIZADOS	Bandeja de entrada para 150 folhas: 147 x 211 a 216 x 356 mm (5,8 x 8,27 a 8,5 x 14 pol.)
MANUSEIO DO PAPEL	Capacidade de entrada: bandeja de entrada para 150 folhas, até 15 envelopes Capacidade de saída: bandeja de saída para 100 folhas, até 15 envelopes, até 100 transparências
OPÇÕES DE IMPRESSÃO EM FRENTE E VERSO	Manual (suporte a driver fornecido)
PROCESSADOR	Tensitec/266 MHz
SOFTWARE INCLuíDO	HP Usage Tracking, HP Status and Alerts, CD Launch Pad, Control Panel Simulator, driver de impressão, programa de instalação/desinstalação de software
REQUISITOS MÍNIMOS DE SISTEMA	PC: Microsoft® Windows® 7 (32 bits/64 bits): 1 GB de RAM, Windows Vista® (32 bits/64 bits), Windows® XP, Windows® Server 2008 (32 bits/64 bits), Windows® Server 2003: 512 MB de RAM, todos os sist.: 350 MB de espaço livre no disco, unid. de CD-ROM, porta USB; Mac: Mac OS X v 10.4, 10.5, 10.6, 256 MB de RAM, 150 MB de espaço disponível no disco rígido, unidade de CD-ROM, porta USB

SISTEMAS OPERACIONAIS COMPATÍVEIS	Microsoft® Windows® 7 (32 bits/64 bits), Windows Vista® (32 bits/64 bits), Windows® XP (32 bits/64 bits), Windows® Server 2008 (32 bits/64 bits), Windows® Server 2003 (32 bits/64 bits), Mac OS X v 10.4, v 10.5, v 10.6, Linux (acesse http://www.hp.com/go/learnaboutsupplies para obter informações mais atuais)
AMBIENTE DE OPERAÇÃO	Variação de umidade em operação: 10 a 80% de UR Variação recomendada de umidade em operação: 30 a 70% de UR Faixa de temperatura em operação: 15 a 32,5° C (59 a 90,5° F) Variação recomendada de temperatura em operação: 17,5 a 25° C (63,5 a 77° F) Variação de temperatura de armazenamento: -20 a 40° C (-4 a 104° F) Umidade fora de operação: 10 a 90% de UR
ACÚSTICA ⁴	Emissões de energia acústica: 6,4 B(A) Emissões de energia acústica (pronta): inaudível Emissões de energia acústica para o observador (ativa, imprimindo): 51 dB(A) Emissões de energia acústica para o observador (pronta): inaudível
ALIMENTAÇÃO	Requisitos de alimentação: Tensão de entrada: 115 a 127 VAC (+/-10%), 60 Hz (+/-2 Hz), 12 A; 220 a 240 VAC (+/-10%), 50 Hz (+/- 2 Hz), 6,0 A Tipo de fonte de alimentação: interna Consumo de energia ⁵ : 360 watts (impressão), 1,4 watt (pronta), 0,9 watt (desligamento automático), 0,6 watt (manual-desligado)
DIMENSÕES DO PRODUTO	L x P x A: 349 x 238 x 196 mm (13,74 x 9,38 x 7,71 pol.) Máxima: 349 x 410 x 228 mm (13,74 x 16,15 x 8,98 pol.)
PESO DO PRODUTO	5,2 kg (11,4 lb)
O QUE VEM NA CAIXA ⁶	Impressora HP LaserJet Pro P1102, cartucho inicial preto HP LaserJet, cabo de alimentação, CD(s) com software e documentação da impressora, Guia de primeiros passos, folheto de suporte, folheto de instalação inteligente
ACESSÓRIOS	Servidor de impressão sem fio HP JetDirect ew2500 802.11b/g, J8021A Cabo USB A a B de alta velocidade para impressora (1,8 m/6 pés, Q6264A)
CARTUCHOS DE REPOSIÇÃO ⁷	Cartucho preto HP LaserJet (-1.600 páginas), CE285A
GARANTIA	Garantia limitada de um ano
SERVIÇOS HP CARE PACK	Care Pack de pós-garantia de 1 ano da HP c/ suporte de retorno ao depósito para impressoras LaserJet, UG764PE Care Pack HP de 2 anos c/ suporte de retorno ao depósito para impressoras LaserJet, UG320E Care Pack HP de 3 anos c/ suporte de retorno ao depósito para impressoras LaserJet, UG290E

PARA OBTER MAIS INFORMAÇÕES, ACESSE NOSSO SITE: WWW.HP.COM.BR

IMPRESSORA HP LASERJET PRO P1102 Número do produto: CE651A
Modelos com selo ENERGY STAR®; acesse <http://www.hp.com/go/energystar>

¹Medições usando ISO/IEC 24734; exclui o primeiro conjunto de documentos de teste. Para obter mais informações, acesse <http://www.hp.com/go/printerclaims>. A velocidade exata varia conforme a configuração do sistema, o software, o driver e a complexidade do documento. ²O ciclo de serviço é definido como o número máximo de páginas por mês de saída com imagens. Esse valor oferece uma comparação da robustez do produto em relação a outros dispositivos HP LaserJet ou HP LaserJet em cores e permite a implantação adequada de impressoras e multifuncionais para satisfazer a demandas de indivíduos ou grupos conectados. ³A HP recomenda a impressão de um número mensal de páginas de acordo com a faixa indicada para desempenho ideal da dispositivo, com base em fatores que incluem intervalos para substituição de suprimentos e vida útil do dispositivo durante o período de garantia estendida. ⁴Medida de acordo com a ISO 7779 e declarado de acordo com a ISO 9296; os valores estão sujeitos a alteração. Para obter mais informações, acesse <http://www.hp.com/go/learnaboutsupplies>. Configuração testada: L P1102 com impressão em apenas uma face, em papel A4. ⁵Valores sujeitos a alterações. Consulte informações mais atuais em <http://www.hp.com/go/learnaboutsupplies>. A energia informada é o valor mais alto medido utilizando todas as tensões padrão. ⁶Cartucho inicial incluído; rendimento declarado de ~700 páginas conforme a ISO/IEC 19752 e impressão contínua. O rendimento real pode variar consideravelmente conforme as imagens impressas e outros fatores. Para obter mais detalhes, acesse <http://www.hp.com/go/learnaboutsupplies>. ⁷Rendimento declarado do cartucho de substituição de ~1.600 páginas conforme a ISO/IEC 19752 e impressão contínua. O rendimento real pode variar consideravelmente conforme as imagens impressas e outros fatores. Para obter mais detalhes, acesse <http://www.hp.com/go/learnaboutsupplies>. ⁸A velocidade exata dependerá da configuração do sistema, da aplicação de software, do driver e da complexidade do documento.

©2011 Hewlett-Packard Development Company, L.P. HP é marca registrada da Hewlett Packard Company. Todas as marcas comerciais são propriedade de seus respectivos proprietários. Microsoft e Windows são marcas registradas da Microsoft Corporation. Adobe e Acrobat são marcas comerciais da Adobe Systems Incorporated. Esta lista de produtos não pertencentes à HP não constitui um endosso pela Hewlett Packard Company. As informações contidas neste documento estão sujeitas a alteração sem aviso e são fornecidas "como estão" sem nenhum tipo de garantia. A HP não se responsabiliza por omissões, erros técnicos ou erros editoriais contidos neste documento.

4AA3-8973-1 outubro de 2011

Ministério da Saúde

Agência Nacional
de Vigilância Sanitária
www.anvisa.gov.br

Institucional Anvisa Divulgação Serviços Áreas de Atuação Legislação

Detalhe do Produto: LANTERNA CLINICA RIESTER

Nome da Empresa:	ART MEDICAL PRODUTOS MEDICO-HOSPITALARES LTDA		
CNPJ:	06.217.117/0001-08	Autorização:	8027129
Produto:	LANTERNA CLINICA RIESTER		
Modelo Produto Médico:	5075-526, 5074-526, 5077-526, 5071-526, 5073-526, 5072-526, 5099, 5100, 5101, 5102, 5103		
Registro:	80271299001		
Processo:	25351.293034/2007-63		
Origem do Produto	FABRICANTE : RUDOLF RIESTER GMBH & CO. KG - ALEMANHA DISTRIBUIDOR : RUDOLF RIESTER GMBH & CO. KG - ALEMANHA		
Vencimento do Registro:	05/11/2017		
			<< VOLTAR

Agência Nacional de Vigilância Sanitária - Setor de Indústria e Abastecimento (SIA) – Trecho 5 – Área Especial 57 - Brasília (DF) - CEP 71205-050 - Tel: (61) 3462-6000 - Disque Saúde: 0 800 61 1997

Copyright © 2003 Anvisa

Lâmpadas de bolso

A solução prática

fortelux N

Lanterna de diagnóstico econômica em apresentação de metal e cores atrativas.

Com lâmpada de 2.2 V , inclui 2 baterias tipo AAA
Carcaça em alumínio com pintura especial desinfetável,
com um clip prático para colocar no jaleco do
especialista. Simples função de ligar/desligar,
apenas com um contato no clip de metal.

Codigos :

- 5075-526 fortelux N 2,2V, Preto
- 5074-526 fortelux N 2,2V, Prata
- 5077-526 fortelux N 2,2V, Cinza
- 5071-526 fortelux N 2,2V, Azul
- 5073-526 fortelux N 2,2V, açafrão
- 5072-526 fortelux N 2,2V, verde

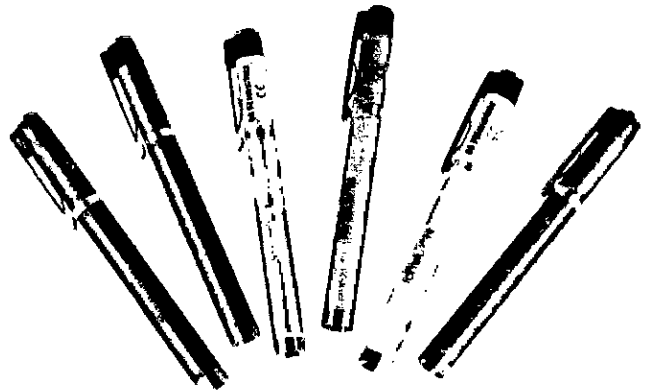

fortelux H

Lanterna de bolso para diagnóstico

Luminosidade concentrada de luz Xenon 2.5 V.

Cabo AA para duas pilhas do tipo AA 1.5 V.

Clip de metal prático para fixar no jaleco do médico. Possui um suporte para depressores de língua, adaptável a todos os de madeira que estão disponíveis no mercado.

Códigos

- 5099 fortelux® XL 2.5 V, Preto, suposte para abaixador de língua
- 5100 fortelux® XL 2.5 V, Cinza, suposte para abaixador de língua

 Ministério da Saúde

 Agência Nacional
de Vigilância Sanitária
www.anvisa.gov.br

DATAVISA
Autorizações e Cadastro

Institucional Anvisa Divulgação Serviços Áreas de Atuação Legislação

DADOS DA EMPRESA

Razão Social ROYAL DISTRIBUIDORA LTDA - EPP		CNPJ 14.918.622/0001-08
Endereço Completo rua prof. edwaldo canezin tosch, nº 435 - vila feliz CEP: 86808045 - APUCARANA/PR		Telefone 43 30337773
Responsável Técnico KARINA MORAIS MORI IMBRIANI	Responsável Legal LEANDRO MORI DO COUTO	

DADOS DO CADASTRO

Cadastro Nº 8.08.795-4 (U19YX238LH33)	Data do Cadastro 28/01/2013	Situação ATIVA
Nº do Processo 25351.461752/2012-15	Cadastro Produtos para Saúde	
Atividades / Classes		
ARMAZENAR		
- Correlatos		
DISTRIBUIR		
- Correlatos		
EXPEDIR		
- Correlatos		
		[Voltar] [Nova Consulta]

SIA, Trecho 5, Área Especial 57, Bloco B, Térreo Brasília -DF - CEP: 71205-050 - Central de Atendimento Anvisa - 0800 642 9782

Ministério da Saúde

**Agência Nacional
de Vigilância Sanitária**
www.anvisa.gov.br

[Institucional](#)
[Anvisa Divulga](#)
[Serviços](#)
[Áreas de Atuação](#)
[Legislação](#)
Detalhe do Produto: LARINGOSCÓPIOS MD

00.552

Nome da Empresa:	COMÉRCIO DE MATERIAIS MÉDICOS HOSPITALARES MACROSUL LTDA		
CNPJ:	95.433.397/0001-11	Autorização:	8007021
Produto:	LARINGOSCÓPIOS MD		
Modelo Produto Médico:	Laringoscópio Macintosh Convencional; Laringoscópio Macintosh Fibra Óptica; Laringoscópio Miller Convencional; Laringoscópio Miller Fibra Óptica; Laringoscópio McCoy Flexi-Tip Convencional; Laringoscópio McCoy Flexi-Tip Fibra Óptica; Laringoscópio Macintosh German Fibra Óptica.		
Registro:	80070210014		
Processo:	25351.742491/2009-91		
Origem do Produto	FABRICANTE : MEDICAL DEVICES (PVT) LTD. - PAQUISTÃO DISTRIBUIDOR : INVOTECH EXCEL FZCO - EMIRADOS ÁRABES UNIDOS DISTRIBUIDOR : MEDICAL DEVICES (PVT) LTD. - PAQUISTÃO		
Classificação de Risco:	I - BAIXO RISCO		
Vencimento do Registro:	VIGENTE		
			<< VOLTAR

Agência Nacional de Vigilância Sanitária - Setor de Indústria e Abastecimento (SIA) – Trecho 5 – Área Especial 57 - Brasília (DF) - CEP 71205-050 - Tel: (61) 3462-6000 - Disque Saúde: 0 800 61 1997

Copyright © 2003 Anvisa

Ministério da Saúde

**Agência Nacional
de Vigilância Sanitária**
www.anvisa.gov.br

DATAVISA
Autorizações e Cadastro

Institucional Anvisa Divulga Serviços Áreas de Atuação Legislação

DADOS DA EMPRESA

Razão Social ROYAL DISTRIBUIDORA LTDA - EPP	CNPJ 14.918.622/0001-08
Endereço Completo rua prof. edwaldo canezin tosch, nº 435 - vila feliz CEP: 86808045 - APUCARANA/PR	Telefone 43 30337773
Responsável Técnico KARINA MORAIS MORI IMBRIANI	Responsável Legal LEANDRO MORI DO COUTO

DADOS DO CADASTRO

Cadastro Nº 8.08.795-4 (U19YX238LH33)	Data do Cadastro 28/01/2013	Situação ATIVA
Nº do Processo 25351.461752/2012-15	Cadastro Produtos para Saúde	

Atividades / Classes
ARMAZENAR

 - Correlatos

DISTRIBUIR

 - Correlatos

EXPEDIR

 - Correlatos

SIA, Trecho 5, Área Especial 57, Bloco B, Térreo Brasília -DF - CEP: 71205-050 - Central de Atendimento Anvisa - 0800 642 9782

Anvisa - Agência Nacional de Vigilância Sanitária



LARINGOSCÓPIO CONVENCIONAL



00 554

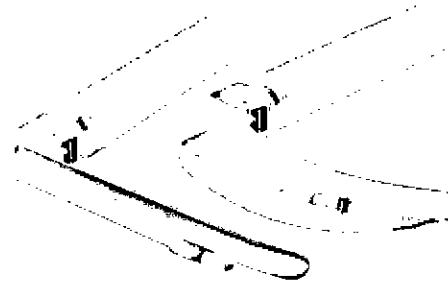

Lâmina Convencional

- Fabricada em aço inoxidável austenítico à prova de ferrugem
- Acabamento acetinado para redução do brilho
- Utiliza cabo tipo AA e tipo C
- Alimentado através de pilhas alcalinas ou bateria recarregável
- Autoclavável a 134 °C durante 5 minutos
- Esterilizável em óxido de etileno ou autoclave a vapor

Lâminas Macintosh



Tamanho	Paciente
0	Neonato
1	Pediátrico
2	Adolescente
3	Adulto
4	Adulto Grande
5	Adulto Grande

Lâminas Miller

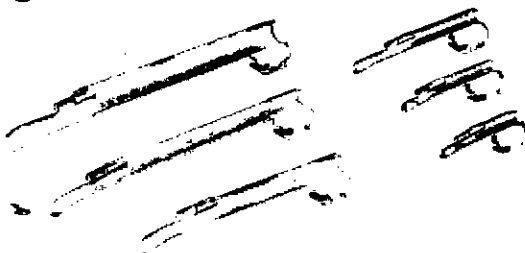

Tamanho	Paciente
00	Prematuro
0	Neonato
1	Pediátrico
2	Adolescente
3	Adulto
4	Adulto Grande

Lâminas Flexi - Tip



Tamanho	Paciente
2	Adolescente
3	Adulto
4	Adulto Grande

Cabo de laringoscópio Convencional

- Cabos em metal à prova de ferrugem
- Cabos em metal recartilhado para maior ergonomia e segurança;
- Abertura na base do cabo, fácil conversão para bateria recarregável
- Tampa rosqueável com mola em aço inox
- Alimentação por pilhas alcalinas ou baterias recarregáveis
- Iluminação:
 - » Lâmpada LED
 - » Lâmpada Vacum
 - » Lâmpada Halógena 2,5V
 - » Lâmpada Halógena 3,5V

Tamanhos:

- » Cabo médio tipo C 2.5V
- » Cabo pequeno tipo AA 2.5V
- » Cabo curto tipo AA 2.5 C

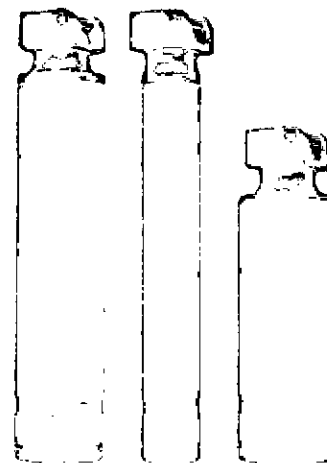

Médio Pequeno Grande

Baterias recarregáveis

Re-Chargeable Battery
Ni-MH-Metallhydra 2.5 V / 3000 mAh
REF 888-058-02

Bateria Ni-MH recarregável 2,5V tipo C

Re-Chargeable Battery
Ni-MH-Metallhydra 2.5 V / 1800 mAh
REF 888-058-03

Bateria Ni-MH recarregável 2,5V tipo AA

Carregador de mesa/parede

- Carga simultânea 2.5V e 3.5V
- Pode ser acomodado na mesa ou parede
- Indicador de LED's
- Bi-volt automático

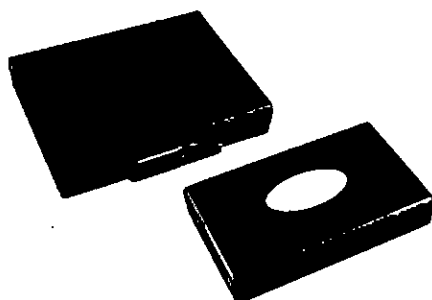
**Estojo rígido****Estojo macio**

Fabricado por:
Medical Devices (Pvt) Ltd.
Paquistão



Importado e Distribuído por:
Comércio de Materiais Médicos Hosp Macrosl Ltda.
CNPJ: 95.433.397/0001-11
Curitiba - Paraná - Brasil
Resp. Téc. Carolina Verônica da Cruz Cebola
CRF 21294/PR
ANVISA: 80070210014





FORMULÁRIO DE PETIÇÃO PARA CADASTRAMENTO DE EQUIPAMENTO

00 556

ESTE FORMULÁRIO CORRESPONDE AO FORMULÁRIO DE PETIÇÃO PARA CADASTRAMENTO MENCIONADO NO ANEXO I DA RDC Nº 24/2009.

VERSÃO 04 - 22/11/2011

ORIENTAÇÕES GERAIS PARA PREENCHIMENTO E ENVIO:

- Em caso de dúvida no preenchimento dos campos, coloque o cursor sobre o campo e pressione F1.
- Deve ser encaminhada para Anvisa cópia impressa deste formulário e cópia eletrônica gravada em CD (limite de 14 Mb), em formato doc ou pdf.
- Caso haja necessidade de encaminhar alguma outra informação que não esteja contemplada nesta ficha técnica, a informação deve ser encaminhada por um documento (PDF) acompanhante a esta ficha técnica.
- O arquivo encaminhado em formato eletrônico será disponibilizado no site da Anvisa para consulta da população.

1. Identificação do Processo

1.1 Identificação do Processo nº 25351742491200991	1.2 Número do Cadastro do Produto 80070210014
1.3 Código do Assunto da Petição 8025	1.4 Descrição do Assunto da Petição Revalidação de Cadastro de EQUIPAMENTO, Sistema ou Família

2. Dados do Fabricante ou Importador

2.1 Razão Social: COMÉRCIO DE MATERIAIS MÉDICOS HOSPITALARES MACROSUL LTDA		
2.2 Nome Fantasia: MACROSUL		
2.3 Endereço: RUA JULIO BARTOLOMEU TABORDA LUIZ, 270		
2.4 Cidade: CURITIBA	2.5 UF: PR	2.6 CEP: 82600-070
2.7 DDD: 41	2.8 Telefone: 21028344	2.9 DDD: 41
		2.10 FAX: 21028344
2.11 E-Mail: qualidade@macrosul.com		
2.12 Autorização de Funcionamento na ANVISA (AFE): 8007021		2.13 CNPJ: 95433397000111
2.14 Sítio Eletrônico (URL): www.macrosul.com		
2.15 Responsável Técnico: Carolina Verônica da Cruz Cebola		2.16 Nº do Conselho de Classe: CRF/PR 21294
2.17 Responsável Legal: João ReinaldoTulio		

3. Dados do Produto

3.1. Identificação do Produto e Petição

3.1.1 Nome Técnico: LARINGOSCÓPIO	3.1.2 Código de Identificação do Nome Técnico: 1511415
3.1.3 Regra de classificação: 12	3.1.4 Classe de Risco: <input checked="" type="checkbox"/> Classe I <input type="checkbox"/> Classe II
3.1.5 Tipo de petição: <input type="checkbox"/> Cadastramento de equipamento único <input checked="" type="checkbox"/> Cadastramento de família de equipamentos <input type="checkbox"/> Cadastramento de sistema de equipamentos	
3.1.6 Nome Comercial: LARINGOSCÓPIOS MD	
3.1.7 Modelos Comerciais /Componentes do Sistema (incluindo códigos de identificação – Part Number): Laringoscópio Macintosh Convencional Laringoscópio Macintosh Fibra Óptica Laringoscópio Miller Convencional Laringoscópio Miller Fibra Óptica Laringoscópio McCoy Flexi-Tip Convencional Laringoscópio McCoy Flexi-Tip Fibra Óptica Laringoscópio Macintosh German Fibra Óptica	
3.1.8 Acessórios e Partes que acompanham/integram o equipamento: (informar o nº de registro/cadastro das partes e acessórios não incluídos no cadastro do equipamento) Cabo, Lâmina, Lâmpada, Bateria e Estojo.	
3.1.9 Formas de apresentação comercial do produto: (descrever quantitativamente os itens que acompanham o equipamento) Embalado individualmente em caixa de papelão.	
3.1.10 Nome comercial internacional do produto: (indicar o nome para cada modelo apresentado e o país) MD Laryngoscope <input checked="" type="checkbox"/> O equipamento será comercializado no Brasil com a mesma denominação do país de origem.	
3.1.11 Endereço na internet para Download do Manual do Usuário: (se existir manual disponível em internet)	

3.2. Informações sobre o Produto

3.2.1 Indicação de Uso/Finalidade:

O Laringoscópio MD é um equipamento portátil utilizado por profissionais capacitados da área médica a fim de facilitar procedimentos de laringoscopia e a intubação endotraqueal e exames cuidadosos da garganta, através da iluminação e abertura da epiglote, utilizando lâminas (retas e curvas) de diferentes tamanhos e modelos que se adaptam às características anatômicas de cada paciente.

A configuração do produto é caracterizada por um cabo recartilhado para maior ergonomia e segurança, lâminas acetinadas para reduzir brilho e reflexão, alimentação por pilhas alcalinas ou bateria recarregável e iluminação por uma lâmpada que pode ser Xenon/Halógena ou LED.

3.2.2 Princípio de Funcionamento/Mecanismo de Ação:

1. Coloque pilhas ou baterias recarregáveis (consulte a tabela de acessórios para certificar o tamanho das pilhas) no interior do cabo e rosqueie a tampa da extremidade do cabo no sentido horário.
2. Engate a lâmina através do alinhamento da ranhura da sua base sobre o eixo na parte superior do cabo, aplique uma força suficiente e puxe até a posição horizontal, obtendo o encaixe sob pressão. Neste momento a lâmpada acende, proporcionando uma iluminação em feixe necessária para a realização do procedimento por profissional capacitado.
3. Verifique sempre se a intensidade luz fornecida é satisfatória para a realização do procedimento, caso contrário troque as pilhas.
4. Para trazer a lâmina à posição de repouso, sem iluminação, aplique força para baixo.
5. Para retirar a lâmina do cabo, aplique força para baixo e empurre a base da lâmina para Cima com o seu dedo polegar. Encaminhe para higienização e assepsia.

3.2.3 Especificações técnicas: (descrever os requisitos técnicos do produto)

Oferecemos uma ampla linha de laringoscópios desde os modelos convencionais até os de fibra óptica. As mais famosas lâminas estão configuradas em diversos tamanhos e são feitas de aço inoxidável com acabamento acetinado (fosco) para redução de brilho e reflexão, aperfeiçoando ainda mais o seu desempenho e durabilidade. Os cabos possuem acabamento recartilhado e estão disponíveis em 3 tamanhos (pequeno, médio e curto).

As lâminas do Laringoscópio MD são fabricadas a partir de aço inoxidável austenítico antimagnético 18/8, qualidade AISI 303/304, com baixíssima porcentagem de carbono o que lhe confere altíssima resistência à corrosão e superior comparada à dos demais aços inoxidáveis. Em conformidade com a norma ISO 7376, que dispõe os requisitos gerais para laringoscópios utilizados para intubação e especifica as dimensões críticas dos cabos e da lâmpada do encaixe do cabo à lâmina. A norma aborda ainda as especificações para a intercambialidade de lâminas e cabos.

* Laringoscópio Macintosh Convencional

- Tamanhos: 0 / 1 / 2 / 3 / 4 / 5
- Lâmina curva
- Fabricada em aço inoxidável à prova de ferrugem
- Acabamento acetinado para redução do brilho e reflexão
- Autoclavável até 134°C por até 4.000 ciclos
- Iluminação:
 - » Lâmpada Vacum 2.5V com 6.500 Lux na saída da lâmpada
 - » Lâmpada Xenon Halógena 2.5V com 13.000 Lux na saída da lâmpada 2.5V (opcional)
 - » Lâmpada LED 2.5V com 10.000 Lux na saída da lâmpada (opcional)
- Cabos em metal à prova de ferrugem, leves e resistentes

- Cabo com superfície recartilhada, melhor aderência e segurança
- Abertura na base do cabo, permite utilizar bateria recarregável
- Alimentação por pilhas alcalinas ou bateria recarregável
- Cabos Convencionais Mark III
 - Cabo em Metal 2.5V do Laringoscópio Convencional Médio Tipo C
 - Cabo em Metal 2.5V do Laringoscópio Convencional Pequeno Tipo AA
 - Cabo em Metal 2.5V do Laringoscópio Convencional Curto Tipo AA
- * Laringoscópio Macintosh Fibra Óptica
 - Tamanhos: 0 / 1 / 2 / 3 / 4 / 5
 - Lâmina curva
 - Feixe de fibra óptica: 4.0 mm de diâmetro
 - Guia de fibra óptica removível
 - Fibras de alta qualidade que garantem excelente transmissão de luz
 - Autoclavável até 134°C por até 4.000 ciclos
 - Fabricada em aço inoxidável à prova de ferrugem
 - Fibras de alta qualidade garantem excelente transmissão de luz
 - Acabamento acetinado para redução do brilho e reflexão
 - Codificação verde (padrão universal) ISO 7376
 - Cabos em metal à prova de ferrugem, leves e resistentes
 - Cabo com superfície recartilhada, melhor aderência e segurança
 - Abertura na base do cabo, permite utilizar bateria recarregável
 - Alimentação por pilhas alcalinas ou bateria recarregável
 - Iluminação:
 - » Lâmpada Xenon Halógena de 2.5V com 13.000 Lux na saída da fibra
 - » Lâmpada LED de 2.5V com 60.000 Lux na saída da fibra (opcional)
 - » Lâmpada LED de 3.5V com 60.000 Lux na saída da fibra (opcional)
 - Cabos Fibra Óptica Mark III
 - Cabo em Metal 2.5V do Laringoscópio Fibra Óptica Médio Tipo C
 - Cabo em Metal 2.5V do Laringoscópio Fibra Óptica Pequeno Tipo AA
 - Cabo em Metal 2.5V do Laringoscópio Fibra Óptica Curto Tipo AA
 - Cabo em Metal 3.5V do Laringoscópio Fibra Óptica Médio Tipo C
 - Cabo em Metal 3.5V do Laringoscópio Fibra Óptica Pequeno Tipo AA
- * Laringoscópio Miller Convencional
 - Tamanhos: 00 / 1 / 2 / 3 / 4 / 5
 - Lâmina reta
 - Fabricada em aço inoxidável à prova de ferrugem
 - Acabamento acetinado para redução do brilho e reflexão
 - Autoclavável até 134°C por até 4.000 ciclos
 - Iluminação:
 - » Lâmpada Vacum 2.5V com 6.500 Lux na saída da lâmpada
 - » Lâmpada Xenon Halógena 2.5V com 13.000 Lux na saída da lâmpada 2.5V (opcional)
 - » Lâmpada LED 2.5V com 10.000 Lux na saída da lâmpada (opcional)
 - Cabos em metal à prova de ferrugem, leves e resistentes
 - Cabo com superfície recartilhada, melhor aderência e segurança
 - Abertura na base do cabo, permite utilizar bateria recarregável
 - Alimentação por pilhas alcalinas ou bateria recarregável
 - Cabos Convencionais Mark III:
 - Cabo em Metal 2.5V do Laringoscópio Convencional Médio Tipo C

Cabo em Metal 2.5V do Laringoscópio Convencional Pequeno Tipo AA

Cabo em Metal 2.5V do Laringoscópio Convencional Curto Tipo AA

* Laringoscópio Miller Fibra Óptica

- Tamanhos: 00 / 1 / 2 / 3 / 4 / 5
- Lâmina reta
- Feixe de fibra óptica: 4.0 mm de diâmetro
- Guia de fibra óptica removível
- Fibras de alta qualidade que garantem excelente transmissão de luz
- Autoclavável até 134°C por até 4.000 ciclos
- Fabricada em aço inoxidável à prova de ferrugem
- Fibras de alta qualidade garantem excelente transmissão de luz
- Acabamento acetinado para redução do brilho e reflexão
- Codificação verde (padrão universal) ISO 7376
- Cabos em metal à prova de ferrugem, leves e resistentes
- Cabo com superfície recartilhada, melhor aderência e segurança
- Abertura na base do cabo, permite utilizar bateria recarregável
- Alimentação por pilhas alcalinas ou bateria recarregável
- Iluminação:
 - » Lâmpada Xenon Halógena de 2.5V com 13.000 Lux na saída da fibra
 - » Lâmpada Xenon Halógena de 3.5V com 13.000 Lux na saída da fibra (opcional)
 - » Lâmpada LED de 2.5V com 60.000 Lux na saída da fibra (opcional)
 - » Lâmpada LED de 3.5V com 60.000 Lux na saída da fibra (opcional)
- Cabos Fibra Óptica Mark III:
 - Cabo em Metal 2.5V do Laringoscópio Fibra Óptica Médio Tipo C
 - Cabo em Metal 2.5V do Laringoscópio Fibra Óptica Pequeno Tipo AA
 - Cabo em Metal 2.5V do Laringoscópio Fibra Óptica Curto Tipo AA
 - Cabo em Metal 3.5V do Laringoscópio Fibra Óptica Médio Tipo C
 - Cabo em Metal 3.5V do Laringoscópio Fibra Óptica Pequeno Tipo AA

* Laringoscópio McCoy Flexi-Tip Convencional

- Tamanhos: 2 / 3 / 4
- Lâmina curva com ponta articulável
- Ponta articulável projetada contra belisco
- Canal da lâmina desenvolvido para melhor visualização da epiglote
- Fabricada em aço inoxidável à prova de ferrugem
- Acabamento acetinado para redução do brilho e reflexão
- Autoclavável até 134°C por até 4.000 ciclos
- Iluminação:
 - » Lâmpada Vacum 2.5V com 6.500 Lux na saída da lâmpada
 - » Lâmpada Xenon Halógena 2.5V com 13.000 Lux na saída da lâmpada 2.5V (opcional)
 - » Lâmpada LED 2.5V com 10.000 Lux na saída da lâmpada (opcional)
- Cabos em metal à prova de ferrugem, leves e resistentes
- Cabo com superfície recartilhada, melhor aderência e segurança
- Abertura na base do cabo, permite utilizar bateria recarregável
- Alimentação por pilhas alcalinas ou bateria recarregável
- Cabos Convencionais Mark III
 - Cabo em Metal 2.5V do Laringoscópio Convencional Médio Tipo C
 - Cabo em Metal 2.5V do Laringoscópio Convencional Pequeno Tipo AA
 - Cabo em Metal 2.5V do Laringoscópio Convencional Curto Tipo AA

* Laringoscópio McCoy Flexi-Tip Fibra Óptica

- Tamanhos: 2 / 3 / 4
- Lâmina curva com ponta articulável
- Ponta articulável projetada contra belisco
- Canal da lâmina desenvolvido para melhor visualização da epiglote
- Feixe de fibra óptica: 4.0mm de diâmetro
- Guia de fibra óptica removível
- Fibras de alta qualidade que garantem excelente transmissão de luz
- Autoclavável até 134°C por até 4.000 ciclos
- Fabricada em aço inoxidável à prova de ferrugem
- Fibras de alta qualidade garantem excelente transmissão de luz
- Acabamento acetinado para redução do brilho e reflexão
- Codificação verde (padrão universal) ISO 7376
- Cabos em metal à prova de ferrugem, leves e resistentes
- Cabo com superfície recartilhada, melhor aderência e segurança
- Abertura na base do cabo, permite utilizar bateria recarregável
- Alimentação por pilhas alcalinas ou bateria recarregável
- Iluminação:
 - » Lâmpada Xenon Halógena de 2.5V com 13.000 Lux na saída da fibra
 - » Lâmpada Xenon Halógena de 3.5V com 13.000 Lux na saída da fibra (opcional)
 - » Lâmpada LED de 2.5V com 60.000 Lux na saída da fibra (opcional)
 - » Lâmpada LED de 3.5V com 60.000 Lux na saída da fibra (opcional)
- Cabos Fibra Óptica Mark III:
 - Cabo em Metal 2.5V do Laringoscópio Fibra Óptica Médio Tipo C
 - Cabo em Metal 2.5V do Laringoscópio Fibra Óptica Pequeno Tipo AA
 - Cabo em Metal 2.5V do Laringoscópio Fibra Óptica Curto Tipo AA
 - Cabo em Metal 3.5V do Laringoscópio Fibra Óptica Médio Tipo C
 - Cabo em Metal 3.5V do Laringoscópio Fibra Óptica Pequeno Tipo AA

* Laringoscópio Macintosh German Fibra Óptica

- Tamanhos: 0 / 1 / 2 / 3 / 4 / 5
- Lâmina curva com fibra óptica integrada
- Feixe de fibra óptica: 4.5 mm de diâmetro
- Guia de fibra óptica integrada que reduz significativamente a contaminação cruzada
- Fibras de alta qualidade que garantem excelente transmissão de luz
- Autoclavável até 134°C por até 4.000 ciclos
- Fabricada em aço inoxidável à prova de ferrugem
- Fibras de alta qualidade garantem excelente transmissão de luz
- Acabamento acetinado para redução do brilho e reflexão
- Codificação verde (padrão universal) ISO 7376
- Cabos em metal à prova de ferrugem, leves e resistentes
- Cabo com superfície recartilhada, melhor aderência e segurança
- Abertura na base do cabo, permite utilizar bateria recarregável
- Alimentação por pilhas alcalinas ou bateria recarregável
- Iluminação:
 - » Lâmpada Xenon Halógena de 2.5V com 13.000 Lux na saída da fibra
 - » Lâmpada Xenon Halógena de 3.5V com 13.000 Lux na saída da fibra (opcional)
 - » Lâmpada LED de 2.5V com 60.000 Lux na saída da fibra (opcional)
 - » Lâmpada LED de 3.5V com 60.000 Lux na saída da fibra (opcional)

<p>• Cabos Fibra Óptica Mark III: Cabo em Metal 2.5V do Laringoscópio Fibra Óptica Médio Tipo C Cabo em Metal 2.5V do Laringoscópio Fibra Óptica Pequeno Tipo AA Cabo em Metal 2.5V do Laringoscópio Fibra Óptica Curto Tipo AA Cabo em Metal 3.5V do Laringoscópio Fibra Óptica Médio Tipo C Cabo em Metal 3.5V do Laringoscópio Fibra Óptica Pequeno Tipo AA</p>	
<p>3.2.4 Público destinado a operar o equipamento:</p> <p><input type="checkbox"/> Leigo <input type="checkbox"/> Leigo com prescrição de profissional de saúde <input checked="" type="checkbox"/> Profissional de saúde <input type="checkbox"/> Profissional de saúde com treinamento do fabricante/fornecedor <input type="checkbox"/> Outros, especificar:</p>	
<p>3.2.5 Tipo de ambiente destinado ao equipamento:</p> <p><input type="checkbox"/> Doméstico <input checked="" type="checkbox"/> Hospital/Clínica <input checked="" type="checkbox"/> Laboratório Clínico <input type="checkbox"/> Serviço de Hemoterapia <input checked="" type="checkbox"/> Consultório/Ambulatório <input checked="" type="checkbox"/> Ambulância <input type="checkbox"/> Outros, especificar:</p>	
<p>3.2.6 Compatibilidade como outros Produtos Médicos ou Produtos para Diagnóstico de uso <i>In vitro</i>: (estes produtos não integram o cadastro do equipamento, possuindo registro/cadastro próprio na Anvisa)</p> <p><input checked="" type="checkbox"/> Não se aplica.</p>	
<p>3.2.7 Tipo de usuário (paciente):</p> <p><input checked="" type="checkbox"/> Adulto <input checked="" type="checkbox"/> Pediátrico <input checked="" type="checkbox"/> Neonatal</p>	
<p>3.2.8 Informações sobre medicamentos incorporados/associados/administrados:</p> <p><input checked="" type="checkbox"/> Não se aplica, não há medicamentos incorporados, associados ou administrados pelo equipamento.</p>	
<p>3.2.9 Informações sobre alarmes:</p> <p><input checked="" type="checkbox"/> Não se aplica, o equipamento não possui alarmes.</p>	
<p>3.2.10 Esterilidade do Produto:</p> <p>a) Produto fornecido estéril?</p> <p><input type="checkbox"/> Sim <input checked="" type="checkbox"/> Não</p> <p>b) Necessita ser esterilizado antes do uso?</p> <p><input type="checkbox"/> Sim <input checked="" type="checkbox"/> Não</p>	<p>3.2.11 Método de esterilização: Se fornecido estéril ou necessitar ser esterilizado antes do uso, informar métodos de esterilização utilizados/indicados:</p>
<p>3.2.12 Prazo de Validade:</p> <p>INDETERMINADO</p>	<p>3.2.13 Tempo de uso recomendável:</p> <p>Indeterminado</p>
<p> Os itens 3.2.14 a 3.2.18 dizem respeito aos requisitos estabelecidos na RDC nº 156/2006.</p>	

3.2.14 Equipamento de reprocessamento proibido? <input type="checkbox"/> Sim <input checked="" type="checkbox"/> Não	3.2.15 Informar quantidade máxima de reprocessamentos indicados pelo fabricante: vezes <input type="checkbox"/> O fabricante recomenda uso único <input type="checkbox"/> Ilimitados
3.2.16 Em quais situações o reprocessamento é recomendado? Não se aplica	
3.2.17 Quem é responsável pelo reprocessamento? Não se aplica	
3.2.18 Do que consiste o reprocessamento? Não se aplica	
3.2.19 Método de limpeza recomendado (informar inclusive os tipos de saneantes que podem ser utilizados e com que periodicidade deve ser realizada a limpeza) <p>Imediatamente após o uso, o laringoscópio deve ser lavado em água corrente fria até que toda sujeira visível seja removida. Assegure-se que todas as áreas de difícil alcance sejam lavadas com água corrente. Mergulhe o conjunto do laringoscópio selado em uma solução enzimática de limpeza preparada de acordo com as recomendações do fabricante, por no mínimo dois minutos. Retire o dispositivo da solução e enxágue com água corrente morna por no mínimo 1 minuto para remover todos os resíduos e sujeiras visíveis. Em seguida mergulhe o dispositivo em detergente enzimático. Remova a tampa inferior e escove minuciosamente utilizando uma escova macia de nylon, assegure-se de que todas as áreas de difícil acesso sejam alcançadas e os resíduos sejam removidos. Seque com um tecido limpo e livre de fiapos ou tecido estéril. A limpeza adequada dos instrumentos é um processo crítico e necessário antes da desinfecção e esterilização. Prossiga com a desinfecção de alto nível ou procedimento de esterilização.</p> <p>A limpeza por equipamento de ultrassom é estritamente proibida.</p> <p>*Desinfecção</p> <ul style="list-style-type: none"> • A imersão em solução termoquímica em um esterilizador até o máximo de 65°C pode promover a desinfecção. Neste caso, as recomendações do fabricante quanto à duração e concentração da solução, devem ser rigorosamente respeitadas. Após a desinfecção, enxágue abundantemente em água estéril e seque com um tecido seco, limpo e livre de fiapos. • Imersão em Soluções Frias Para obter alto nível de desinfecção, soluções de Cidex® OPA ou glutaraldeído a 2,4% podem ser usadas de acordo com as instruções do fabricante. Seque com um tecido limpo e livre de fiapos ou tecido estéril. Monte todas as partes, coloque as pilhas no cabo e teste se o sistema está funcionando adequadamente. Caso não funcione, verifique abaixo as instruções de teste da pilha/lâmpada. • NÃO imergir as lâminas em soluções com água sanitária, produtos a base de iodo (PVPI – polivinilpirrolidona) ou hidróxido de potássio. Essas soluções danificam gravemente o instrumento. Também evite o contato metal com metal após a imersão, as lâminas devem ser enxaguadas com água estéril para remover resíduos químicos e secas com um tecido limpo, livre de fiapos ou tecido estéril. 	

***Esterilização**

Antes de realizar qualquer procedimento a seguir, as lâminas devem ser limpas como descrito no procedimento de limpeza.

Nota: é aconselhável remover a guia de fibra óptica da lâmina antes da esterilização já que pode afetar o polimento da fibra e reduzir a emissão de luz.

- Esterilização a gás

A esterilização a gás por óxido de etileno a temperatura máxima de 65°C e pressão de 8 psi pode ser realizada. Este método de esterilização é preferivelmente recomendável quando a esterilização é realizada com frequência.

- Esterilização a vapor

A esterilização a vapor também pode ser realizada. No entanto, esse método pode reduzir consideravelmente a vida útil das fibras. Insira o dispositivo em um envelope de autoclave apropriado.

DESLOCAMENTO DE VAPOR POR GRAVIDADE

Temperatura	121°C	132°C
Tempo do ciclo	30 min	4min
Tempo de secagem	15 min	20 min

Nota: não exceder a temperatura de 135°C e a pressão de 28 psi.

Os métodos de esterilização flash (ou "ciclo flash") de autoclaves e esterilização através do calor seco por ar quente (estufa) devem ser evitados, pois esses processos danificam o instrumento.

- Sistema de Esterilização Steris Amsco V-Pro

Lâminas e cabos de laringoscópio Fibra Óptica MD são compatíveis com:

- Sistema de esterilização por temperatura Amsco V-Pro 1 Low
- Sistema de esterilização por temperatura Amsco V-Pro 1 Plus Low
- Sistema de esterilização por temperatura Amsco V-Pro 1 Pro Max

- Esterilização por Plasma de Peróxido de Hidrogênio Sterrad

Lâminas e cabos de laringoscópio Fibra Óptica MD são compatíveis com:

- Sistema Sterrad 100NX (Ciclo Padrão e Expresso)
- Sistema Sterrad NX (Ciclo Padrão)
- Sistema Sterrad 1005 e 200 (Ciclo Curto fora US)
- Sistema Sterrad 50

As pilhas e a lâmpada devem ser removidas antes da desinfecção e esterilização. O cabo pode ser exposto ao óxido de etileno (ETO). A lâmpada pode ser limpa com algodão embebido em álcool. O cabo principal e a tampa inferior também podem ser expostos ao óxido de etileno.

Nota: O cabo LED pode ser autoclavado/esterilizado sem a necessidade de remoção da lâmpada LED.

3.2.20 Requisitos de manutenção (informar a periodicidade da manutenção e o responsável pela execução)

- *Teste de Manutenção Periódica do Cabo e Lâmina

As lâminas e o cabo do laringoscópio devem sempre ser testados após os procedimentos de limpeza, desinfecção, esterilização e antes do uso. Para testar conecte a lâmina ao cabo e puxe a

<p>lâmina para cima, na posição LIGA. Se a luz falhar ou piscar, verifique a lâmpada, pilhas e os contatos elétricos. Certifique-se da instalação adequada das peças de reposição como lâmpadas e pilhas. Se o problema persistir, por favor entre em contato com o Suporte Técnico.</p>
<p>3.2.21 Condições para Armazenamento:</p> <p>Temperatura: -20°C a 60°C Umidade: 10% a 90% (sem condensação)</p>
<p>3.2.22 Condições para Transporte:</p> <p>Temperatura: -20°C a 60°C Umidade: 10% a 90% (sem condensação)</p>
<p>3.2.23 Condições para Operação:</p> <p>Temperatura: 10°C a 40°C Umidade: 30% a 75% Não utilizar o equipamento em ambiente rico em oxigênio.</p>
<p>3.2.24 Requisitos de Infra-estrutura: (caso o equipamento necessite de condições especiais de infra-estrutura física e ambiental para sua operação correta e segura)</p> <p>Não se aplica.</p>
<p>3.2.25 Advertências/Precauções:</p> <ul style="list-style-type: none"> • Se o aparelho não for utilizado por um período de tempo prolongado retire as pilhas do cabo. • Substitua as pilhas quando a intensidade da luz ficar reduzida, pois o exame será prejudicado. • Para obter o máximo de iluminação é recomendável colocar sempre pilhas novas de alta qualidade. • Descarte as pilhas em local apropriado. • O laringoscópio somente deve ser utilizado por profissional médico devidamente treinado e familiarizado com as técnicas médicas implicadas.
<p>3.2.26 Contra Indicações:</p> <p><input checked="" type="checkbox"/> Não se aplica, não há contra indicações para utilização do equipamento.</p>
<p>3.2.27 Efeitos Adversos:</p> <p><input checked="" type="checkbox"/> Não se aplica, o equipamento não causa efeitos adversos.</p>
<p>3.2.28 Normas Técnicas utilizadas no desenvolvimento do produto: (indicar as normas técnicas mesmo nos casos do equipamento não ser certificado pelo INMETRO)</p> <p>IEC 60601-1 IEC 60601-1-2 ISO 7376 ISO 10993 ASTM B 16M-85 ISO 9001 ISO 13485 Diretiva CE 93/42/EEC</p>

3.2.29 Dimensões do equipamento:

Comprimento (mm): variável conforme modelo.

Largura (mm): variável conforme modelo.

Altura (mm): variável conforme modelo.

3.2.30 Características elétricas:

Não se aplica

Tensão de alimentação (V):

Corrente (A):

Potência (W):

Requisitos de rede elétrica para instalação:

Outros requisitos elétricos:

3.2.31 Possui fonte da alimentação interna?

Sim Não

Responder os itens abaixo apenas em caso de possuir fonte de alimentação interna.

Tipo: Baterias recarregáveis ou pilhas alcalinas.

Autonomia:

Prazo em que deve ser trocada:

Tempo necessário para carga máxima:



Para os casos de modelos ou componentes de sistema com características elétricas, dimensionais e de fonte de alimentação interna diferentes, apresentar os itens 3.2.29, 3.2.30 e 3.2.31 sob forma de tabela em anexo a este formulário.

3.2.32 Versões associadas ao equipamento:

Manual:

Projeto:

Software:

O equipamento não possui software embarcado ou associado.

3.2.33 Informações sobre assistência técnica:

O Laringoscópio Fibra Óptica MD possui garantia de um (3) anos válida a partir da data de aquisição.

A garantia cobre defeitos de materiais construtivos e de fabricação. Durante o período de garantia, o reparo e substituição de qualquer peça com defeito de fabricação, serão efetuados sem custo adicional ao usuário. A garantia, no entanto, exclui componentes sujeitos a desgaste, como lâmpadas e baterias.

Esta garantia é anulada em caso de uso indevido ou em desacordo com as instruções do fabricante, reparos não efetuados pela Assistência Técnica, uso peças de reposição não aprovadas pelo fabricante.

Nenhuma compensação será dada por uso indevido do produto.

Além disso, a substituição ou reparos afetados durante o período de garantia não prolongam duração da mesma.

Consulte a Assistência sobre quaisquer dúvidas sobre o funcionamento ou operação do instrumento, bem como reparos ou manutenção corretiva que venham a ser necessárias.

Comércio de Materiais Médicos Hospitalares Macrosul Ltda

Rua Júlio Bartolomeu Taborda Luiz, 270 – Atuba - CEP 82600-070 – Curitiba - Paraná

(41) 2102-8344

3.2.34 Composição dos materiais que integram o produto e entram em contato com o paciente/operador:

Aço inoxidável austenítico antimagnético 18/8, qualidade AISI 303/304.

3.2.35 Outras informações pertinentes:

Não se aplica, não há informações adicionais que precisem ser informadas que não constem em outros campos deste formulário.



Caso este campo não seja suficiente para apresentar todas as informações sobre o produto, estas devem ser apresentadas sob forma de tabela, arquivo PDF, a qual deve ser anexada, eletronicamente e em meio impresso, a este formulário.

3.3. Imagens Gráficas do Produto

As imagens gráficas (fotos ou desenhos) do equipamento, seus acessórios e partes, com seus respectivos códigos de identificação, devem ser encaminhados em anexo (modo impresso e eletrônico). O modo eletrônico deve ter formato jpg, em arquivos doc ou pdf. Deve ser encaminhada cópia impressa e cópia eletrônica (limite de 14 Mb), gravada em cd, para disponibilização no sítio eletrônico da Anvisa. As figuras apresentadas devem possuir legendas para identificação.

3.4. Origem do Produto

Brasil

Externa



Se houver mais de um fabricante, estes têm que ser do mesmo grupo fabril e deve ser apresentada comprovação da constituição do grupo.

3.4.1 Fabricante(s): (informar razão social e endereço)

MEDICAL DEVICES (PVT) LTD.
Wazirabad Road
Ugoki, Sialkot

3.4.2 País(es) de Fabricação do Produto:

Paquistão

3.4.3 Existe terceirização de Produção?

Sim Não



Os itens de 3.4.4 e 3.4.7 devem ser respondidos apenas se a resposta anterior for SIM (Item 3.4.3).

3.4.4 Tipo de Terceirização:

Contratação de 100% da produção.

Contratação parcial de produção.

3.4.5 Fabricante(s) contratado(s): (informar razão social, endereço e etapa produtiva contratada)**3.4.6 Distribuidor(es):**

INVOTECH EXCEL FZCO.
Plot No. S-21209 South ZONE JAFZA, Dubai

PO Box: 262492 Emirados Árabes Unidos
3.4.7 País(es) de Procedência do Produto: Paquistão Emirados Árabes Unidos

3.5. Certificado INMETRO

Possui Certificação INMETRO? <input checked="" type="checkbox"/> Sim <input type="checkbox"/> Não
3.5.1 Nº do certificado: (incluir a validade de cada certificado) NCC 15.03926 (01/09/2020) NCC 15.03927 (01/09/2020)
3.5.2 Nome do Organismo de Certificação de Produto (OCP): NCC CERTIFICAÇÕES DO BRASIL LTDA
3.5.3 Normas Técnicas utilizadas na certificação: ABNT NBR IEC 60601-1:2010 ABNT NBR IEC 60601-1-2:2010
3.5.4 Versão do Manual do Usuário Avaliado na certificação: MO.MARK-III-STD.V3.2010/REV05/AGO.15 MO.MARK-III-FO.V3.2010/REV03/AGO.15
3.5.5 Versão do projeto do equipamento avaliado na certificação: Laringoscópio Convencional: DMR-LR-01-10 Laringoscópio Fibra Óptica: DMR-LR-01-20
3.5.6 Acessórios e Partes ensaiados em conjunto com o equipamento: Laringoscópio Fibra Óptica: Bateria e Carregador de bateria.

Possui Relatório Consolidado? (art. 4º da RDC nº 32/2007) <input type="checkbox"/> Sim <input checked="" type="checkbox"/> Não
3.5.7 Nº do(s) Relatório(s): (incluir data de emissão de cada relatório) NÃO APLICÁVEL
3.5.8 Nome do Organismo de Certificação de Produto (OCP): NÃO APLICÁVEL

3.5.9 Normas Técnicas utilizadas nos ensaios:

NÃO APLICÁVEL

3.5.10 Versão do Manual do Usuário avaliado:

NÃO APLICÁVEL

3.5.11 Versão do projeto do equipamento avaliado:

NÃO APLICÁVEL

3.5.12 Acessórios e Partes ensaiados em conjunto com o equipamento:

NÃO APLICÁVEL

4. Responsabilidade Legal e Técnica

Nome do Responsável Legal:

JOÃO REINALDO TULIO

Cargo:

SÓCIO-DIRETOR

Nome do Responsável Técnico:

CAROLINA VERÔNICA DA CRUZ CEBOLA

Conselho de Classe Profissional:

CRF - CONSELHO REGIONAL DE FARMÁCIA

UF: PR Número de Inscrição: 21294

5. Declaração do Responsável Legal e Técnico

Declaro que as informações prestadas neste formulário são verdadeiras, podendo ser comprovadas por documentos disponíveis na Empresa. Declaro ainda que:

- a. O(s) produto(s) será(ão) comercializado(s) com todas as informações previstas na legislação sanitária vigente;
- b. As instruções de uso, rótulo e etiqueta indelével do(s) produto(s) atendem aos requisitos estabelecidos, respectivamente, no Anexo III.B e art. 4º da Resolução Anvisa RDC nº 185/2001; e
- c. O(s) produto(s) foi(ram) projetado(s) e fabricado(s) atendendo as disposições da Resolução Anvisa RDC nº 56/2001 (Requisitos essenciais de segurança e eficácia) e

Resolução Anvisa RDC nº 59/2000 (Requisitos de Boas Práticas de Fabricação e Controle).

02 570

A empresa encontra-se ciente que o não atendimento às determinações previstas na legislação sanitária caracteriza infração à legislação sanitária federal, estando a empresa infratora sujeita, no âmbito administrativo, às penalidades previstas na Lei nº 6.437, de 20 de agosto de 1977, sem prejuízo das sanções de natureza civil ou penal cabíveis. Na esfera jurídica, respondem pelos atos de infração praticados pela empresa os seus Responsáveis Legal e Técnico, conforme infrações e sanções previstas no art. 273 do Decreto Lei n.º 2.848, de 07 de dezembro de 1940 (Código Penal - Cap. III: Dos Crimes contra a Saúde Pública).

Curitiba, 02 de Setembro de 2015

Local e data

JOÃO REINALDO TULIO - SÓCIO DIRETOR

Nome do Responsável Legal, Cargo e assinatura

CAROLINA VERÔNICA DA CRUZ CEBOLA - FARMACÊUTICA

Nome do Responsável técnico, Cargo e assinatura.

29/09/2016

... Kaá Brasil - Móveis de Escritório e Serviço ...

MESA CURVA S/ GAVETEIRO S/ PASSAGEM FIAÇÃO DIMENSÕES 0,75 X 1,00 X 0,62 ESPESSURA 15 MM
Modelo: M002C100

00 571

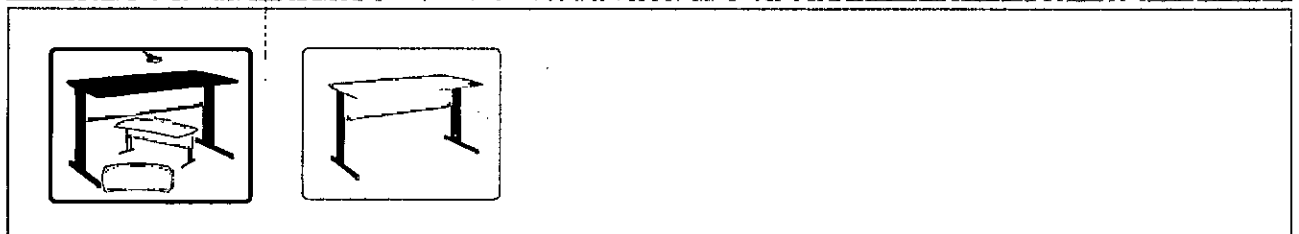
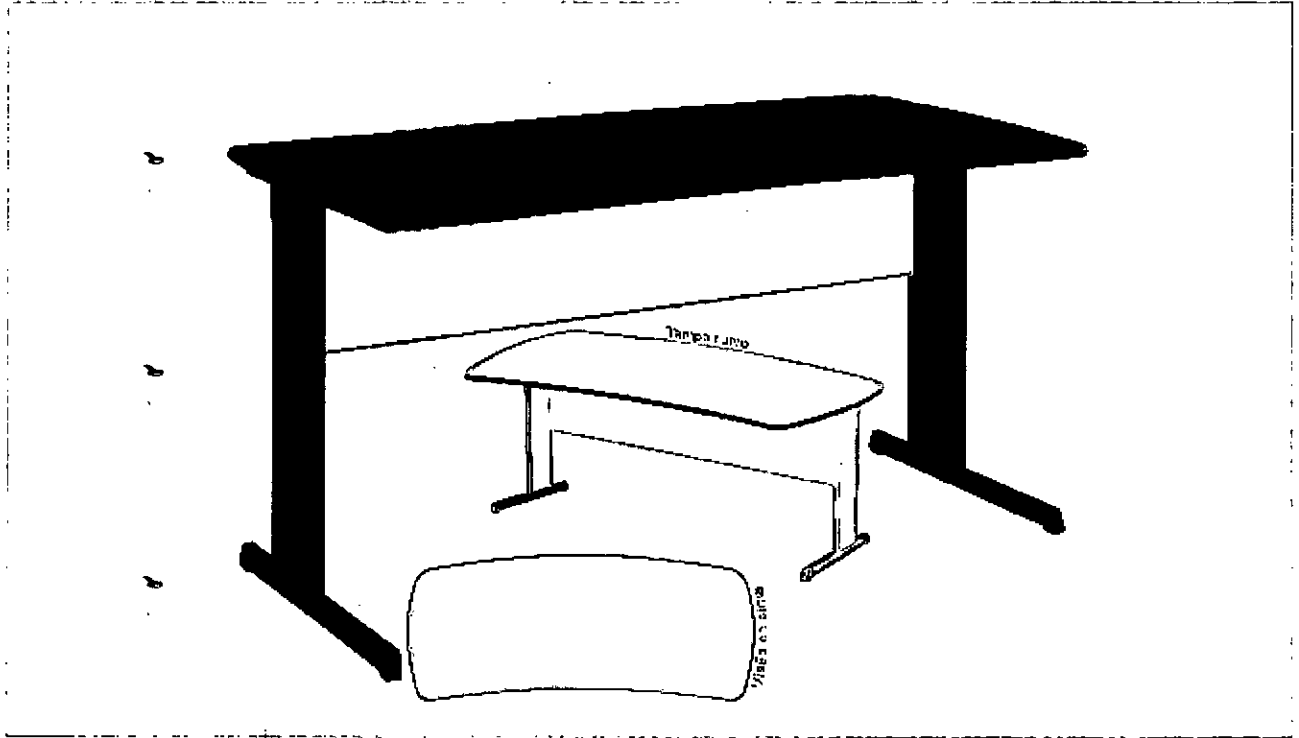

CONEXAO 90° P/ MESA CURVA
Modelo: X002CONE

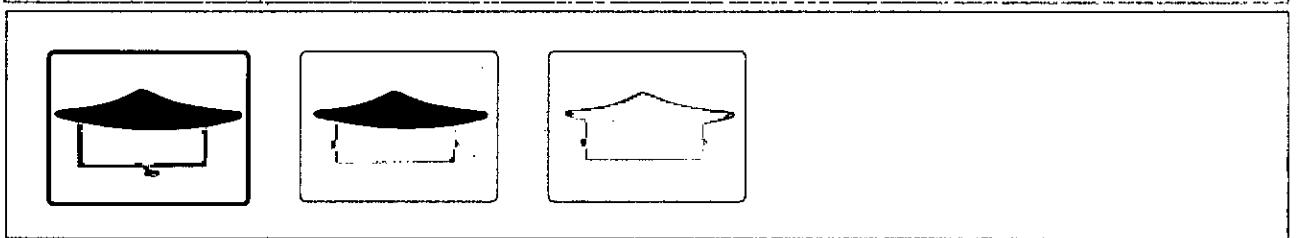
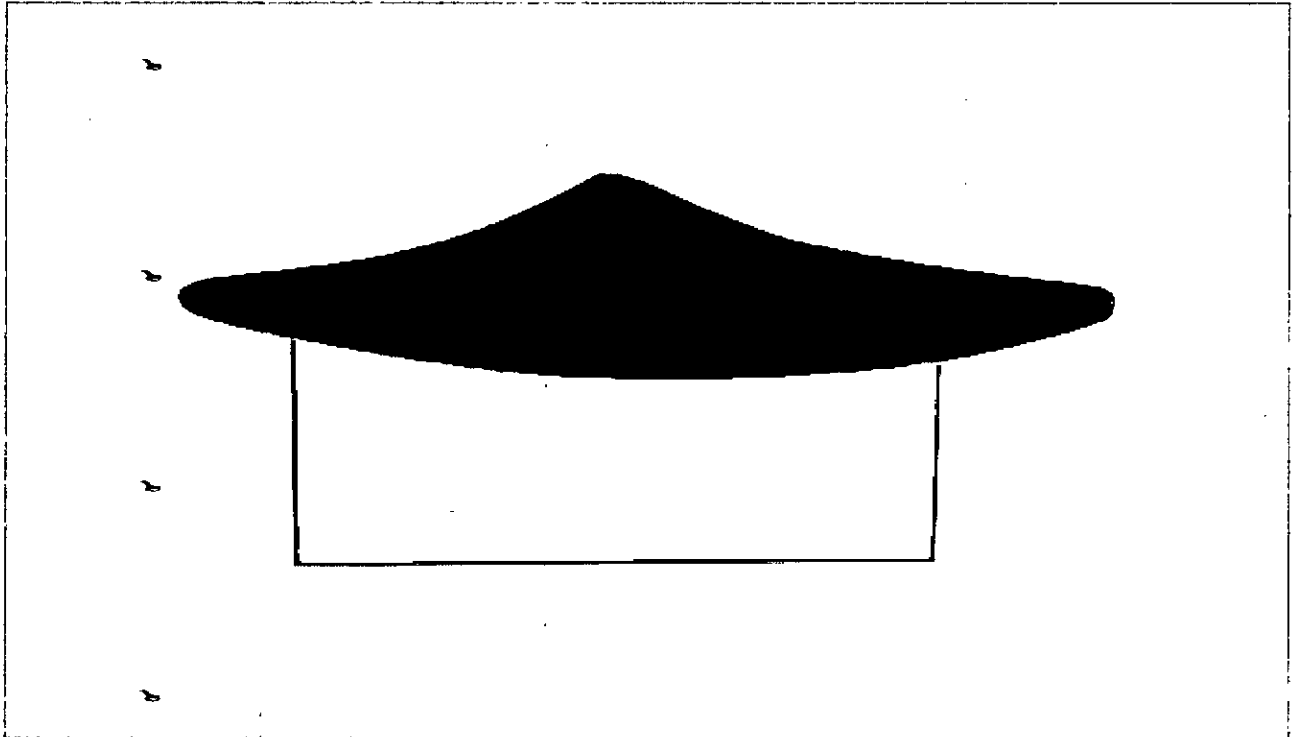

**MESA CURVA S/GAVEITEIRO S/ PASSAGEM FIAÇÃO DIMENSÕES 0,75 X 1,40 X 0,62 ESPESSURA 15 MM.
Modelo: M002C140**

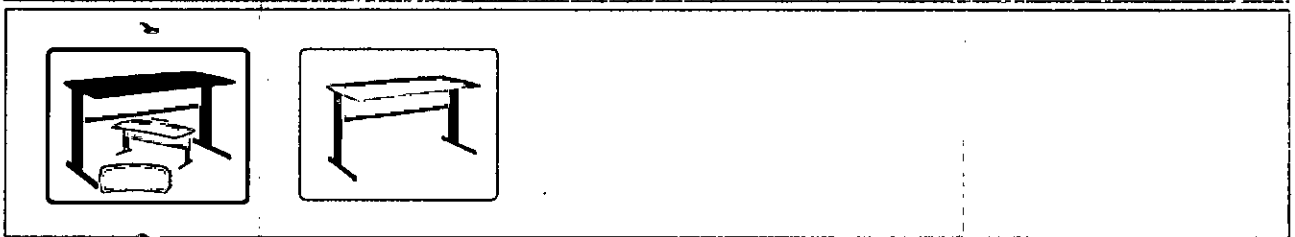
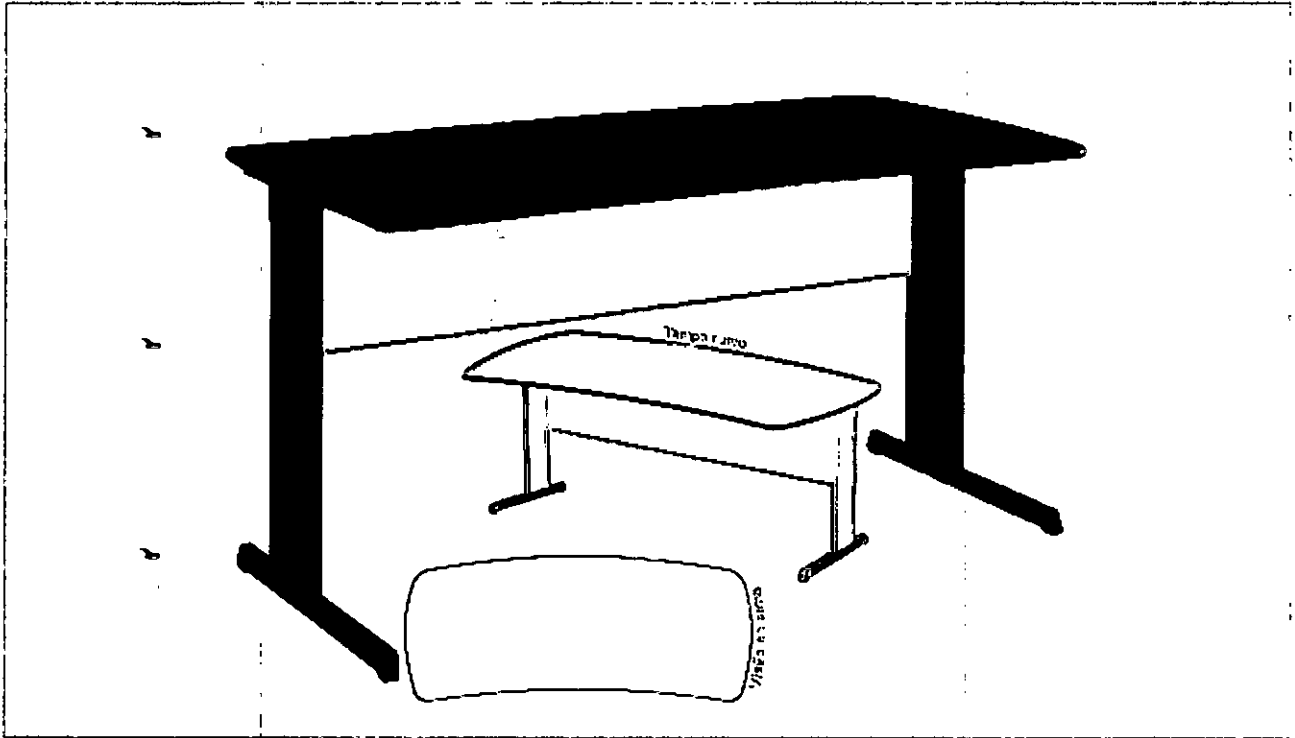

**GAVETEIRO FIXO C/ 03 GAVETAS DIMENSÕES 0,32 X 0,37 X 0,39
Modelo: G001F003**



Figura 23

29/09/2016

:: Kaá Brasil - Móveis de Escritório e Serviço ::

00 575

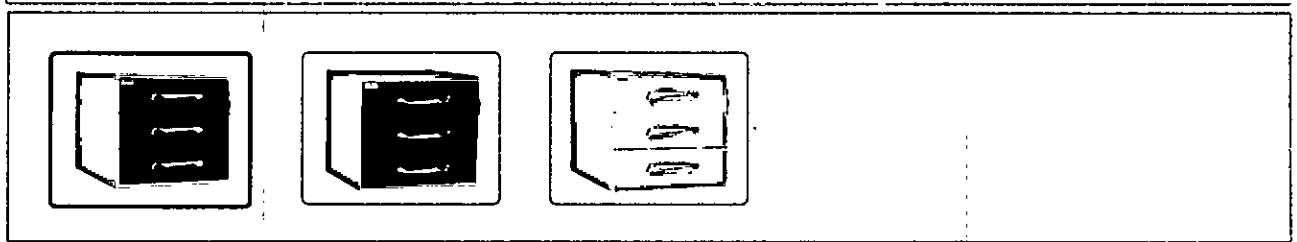
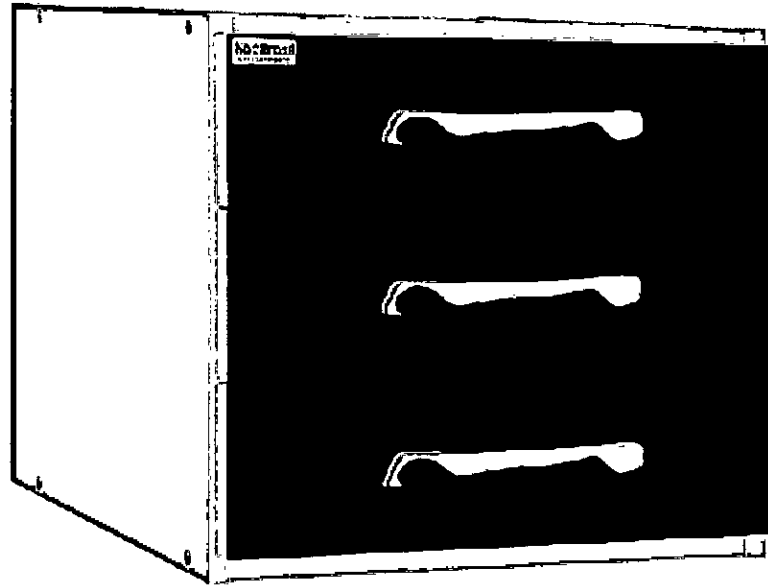
CONEXAO 90° P/ MESA CURVA
Modelo: X002CONE

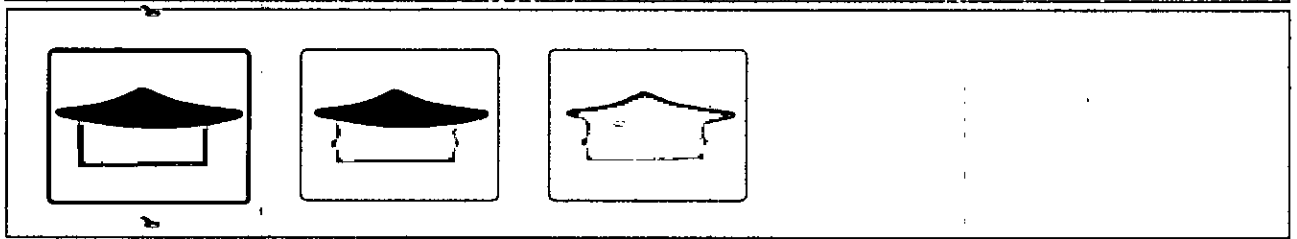
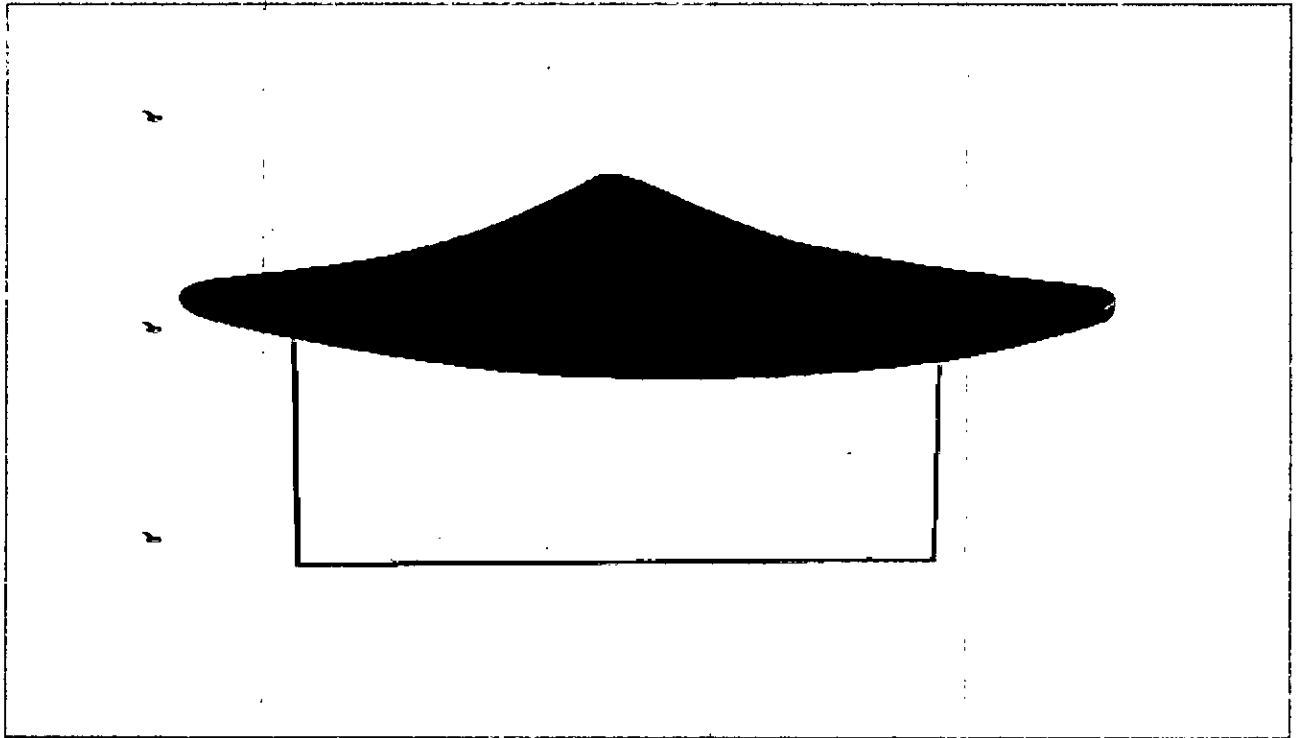

**MESA CURVA S/GAVEITEIRO S/ PASSAGEM FIAÇÃO DIMENSÕES 0,75 X 1,40 X 0,62 ESPESSURA 15 MM.
Modelo: M002C140**

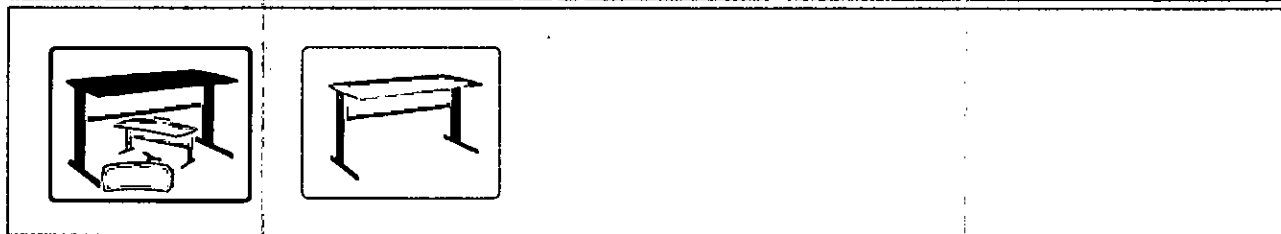
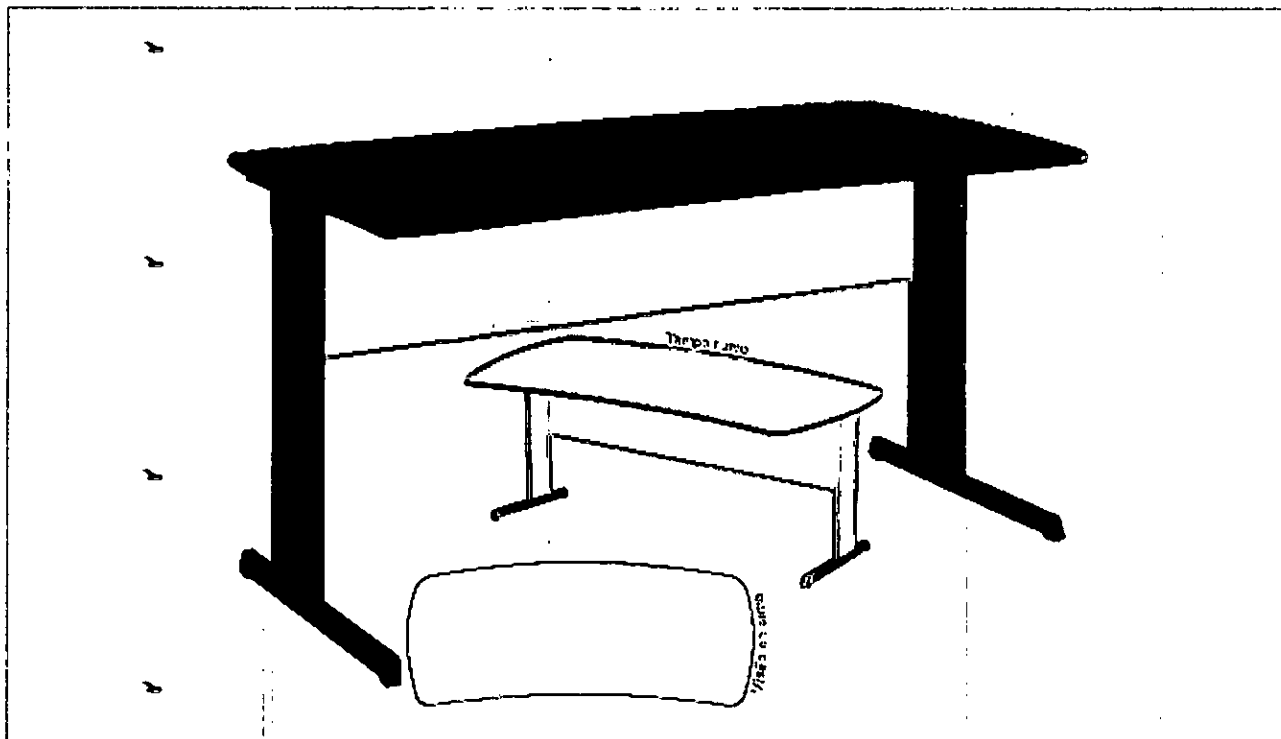

**MESA CURVA S/GAVETEIRO S/PASSAGEM FIAÇÃO DIMENSÕES 0,75 X 1,00 X 0,62 ESPESSURA 15 MM
Modelo: M002C100**

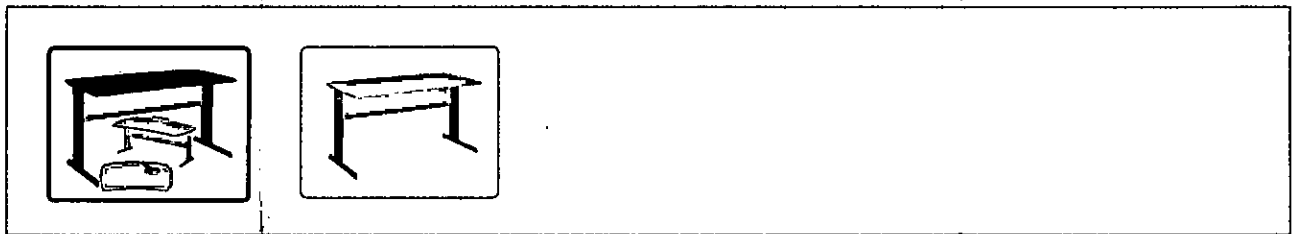
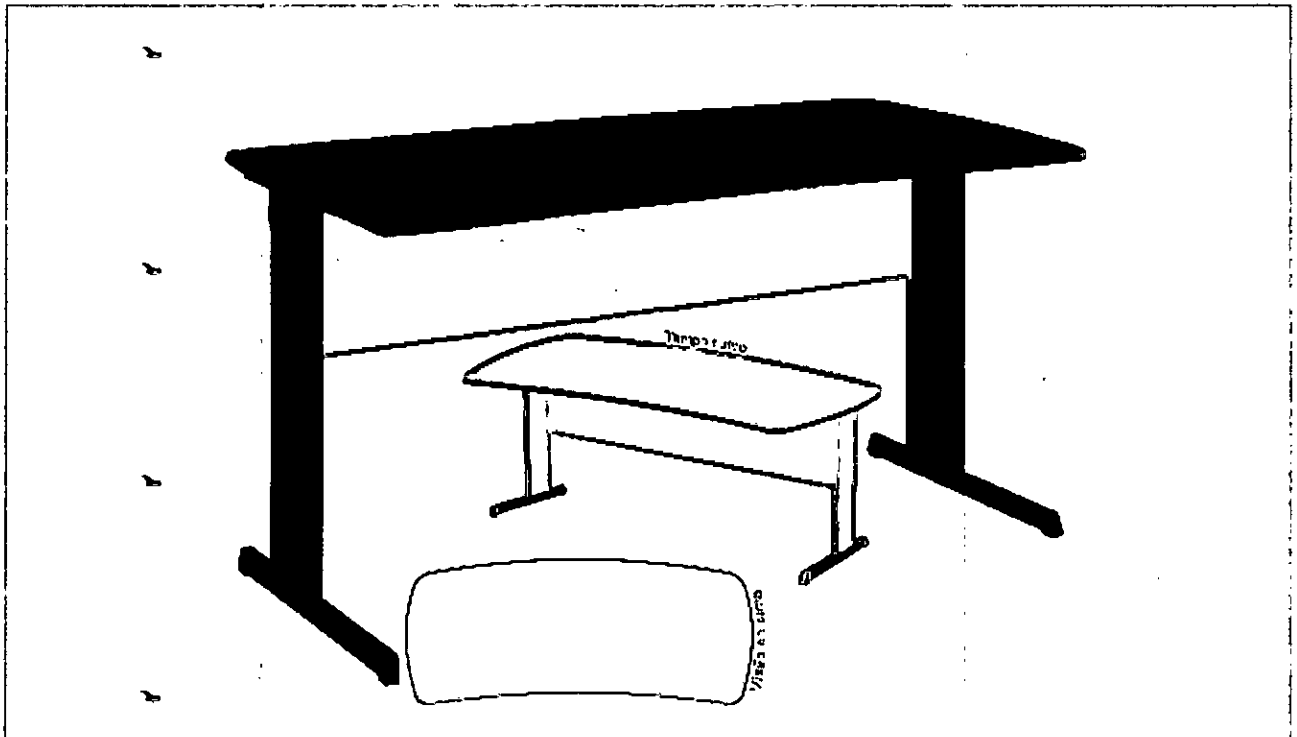



Moldglass Indústria de Artefatos de Plásticos Reforçados Ltda
C.N.P.J.: 79.333.653/0001-35 Insc. Estadual: 10503237 21

MESA PARA EXAMES CLÍNICOS

MOL 100-002

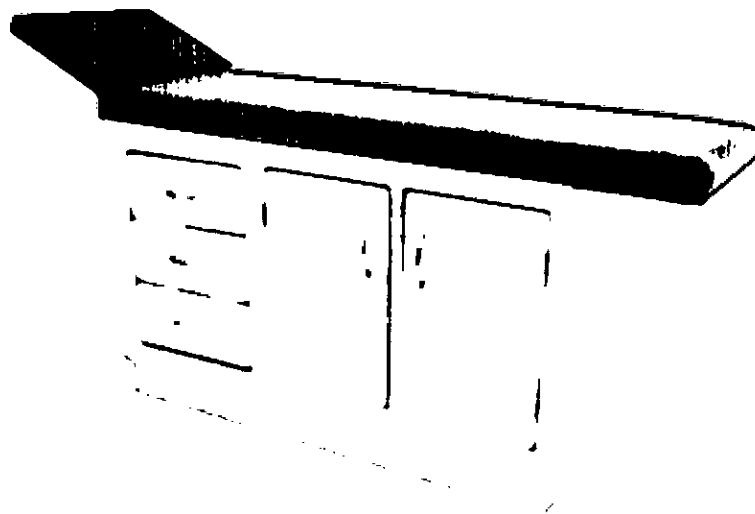

Móvel confeccionado em fiberglass com acabamento em gel coat isoftálico, e tendo grande resistência a sabões e detergentes. Dotado de 03 gavetas e 02 portas com prateleira interna, com dispositivo para escoamento de líquidos. O leito, é estofado em espuma de alta densidade com revestimento em courvim, possuindo cabeceira regulável.

Dimensões: comp. 1.880mm x larg. 550mm x alt. 900 mm.

Registro no MS ISENTO.

MARCA MOLDGLASS ® INDÚSTRIA BRASILEIRA

Ministério da Saúde

**Agência Nacional
de Vigilância Sanitária**
www.anvisa.gov.br

DATAVISA
Autorizações e Cadastro
[Página Inicial](#) | [Área de Cadastro](#) | [Área de Atuação](#) | [Legislação](#)

DADOS DA EMPRESA		
Razão Social ROYAL DISTRIBUIDORA LTDA - EPP		CNPJ 14.918.622/0001-08
Endereço Completo rua prof. edvaldo canezin tosch, nº 435 - vila feliz CEP: 86808045 - APUCARANA/PR		Telefone 43 30337773
Responsável Técnico KARINA MORAIS MORI IMBRIANI	Responsável Legal LEANDRO MORI DO COUTO	
DADOS DO CADASTRO		
Cadastro Nº 8.08.795-4 (U19YX238LH33)	Data do Cadastro 28/01/2013	Situação ATIVA
Nº do Processo 25351.461752/2012-15	Cadastro Produtos para Saúde	
Atividades / Classes		
ARMAZENAR		
- Correlatos		
DISTRIBUIR		
- Correlatos		
EXPEDIR		
- Correlatos		
		<input type="button" value="[Voltar]"/> <input type="button" value="[Nova Consulta]"/>

SIA, Trecho 5, Área Especial 57, Bloco B, Térreo Brasília -DF - CEP: 71205-050 - Central de Atendimento Anvisa - 0800 642 9782

 Agência Nacional de Vigilância Sanitária



Há 45 anos Cuidando da sua Saúde!
Desde 1969

[\(index.htm\)](#)

- ☎ (11) 2336-8044 - São Paulo e Grande São Paulo
- ☎ 0800-0151070 - Demais localidades
- ✉ sac@nsam.com.br (<mailto:sac@nsam.com.br>) (sac@nsam.com.br)

Menu...

📍 [Produtos \(/produtos.aspx\)](#) / [Inaladores \(/produtos.aspx?prod=Inaladores\)](#) / [RespiraMax](#)

Produtos

Inaladores

RespiraMax

Cânulas

Aspiradores Cirúrgicos

Acessórios

Fitness

Higienizadores

Medidor de Pressão

Ionizadores

Umidificadores

Espaçadores

Projetos

RespiraMax

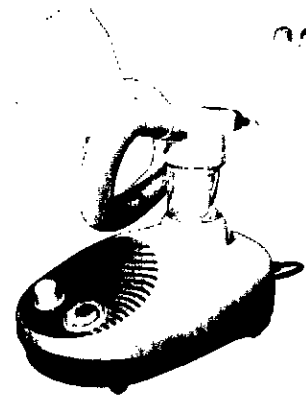
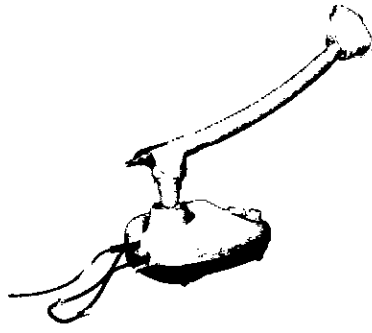
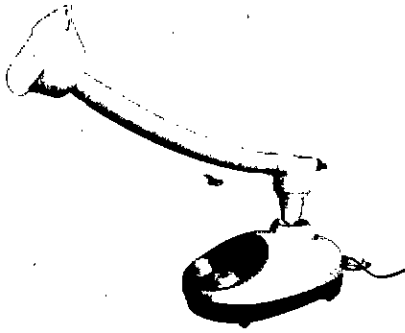

Características

Esp. Técnicas

Dúvidas

Especificações Técnicas

Aparelho

- **Voltagem:** 100-240V~
- **Frequência:** 50-60Hz
- **Frequência Ultrassônica:** 1,7MHz
- **Potência:** 20-30VA
- **Ruído:** 46 dBA
- **Taxa Máx. de nebulização:** 1,2ml/min aproximadamente.

Dimensões

- **Embalagem(AxLxP)(cm):** 16,0x17,0x23,0

A NS se reserva o direito de alterar as especificações sem prévio aviso.

Localização

NS Indústria de Aparelhos Médicos LTDA.

Rua Francisco Pedroso de Toledo,437

Vila Livieiro - São Paulo

☎ (11) 2336-8044

✉ sac@nsam.com.br (<mailto:sac@nsam.com.br>) (<mailto:sac@nsam.com.br>)

Menu

[HOME \(index.htm\)](#)

[PRODUTOS \(/prod.aspx\)](#)

[SUPORTE \(/suporte.aspx\)](#)

[EMPRESA \(/Perfil.aspx\)](#)

[CONTATO \(/contato.aspx\)](#)



Atendimento

(http://omron.ideacrm.com.br/chat.asp?idc=6994&pre_empresa=360&pre_depto=auto)



Selecione o idioma ▼

Powered by **Google Tradutor** (<https://translate.google.com>)



583



Institucional Anvisa Divulga Serviços Áreas de Atuação Legislação

Detalhe do Produto: INALADOR ULTRASONICO NS

Nome da Empresa:	NS INDUSTRIA DE APARELHOS MEDICOS LTDA.		
CNPJ:	62.515.952/0001-03	Autorização:	1035539
Produto:	INALADOR ULTRASONICO NS		
Modelo Produto Médico:	INALADOR ULTRASÔNICO NS – MODELO EVOLUSONIC INALADOR ULTRASÔNICO NS – MODELO INALASONIC INALADOR ULTRASÔNICO NS – MODELO RESPIRAMAX INALADOR ULTRASÔNICO NS – MODELO RESPIRAMAX PLUS INALADOR ULTRASÔNICO NS-MODELO SMARTSONIC		
Registro:	10355390015		
Processo:	25351.846620/2008-47		
Origem do Produto	FABRICANTE : NS INDUSTRIA DE APARELHOS MEDICOS LTDA. - BRASIL DISTRIBUIDOR : NS INDUSTRIA DE APARELHOS MEDICOS LTDA. - BRASIL		
Vencimento do Registro:	21/12/2019		
			<< VOLTAR

Agência Nacional de Vigilância Sanitária - Setor de Indústria e Abastecimento (SIA) – Trecho 5 – Área Especial 57 - Brasília (DF) - CEP 71205-050 - Tel: (61) 3462-6000 - Disque Saúde: 0 800 61 1997

Copyright © 2003 Anvisa

 Ministério da Saúde

 Agência Nacional
de Vigilância Sanitária
www.anvisa.gov.br

DATAVISA
Autorizações e Cadastro

Institucional Anvisa C. vulga Serviços Áreas de Atuação Legislação



DADOS DA EMPRESA		
Razão Social ROYAL DISTRIBUIDORA LTDA - EPP		CNPJ 14.918.622/0001-08
Endereço Completo rua prof. edwaldo canezin toshi, nº 435 - vila feliz CEP: 86808045 - APUCARANA/PR		Telefone 43 30337773
Responsável Técnico KARINA MORAIS MORI IMBRIANI		Responsável Legal LEANDRO MORI DO COUTO
DADOS DO CADASTRO		
Cadastro Nº 8.08.795-4 (U19YX238LH33)	Data do Cadastro 28/01/2013	Situação ATIVA
Nº do Processo 25351.461752/2012-15	Cadastro Produtos para Saúde	
Atividades / Classes		
ARMAZENAR		
- Correlatos		
DISTRIBUIR		
- Correlatos		
EXPEDIR		
- Correlatos		
		[Voltar] [Nova Consulta]

SIA, Trécho 5, Área Especial 57, Bloco B, Térreo Brasília -DF - CEP: 71205-050 - Central de Atendimento Anvisa - 0800 642 9782



Renascer Ind. e Com. de Móveis Hospitalares LTDA

Email: renascer@sercomtel.com.br

Site: www.renascermoveishospitalares.com.br



RN14011 – NEGATOSCÓPIO DE 01 CORPO ESMALTADO



Imagem Ilustrativa

- Armação em chapa de aço carbono de 0.80mm de espessura
 - Parte frontal em chapa de acrílico de 1,81mm, permitindo luz uniforme
 - Adaptável para uso em mesa ou parede
 - Acompanha lâmpada circular fluorescente (32w)
 - 110 ou 220 volts (não selecionável)
 - Acabamento pintura epóxi, com tratamento anti-ferruginoso
- Dimensão aproximada: 500 x 350 x 100 mm

Ministério da Saúde

**Agência Nacional
de Vigilância Sanitária**
www.anvisa.gov.br

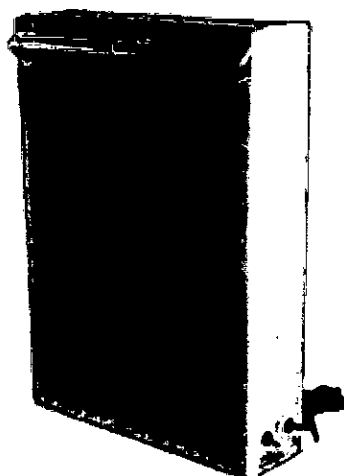
DATAVISA
Autorizações e Cadastro

Institucional Anvisa Divulga Serviços Áreas de Atuação Legislação



DADOS DA EMPRESA		
Razão Social ROYAL DISTRIBUIDORA LTDA - EPP		CNPJ 14.918.622/0001-08
Endereço Completo rua prof. edwaldo canezin tosch, nº 435 - vila feliz CEP: 86808045 - APUCARANA/PR		Telefone 43 30337773
Responsável Técnico KARINA MORAIS MORI IMBRIANI	Responsável Legal LEANDRO MORI DO COUTO	
DADOS DO CADASTRO		
Cadastro Nº 8.08.795-4 (U19YX238LH33)	Data do Cadastro 28/01/2013	Situação ATIVA
Nº do Processo 25351.461752/2012-15	Cadastro Produtos para Saúde	
Atividades / Classes		
ARMAZENAR		
- Correlatos		
DISTRIBUIR		
- Correlatos		
EXPEDIR		
- Correlatos		
		<input style="border: none;" type="button" value=" [Voltar] "/> <input style="border: none;" type="button" value=" [Nova Consulta] "/>

SIA, Trecho 5, Área Especial 57, Bloco B, Térreo Brasília -DF - CEP: 71205-050 - Central de Atendimento Anvisa - 0800 642 9782



SMS®

Nobreak

Energia contínua e segura para equipamentos de informática, áudio e vídeo.

STATION II

600, 800 E 1200 VA

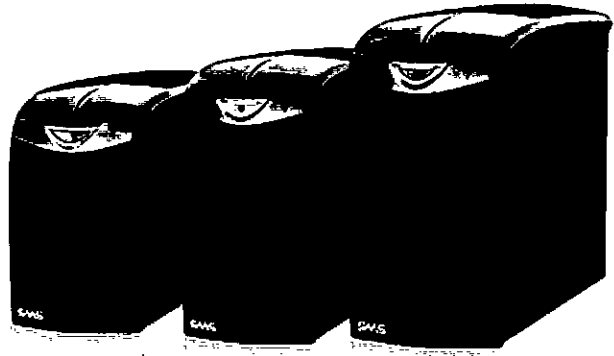

A PROTEÇÃO IDEAL PARA SUAS ATIVIDADES COM DESIGN DIFERENCIADO

O nobreak Station II alia segurança e praticidade em um produto com design exclusivo. Fabricado em plástico ABS, possui a função DC Start, que possibilita ligar o nobreak mesmo na ausência da rede elétrica.

Além disso, possui um recarregador inteligente que preserva a vida útil da bateria.

CARACTERÍSTICAS

- › Modelo monovolt: entrada 115/127V~ e saída 115V~.
- › Modelo bivolt automático: entrada 115/127V~ ou 220V~ e saída 115V~.
- › Filtro de linha.
- › Estabilizador interno com 4 estágios de regulação.
- › Forma de onda senoidal por aproximação (retangular PWM).
- › DC Start.
- › Battery Saver: evita o consumo desnecessário da carga da bateria, preservando a sua vida útil.
- › Autodiagnóstico de bateria: informa quando a bateria precisa ser substituída.
- › Recarga automática das baterias em 4 estágios, mesmo com o nobreak desligado.
- › Recarregador Strong Charger: possibilita a recarga da bateria mesmo com níveis muito baixos de carga.
- › True RMS: analisa os distúrbios da rede elétrica e possibilita a atuação precisa do equipamento. Ideal para redes instáveis ou com geradores de energia elétrica.
- › Microprocessador RISC/FLASH de alta velocidade: aumenta a confiabilidade e o desempenho do circuito eletrônico interno.
- › Autoteste: ao ser ligado, o nobreak testa os circuitos internos, garantindo assim o seu funcionamento ideal.
- › Interativo - regulação on-line.
- › Inversor sincronizado com a rede (sistema PLL).
- › Circuito desmagnetizador: garante o valor de tensão adequado para equipamentos de informática, áudio e vídeo (cargas não lineares).
- › Led colorido no painel frontal: indica as condições de funcionamento do nobreak - modo rede, modo inversor/bateria, final de autonomia, subtensão, sobretensão, entre outras informações.
- › Alarme audiovisual: sinalização de eventos como queda de rede, subtensão e sobretensão, fim do tempo de autonomia e final de vida útil da bateria, entre outras informações.
- › Botão liga/desliga temporizado com função Mute: evita o acionamento ou desacionamento acidental, além de desabilitar o alarme sonoro após a sinalização de algum evento.
- › Porta fusível externo com unidade reserva.



WWW.ALERTAZPH.COM.BR



6 PROTEÇÕES:

- Sobreaquecimento no transformador;
- Potência excedida;
- Descarga total da bateria;
- Curto-circuito no inversor;
- Surtos de tensão entre fase e neutro;
- Sub/sobretensão da rede elétrica. Na ocorrência destas, o nobreak passa a operar em modo bateria.

Uma marca
do Grupo

 legrand®

STATION II

600, 800 E 1200 VA

TEMPO DE AUTONOMIA ⁽¹⁾			
Configuração Típica	μST 600 (1 bateria 12Vdc x 7Ah)	μST 800 (1 bateria 12Vdc x 7Ah)	μST 1200 (2 baterias 12Vdc x 5Ah)

PC (on board) + monitor LCD 17" 25 min 25 min 40 min

⁽¹⁾ O tempo de autonomia varia significativamente de acordo com as condições de uso da bateria, do número de ciclos de carga e descarga, da temperatura ambiente, bem como da potência média dos equipamentos ligados ao nobreak.

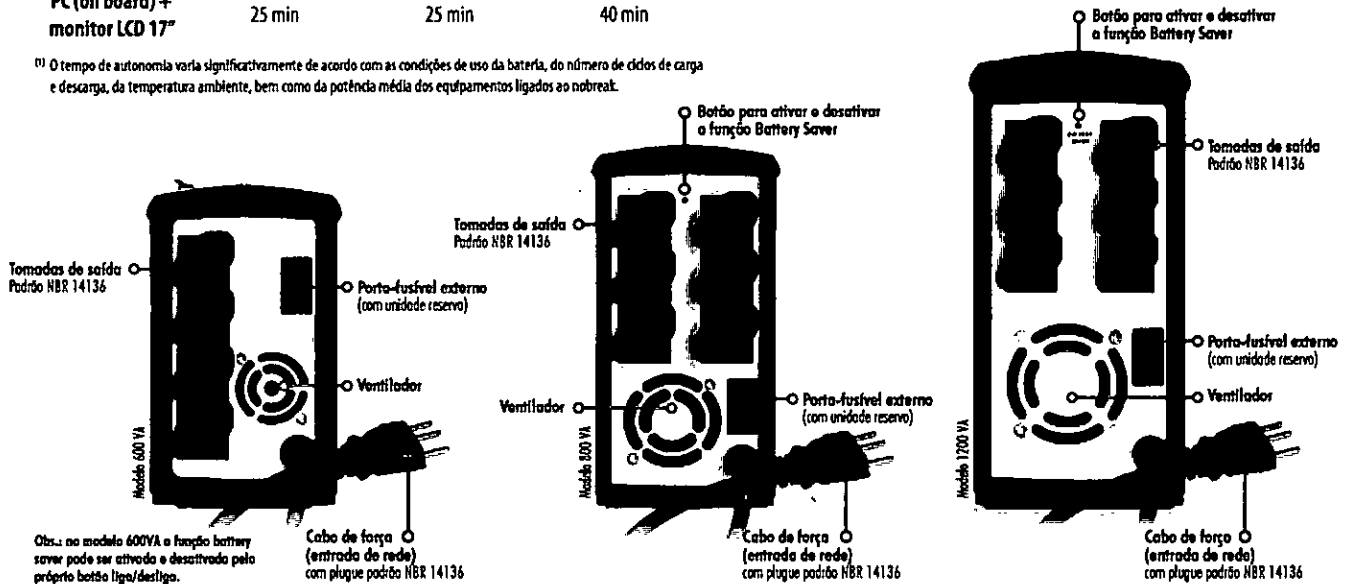

Obs.: no modelo 600VA a função battery saver pode ser ativada e desativada pelo próprio botão liga/desliga.

STATION II	600 Bi	800 Bi	1200 Bi	600 S	800 S	1200 S	
Características de entrada	Tensão nominal [V~]	Bivolt automático 115 / 127 / 220			115 / 127		
	Variação máxima [V~]	88 a 141 (rede 115V~) 170 a 262 (rede 220V~)			88 a 141		
	Frequência de rede ⁽²⁾ [Hz]	60 ± 4					
	Plugue do cabo de força	Padrão NBR 14136					
Características de saída	Potência máxima [VA]	600	800	1200	600	800	1200
	Fator de potência	0,5					
	Tensão nominal [V~]	115					
	Regulação	± 5% (para operação bateria) ⁽³⁾ + 6% - 10% (para operação rede)					
	Frequência	60Hz ± 1% (para operação bateria)					
	Forma de Onda do Inversor	Senoidal por aproximação (retangular PWM – controle de largura e amplitude)					
Características gerais	Número de tomadas	4 tomadas no Padrão NBR 14136	6 tomadas no Padrão NBR 14136	4 tomadas no Padrão NBR 14136	6 tomadas no Padrão NBR 14136	6 tomadas no Padrão NBR 14136	
	Rendimento	95% (para operação rede) e 85% (para operação bateria)					
	Acionamento do Inversor	< 0,8 ms					
	Bateria interna	1 bateria 12Vdc / 7Ah	2 baterias 12Vdc / 5Ah	1 bateria 12Vdc / 7Ah	2 baterias 12Vdc / 5Ah	1 bateria 12Vdc / 7Ah	2 baterias 12Vdc / 5Ah
	Peso líquido [kg]	7,0	6,30	9,80	6,5	6,12	8,0
	Peso bruto [kg]	7,3	6,60	10,40	6,8	6,40	8,60
	Dimensões A x L x P [mm]	174,8 x 98,6 x 298	198,9 x 98,6 x 275,3	250 x 122 x 330	174,8 x 98,6 x 298	198,9 x 98,6 x 275,3	250 x 122 x 330
	Comprimento do cabo de força do nobreak [mm]	1200 ± 50	1500 ± 50	1200 ± 50	1500 ± 50	1200 ± 50	1500 ± 50
	Protetor entre fase e neutro:						
	Máxima energia de surto ⁽⁴⁾ [J]	276					
Máxima corrente de pico 8/20μS [A]	4500						
Tensão de operação [V~]	175						

⁽¹⁾ Modelos 50Hz somente sob consulta. - ⁽²⁾ Utilize um multímetro TRUE RMS para medir a tensão de saída. - ⁽³⁾ De acordo com ANSI C62.41 categoria A.

As informações contidas nesta catalogação poderão sofrer alterações sem aviso prévio. Imagem meramente ilustrativa. Nov/2012. EIT0027396-06. CAV/ALZ003.



1960 25

Otoscópio, Oftalmoscópios e fontes de alimentação

Oftalmoscópio ri-scope L

589

Todos os oftalmoscópios ri-scope L com desenho modular se destacam pela ergonomia melhorada e sua ótica de alto rendimento com lente condensadora esférica que permite uma visão com reflexão reduzida, ainda nos casos de pupilas contraídas, trajetória paralela do feixe e proteção contra poeira.

Disponível para funcionar com os cabos de pilhas AA, C (médias), cabos com baterias recarregáveis e módulo de parede.

Oftalmoscópio ri-scope L1 Ótica de alta qualidade

O modelo básico econômico com todas as funções básicas importantes.

Com 29 lentes de correção
D(+) 1-10, 12, 15, 20, 40 / D(-) 1-10, 15, 20, 25, 30, 35

De fácil procedimento com abertura em:
semi-círculo, círculo pequeno/medio/ grande
estrela de fixação, fenda e filtro livre de vermelho com
melhora do efeito de contraste

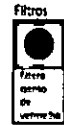
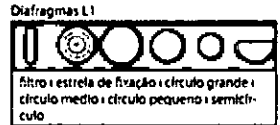

- Códigos**
 10568 ri-scope cabeça L1 XL 2,5V
 10568-301 ri-scope cabeça L1 XL 2,5V, sistema anti-furto
 10569 ri-scope cabeça L1 XL 3,5V
 10569-301 ri-scope cabeça L1 XL 3,5V sistema anti-furto

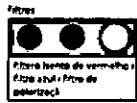

Oftalmoscópio ri-scope L2 Ótica de alto desempenho

O modelo básico aprimorado com filtro livre de vermelho, azul e polarizado para cada abertura.

Com 29 lentes de correção
D(+) 1-10, 12, 15, 20, 40 / D(-) 1-10, 15, 20, 25, 30, 35

Aberturas fáceis de manipular com
semi-círculo, círculo pequeno/médio/grande,
estrela de fixação e fenda.
possui um dispositivo para todas as aberturas com o símbolo
a mostra, filtro livre de vermelho e filtro de filtro azul e de
polarização.

- Códigos**
 10570 ri-scope cabeça L2 XL 2,5V
 10570-301 ri-scope cabeça L2 XL 2,5V, sistema anti-furto
 10571 ri-scope cabeça L2 XL 3,5V
 10571-301 ri-scope cabeça L2 XL 3,5V sistema anti-furto

Oftalmoscópio ri-scope L3 qualidades óticas excelentes

Modelo maximizado dispositivo adicional de foco e 89 valores de dioptria.

Lentes corretivas com 89 dioptrias
(+) 1-45 em passos individuais
(-) 1-44 em passos individuais

Aberturas fáceis de manipular com semi círculo, círculo
pequeno/médio/grande, estrela de fixação, fenda e grade.
Inclui filtros para todas as aberturas com os símbolos, livre
de vermelho, filtro azul e filtro de polarização:
Dispositivo focando em zero para rápida correção de
ametropias.

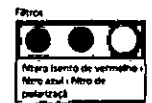
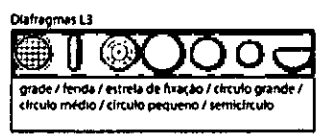

- Códigos**
 10572 ri-scope cabeça L3 XL 2,5V
 10572-301 ri-scope cabeça L3 XL 2,5V, sistema anti-furto
 10573 ri-scope cabeça L3 XL 3,5V
 10573-301 ri-scope cabeça L3 XL 3,5V sistema anti-furto

Ministério da Saúde

**Agência Nacional
de Vigilância Sanitária**
www.anvisa.gov.br

[Institucional](#)
[Anvisa Divulga](#)
[Serviços](#)
[Áreas de Atuação](#)
[Legislação](#)

Detalhe do Produto: OFTALMOSCOPIO RIESTER

Nome da Empresa:	ART MEDICAL PRODUTOS MEDICO-HOSPITALARES LTDA		
CNPJ:	06.217.117/0001-08	Autorização:	8027129
Produto:	OFTALMOSCOPIO RIESTER		
Modelo Produto Médico:	2076, 2078, 2070, 2086, 2088, 3011, 3001, 3006, 3007,3008, 10533, 10533-301, 10521, 10423, 10417, 10416, 10568, 10569, 10568-301, 10569-301, 10570, 10571, 10570-301, 10571-301, 10572, 10573, 10572-301, 10573-301,		
Registro:	80271299002		
Processo:	25351.253949/2007-36		
Origem do Produto	FABRICANTE : RUDOLF RIESTER GMBH & CO. KG - ALEMANHA DISTRIBUIDOR : RUDOLF RIESTER GMBH & CO. KG - ALEMANHA		
Vencimento do Registro:	05/11/2017		
			<< VOLTAR

Agência Nacional de Vigilância Sanitária - Setor de Indústria e Abastecimento (SIA) – Trecho 5 – Área Especial 57 - Brasília (DF) - CEP 71205-050 - Tel: (61) 3462-6000 - Disque Saúde: 0 800 61 1997

Copyright © 2003 Anvisa

HALMA

do Brasil

00 591

CARTA DE AUTORIZAÇÃO/CREDENCIAMENTO

A empresa **HALMA SAÚDE E ÓTICA - Importação, Exportação e Distribuição Ltda**, CNPJ sob nº **13.640.053/0001-19**, declara que:

a empresa distribuidora, **ROYAL DISTRIBUIDORA**, CNPJ sob o n. **14.918.622/0001-08**, situada na Rua Prof. Edwaldo Conezin Toschi, n. 435, Vila Feliz, Apucarana/Paraná,

Está autorizada a comercializar os produtos da marca **RIESTER** - empresa **RUDOLF RIESTER GMBH** - nas regiões elencadas conforme discriminadas abaixo:

1. no Estado de Santa Catarina e Paraná, abrangendo:

1.1. Vale do Ribeira

Cidades: Apiaí, Barra do Chapéu, Barra do Turvo, Cajati, Cananéia, Eldorado, Iguape, Ilha Comprida, Iporanga, Itaóca, Itapirapuã Paulista, Itariri, Jacupiranga, Juiuá, Juquitiba, Miracatu, Paripuera-Açu, Pedro de Toledo, Registro, Ribeira, São Lourenço da Serra, Sete Barras, Tapiraí.

1.2. Região de Presidente Prudente

Cidades: Adamantina, Flora Rica, Flórida Paulista, Inúbia Paulista, Irapuru, Lucélia, Mariápolis, Osvaldo Cruz, Pacaembu, Pracinha, Sagres, Salmourão, Dracena, Junqueirópolis, Monte Castelo, Nova Guataporanga, Ouro, Verde, Panorama, Paulicéia, Santa Mercedes, São João de Pau d'Alho, Tupi Paulista, Alfredo Marcondes, Alvares Machado, Anhumas, Caiabu, Caiuá, Emilianópolis, Estrela do Oeste, Euclides da Cunha Paulista, Iepê, Indiana, Marabá Paulista, Martinópolis, Mirante do Paranapanema, Nantes, Narandiba, Piquerobi, Pirapozinho, Presidente Bernardes, Presidente Eptácio, Presidente Prudente, Presidente Venceslau, Rancharia, Regente Feijó, Ribeirão dos Índios, Rosana, Sandovalina, Santo Anastácio, Santo Expedito, Taciba, Tarabaí, Teodoro Sampaio.

1.3. Região de Bauru

Cidades: Agudos, Arealva, Avaí, Balbinos, Bauru, Borebi, Cabrália Paulista, Duartina, Iacanga, Lençóis Paulistas, Lucianópolis, Macatuba, Paulistânia, Pederneiras, Pirajuí, Piratininga, Presidente Alves, Reginópolis, Ubirajara, Bariri, Barra Bonita, Bocaina, Boraceia, Dois Córregos, Igarapu do Tietê, Itaju, Itapuí, Jaú, Mineiros do Tietê, Cafelandia, Getulina, Guaíçara, Guaimbé, Guarantã, Lins, Pongaí, Promissão, Sabino, Uru.

Barueri, 30 de Janeiro de 2015.



Halma Saúde e Ótica do Brasil - I.E.D. Ltda
Bruno Monteiro

Halma Saúde e Ótica do Brasil
Bruno Cesar L. Monteiro
Diretor / Administrador

HALMA DO BRASIL

Assinado eletronicamente pelo(a) Bruno Monteiro nº 1119, conjunto 1102

Edifício Office Shopping Tamboré, Barueri CEP 06460-040 Fone: 11 4302-6653

Ministério da Saúde

**Agência Nacional
de Vigilância Sanitária**
www.anvisa.gov.br

DATAVISA
Autorizações e Cadastro

Institucional · Anvisa Divulga · Serviços · Áreas de Atuação · Legislação



DADOS DA EMPRESA		
Razão Social ROYAL DISTRIBUIDORA LTDA - EPP		CNPJ 14.918.622/0001-08
Endereço Completo rua prof. edwaldo canezin tosch, nº 435 - vila feliz CEP: 86808045 - APUCARANA/PR		Telefone 43 30337773
Responsável Técnico KARINA MORAIS MORI IMBRIANI	Responsável Legal LEANDRO MORI DO COUTO	
DADOS DO CADASTRO		
Cadastro Nº 8.08.795-4 (U19YX238LH33)	Data do Cadastro 28/01/2013	Situação ATIVA
Nº do Processo 25351.461752/2012-15	Cadastro Produtos para Saúde	
Atividades / Classes		
ARMAZENAR		
- Correlatos		
DISTRIBUIR		
- Correlatos		
EXPEDIR		
- Correlatos		
		<input style="border: none; border: 1px solid black; padding: 2px 5px;" type="button" value=" [Voltar] "/> <input style="border: none; border: 1px solid black; padding: 2px 5px;" type="button" value=" [Nova Consulta] "/>

SIA, Trecho 5, Área Especial 57, Bloco B, Térreo Brasília -DF - CEP: 71205-050 - Central de Atendimento Anvisa - 0800 642 9782

SIA - ANVISA - 0800 642 9782

Otoscópio, Oftalmoscópios de bolso

ri - mini

Desenho leve e de fácil uso

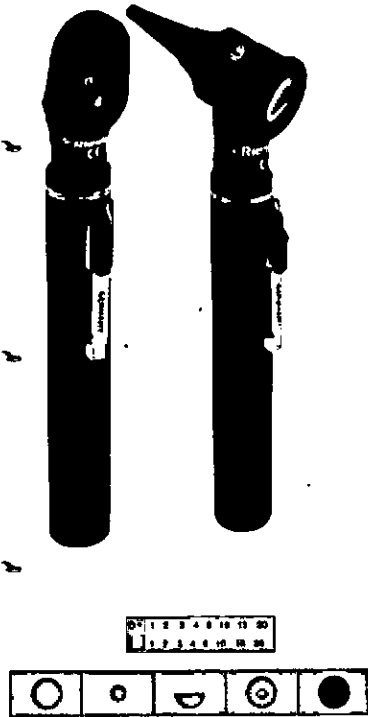

Otoscópio

lâmpada de XENON 2,5V, fabricado em fibra de vidro reforçado, transmissão da luz através de fibra óptica, lente de aumento 2,5 vezes, sistema selado para otoscopia pneumática, lente removível para instrumentação, cabo de metal cromado resistente a corrosão.

Código

3010 ri-mini® otoscópio XL 2.5 V, preto

Oftalmoscópio

Sistema de encaixa rápido e seguro no cabo. Altamente resistente a impactos feito de fibra de vidro reforçado. Lâmpada fácil de trocar na base do instrumento em 2.5 V. Lentes de 0 a +20 e de 0 a -20 dioptrias. Display iluminado, protetor para não arañhar a lente dos óculos. Quatro aberturas: círculo pequeno, semi-círculo, círculo grande e fixação e um filtro verde.

Código

3011 ri-mini® oftalmoscópio XL 2.5 V preto

pen-scope

ideal para rondas hospitalares e visitas à domicilio

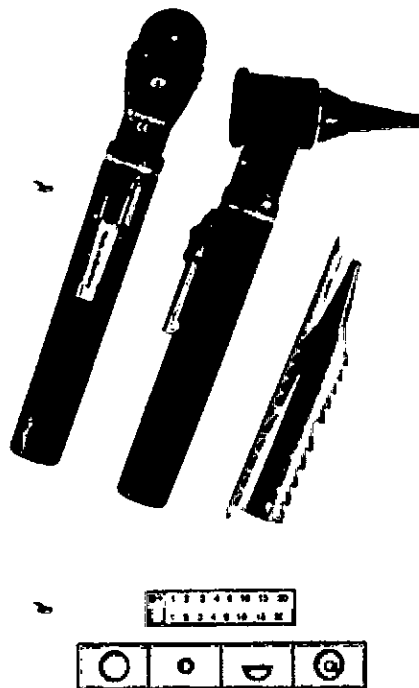

Otoscópio pen-scope

Com lâmpada 2,5V halogena, lente de aumento 2,5 vezes, sistema selado para otoscopia pneumática, lente removível para instrumentação. Estrutura em plástico rígido reforçado com fibra de vidro.

Código

2056-200 pen-scope® oscópio 2,5 HL, preto,

Oftalmoscópio pen-scope

Possui lâmpada halógena de vácuo de 2,5 V HL. Lentes de 0 a + 20 e de 0 a -20, display de dioptrias iluminado, proteção para os óculos, quatro aberturas (círculo pequeno, semi-círculo, círculo grande e fixação).

Código

2076 pen-scope® oftalmoscópio 2.5 V HL, preto, em bolsa



Agência Nacional
do Vigilância Sanitária
www.anvisa.gov.br

CONSULTA PRODUTO CORRELATO



Institucional Anvisa Divulga Serviços Áreas de Atuação Legislação

Detalhe do Produto: OTOSCÓPIOS RIESTER

Nome da Empresa:	HALMA SAÚDE E ÓTICA DO BRASIL IMPORTAÇÃO EXPORTAÇÃO E DISTRIBUIÇÃO LTDA		
CNPJ:	13.640.053/0001-19	Autorização:	8089162
Produto:	OTOSCÓPIOS RIESTER		
Modelo Produto Médico:	<p>E-scope Otoscópio: Códigos: 2100-200.100; 2100-200 / 2101-200.100; 2101-200 / 2100-201.100; 2100-201/ 2101-201.100; 2101-201 / 2110-202.100; 2110-202 / 2111-202.100; 2111-202 / 2110-203.100; 2110-203 / 2111-203.100; 2111-203.</p> <p>Pen-scope Otoscópio: Códigos: 2056-200.100; 2056-200</p> <p>Ri-mini Otoscópios: Códigos: 3010.100; 3010.</p> <p>Ri-scope L2 Otoscópio: Códigos: 10564.100; 10564/ 10565.100; 10565/ 10564-301.100; 10564-301/ 10565-301.100; 10565-301/ 10580.100; 10580/ 10580-301.100; 10580-301.</p> <p>Ri-scope L3 Otoscópio: Códigos: 10566.100; 10566/ 10567.100; 10567/ 10566-301.100; 10566-301/ 10567-301.100; 10567-301/ 10581.100; 10581/ 10581-301.100; 10581-301.</p> <p>Ri-scopeL1 Otoscópio: Códigos: 10562.100; 10562/ 10563.100; 10563/ 10562-301.100; 10562-301/ 10563-301.100; 10563-301</p>		
Nome Técnico:	Otoscopio		
Registro:	80891620013		
Processo:	25351.602300/2013-11		
Origem do Produto	FABRICANTE : RUDOLF RIESTER GMBH - ALEMANHA DISTRIBUIDOR : Halma Saúde e Ótica do Brasil Importação Exportação e Distribuição Ltda - BRASIL		
Classificação de Risco:	I - BAIXO RISCO		
Vencimento do Registro:	VIGENTE		
			<< VOLTAR

Agência Nacional de Vigilância Sanitária - Setor de Indústria e Abastecimento (SIA) - Trecho 5 - Área Especial 57 - Brasília (DF) - CEP 71205-050 - Tel: (61) 3462-6000 - Disque Saúde: 0 800 61 1997

Copyright © 2003 Anvisa

HALMA

do Brasil

CARTA DE AUTORIZAÇÃO/CRENCIAMENTO

A empresa **HALMA SAÚDE E ÓTICA - Importação, Exportação e Distribuição Ltda**, CNPJ sob nº **13.640.053/0001-19**, declara que:

a empresa distribuidora, **ROYAL DISTRIBUIDORA**, CNPJ sob o n. **14.918.622/0001-08**, situada na Rua Prof. Edwaldo Conezin Toschi, n. 435, Vila Feliz, Apucarana/Paraná,

Está autorizada a comercializar os produtos da marca **RIESTER** -empresa **RUDOLF RIESTER GMBH** - nas regiões elencadas conforme discriminadas abaixo:

1. no Estado de Santa Catarina e Paraná, abrangendo:

1.1. Vale do Ribeira

Cidades: Apiaí, Barra do Chapéu, Barra do Turvo, Cajati, Cananéia, Eldorado, Iguape, Ilha Comprida, Iporanga, Itaóca, Itapirapuã Paulista, Itariri, Jacupiranga, Juquiá, Juquitiba, Miracatu, Pariquera-Açu, Pedro de Toledo, Registro, Ribeira, São Lourenço da Serra, Sete Barras, Tapiraí.

1.2. Região de Presidente Prudente

Cidades: Adamantina, Flora Rica, Flórida Paulista, Inúbia Paulista, Irapuru, Lucélia, Mariápolis, Osvaldo Cruz, Pacaembu, Pracinha, Sagres, Salmourão, Dracena, Junqueirópolis, Monte Castelo, Nova Guataporanga, Ouro, Verde, Panorama, Paulicéia, Santa Mercedes, São João de Pau d'Alho, Tupi Paulista, Alfredo Marcondes, Alvares Machado, Anhumas, Caiabu, Caiuá, Emilianópolis, Estrela do Oeste, Euclides da Cunha Paulista, Iepê, Indiana, Marabá Paulista, Martinópolis, Mirante do Paranapanema, Nantes, Narandiba, Piquerobi, Pirapozinho, Presidente Bernardes, Presidente Eptácio, Presidente Prudente, Presidente Venceslau, Rancharia, Regente Feijó, Ribeirão dos Índios, Rosana, Sandovalina, Santo Anastácio, Santo Expedito, Taciba, Tarabaí, Teodoro Sampaio.

1.3. Região de Bauru

Cidades: Agudos, Arealva, Avaí, Balbinos, Bauru, Borebi, Cabrália Paulista, Duartina, Iacanga, Lençóis Paulistas, Lucianópolis, Macatuba, Paulistânia, Pederneiras, Pirajuí, Piratininga, Presidente Alves, Reginópolis, Ubirajara, Bariri, Barra Bonita, Bocaina, Boracéia, Dois Córregos, Igarapu do Tietê, Itaju, Itapuá, Jaú, Mineiros do Tietê, Cafelandia, Getulina, Guaiçara, Guaimbé, Guarantã, Lins, Pongal, Promissão, Sabino, Uru.

Barueri, 30 de Janeiro de 2015.



Halma Saúde e Ótica do Brasil - I.E.D. Ltda
Bruno Monteiro

Halma Saúde e Ótica do Brasil
Bruno Cesar L. Monteiro
Diretor / Administrador

HALMA DO BRASIL

Avenida Wilson - Bairro do Jd. Roberto, Rodrigues nº 1119, conjunto 1102

Edifício Office Shopping Tamboré, Barueri - CEP 06460-040 Fone: 11 4102-6053

Ministério da Saúde

DATAVISA
Autorizações e Cadastro

Institucional Anvisa Divulga Serviços Áreas de Atuação Legislação

DADOS DA EMPRESA		
Razão Social ROYAL DISTRIBUIDORA LTDA - EPP		CNPJ 14.918.622/0001-08
Endereço Completo rua prof. edwaldo canezin toshi, nº 435 - vila feliz CEP: 86808045 - APUCARANA/PR		Telefone 43 30337773
Responsável Técnico KARINA MORAIS MORI IMBRIANI		Responsável Legal LEANDRO MORI DO COUTO
DADOS DO CADASTRO		
Cadastro Nº 8.08.795-4 (U19YX238LH33)	Data do Cadastro 28/01/2013	Situação ATIVA
Nº do Processo 25351.461752/2012-15		Cadastro Produtos para Saúde
Atividades / Classes		
ARMAZENAR		
- Correlatos		
DISTRIBUIR		
- Correlatos		
EXPEDIR		
- Correlatos		
		<input type="button" value="[Voltar]"/> <input type="button" value="[Nova Consulta]"/>

SIA, Trecho 5, Área Especial 57, Bloco B, Térreo Brasília -DF - CEP: 71205-050 - Central de Atendimento Anvisa - 0800 642 9782



[SOBRE A MACROSUL](#)
[PRODUTOS](#)
[MACRONEWS](#)
[EVENTOS](#)
[CONTATO](#)
[SUPORTE](#)
[AVALIAR](#)
[SALVAR](#)
[CUIDAR](#)

Descrição

 Você está em: [Início](#) [Produtos](#) [Cuidar](#) [Oxímetros de Pulso](#) [Oxímetro de Pulso Portátil UT-100 MD®](#)

Oxímetro de Pulso Portátil UT-100 MD®

- Visor LCD colorido de alta resolução
- Tela rotacional, permite visualização na vertical e horizontal
- Indicação da SpO2, frequência cardíaca, força de pulso, onda pletismográfica e tabela de tendências
- Alarmes visuais e sonoros, ajustáveis e programáveis
- Memória interna dos eventos e conexão USB para computador
- Software para computador, permite armazenar, visualizar e compartilhar eventos (opcional)
- Capa protetora com suporte para acomodar em superfícies planas
- Alimentação bivolt automático e através de baterias recarregáveis com carregador integrado
- Aplicável para pacientes adulto, pediátrico e neonatal
- Sensor de SpO2 padrão Nellcor
- Certificado pelo INMETRO

Avaliar

[Estetoscópios](#)
[Otoscópios](#)
[Oftalmoscópios](#)
[Dermatoscópios](#)
[Fotóforos](#)
[Negatoscópios](#)
[Lanternas Clínicas](#)
[Instrumentais](#)
[Medidores de Altura](#)

Salvar

[Desfibrilador \(RCP\)](#)
[Reanimador Manual \(Ambu\)](#)
[Laringoscópios](#)
[Aspirador de Secreções](#)
[Máscaras](#)
[Nebulizadores](#)
[Kit de Emergências](#)

Cuidar

[Eletrocardiógrafos](#)
[Espirômetro](#)
[Monitor de Pacientes](#)
[Monitor e Detector Fetal](#)
[Oxímetros de Pulso](#)
[Pressão Arterial](#)
[Termômetros](#)

Sobre a Macrosul

[Home Page](#)
[Sobre a Macrosul](#)
[Localização](#)
[Produtos](#)
[Eventos](#)
[MacroNews](#)
[Suporte](#)
[Contato](#)

Redes Sociais

[Facebook](#)
[Twitter](#)
[YouTube](#)
[WhatsApp](#)
[Catálogo](#)



95.433.397/0001-11

Insc. Est.: 90208506-87

COMÉRCIO DE MATERIAIS MÉDICOS
HOSPITALARES MACROSUL LTDA.

R. JULIO BARTOLOMEU TABORDA LUIZ, 270

ATUBA - CEP 82.600-070

CURITIBA - PARANÁ

02 598

avaliar • salvar • cuidar

PREFEITURA MUNICIPAL DE SIQUEIRA CAMPOS
ESTADO DO PARANÁ
PREGÃO PRESENCIAL N° 57/2016
LICITAÇÃO EXCLUSIVA ME/EPP – LC 147/2014

CARTA DE CREDENCIAMENTO.

Prezados Senhores,

A Empresa Comércio de Materiais Médicos Hospitalares Macrosul Ltda, situada à Rua Julio Bartolomeu Taborda Luis, 270, Atuba, Curitiba, Paraná – inscrita no CNPJ sob o número 95.433.397/0001-11, como importadora e detentora dos registros, por intermédio de seu sócio proprietário, abaixo assinado, declara para os devidos fins que a empresa **Royal Distribuidora Ltda EPP**, inscrita sob o CNPJ n°: 14.918.622/0001-08, situada à Rua Professor Edwaldo Canezin Tosch, 435 – Vila Feliz – Apucarana/PR, é um distribuidor da Macrosul e pode comercializar os seguintes itens: **Detector fetal**, marca MD, **Estetoscópio**, marca SPIRIT, **Lanterna Clínica**, marca MD, **Laringoscópio**, marca MD, **Otoscópio**, marca MD e **Oxímetro**, marca MD, especialmente para o Pregão Presencial n° 57/2016 da Prefeitura Municipal de Siqueira Campos/PR, sendo afirmado.

Curitiba, 29 de setembro de 2016.

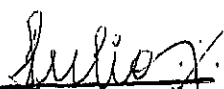
João Reinaldo Tullio
Sócio-Proprietário
RG: 931.655-0 - PR
CPF: 170.579.149-20



(41) 2102-8344

macro.sul.com

Rua Júlio Bartolomeu Taborda Luiz, 270 • CEP 82600-070 • Curitiba • Paraná



Ministério da Saúde							
 Agência Nacional de Vigilância Sanitária www.anvisa.gov.br							
	Institucional	Anvisa Divulga		Serviços	Áreas de Atuação	Legislação	Espaço Cidadão

Detalhe do Produto: OXÍMETRO DE PULSO PORTÁTIL - MD

Nome da Empresa:	COMÉRCIO DE MATERIAIS MÉDICOS HOSPITALARES MACROSUL LTDA		
CNPJ:	95.433.397/0001-11	Autorização:	8007021
Produto:	OXÍMETRO DE PULSO PORTÁTIL - MD		
Modelo Produto Médico:	UT-100		
Registro:	80070219017		
Processo:	25351.608411/2013-70		
Origem do Produto:	FABRICANTE : UTECH CO., LTD - CHINA DISTRIBUIDOR : UTECH CO., LTD - CHINA		
Classificação de Risco:	II - MEDIO RISCO		
Vencimento do Registro:	VIGENTE		
			<< VOLTAR

Agência Nacional de Vigilância Sanitária - Setor de Indústria e Abastecimento (SIA) – Trecho 5 – Área Especial 57 - Brasília (DF) - CEP 71205-050 - Tel: (61) 3462-6000 - Disque Saúde: 0 800 61 1997

Copyright © 2003 Anvisa

 Ministério da Saúde

 Agência Nacional
de Vigilância Sanitária
www.anvisa.gov.br

DATAVISA
Autorizações e Cadastro

Institucional | Anvisa Divulga | Serviços | Áreas de Atuação | Legislação



DADOS DA EMPRESA		
Razão Social ROYAL DISTRIBUIDORA LTDA - EPP		CNPJ 14.918.622/0001-08
Endereço Completo rua prof. edwaldo canezin tosch, nº 435 - vila feliz CEP: 86808045 - APUCARANA/PR		Telefone 43 30337773
Responsável Técnico KARINA MORAIS MORI IMBRIANI	Responsável Legal LEANDRO MORI DO COUTO	
DADOS DO CADASTRO		
Cadastro Nº 8.08.795-4 (U19YX238LH33)	Data do Cadastro 28/01/2013	Situação ATIVA
Nº do Processo 25351.461752/2012-15	Cadastro Produtos para Saúde	
Atividades / Classes		
ARMAZENAR		
- Correlatos		
DISTRIBUIR		
- Correlatos		
EXPEDIR		
- Correlatos		
		<input type="button" value="[Voltar]"/> <input type="button" value="[Nova Consulta]"/>

SIA, Trecho 5, Área Especial 57, Bloco B, Térreo Brasília -DF - CEP: 71205-050 - Central de Atendimento Anvisa - 0800 642 9782

Sistema de Análise de Risco e Avaliação de Impacto à Saúde

Item 31

02 601

	Frozen
	
MODELO	Acer C120
Codigo	MR.JE011.001
Modelo	C-120
Sistema de Projeção	DLP®
Display Panel	0.3" DMD
Resolução Nativa	FWVGA (854 x 480)
Resolução Máxima	WXGA (1,280 x 800)
Compatibilidade com computadores	IBM PC e compatíveis e padrão VESA 1080p (1,920x1,080), WSXGA+ (1,680 x 1,050), WXGA+ (1,440 x 900), WXGA (1,366 x 768, 1,280 x 800, 1,280 x 768), UXGA (1,600 x 1,200), SXGA+ (1,400 x 1,050), SXGA (1,280 x 1,024), XGA (1,024 x 768), SVGA (800 x 600)
Compatibilidade de vídeo	N/A
Formato de Tela	16:9 (Nativo), 4:3
Taxa de Contraste	1,000:1
Número de Cores	16.7 Milhões de Cores

Brilho (Padrão)	100 ANSI Lumens (Padrão) 100 ANSI Lumens disponível apenas quando ligado ao adaptador de energia. Utilizando os conectores USB conectados ao PC o projetor atingirá brilho de até 60 ANSI Lumens dependendo da capacidade de fornecimento de energia das portas USB do Notebook ou PC.
Brilho (Modo ECO)	75 ANSI Lumens (ECO) 75 ANSI Lumens disponível apenas quando ligado ao adaptador de energia. Utilizando os conectores USB conectados ao PC o projetor atingirá brilho de até 60 ANSI Lumens dependendo da capacidade de fornecimento de energia das portas USB do Notebook ou PC.
Brilho (Outros modos)	60 ANSI Lumens (USB max.)
Lentes de Projeção	F = 1.87, f = 11.00mm Foco Manual
Tamanho da Tela Projetada (Diagonal)	10" (25cm) ~ 100" (254cm)
Distancia de Projeção	1.2' (0.4m) ~ 12.0' (3.7m)
Faixa de Luz	55"@2m (1.65:1)
Taxa de Varredura Horizontal	32.2k Hz
Taxa de Varredura Vertical	60 Hz
Tipo de Lâmpada	RGB LED
Duração da Lâmpada (padrão)	LED 20,000 Horas
Peso	180 g
Dimensões	120 x 82 x 25.7 mm
Controle Remoto	N/A
Fonte de Energia	Entrada de energia 19V via adaptador de energia de 40W (Adaptador de Energia 100~240V para DC 19V)
Consumo de Energia	20 Watts (Operação)
	<0.5 Watts (Standby)
Temperatura de Operação	5°C ~ 40°C / 41°F ~ 104°F

Umidade de Operação	20%~90%RH (Sem condensação)
Nível de Ruído	30 dBA (Modo Padrão)
	24 dBA (Modo Eco)
Uniformidade	85%
Conexões de Entrada	USB (3.0 & 2.0, Micro-B) x 1
Acessórios	Adaptador de Energia AC para DC Cabo USB Capa de Proteção Guia do Usuário (CD-ROM) Guia rápido
Acessorios Opcionais	Tela de projeção dobravel (25")
Formato de Tela Nativo	16:9/4:3
Duração da Lâmpada	Até 20,000 horas de duração de Lâmpada LED Redução dos custos de substituição devido as até 20,000 horas de duração da lâmpada LED.
Noise Level	Baixo nível de ruído Nível de ruído ultra reduzido que assegura que a audição de apresentações e filmes não sejam afetadas.
Wide Color Gamut	Wide Color Gamut (95% NTSC, LED) Com fonte de LED , o projetor performa até 95% de NTSC color gamut, entregando uma incrível saturação de cor comparada com produtos que utilizam lâmpadas. O projetor Acer entrega, dessa forma, a mais vivida e colorida qualidade de imagem tanto para apresentações comerciais quanto para vídeos.
SmartFormat	Tecnologia Acer SmartFormat Suporta sinais wide-format PC. Usuários nao precisam se preocupar com mensagens de " sinal nao suportado" nem precisam mudar a resolução do seu sinal wide-format do notebook

ColorSafe	<p>ColorSafe</p> <p>Acer EcoProjection é uma solução sustentável de gerenciamento de consumo de energia, que reduz drasticamente o consumo em standby that reduces standby. Com ExtremeECO, o projetor entra automaticamente no modo economia de energia se não tem nenhum sinal emitido. O consumo de energia pode ser reduzido em até 70%. Outra funcionalidade no Acer EcoProjection é o Acer ePower Management para customizar as configurações de consumo de energia.</p>
Instant Pack	<p>Instant Pack</p> <p>Se o usuário está com pressa, o cabo de energia pode ser desconectado logo após o projetor ser desligado, sem que esse seja danificado. Não há necessidade de esperar o período de resfriamento</p>
Desligamento Automático	N/A
Inicialização Rápida	<p>Iniciação rápida</p> <p>O projetor inicia a projeção em 5 segundos após o cabo USB ser conectado ao laptop PC</p>
Altofalante	N/A
RS-232	N/A
Correção de Ângulo Vertical	N/A
Correção de ângulo Automática	N/A
Ajuste Automático para Instalação no Teto	N/A
Filtro de Poeira	N/A
Anel de Cores de Alta Rotação (3X)	N/A
Compatibilidade Com Windows	Os projetores Acer são compatíveis com o sistema operacional Microsoft Windows 7®
Reprodução Via USB	<p>Reprodução via USB (USB3.0)</p> <p>Com esse recurso, o projetor proporciona reprodução líder mundial em performance, na qual a imagem do PC pode ser projetada assim que o cabo USB for conectado ao projetor</p>
Alimentação via USB	<p>Alimentação via USB</p> <p>Com esse recurso, o cabo USB pode não só transferir imagem como energia do PC para o projetor para que não seja necessário um cabo de energia extra</p>
Motor Optico Selado	<p>Motor Optico Selado (Lampada)</p> <p>Com esse recurso previne-se o acúmulo de poeira ou fumaça que pode afetar o funcionamento do projetor resultando em alteração no brilho e cor da imagem</p>

TOSHIBA LED TV 32 32L1500

COMPRAR AGORA (HTTP://WWW.LOJA.SEMPTOSHIBA.COM.BR/TV-LED-32)

REF 926.083

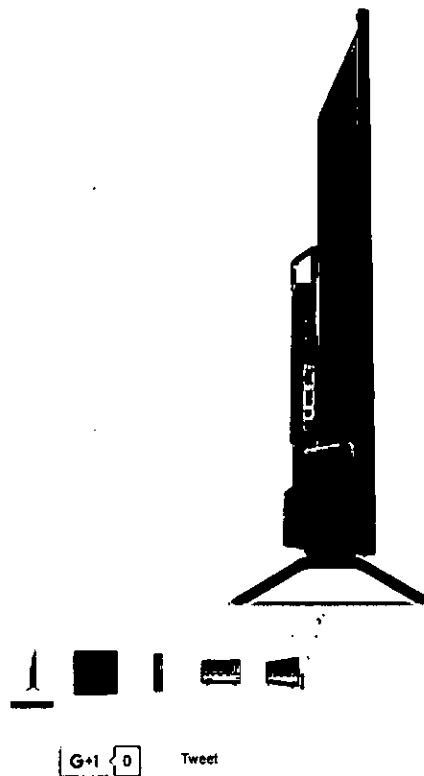

Toda hora é hora de assistir ao seu programa favorito. Basta utilizar o gravador pessoal de vídeo PVR Ready e guardar aquele capítulo da novela, um filme ou até mesmo a final do campeonato.

CARACTERÍSTICAS ESPECIFICAÇÕES MANUAIS

Tela	LED TV 32 Pol. (81cm) (Diagonal Visual = 80cm)
Tipo de tela	Ajuste de formatos de tela para 4:3, 16:9, Usuário, Zoom1, Zoom2, Nativo
Resolução em Pixel	HD 1366 x 768 pixels
DTV	Decodificador digital para recepção de TV aberta com suporte a interatividade
Entradas HDMI	Sim
Entrada de Vídeo Composto (áudio e vídeo)	Sim
Saída para fone de ouvido	Sim
Porta LAN - para conexão de rede	Sim
Entrada USB	Sim
Modo preferencial de Imagem	Esporte, normal, suave e usuário. Ajuste da luz de fundo, temperatura de cor
PVR Ready	Gravador Pessoal de Vídeo, grave programas da TV Digital aberta em HD externo
Bloquear canais e Bloqueio por classificação Indicativa	Bloqueio por classificação Indicativa, bloqueia os programas conforme classificação por idades predeterminadas entre 10, 12, 14, 16 ou 18 anos
EPG	Guia de programação eletrônica, permite visualizar informações sobre os programas (esse recurso depende da transmissão pela emissora)
LINK	Tecnologia (HDMI-CEC), com apenas um único toque no controle remoto, controle diversos aparelhos compatíveis com o Link através da conexão HDMI
HDMI ARC	A função ARC permite à TV receber e enviar sinais de áudio através do cabo HDMI, sem ter que fazer outra conexão de áudio, quando conectado a um equipamento compatível com HDMI-ARC
Closed Caption	Sim
Canais Favoritos	Sim
Sleep Timer e Timer On	Sim
Potência de saída de áudio	2 X 10W RMS

22.033

02 507

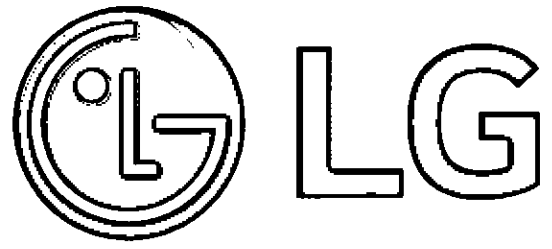

Tv 43P Lg Led Full Hd Usb Hdmi Modo Hotel 43Lw300C



- **Informações do produto**
- **Especificações**
- **TELA:**
- Tipo: LED Direto
- Resolução: 1,920 x 1,080(FHD)
- Brilho: 200cd/m2
- **SISTEMA DE TRANSMISSÃO**
- Análogo: PAL-M/N,NTSC-M
- Digital: ISDB-T
- **VÍDEO**
- Proporção da Tela: 7 Modos (16:9, Just Scan, Set by Program, 4:3, Zoom, Zoom2, Cinema Zoom1)
- **CARACTERÍSTICAS GERAIS**
- Gerenciamento: Diagnóstico Remoto (USB)
- Interatividade: HTNG /HDMI-CEC
- Interface RJP: RS-232C,HDMI-CEC
- Configurações Avançadas: Auto Off / Auto Sleep, Motion Eye Care, Smart Energy Saving
- **INTERFACE**
- Traseiro: RF In, AV In (Compartilhado com Componente), Component In + Audio, HDMI In, USB 2.0, RS-232C
- Garantia do fornecedor: 12 Meses

Item 34

CENTRIUM

02 608

**COMPUTADOR INTEL CENTRIUM
THINLINE 4400 INTEL PENTIUM G4400 3.3GHZ 4GB 500GB LINUX**

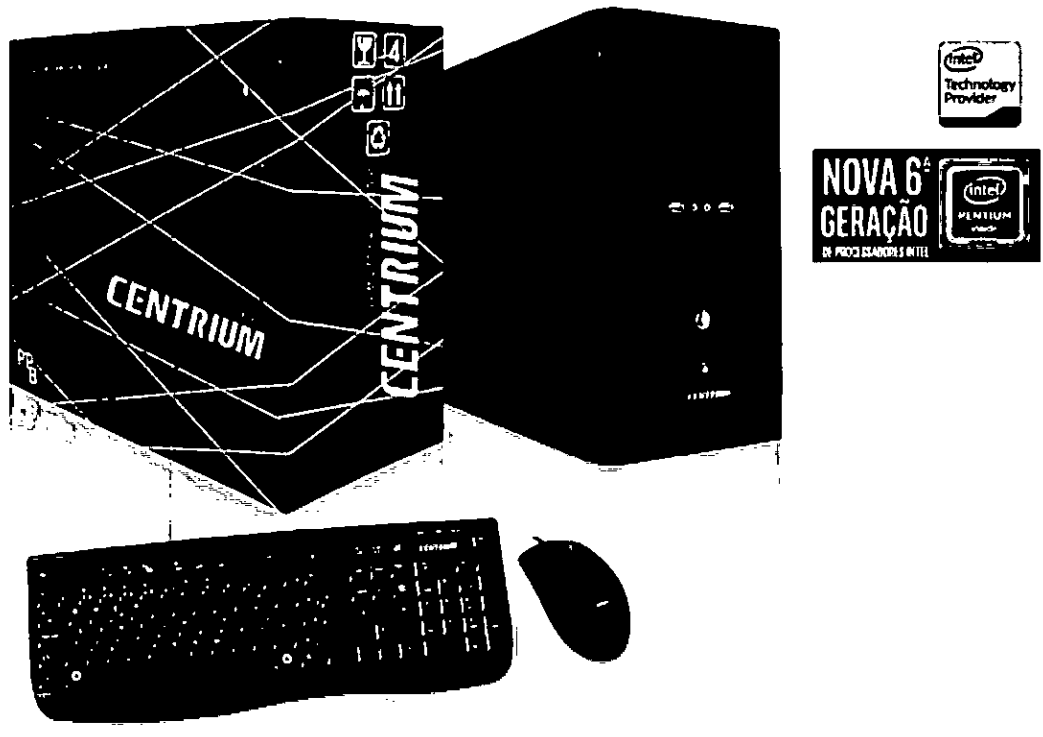

Processador: Intel G4400 - Dual Core com 3.3Ghz
Memória cache: 3 MB
TDP máximo: 54W
Tecnologia: 14 nm
CHIPSET

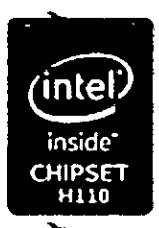

MEMÓRIA RAM
4GB - DDR3
2 x DDR3 DIMM - 1600/1333 MHz
Voltagem: 1,35V ou 1,5V
Máximo de 32 GB

CENTRIUM

00 608

ARMAZENAMENTO

Disco padrão: 1 x 500GB SATA
Portas SATA: 4 x SATA 6Gb/s

UNIDADE ÓPTICA

Opcional

GRÁFICOS

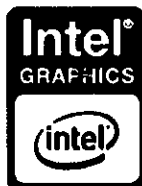

Intel® HD Graphics 510

1 x VGA - Resolução máxima 1920x1200@60 Hz

1 x HDMI - Resolução máxima 4096x2160@24 Hz

REDE:

1 X 10/100/1000Mbps

CONEXÕES TRASEIRAS

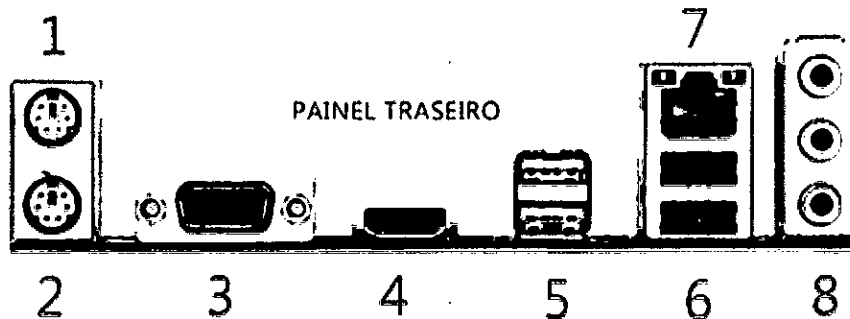

- | | |
|------------------|-----------------------------|
| 1 - PS/2 Mouse | 5 - USB 3.0 |
| 2 - PS/2 Teclado | 6 - USB 2.0 |
| 3 - Conector VGA | 7 - Rede 10/100/1000Gbps |
| 4 - Porta HDMI | 8 - Fone/microfone/audio in |

USB

4 Portas USB 3.0 - 2 portas traseiras + 2 portas internas.

6 Portas USB 2.0 - 2 portas traseiras + 2 frontal + 2 portas internas.

CENTRIUM

AA 610

USB 3.0

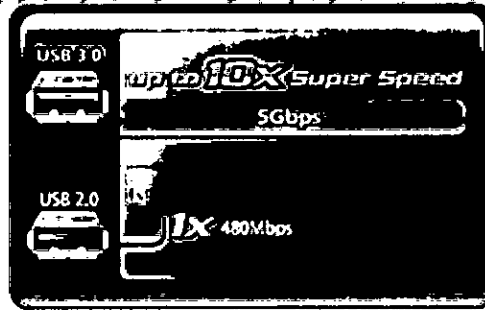

AUDIÔ

Realtek® ALC887 codec - 2/4/5.1/7.1-channel

High Definition Audio

Conector para fone de ouvido/microfone no painel frontal

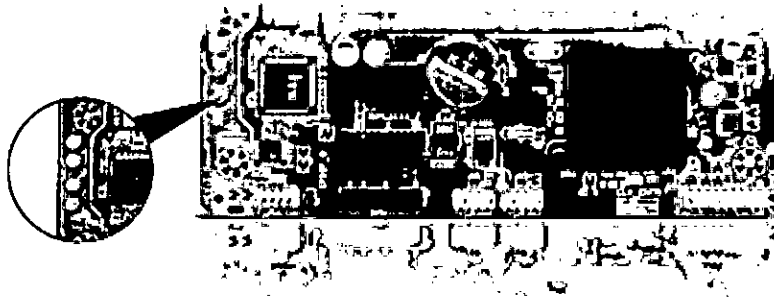

Capacitores de áudio de alta qualidade. Área exclusiva para evitar ruídos.

SLOTS DE EXPANSÃO

1 x PCIe 2.0 x16

2 x PCIe x1

SISTEMA OPERACIONAL:

CEOS Linux Ubuntu

FONTE

200Wbivolt automático.

GABINETE

Mini-Torre 2 baias

DIMENSÕES

(L x A x P) sem embalagem: 18 x 36,5 x 41cm 5,060 KG

(Lx A x P) com embalagem: 25 x 46,5 x 43cm 6.955 KG

AOC

02 611

MONITOR LED 18,5 AOC E970SWNL 1366X768 HD WIDESCREEN

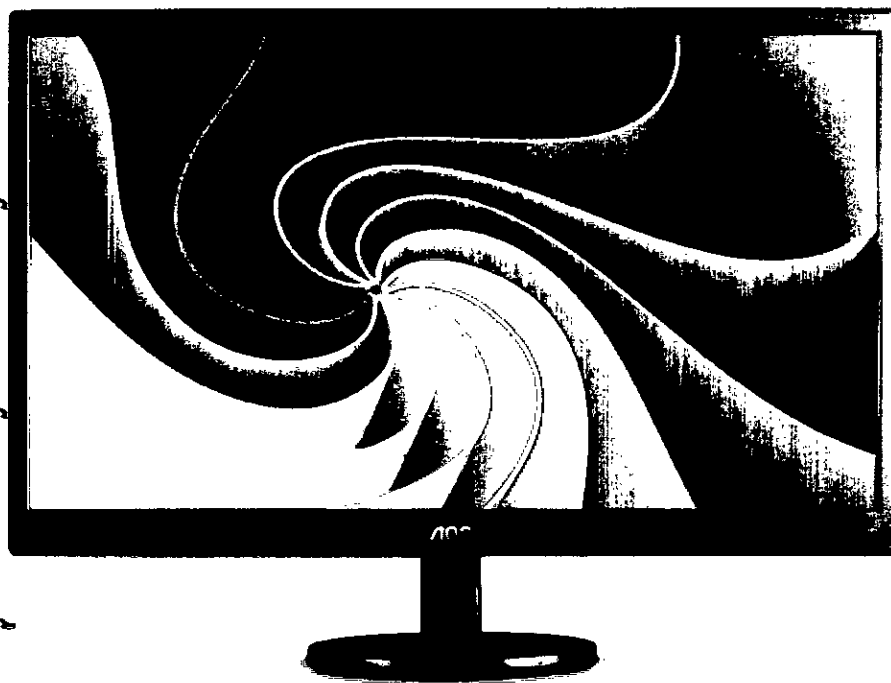

MONITOR LED 18,5

Características Especiais: Design diferenciado, tecnologia LED backlight (até 50% de economia de energia em relação a um LCD comum, maior durabilidade, produto ecológico), Ultra High DCR (altíssimo contraste dinâmico - 20.000.000:1), Menu OSD controlado pelo I-Menu com interface gráfica amigável (tipo ícones de celular), tempo de resposta rápido (5 ms), acabamento em textura diferenciada, ajuste de ângulo do suporte base - Tilt (-3~10o), resolução HD.

Tamanho do painel: 18,5 Widescreen (painel LED)

Tamanho da imagem visível (diagonal): 47,0 cm

Pixel pitch: 0,3 mm

Brilho: 200 cd/m²

Relação de contraste (dinâmico): 20.000.000:1

Tempo de resposta: 5 ms



00 612

Ângulo de visão horizontal: 90°

Ângulo de visão vertical: 50°

Frequência de varredura horizontal: 30 KHz ~ 60 KHz

Frequência de varredura vertical: 50 ~ 75 Hz

Largura de banda: 85 MHz

Compatibilidade: Windows, MAC, Linux

Resolução máxima::1366 x 768 @ 60 Hz (HD)

Suporte de cores: Maior que 16 Milhões

Conectores:

01 -VGA (Analogico RGB)

DCB (Amplificação Dinâmica de Cores)::Sim

DCR (Relação de Contraste Dinâmico): Sim

Consumo:Ligado < 15 Watts (típico), Stand By < 0,5 Watt

Fonte: Interna - 100~240V - 50/60 Hz

Plug & Play: DDC2B/CI

Energy Star: Sim (EPA)

Contrôles manuais::Power

Função OSD (On Screen Display):

OSD com interface gráfica amigável, controlado pelo programa i-Menu

CENTRIUM

00 613

31457-2 TECLADO

ESPECIFICAÇÃO TÉCNICA

Dimensão: 441(L)x149(P)x22(A) mm

Teclado padrão ABNT2 com 107 teclas

Conector USB

Compatível com Windows® 95/98/ME/2000/NT/XP/Vista/7/8

Teclas com membrana tátil

Ciclo de vida: 5 ~ 10 milhões de toques

Teclado leve e fino

31458-6 MOUSE

ESPECIFICAÇÃO TÉCNICA

Alta sensibilidade 800 DPI

Design ergonômico

3 botões e scroll

Interface USB

Plug & play

Peso bruto: 6,2Kg

Dimensão: 46,5cm x 25cm x 43cm (Altura x Largura x Comprimento)

NCM: 84715010

EAN: 7898596164045