



PREFEITURA MUNICIPAL DE SIQUEIRA CAMPOS

PARANÁ

Etiqueta



PREFEITURA MUNICIPAL DE SIQUEIRA CAMPOS

ESTADO DO PARANÁ

PROCESSO Nº 86

PREGÃO PRESENCIAL Nº 54/2015

DATA DA ABERTURA: 17 de novembro de 2015.

OBJETO: Registro de preços de materiais e equipamentos de informática para os departamentos e setores do município, a serem concedidos de acordo com a necessidade pelo período de doze meses.

RECURSOS:

(4) 02.01.04.122.0020.2.002.3.3.90.30.00.00.00 - Material de consumo - 1000 - Gabinete do Prefeito - (8)
02.01.04.122.0020.2.002.4.4.90.52.00.00.00 - Equipamentos e material permanente - 1000 - Gabinete do Prefeito - (12)
02.02.02.062.0004.2.003.3.3.90.30.00.00.00 - Material de consumo - 1000 - Departamento Jurídico - (25)
03.01.04.122.0009.2.019.3.3.90.30.00.00.00 - Material de consumo - 1000 - Dep Administração - (30)
03.01.04.122.0009.2.019.4.4.90.52.00.00.00 - Equipamentos e material permanente - 1000 - Dep Administração - (31)
03.01.04.126.0009.2.055.3.3.90.30.00.00.00 - Material de consumo - 1000 - Divisão de Informática - (34)
03.01.04.126.0009.2.055.4.4.90.52.00.00.00 - Equipamentos e material permanente - 1000 - Divisão de Informática - (38)
03.02.04.122.0007.2.014.3.3.90.30.00.00.00 - Material de consumo - 1000 - Divisão de Pessoal - (42)
03.02.04.122.0007.2.014.4.4.90.52.00.00.00 - Equipamentos e material permanente - 1000 - Divisão de Pessoal - (46)
03.03.04.122.0007.2.111.3.3.90.30.00.00.00 - Material de consumo - 1000 - Divisão de Materiais - (50)
03.03.04.122.0007.2.111.4.4.90.52.00.00.00 - Equipamentos e material permanente - 1000 - Divisão de Materiais - (61)
04.01.04.125.0008.2.016.3.3.90.30.00.00.00 - Material de consumo - 1000 - Divisão de Tributação - (65)
04.01.04.125.0008.2.016.4.4.90.52.00.00.00 - Equipamentos e material permanente - 1000 - Divisão de Tributação - (71)
04.02.04.123.0008.2.017.3.3.90.30.00.00.00 - Material de consumo - 1000 - Divisão de Tesouraria - (76)
04.02.04.123.0008.2.017.4.4.90.52.00.00.00 - Equipamentos e material permanente - 1000 - Divisão de tesouraria - (81)
04.03.04.123.0008.2.018.3.3.90.30.00.00.00 - Material de consumo - 1000 - Divisão de Contabilidade - (85)
04.03.04.123.0008.2.018.4.4.90.52.00.00.00 - Equipamentos e material permanente - 1000 - Divisão de Contabilidade - (105)
05.01.15.452.0007.2.114.3.3.90.30.00.00.00 - Material de consumo - 1000 - Divisão de Obras e Urbanismo - (114)
05.01.15.452.0007.2.114.4.4.90.52.00.00.00 - Equipamentos e material permanente - 1000 - Divisão de Obras e Urbanismo - (128)
05.02.26.782.0007.2.120.3.3.90.30.00.00.00 - Material de consumo - 1000 - Divisão Serviços Rodoviários - (133)
05.02.26.782.0007.2.120.4.4.90.52.00.00.00 - Equipamentos e material permanente - 1000 - Divisão de Serviços Rodoviários - (137)
05.03.15.451.0007.2.025.3.3.90.30.00.00.00 - Material de consumo - 1000 - Divisão de Serviços Urbanos - (140)
05.03.15.451.0007.2.025.4.4.90.52.00.00.00 - Equipamentos e material permanente - 1000 - Divisão de Serviços Urbanos - (144)
05.04.15.452.0007.2.004.3.3.90.30.00.00.00 - Material de consumo - 1000 - Serviços Públicos e Utilidade Pública.....

CRITÉRIO: Menor Preço

7				17		
8				18		
9				19		

PREFEITURA MUNICIPAL DE SIQUEIRA CAMPOS-PR
Siqueira Campos – PR, CEP: 84940-000-CNPJ: 76.919.083/0001-89



MEMORANDO INTERNO

De: Divisão de Informática

Para: Gabinete do Prefeito

Siqueira Campos, 26 de outubro de 2015.

Prezado Senhor,

Pelo presente solicitamos a Vossa Senhoria autorização para que possamos realizar **LICITAÇÃO** para Registro de Preços de equipamentos de informática, a serem utilizados conforme a necessidade pelo período de 12 meses.

Informamos que para os itens relacionados abaixo os lances na licitação anterior, foram desertos:

Item	Quantidade
Computador Completo 1	30
Computador Completo 2	30
Cooler 1	20
Cooler 2	20
Fonte de Alimentação 1	20
Impressora Laser Colorida	10
Impressora Multifuncional Laser Monocromática com Fax	20
Monitor	20
Nobreak	10
Notebook	5



Placa mãe 1	10
Placa Mãe 2	10
Placa Mãe 3	10
Processador 2	10
Processador 3	10
Processador 4	10
Projeto Multimídia	4
Switch 2	10
Switch KVM	2
Web cam	10

Atenciosamente.

KHELLERMANN KHALLINN MACHADO
Chefe de Divisão de Informática

ESTADO DO PARANÁ
PREFEITURA MUNICIPAL SIQUEIRA CAMPOS

CNPJ: 76.919.083/0001-89
Rua Marechal Deodoro, 1837
C.E.P.: 84940-000 - Siqueira Campos - PR

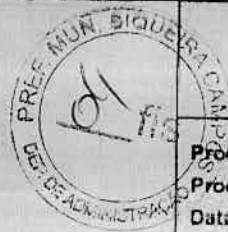

PREGÃO PRESENCIAL

Nr.: 49/2015 - PR

Processo Administrativo: 88/2016
Processo de Licitação: 79/2015
Data do Processo: 18/08/2015

Folha 1/13

OBJETO DA LICITAÇÃO:

Registro de Preços de equipamentos e materiais de informática, destinados aos departamentos e setores do Município, a serem solicitados de acordo com a necessidade pelo período de doze meses.



ATA DE REUNIÃO DE JULGAMENTO DE PROPOSTAS Nr. 41/2015 (Sequência: 1)

Ao(s) 2 de Setembro de 2015, às 09:00 horas, na sede da(o) PREFEITURA MUNICIPAL SIQUEIRA CAMPOS reuniram-se os membros da Comissão de Licitação, designada pela(o) Portaria nº 74/2014, para julgamento das propostas de preço das proponentes habilitadas para fornecimento e/ou execução dos itens descritos no Processo Licitatório nº 79/2015, Licitação nº 49/2015 - PR, na modalidade de PREGÃO PRESENCIAL.

Inicialmente procedeu-se a leitura do teor das propostas para estudo e análise de preço e outros fatores previstos no edital. Logo após julgadas as propostas, a comissão emitiu o parecer discriminando o(s) vencedor(es), conforme segue abaixo.

Parecer da Comissão: Na fase de abertura dos lances, logo após a classificação das propostas apresentadas, as empresas presentes informaram que alguns itens foram cotados com especificações diferentes do que se pede no anexo I do presente edital. Esta pregoeira fez contato com o Chefe da Divisão de Informática, perguntando sobre a aceitação dos produtos, que passou a seguinte informação: todos os produtos que apresenta uma especificação igual ou superior ao que consta no anexo I será aceito, os que apresentarem especificação inferior não será aceito. Sendo assim a empresa Daniel Perassoli Me pediu a desclassificação dos itens 09 e 10; a empresa Novotini & Frigo pediu a desclassificação dos itens 21 e 29; a empresa Kleber Arrabaça Barbosa EPP pediu a desclassificação dos seguintes itens: 09, 10, 38, 39, 48, 49, 51, 52, 58 e 64, onde todas alegaram que não atendem as especificações do anexo I, bem como as exigências do Chefe da Divisão de Informática. O item 11 será entregue com descrição de macho.

Participante: 2443 - KLEBER ARRABAÇA BARBOSA - ME

Item	Especificação	Un Med	Qlde Cotada	Marca	Desconto	Preço Unitário	Preço Total
16	DISCO RÍGIDO 2 Capacidade 1TB; Interface: SATAIII (3,0Gbps) compatível SATA II; Velocidade 7200RPM; Buffer 84MB Cache.	UND	20,00		0,0000	327,90	6.558,00
18	DRIVE GRAVADOR DVD - Tipo de Dispositivo: DVDRW (R DL) / DVD-RAM; Tipo de caixa: Interno; Cor de compartimento: Preto; Interface: ATA Serial; Dimensões aproximadas (L x P x A): 14,8 cm x 17 cm x 4,1 cm; Armazenamento óptico: DVDRW (R DL) / DVD-RAM - 5.25 x 1/2H; Compatível com Microsoft Windows Vista / XP / 7/8; Velocidade de leitura: CD: 48x, DVD: 16x; Velocidade de gravação: CD: 48x, DVD-R: 24x, DVD-R DL: 8x, DVD+R DL: 12x (DVD + R DL)	UND	10,00		0,0000	74,90	749,00
19	FERRAMENTA DE INSERCAO RJ 45 FEMEA - Alicates de inserção para fêmea RJ 45; Mola de regulagem de Pressão; Serve para Patch Panel e Keystone RJ45 das marcas Furukawa AMP e outras.	UND	4,00		0,0000	29,00	116,00

[Handwritten signature and scribbles]

ESTADO DO PARANÁ
PREFEITURA MUNICIPAL SIQUEIRA CAMPOS

CNPJ: 76.919.083/0001-89
Rua Marechal Deodoro, 1837
C.E.P.: 84940-000 - Siqueira Campos - PR



PREGÃO PRESENCIAL

Nr.: 49/2015 - PR

Processo Administrativo: 88/2015
Processo de Licitação: 79/2015
Data do Processo: 18/08/2015

Folha: 2/13

Participante: 2443 - KLEBER ARRABAÇA BARBOSA - ME

Item	Especificação	Un. Med	Qtde Cotada	Marca	Desconto	Preço Unitário	Preço Total
21	<p>FORNTE DE ALIMENTAÇÃO 1 ATX 450w; Potência: Real 200W com pico de potência de 300W; Nominal: 450W; Fan Cooler: traseiro 12x12cm; Bivolt manual com chave seletora: 115v - 230v; Entrada AC: Voltagem: 115v - 230v; Corrente: 5A - 2.5A; Frequência: 50Hz/60Hz; Saída DC corrente Máxima: Voltagem: Laranja, vermelho e amarelo respectivamente: +3.3v, +5v, e +12v; Corrente: branco, Azul e roxo respectivamente: -12, -5 e -5vssb; Frequência: verde, cinza e preto: Os-on, PG, e Com; Pinagem: 1x Alimentação 20/24 Pinos, 1x Auxiliar ATX, 2x Serial ATA, 2x IDE, 1x Conector PCI Express com 4 pinos.</p>	UND	20,00		0,0000	43,90	878,00
24	<p>HD EXTERNO 1 - 1 TB Conexão USB 2.0; Taxa de Transferência: 480Mbps; Tempo de Latência: (ms)12; Rotações por minuto: 5400RPM; Compatível com Acesso remoto: Não; Plug & Play; Compatível com PC/Mac.</p>	UND	10,00		0,0000	347,90	3.479,00



Handwritten signature and scribbles.

ESTADO DO PARANÁ
PREFEITURA MUNICIPAL SIQUEIRA CAMPOS

CNPJ: 76.919.083/0001-89
Rua Marechal Deodoro, 1837
C.E.P.: 84940-000 - Siqueira Campos - PR



PREGÃO PRESENCIAL

Nr.: 49/2015 - PR

Processo Administrativo: 88/2015
Processo de Licitação: 79/2015
Data do Processo: 18/08/2015

Folha 3/13

Participante: 2443 - KLEBER ARRABAÇA BARBOSA - ME

Item	Especificação	Un. Med.	Qtde Colada	Marca	Desconto	Preço Unitário	Preço Total
28	<p>IMPRESSORA MULTIFUNCIONAL JATO DE TINTA - Imprimir, copiar, digitalizar; Suporte multifunção AIO: Não; Velocidade de impressão preto (rascunho, A4): Até 20 ppm; Velocidade de impressão cor (rascunho, A4): Até 16 ppm; Velocidade de impressão preto (normal, carta): Até 5,5 ppm; Velocidade de impressão colorido (normal, carta): Até 4 ppm; Velocidade de impressão cor (rascunho, foto 10 x 15): 60 segundos; Ciclo de trabalho (mensal, A4): Até 1000 páginas; Qualidade de impressão cor (ótima): Até 4800 x 1200 dpi; Tecnologia de impressão: Jato de Tinta; Qualidade de impressão preto: Até 600 ppp Manuseamento de papel standard/entrada: Bandeja de entrada para 60 folhas; Manuseamento de papel de standard/saída: Bandeja de saída para 25 folhas; Capacidade máxima de entrada (envelopes): Até 5 envelopes; Alimentador de envelopes: Não; Opções de impressão frente e verso: Manual; Manuseio de impressões acabada: Folha solta; Tamanhos de mídia suportados: A4; B5; A5; A6; Envelope DL; Memória padrão: integrado; Tipo de digitalização: Base plana; Resolução ótica de digitalização: Até 1200 dpi; Profundidade de bits: 24 bits; Tamanho da digitalização no scanner de mesa (máximo): 216 x 297 mm; Resolução de cópia (texto em preto): Até 600 dpi otimizados (a partir da entrada de 300 dpi); Resolução de cópia (gráficos e texto em cores): Até 600 dpi otimizados (a partir da entrada de 300 dpi); Máximo de cópias: Até 10 cópias; Impressão sem margens: Não; Conectividade padrão: 1 USB 2.0; Requisitos mínimos do sistema: Microsoft® Windows® 7: Processador de 1 GHz 32 bit (x86) ou 64 bit (x64); 1 GB (32 bit) ou 2 GB (64 bit) de RAM; 600 MB de espaço em disco rígido; Unidade de CD-ROM/DVD ou conexão com a Internet, porta USB, Internet Explorer, Windows Vista®; Processador de 800 MHz 32 bit (x86) ou 64 bit (x64); 512 MB de RAM; 700 MB de espaço em disco rígido; Unidade de CD-ROM/DVD ou conexão com a Internet, porta USB, Internet Explorer Windows® XP (SP2)* ou superior (somente 32 bit); qualquer processador Intel Pentium II; Celeron ou compatível; 233 MHz ou superior; 128 MB de RAM; 250 MB de espaço em disco rígido; Unidade de CD-ROM/DVD ou conexão com a Internet, porta USB, Internet Explorer 6 ou superior; Admite somente 32 bit; Sistemas operacionais compatíveis: Microsoft® Windows® 7, Windows Vista®, Windows® XP (SP2)* ou superior (somente 32 bit); Mac OS X v 10.5 ou v 10.6; Itens Inclusos: CD do software; Cabo USB</p>	UND	20,00		0,0000	297,60	5.952,00
30	<p>MEMORIA RAM 1 - Memória RAM DDR 2; Capacidade: 1024 Megabytes; Frequência de trabalho 667 Mhz; Pinagem 240 vias; Tensão 1.8V</p>	UND	20,00		0,0000	96,00	1.960,00



[Handwritten signature]

[Handwritten mark]

ESTADO DO PARANÁ
PREFEITURA MUNICIPAL SIQUEIRA CAMPOS



PREGÃO PRESENCIAL

Nr.: 49/2015 - PR

CNPJ: 76.919.083/0001-89
Rua Marechal Deodoro, 1837
C.E.P.: 84940-000 - Siqueira Campos - PR

Processo Administrativo: 58/2015
Processo de Licitação: 79/2015
Data do Processo: 18/08/2015

Folha: 4/13

Participante: 2443 - KLEBER ARRABAÇA BARBOSA - ME

Item	Especificação	Un Med	Qtd e Cotada	Marca	Desconto	Preço Unitário	Preço Total
32	MEMORIA RAM 3 - Memória RAM DDR 3, Capacidade: 2048 Megabytes; Frequência de trabalho 1333 Mhz; Pinagem 240 vias. Tensão 1,5V.	UND	20,00		0,0000	108,00	2.160,00
34	MICROFONE SEM FIO - Faixa de frequência de portadora UHF730-830mhz. Estabilidade de frequência: <± 30ppm; Faixa de estabilidade móvel: >90 dB; Modo de modulação: FM; Resposta em frequência: 40 Hz - 20kHz; Relação sinal/ruído: 75dBu (SINAD = 20dB). Relação F/N: >80 dB. Relação P/N: >80 dB. Saída de áudio: 0 - 700 mW. Alcance: 50 m; Temperatura de operação: -10 °C - +50 °C. Itens inclusos: 2 Microfones; 1 Base receptora dupla; 1 Fonte de alimentação 110/220V; 1 Cabo P10/P10; 2 Baterias 9V.	UND	2,00		0,0000	615,00	1.230,00
35	MODEM ADSL - CHIPSET: BROADCOM BCM 6332 KFBG; INTERFACE: 1 PORTA WAN ADSL RJ 11/ 1 PORTA LAN 10/100 MBPS AUTO MDI/MDI-X RJ 45; TAXA DE TRANSFERENCIA: ADSL 2+ 24 MBPS DOWNTREAM, 1 MBPS UPSTREAM; MEMORIA: FLASH: 2 MB; SDRAM: 5MB; LEDs: ALIMENTACAO, ADSL, INTERNET, LAN; FONTE DE ALIMENTACAO: ENTRADA: 100-240 VAC/50-60 HZ / SAIDA: 5 VCC/ 1*; DIMENSOES: 106 x 102 x 35 mm. MARCA DE REFERENCIA: INTELBRAS GKM 1220 OU COMPATIVEL.	UND	10,00		0,0000	77,90	779,00
41	PATCH PANEL 1 - Categoria 5E - 48portas; Pinagem 568-A/B. Terminais de conexão padrão 110 IDC, para condutores de 22 a 26 AWG, largura de 19" e altura de 1 U ou 44,5mm.	UND	10,00		0,0000	245,00	2.450,00
	PATCH PANEL 2 - Categoria 5E - 24portas; Pinagem 568-A/B Terminais de conexão padrão 110 IDC Para condutores de 22 a 26 AWG. Largura de 19" e altura de 1 U ou 44,5mm.	UND	10,00		0,0000	129,00	1.290,00
43	PEN DRIVE 1 - Capacidade: 16 GB; Comunicação: Via porta USB 2.0 ou 1.1; Sistema Plug and Play; Escrita superior a 7 MB/segundo; Leitura superior a 12 MB/segundo.	UND	20,00		0,0000	23,90	478,00
44	PEN DRIVE 2 - Capacidade: 8 GB; Comunicação: Via porta USB 2.0 ou 1.1; Sistema Plug and Play; Escrita superior a 7 MB/segundo; Leitura superior a 12 MB/segundo.	UND	20,00		0,0000	20,90	418,00



Handwritten signature and initials.

ESTADO DO PARANÁ
PREFEITURA MUNICIPAL SIQUEIRA CAMPOS

CNPJ: 76.919.083/0001-89
 Rua Marechal Deodoro, 1837
 C.E.P.: 84940-000 - Siqueira Campos - PR

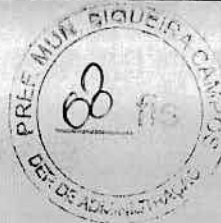

PREGÃO PRESENCIAL

Nr.: 49/2015 - PR

Processo Administrativo: 88/2015
 Processo de Licitação: 78/2015
 Data do Processo: 18/08/2015

Folha: 5/13

Participante: 2443 - KLEBER ARRABAÇA BARBOSA - ME

Item	Especificação	Un Med	Qtde Cotada	Marca	Desconto	Preço Unitário	Preço Total
46	PLACA DE REDE WIRELESS - - Interface: USB 2.0 - Botão: QSS - Dimensão Aproximada: 86,5 x 24 x 10mm - Antena: Interna - Frequência: 2,4 a 2,4835 GHz - EIRP: <20dBm(EIRP) - Tecnologia de Modulação: DBPSK, DQPSK, CCK, OFDM 16-QAM, 64-QAM Padrões Wireless: - IEEE 802.11n - IEEE 802.11g - IEEE 802.11b Taxa do Sinal: - 11n: Até 150Mbps (dinâmico) - 11g: Até 54Mbps (dinâmico) - 11b: Até 11Mbps (dinâmico) Sensibilidade da Recepção: - 130M: -68dBm@10% PER - 108M: -68dBm@10% PER - 54M: -68dBm@10% PER - 11M: -85dBm@8% PER - 6M: -88dBm@10% PER - 1M: -90dBm@8% PER Modos Wireless: - Ad-Hoc - Infra-estrutural Segurança Wireless: - WEP de 64/128 bits - WPA/WPA2 - WPA-PSK/WPA2-PSK - Filtragem MAC Wireless Certificação: - CE - FCC - RoHS Compatibilidade: - Windows 7 (32/64 bits) - Windows Vista (32/64 bits) - Windows XP (32/64 bits) - Windows 2000 Conteúdo da Embalagem: - Adaptador Wireless TL-WN721N - CD de Recursos - Guia de Instalação Rápida	UND	20,00		0,0000	43,85	877,00
54	RACK DE PAREDE 19; Dimensões: Largura 56cm, Altura 49cm, Profundidade: 49cm; Laterais ventiladas removíveis; Porta em chapa de aço, Fechadura com duas chaves; Duas régua de plano para montagem reguláveis; Quatro furos para fixação em parede.	UND	4,00		0,0000	447,80	1.791,20
55	ROTEADOR WIRELESS - Padrões: IEEE 802.11n, IEEE 802.11g, IEEE 802.11b. Taxas de sinal sem fio: até 150Mbps. Faixa de Frequência: 2,4-2,4835GHz. Potência de transmissão sem fio: 20dBm (max. EIRP). Tecnologia Modulação: DBPSK, DQPSK, CCK, OFDM, 16 QAM, 64-QAM; Antena: Omni 5dB; Antena Direcional Fixo; Temperatura de operação: 0 °C ~ 40 °C; Temperatura de armazenamento: -40 °C a 70 °C; Umidade Relativa: 10% ~ 90% sem condensação. Umidade de armazenamento: 5% ~ 95% sem condensação. Dimensões: 5,9 x 3,9 x 1,1 polegadas (150 x 100 x 28 mm)	UND	20,00		0,0000	86,90	1.738,00



Handwritten signature and initials.

ESTADO DO PARANÁ
PREFEITURA MUNICIPAL SIQUEIRA CAMPOS

CNPJ: 76.919.083/0001-89
Rua Marechal Deodoro, 1837
C.E.P.: 84940-000 - Siqueira Campos - PR



PREGÃO PRESENCIAL

Nr.: 49/2015 - PR

Processo Administrativo: 88/2015
Processo de Licitação: 79/2016
Data do Processo: 18/08/2015

Folha 6/13

Participante: 2443 - KLEBER ARRABAÇA BARBOSA - ME

Item	Especificação	Un. Med.	Qtde Cotada	Marca	Desconto	Preço Unitário	Preço Total
56	ROTEADOR WIRELESS 2 4 PORTAS FAST-ETHERNET 10/100 BPS RJ-45 (REDE LOCAL); 1 PORTA FAST-ETHERNET 10/100 MBPS RJ-45 (INTERNET); BOTAO QSS (WPS); BOTAO LIGA/DESLIGA; BOTAO RESET FISICO; VELOCIDADES: ATE 300 MBPS NA INTERFACE DE TRANSMISSAO WIRELESS; ATE 100 MBPS NAS INTERFACES ETHERNET; FONTE DE ALIMENTACAO; TENSAO DE ENTRADA DA FONTE 100-240 BIVOLT COM CHAVEAMENTO AUTOMATICO; TENSAO DE ENTRADA DO ROTEADOR. 9V 0,85" MODELO DE REFERENCIA: TP-LINK TL-WR841 300 MBPS - 2 ANTENAS 5 DBI OU COMPATIVEL	UND	20,00		0,0000	116,90	2.338,00
57	SWITCH 1 - Portas 8 Chipset: RTL8370 Conexão: RJ-45 Fêmea Taxa de transmissão: 10 / 100 / 1000 Mbps Alimentação: Fonte de Energia Externa (Bivolt Automático)	UND	10,00		0,0000	147,00	1.470,00
60	TECLADO - ABNT 2; Interface PS2 ou USB Compatível com Windows 98/ME/2000/NT/XP; 107 teclas	UND	40,00		0,0000	25,50	1.020,00
Total do Participante →							37.731,20



Participante: 10088 - NOVOTNI & FRIGO LTDA ME

Item	Especificação	Un. Med.	Qtde Cotada	Marca	Desconto	Preço Unitário	Preço Total
1	ADAPTADOR WIRELESS. Compatibilidade. Sistema Operacional Windows 98/ME/2000/XP/VISTA/7/8; Interface USB. Faixa de Frequência: 2,4 - 2,4835 HZ. Antena: 2 Dbi. Padrões: IEEE 802.11n, IEEE 802.11g, IEEE 802.11b. Acompanha CD com driver de instalação	UND	40,00		0,0000	34,89	1.395,60
	BATERIA PLACA MAE CAPACIDADE NORMAL 3V MATERIAL: LITHIUM BATERIA DE LITHIUM NAO RECARREGAVEL	UND	50,00		0,0000	1,98	99,00
3	CABO DADOS SATA PARA COMPUTADOR-DESKTOP INTERFACE: SATA COMPRIMENTO: 50 CM	UND	50,00		0,0000	1,99	99,50
4	CABO USB (IMPRESSORA)1 TIPO DE CABO: CABO PARA CONEXAO DE PERIFERICOS USB 2.0; CONEXAO: USB A (M) X USB B (M); COMPRIMENTO DO CABO: 1,80M; COMPATIBILIDADE: COMPARAVEL COM USB 1.1 E 2.0. RETRATIL: NAO	UND	30,00		0,0000	5,49	164,70
5	CABO USB (IMPRESSORA)2 TIPO DE CABO: CABO PARA CONEXAO DE PERIFERICOS USB 2.0; CONEXAO: USB A (M) X USB B (M); COMPRIMENTO DO CABO: 3 METROS; COMPATIBILIDADE: COMPATIVEL COM USB 1.1 E 2.0. RETRATIL: NAO	UND	30,00		0,0000	7,49	224,70
6	CAIXA DE SOM AMPLIFICADA - Canais - 01; Entradas: 01 P10 microfone; 01 P10 guitarra / violão; 01 auxiliar RCA (tape, cd); Equalização - controle tonalidade; Sistema Eletro Acustico: 01 alto falante de 6" e difusor de agudo. Potencia minima - 40W RMS. Alimentação - 110/220V, Saída Aux. de Força - AC	UND	4,00		0,0000	504,00	2.018,00

Handwritten signature and initials.

ESTADO DO PARANÁ
PREFEITURA MUNICIPAL SIQUEIRA CAMPOS

CNPJ: 76.919.083/0001-89
Rua Marechal Deodoro, 1837
C.E.P.: 84940-000 - Siqueira Campos - PR



PREGÃO PRESENCIAL

Nr.: 49/2015 - PR

Processo Administrativo: 88/2015
Processo de Licitação: 79/2015
Data do Processo: 18/08/2015

Folha: 7/13

Participante: 10088 - NOVOTNI & FRIGO LTDA ME

Item	Especificação	Un Med	Qtd e Colada	Marca	Desconto	Preço Unitário	Preço Total
7	CARTAO DE MEMORIA 1 CAPACIDADE DE ARMAZENAMENTO: 4 GB; TAXA DE TRANSFERENCIA DE DADOS (MB/S): 11,7 MB/S; CHAVE INTERNA DE PROTECAO: SIM; ITENS INCLUSOS: CARTAO MICRO SD 4 GB; ADAPTADOR SD	UND	30,00		0,0000	23,45	703,50
8	CARTAO DE MEMORIA 2 CAPACIDADE DE ARMAZENAMENTO: 8 GB; TAXA DE TRANSFERENCIA DE DADOS (MB/S): 11,7 MB/S; CHAVE INTERNA DE PROTECAO: SIM; ALTO DESEMPENHO: SIM; ITENS INCLUSOS: CARTAO MICRO SD 8 GB; ADAPTADOR SD	UND	30,00		0,0000	28,95	868,50
11	CONECTOR RJ 45 MACHO - Acabamento Keystone; Tomada RJ 45 fêmea cat. 5E; Padrão 568 A ou B.	UND	400,00		0,0000	0,22	88,00
14	COOLER 3 - Socket compatíveis: Intel LGA 1156/1155 - Material: Alumínio - Processadores compatíveis: Intel Core i3, i5 e i7 - Voltagem de entrada: 12V DC - Potência: 1,4V - Velocidade do cooler: 2200+ -10% RPM - Nivel de ruído: 25+ 110% dBA	UND	20,00		0,0000	25,00	500,00
20	FILTRO DE LINHA, 6 tomadas universal, Proteção contra sobre carga e surto; Botão de Reset, Material ABS anti-chama, Luz Indicativa; Entrada 110V/220V 15/10A; Tamanho: 260mm*60mm*35,5mm.	UND	50,00		0,0000	14,99	749,50
23	GABINETE - Torre; N° de Baías: 4 4 de 5,25" externas "CD Rom"; 5 de 3,5" internas "HDs"; 2 de 3,5" externa "Floppy"; 7 slots de expansão; Ventilação lateral; 1 ventilação para duto = 80 cm Diâmetro; 2 Ventilações para PCI Express = 130mm (C) x 90mm(A); Opção para ventilador interno; 1 Dianteiro; 1 Traseiro (80x80 ou 92x92mm); Painel Frontal: Botão Liga/Desliga; Botão Reset; 1 LED on/off; 1 LED HDD; 2 Portas USB; Anilha para trava de segurança	UND	20,00		0,0000	127,50	2.550,00
27	IMPRESSORA LASER MONOCROMATICA - Qualidade de Impressão: 600X600X2 dpi (Saída efetiva 1200 dpi); Velocidade de Impressão A4: 18 ppm; Velocidade de Impressão Carta: 19 ppm; Memória padrão: 8 MB; Velocidade do processador: 258 MHz; Conexão: USB, Wifi 802.11 b/g; Compatibilidade: Microsoft Windows 7 ® (32 bit/64 bit), Windows Vista ® (32 bit/64 bit), Windows XP ® (32 bit/64 bit), Windows Server 2003 ® (32 bit/64 bit), Mac OS X v10.4, v10.5, v10.6, Linux; Cabo USB Incluso; Referência: HP Laserjet Professional Mono P1102	UND	20,00		0,0000	544,50	10.890,00

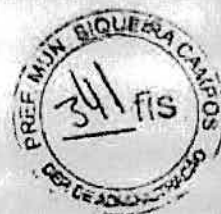

Handwritten signature and initials.

ESTADO DO PARANÁ
PREFEITURA MUNICIPAL SIQUEIRA CAMPOS



PREGÃO PRESENCIAL

Nr.: 49/2015 - PR

CNPJ: 76.919.083/0001-89
 Rua Marechal Deodoro, 1837
 C.E.P.: 84940-000 - Siqueira Campos - PR

Processo Administrativo: 88/2015
 Processo de Licitação: 79/2015
 Data do Processo: 18/08/2015

Folha: 8/13

Participante: 10088 - NOVOTNI & FRIGO LTDA ME

Item	Especificação	Un Med.	Qtd e Cotada	Marca	Desconto	Preço Unitário	Preço Total
38	NOBREAK - Potência 1400 VA, Interativo, regulação Online, Estabilizador interno com 4 estágios de regulação, Filtro de Linha interno, Auto Diagnóstico das baterias: Sim, Recarga automática das baterias em 4 estágios, Conector do tipo engate rápido para a expansão de autonomia, Inversor sincronizado com a rede (Sistema PLL), Forma de onda senoidal por aproximação: retangular PWM controle de largura e amplitude, Circuito desmagnetizador, garante o valor de tensão adequado na saída do nobreak para equipamentos de informática e similares, Leds no painel frontal indicam as condições do nobreak, como modo rede, modo inversor/bateria, final de autonomia, subtensão, sobre tensão, bateria sem carga. Sim, Porta fusível externo com unidade reserva, Entrada/Saída: 115/127 V, Proteções: Contra descarga total da(s) bateria(s); Contra descargas elétricas na linha telefônica (previne a queima do modem), Contra curto circuito no inversor; Contra potência excedida em rede/bateria, com alarme e posterior desligamento automático, Contra surtos de tensão entre fase e neutro; Contra subtensão e sobre tensão de rede elétrica com retorno automático. Na ocorrência destes eventos o nobreak passa a operar em modo bateria Contra sobre aquecimento no transformador e no inversor, com alarme e posterior desligamento automático.	UND	10,00		0,0000	573,50	5.735,00
61	TELA DE PROJECAO COM TRIPE (180X180) - Largura 1,80 mts x Altura 1,80 mts, Estojo em alumínio, Pintura eletrostática, Alça prática e funcional que facilita transporte e manuseio; Tripe em aço com tratamento anticorrosivo; Sistema de regulagem de altura que impede descida involuntária da tela	UND	4,00		0,0000	450,00	1.800,00
6	TELA DE PROJECAO COM TRIPE (240X180) - Tripe: Base articulada formando o tripé; Cor: Preto; Altura: 2,60 metros. Tela: Tamanho: 120" 2,4 largura x 1,80 altura (mts). Tipo: Mapa. Fixação: Três ganchos superiores, fixos ao varão.	UND	5,00		0,0000	550,00	2.750,00
Total do Participante →							30.634,00



Participante: 10854 - DANIEL PERASSOLI - ME

Item	Especificação	Un Med.	Qtd e Cotada	Marca	Desconto	Preço Unitário	Preço Total
15	DISCO RIGIDO 1 Capacidade: 500GB; Interface: SATAII (3.0Gbps); Velocidade: 7200RPM; Buffer: 16MB Cache.	UND	20,00		0,0000	247,75	4.955,00

Handwritten signatures and initials.

ESTADO DO PARANÁ
PREFEITURA MUNICIPAL SIQUEIRA CAMPOS

CNPJ: 76.919.083/0001-89
Rua Marechal Deodoro, 1837
C.E.P.: 84940-000 - Siqueira Campos - PR



PREGÃO PRESENCIAL
Nr.: 49/2015 - PR

Processo Administrativo: 88/2015
Processo de Licitação: 79/2015
Data do Processo: 18/08/2015

Folha: 9/13

Participante: 10854 - DANIEL PERASSOLI - ME

Item	Especificação	Un. Med	Qtde Cotada	Marca	Desconto	Preço Unitário	Preço Total
17	DISCO RIGIDO 3 CAPACIDADE: 1000 GB; BUFFER SIZE: 8 MB; HARD DRIVE TYPE HDD (HARD DISK DRIVE); SPINDLE SPEED 5400 RPM; INTERFACE ATA/ATAPI-8, SATA II; DESTINACAO NOTEBOOK TECHNICAL FEATURES: EXTERNAL DATA TRANSFER RATE 300 MBPS; FORM FACTOR 2.5"; SEEK TIME 12 MS.	UND	10,00		0,0000	382,90	3.929,00
25	HD EXTERNO 2 - 500GB Conexão USB 2.0. Taxa de Transferência: 480Mbps; Tempo de Latência: (ms)12. Rotações por minuto: 5400RPM; Compatível com Acesso remoto: Não; Plug &Play; Compatível com PC/Mac.	UND	10,00		0,0000	294,70	2.947,00
29	IMPRESSORA MULTIFUNCIONAL LASER MONOCROMATICA COM FAX: Funções: Impressora, copiadora, scanner, fax, Comunicação; Porta compatível com USB de alta velocidade; Impressora: Até 19 ppm em preto. Resolução otimizada em preto até 1200X1200 dpi; Fax: Velocidade de três segundos por página. Discagem rápida de até 120 números. Memória até 500 páginas de armazenamento de fax; Fax/Modem V.34 (Até 33,6 Kbps) e duas portas RJ11; Scanner: Resolução de Digitalização aperfeiçoada até 19.200dpi; Profundidade de 24 Bits, velocidade da digitalização em preto até 4ppm, em cores até 2 ppm. Tamanho máximo de digitalização de 216X381 mm; Memória: Padrão/Máxima de 32 MB; Ciclo Mensal: Até 8000 páginas. Volume recomendado de 500 a 2000 páginas por mês. Sistema Operacional: Windows 2000, Windows XP Home, Windows Server 2003, Certificado para Windows Vista; Mac OS X v 10.3.9, v 10.4 e superior; Voltagem: Tensão de entrada 110 a 127 VAC, 50/60 Hz, 4,5 A, 220 a 240 VAC, 50/60 Hz, 2,3 A. Cabo USB incluso. Referência HP mfp 1212.	UND	20,00		0,0000	698,00	13.960,00
31	MEMORIA RAM 2 - Memória RAM DDR 2; Capacidade: 2048 Megabytes; Frequência de trabalho 800 Mhz; Pinagem 240 vias; Tensão 1,8V.	UND	20,00		0,0000	147,70	2.954,00
33	MEMORIA RAM 4 - Para Notebook; Memória RAM DDR 3; Capacidade: 4 GB; Frequência: 1333 MHZ Padronização PC PC3-10600; Pinagem: 204 vias.	UND	20,00		0,0000	177,80	3.558,00
37	MOUSE - Óptico; Interface PS2 ou USB; Compatível com Windows 98/ME/2000/NT/XP/7/8; Resolução de 800 dpi; 03 Botões; Botão Scroll	UND	40,00		0,0000	15,75	530,00
40	PATCH CORD - COMPRIMENTO: 1,5M; CABO FLEXIVEL CAT 5E; RJ 45.	UND	200,00		0,0000	11,40	2.280,00



Handwritten signature and scribbles at the bottom of the page.

ESTADO DO PARANÁ
PREFEITURA MUNICIPAL SIQUEIRA CAMPOS



PREGÃO PRESENCIAL
Nr.: 49/2015 - PR

CNPJ: 76.919.083/0001-89
 Rua Marechal Deodoro, 1837
 C.E.P.: 84940-000 - Siqueira Campos - PR

Processo Administrativo: 88/2015
 Processo de Licitação: 79/2015
 Data do Processo: 18/08/2015

Folha: 10/13

Participante: 10854 - DANIEL PERASSOLI - ME

Item	Especificação	Un Med.	Qtde Cotada	Marca	Desconto	Preço Unitário	Preço Total
45	<p>PLACA DE REDE -</p> <ul style="list-style-type: none"> - Adaptador 10/100/1000Mbps PCIe - 32-bit de interface PCIe, economizando espaço em chassis limitados - Wake-on-LAN, conveniente para gerenciar mais LAN <p>Recursos:</p> <ul style="list-style-type: none"> - Suporte Wake-on-LAN - Auto Negociação e Auto MDI / MDIX - Suporta Controle de Fluxo IEEE 802.3x para Modo Full-duplex e contrapressão para o modo Half-duplex - Suporta codificação IEEE 802.1p Layer 2 Priority Encoding e de marcação de VLAN IEEE802.1q - Suporta power down/ link down para economia de energia - Compatível com Win98SE/Me/2000/XP/Vista/Linux/Novell Netware <p>Padrões e protocolos:</p> <ul style="list-style-type: none"> - IEEE 802.3, 802.3u, 802.3ab, 802.3x, 802.1q, 802.1p <p>CSMA/CD, TCP/IP</p> <p>Interface:</p> <ul style="list-style-type: none"> - 32-bit PCIe - 1 porta 10/100/1000Mbps RJ45 <p>Network Media:</p> <ul style="list-style-type: none"> - 10BASE-T: UTP categoria 3, 4, 5 por cabo (máximo 100m) - EIA/TIA-568 100Ω_937, STP (máximo 100m) - 100BASE-TX: UTP categoria 5, 5e cabo (máximo 100m) - EIA/TIA-568 100Ω_937, STP (máximo 100m) - 1000Base-T: UTP categoria 5, 5e cabo (máximo 100m) <p>Taxas de dados:</p> <ul style="list-style-type: none"> - 10/100/1000Mbps para modo Half-Duplex - 20/200/2000Mbps para modo Full-Duplex <p>LED Indicador:</p> <ul style="list-style-type: none"> - 1000Mbps Ligação/Atividade - 100Mbps Ligação/Atividade - 10 Ligação/Atividade <p>- Duplex</p> <p>Controle de Fluxo:</p> <ul style="list-style-type: none"> - Controle de Fluxo IEEE 802.3x (Full-Duplex) <p>Certificações:</p> <ul style="list-style-type: none"> - CE - FCC - RoHS <p>Conteúdo da Embalagem:</p> <ul style="list-style-type: none"> - Adaptador de Rede - CD de Recursos - Guia de Instalação Rápida 	UND	20,00		0,0000	24,00	480,00



[Handwritten signature and scribbles]

ESTADO DO PARANÁ
PREFEITURA MUNICIPAL SIQUEIRA CAMPOS

CNPJ: 76.919.083/0001-89
Rua Marechal Deodoro, 1837
C.E.P.: 84940-000 - Siqueira Campos - PR



PREGÃO PRESENCIAL

Nr.: 49/2015 - PR

Processo Administrativo: 88/2015
Processo de Licitação: 79/2015
Data do Processo: 18/08/2015

Folha 11/13

Participante: 10854 - DANIEL PERASSOLI - ME

Item	Especificação	Un. Med	Qtde Cotada	Marca	Desconto	Preço Unitário	Preço Total
48	<p>PLACA MAE 2 - Processador: - Cache L3 varia com o CPU - Suporte para processadores Intel® Core™ i7/ processadores Intel® Core™ i5/ processadores Intel® Core™ i3/socket LGA1155 Chipset: - Intel® H61 Express Memória: - 2 x sockets DIMM DDR3 1.5V com suporte até 16GB de memória - Arquitetura memória Dual channel - Suporte para módulos de memória DDR3 1333/1066/800 MHz - Suporte para módulos de memória não-ECC - Suporte para Extreme Memory Profile (XMP) módulos de memória Gráfico Integrado - 1 x porta D-Sub Áudio: - Realtek ALC887 HD audio codec: 2/4/5 1/7 1-canais LAN: - 1 x Realtek RTL8111F LAN chip (10/100/1000 Mbit) Slots de Expansão: - 1 x Slot PCI Express x16, a x16 - 2 x PCI Express x1 slots Interface de Armazenamento: - 4 x conectores SATA 3Gb/s com suporte para até 4 dispositivos SATA 3Gb/s USB: - Até 8 portas USB 2.0/1.1 (4 portas no painel traseiro, 4 portas disponíveis através dos conectores USB internos) Conectores I/O internos: - 1 x jumper Clear CMOS - 2 x conectores USB 2.0/1.1 - 1 x conector ventoinha de sistema - 4 x conectores SATA 3Gb/s - 1 x conector áudio para painel frontal - 1 x conector 24-pin ATX de alimentação - 1 x conector painel frontal - 1 x conector ventoinha do CPU - 1 x conector de alimentação 4-pinos ATX 12V Painel I/O Traseiro: - 1 x porta RJ-45 - 1 x porta D-Sub - 1 x Porta PS/2 para teclado - 1 x Porta PS/2 para rato - 4 x USB 2.0/1.1 - 3 x Entradas de Áudio (Line-in/Line-out/Mic) Form Factor: - Micro ATX</p>	UND	10,00		0,0000	228,00	2.280,00



[Handwritten signatures and initials]

ESTADO DO PARANÁ
PREFEITURA MUNICIPAL SIQUEIRA CAMPOS



PREGÃO PRESENCIAL
Nr.: 49/2015 - PR

CNPJ: 76.919.083/0001-89
Rua Marechal Deodoro, 1837
C.E.P.: 84940-000 - Siqueira Campos - PR

Processo Administrativo: 88/2015
Processo de Licitação: 79/2015
Data do Processo: 18/08/2015

Folha 12/13

Participante: 10854 - DANIEL PERASSOLI - ME

Item	Especificação	Un. Med.	Qtd. Cotada	Marca	Desconto	Preço Unitário	Preço Total
49	<p>PLACA MAE 3 - CPU</p> <ul style="list-style-type: none"> - AMD AM3 + FX™ / Phenom™ II / Athlon™ II / Sempron™ 100 Series Processors - Suporta CPU em até 125 W <p>Chipset:</p> <ul style="list-style-type: none"> - AMD 760G (780L) / SB710 <p>Memória:</p> <ul style="list-style-type: none"> - 2 x DIMM, máx. 16GB, DDR3 1866 (OC) / 1600 (OC) / 1333/1066 MHz ECC, Non-ECC, Un-buffered - Dual Channel Arquitetura de memória <p>Sistema Bus:</p> <ul style="list-style-type: none"> - Até 5.2 GT/s HyperTransport™ 3.0 <p>Slots de expansão:</p> <ul style="list-style-type: none"> - 1 x PCIe x16 - 2 x PCIe x1 - 1 x PCI <p>Armazenamento:</p> <ul style="list-style-type: none"> - 6 x SATA 3Gb/s porta / (s), azul - suportam RAID 0, 1, 10, JBOD <p>Rede:</p> <ul style="list-style-type: none"> - Realtek® 8111E, 1 x Gigabit LAN Controller (s) <p>Portas USB:</p> <ul style="list-style-type: none"> - 10 x porta USB 2.0 (s) (4 no painel traseiro, cinza, 6 na board) <p>Recurso:</p> <ul style="list-style-type: none"> - ASUS CPR (CPU Parameter Recall) <p>Painel I/O:</p> <ul style="list-style-type: none"> - 1 x PS / 2 para teclado (roxo) - 1 x PS / 2 mouse (verde) - 1 x D-Sub - 1 x porta LAN (RJ45) (s) - 4 x USB 2.0 - 1 x porta (s) COM - 1 x porta paralela (s) - 3 x jack de áudio (s) <p>Internos I/O:</p> <ul style="list-style-type: none"> - 3 x 2.0 conector (s) suporte (a) USB porta (s) USB 2.0 adicionais 6 - 6 x conector (s) SATA 3Gb/s - 1 x conector (s) Fan CPU - 1 x conector (s) Fan Chassis - 1 x S / PDIF out header (s) - 1 x 24 pinos Conector de alimentação EATX (s) - 1 x 4-pin ATX 12V (s) - 1 x conector de áudio do painel frontal (s) (AAFP) - 1 x conector (s) alto-falante interno - 1 x painel do sistema (s) <p>Acessórios:</p> <ul style="list-style-type: none"> - Manual do Usuário - I/O Shield - 2 x Cabo SATA 3Gb/s (s) <p>BIOS:</p> <ul style="list-style-type: none"> - 16 MB de Flash ROM, AMI BIOS, PiP, DMI v2.0, WMI 2.0, SM BIOS V2.5, ACPI V2.0a <p>Form Factor:</p> <ul style="list-style-type: none"> - uATX Form Factor 	UND	10,00		0,0000	239,00	2.390,00



[Handwritten signature and scribbles]

ESTADO DO PARANÁ
PREFEITURA MUNICIPAL SIQUEIRA CAMPOS

CNPJ: 76.919.083/0001-89
 Rua Marechal Deodoro, 1837
 C.E.P.: 84940-000 - Siqueira Campos - PR



PREGÃO PRESENCIAL

Nr.: 49/2015 - PR

Processo Administrativo: 88/2015
 Processo de Licitação: 79/2015
 Data do Processo: 18/08/2015

Folha: 13/13

Participante: 10854 - DANIEL PERASSOLI - ME

Item	Especificação	Un Med.	Qtd e Cotada	Marca	Desconto	Preço Unitário	Preço Total
50	PROCESSADOR 1 - Acompanha Cooler Sim Socket AM3+ Núcleo: Bulldozer Six Core Sim; Clock Interno: 3.3GHz; Clock Turbo Frequency: 3.6GHz; Cache L1: 3 x 64 KB two-way associative shared instruction caches 6 x 16 KB 4-way associative data caches. Cache L2: 3 x 2 MB 16-way associative shared exclusive caches. Cache L3: 8 MB up to 64-way associative shared cache. Processo de Fabricação: 32nm. Dissipação de Calor: 95W. Tecnologias Integradas: MMX, SSE, SSE2, SSE3, SSE4, SSE4a, AES instructions, Advanced Bit Manipulation, Advanced Vector Extensions, Virtualization technology, Enhanced Virus Protection, Turbo Core 2.0 technology, Low power features: Core C0, C1, C1E, C6 and CC6 states; Package S0, S3, S4 and S5 states. PowerNow, On-chip peripherals. Dual-channel 144-bit DDR3 memory controller, HyperTransport 3.1 technology.	UND	10,00		0,0000	648,40	6.484,00







Total do Participante -----> 46.845,00
 Total Geral -----> 115.210,20

lada mais havendo a tratar, foi encerrada a reunião de julgamento, da qual foi assinada a presente ata pela Comissão de Licitação.

Siqueira Campos, 2 de Setembro de 2015

COMISSÃO:

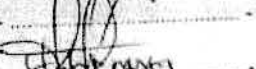
- Minam de Souza Barbosa Lemes
- Robson da Silva Reis
- Flávio Miguel da Silva
- Flávia Fátima de Moraes

 - Pregoeiro(a)
 - Equipe de Apoio
 - Equipe de Apoio
 - Equipe de Apoio

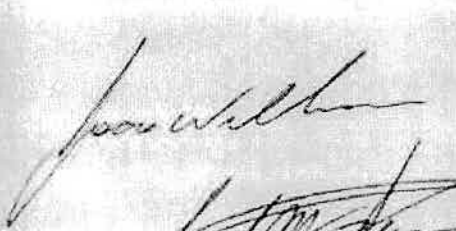
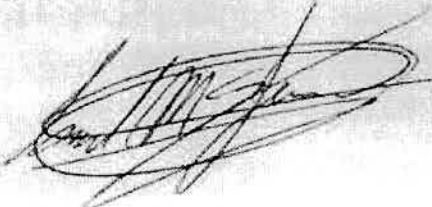
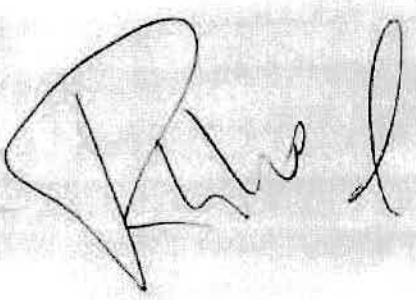
PREFEITURA MUNICIPAL DE SIQUEIRA CAMPOS
ESTADO DO PARANÁ
Departamento de Administração



COMUNICADO INTERNO

De:

Departamento de Administração

Para:

Gabinete do Prefeito

Siqueira Campos, 26 de Outubro de 2015.

Senhor Prefeito,

Pelo presente solicitamos a Vossa Excelência a competente autorização para realização de **LICITAÇÃO**, para Registro de Preços de Equipamentos de Informática, destinado aos Setores e Departamentos do Município, a serem solicitados conforme a necessidade pelo período de 12 (doze) meses.

Atenciosamente,

Silvío Carlos Nardelli
Diretor do Departamento de Administração



PREFEITURA MUNICIPAL DE SIQUEIRA CAMPOS

ESTADO DO PARANÁ - CPNJ: 76.919.083/0001-89



Itens para Pregão.

Item	Qtd	Valor Mínimo	Valor Total
1 Computador Completo 1	30	2.750,00	82.500,00
2 Computador Completo 2	30	2.190,00	65.700,00
3 Cooler 1	20	30,00	600,00
4 Cooler 2	20	-	-
5 Fonte de Alimentação 1 *	20	330,00	6.600,00
6 Impressora Laser Colorida	10	1.870,00	18.700,00
7 Impressora Multifuncional Laser Monocromática com Fax	20	1.340,00	26.800,00
8 Monitor	20	530,00	10.600,00
9 Nobreak *	10	910,00	9.100,00
10 Notebook	5	3.990,00	19.950,00
11 Placa mãe 1	10	430,00	4.300,00
12 Placa Mãe 2 *	10	610,00	6.100,00
13 Placa Mãe 3 *	10	425,00	4.250,00
14 Processador 2	10	-	-
15 Processador 3	10	1.370,00	13.700,00
16 Processador 4	10	1.050,00	10.500,00
17 Projetor Multimídia	4	2.890,00	11.560,00
18 Switch 2	10	955,00	9.550,00
19 Switch KVM	2	350,00	700,00
20 Web can	10	75,00	750,00

855.710,00

Especificações:

COMPUTADOR COMPLETO 1:

Placa mãe: Socket 1155- (Áudio/Vídeo/Rede onboard). Com as seguintes conexões: 1 PCIe x16 3.0/2.0, 1 PCIe 2.0 x4, 1 PCIe 2.0 x1, 1 PCI, 4 Serial ATA 3 Gb/s, 2 Serial ATA 6 Gb/s, Portas USB: 4 portas USB 3.0 (2 no painel traseiro e 2 na board) 10 portas USB 2.0 (4 no painel traseiro e 6 na mid-board);

Processador: 3.0GHz (3.2GHz Turbo), Quad-Core, Cache L3 6Mb, Socket LGA 1155;

Memória: 4Gb - 1333 Mhz;

Disco Rígido: HD 500Gb, SATA2, 7200 RPM;

Gravador DVD RW - Conexão SATA;

Gabinete: 04 Baías;

20.716.862/0001-22

DIEGO LUIDGER DE DEUS - ME

Exp. do Grande do Sul, Nº 1297

Rua Marechal Deodoro da Fonseca, 1837 - Centro

Fone: (043) 3571-1122 - CEP: 84.940-000 Centro - CEP: 84.940-000

SIQUEIRA CAMPOS - PARANÁ

Siqueira Campos - PR



PREFEITURA MUNICIPAL DE SIQUEIRA CAMPOS
ESTADO DO PARANÁ - CPNJ: 76.919.083/0001-89



Mouse Óptico Interface PS2 ou USB;
Teclado ABNT2 Interface PS2 ou USB;
Monitor LCD Widescreen 18,5”.

- Tipo monitor 18,5” Wide (16:9)
- Conexões Analógica e RGB;
- Tempo de Resposta 5 ms;
- Voltagem Bivolt;
- Resolução Máxima 1360x768.

Marca e modelo: O licitante deverá informar, nas especificações técnicas, a marca, o modelo e o fabricante do equipamento, bem como oferecer o catálogo do microcomputador.

Drivers: Todos os softwares e drivers que acompanham o equipamento devem ser fornecidos em CDROM de instalação.
Devem ser fornecidos todos os cabos relacionados aos recursos tecnológicos especificados.

COMPUTADOR COMPLETO 2:

Placa mãe: Socket 1155– (Áudio/Vídeo/Rede onboard). Com as seguintes conexões: 1 PCIe x16 3.0/2.0. 1 PCIe 2.0 x4, 1 PCIe 2.0 x1, 1 PCI, 4 Serial ATA 3 Gb/s, 2 Serial ATA 6 Gb/s, Portas USB: 4 portas USB 3.0 (2 no painel traseiro e 2 na board) 10 portas USB 2.0 (4 no painel traseiro e 6 na mid-board);

Processador: - Clock Interno: 3.40GHz, Dual Core ,4 Threads, Cache L3 3Mb, Socket LGA 1155;

Memória: 2Gb – 1333 Mhz;

Disco Rígido: HD 500Gb, SATA2, 7200 RPM;

Gravador DVD RW – Conexão SATA;

Gabinete: 04 Baías;

Mouse Óptico Interface PS2 ou USB;

Teclado ABNT2 Interface PS2 ou USB;

Monitor LCD Widescreen 18,5”.

Tipo monitor 18,5” Wide (16:9)

Conexões Analógica e RGB;

Tempo de Resposta 5 ms;

Voltagem Bivolt;

Resolução Máxima 1360x768.

Marca e modelo: O licitante deverá informar, nas especificações técnicas, a marca, o modelo e o fabricante do equipamento, bem como oferecer o catálogo do microcomputador.

Drivers: Todos os softwares e drivers que acompanham o equipamento devem ser fornecidos em CDROM de instalação.
Devem ser fornecidos todos os cabos relacionados aos recursos tecnológicos especificados.

Cooler 1:

- Material: Alumínio
- Fixação: Parafuso
- Soquete: P4 LGA 775 (T)
- Dimensão FAN: 95 x 25mm
- Dimensão H.S: 85 x 35mm
- Velocidade da FAN: 2200 +- 10% rpm
- Fluxo de Ar : 30.67 CFM (Máx)
- Nível de Ruído: 22 dBA
- Tensão: 12VDC

<http://www.kabum.com.br/produto/47566/cooler-coolermaster-p-processador-intel-socket-775-di5-9hds-m-01-gp>

Cooler 2:

- Socket 939/AM2/754
- Material: Alumínio
- Fan: 70 x 70 x 15mm
- Fan Speed: 2900 RPM ± 10%
- Tipo de rolamento: Rifle Bearing
- Nível de ruído: 29.58 dB (max)
- Fluxo de Ar: 18.58 CFM (max)
- Conector de energia: 3 pinos
- Tensão: 12V
- Tensão Iniciado: 7V

<http://produto.mercadolivre.com.br/MLB-687989151-cooler-amd-thermaltake-socket-754-939-940-am2-am3-cl->

Rua Marechal Deodoro da Fonseca, 1837 – Centro
Fone: (043) 3571-1122 – CEP: 84.940-000
SIQUEIRA CAMPOS - PARANÁ



PREFEITURA MUNICIPAL DE SIQUEIRA CAMPOS
ESTADO DO PARANÁ - CPNJ: 76.919.083/0001-89



p0503- JM

Notebook:

Processador: 1.6GHz; 3MB Cache

Modelo de referencia do processador: Intel Core i5-4200U

Sistema Operacional: Windows 8.1 em Português 64

Tela: 14" HD LED (1366x768)"

Memória: 8GB (2x4GB) DDR3 1600MHz

Disco Rígido: 1TB (5400rpm)

Unidade Ótica: Gravador de DVDs e CDs

Conectividade: Wireless 802.11 b/g/n, Ethernet 100/1000M e Bluetooth 4.0

Dimensões: 349 x 245 x 24,8 mm e 2,1 kg

Portas: 1x HDMI, 1x USB 3.0, 2x USB 2.0, 1x VGA

Garantia: 1 ano

Dispositivo Apontador: Touchpad

Bateria: 4 células - 32WH

Outros: Câmera HD 720p (1.0MP), Leitor de cartões 2 em 1 (SD/MMC), Kensington Lock e Alto-falantes com certificação Dolby Advanced Audio. Acabamento externo prata e interno preto.

Modelo de referência: Lenovo G40-70

<http://shop.lenovo.com/br/pt/laptops/lenovo/g-series/g40/>

Fonte de Alimentação 1:

ATX 450w;

Potência:

Real: 200W com pico de potência de 300W;

Nominal: 450W;

Fan Cooler: traseiro 12x12cm;

Bivolt manual com chave seletora: 115v – 230v;

Entrada AC;

Voltagem: 115v – 230v;

Corrente: 5A – 2.5A;

Frequência: 50Hz/60Hz;

Saída DC corrente Máxima:

Voltagem: Laranja, vermelho e amarelo respectivamente: + 3,3v, +5v, e +12v;

Corrente: branco, Azul roxo respectivamente: -12,-5 e -5vssb;

Frequência: verde, cinza e preto: Os-on, PG, e Com;

Pinagem:

1x Alimentação 20/24 Pinos;

1x Auxiliar ATX;

2x Serial ATA;

2xIDE;

1x Conector PCI Express com 4 pinos.

<http://www.kabum.com.br/produto/10084/fonte-atx-duex-450w-sata-204-pin-dx-450s>

Rua Marechal Deodoro da Fonseca, 1837 – Centro
Fone: (043) 3571-1122 – CEP: 84.940-000
SIQUEIRA CAMPOS - PARANÁ



PREFEITURA MUNICIPAL DE SIQUEIRA CAMPOS

ESTADO DO PARANÁ - CPNJ: 76.919.083/0001-89



Impressora Multifuncional Laser Monocromática com Fax:

Funções: Impressora, copiadora, scanner, fax;

Comunicação: Porta compatível com USB de alta velocidade;

Impressora: Até 19 ppm em preto. Resolução otimizada em preto até 1200X1200 dpi;

Fax: Velocidade de três segundos por página. Discagem rápida de até 120 números. Memória até 500 páginas de armazenamento de fax;

Fax/Modem V.34 (Até 33,6 Kbps) e duas portas RJ11;

Scanner: Resolução de Digitalização aperfeiçoada até 19.200dpi;

Profundidade de 24 Bits, velocidade da digitalização em preto até 4ppm, em cores até 2 ppm. Tamanho máximo de digitalização de 216X381 mm;

Memória: Padrão/Máxima de 32 MB;

Ciclo Mensal: Até 8000 páginas. Volume recomendado de 500 a 2000 páginas por mês;

Sistema Operacional; Windows 2000, Windows XP Home, Windows Server 2003, Certificado para Windows Vista;

Mac OS X v 10.3.9, v 10.4 e superior;

Voltagem: Tensão de entrada 110 a 127 VAC, 50/60 Hz, 4,5 A, 220 a 240 VAC, 50/60 Hz, 2,3 A;

Cabo USB incluso.

Referência HP mfp 1212.

<http://www.kalunga.com.br/prod/multifuncional-laser-pro-m1212nf-ce841a-hp/220668>

Impressora Laser Colorida:

Especificações Técnicas:

Tecnologia de Impressão: Laser;

Velocidade de Impressão:

Em preto: Até 20 ppm;

Em cores: Até 20 ppm.

Resolução de impressão:

Preto: Até 600 x 600 dpi;

Cores: Até 600 x 600 dpi.

Conectividade:

1 Hi-Speed USB 2.0;

1 de rede Fast Ethernet 10/100Base-TX ;

1 Wifi 802.11 b / g / n.

Memória Padrão: 128 M/384 MB;

Ciclo Mensal: 40.000 páginas;

Capacidade Bandeja: 250 folhas na bandeja de entrada.

Requisitos mínimos de sistema:

PC: Microsoft Windows 7 (32/64 bits);

Windows Vista (32/64 bits): 1 GHz 32 bits (x86) ou 64 bits (x64), 1 GB RAM (32 bits) ou 2 GB RAM (64 bits), 400 MB de espaço livre no disco rígido, CD / DVD-ROM ou Internet, USB ou porta de rede;

Windows XP (32 bits) SP2: Pentium 233 MHz, 512 MB RAM 400 MB livres no disco rígido espaço, CD / DVD-ROM ou Internet, USB ou porta de rede;

Mac: Mac OSX v 10.5, v 10.6, PowerPC G4, G5 ou Intel Core™, 500 MB disco rígido, CD-ROM/DVD-ROM ou Internet, USB ou porta de rede.

Sistemas Operacionais Compatíveis:

Microsoft Windows 7 32 bits e 64 bits;

Windows Vista 32 bits e 64 bits;

Windows XP 32-bits (SP2 ou superior);

Driver instala apenas suportado em: Microsoft Windows Server 2008 32 bits e 64 bits, Windows Server 2003 32-bit (SP3 ou superior);

Mac OS X v 10.5, v 10.6; Linpus Linux (9.4, 9.5);

HPUX e Solaris 11 09/08.

Consumo de Energia: 7: 425 watts (ativo), 15,2 watts (Pronta), 4,0 watts (Sleep), 0,5 watts (desligada).

Voltagem 110V.

Conteúdo da Embalagem:

Impressora;

Quatro pré-instalados cartuchos de toner;

Documentação na caixa (guia de instalação de hardware);

Rua Marechal Deodoro da Fonseca, 1837 – Centro

Fone: (043) 3571-1122 – CEP: 84.940-000

SIQUEIRA CAMPOS - PARANÁ



PREFEITURA MUNICIPAL DE SIQUEIRA CAMPOS

ESTADO DO PARANÁ - CPNJ: 76.919.083/0001-89



Drivers de software e documentação em CD-ROMs;
Cabo de alimentação;
Built-in Duplex automático para dois lados impressão (modelos M451dn & M451dw apenas);
Built-in Wireless Card (M451nw & Modelos M451dw apenas).
Dimensões e Peso:
(L x A x P): 40,5 x 32,2 x 48,4;
23,64kg.
Garantia: 12 meses.
Cabo USB incluso.
Modelo de Referência: HP Laser Color M451DW.
<http://www.kabum.com.br/produto/44329/impressora-hp-laser-colorida-laserjet-pro-400-m451dw-ce958a?origem=3&gclid=CKfO4KaYgcgCFReAkQodCKMIBQ>

Monitor:

LCD Widescreen 18,5" Wide (16:9);
Conexões Analógicas e RGB;
Tempo de resposta 5 ms;
Voltagem: Bivolt;
Resolução Máxima 1360X768.
<http://www.kabum.com.br/produto/15228/monitor-lcd-benq-18-5-widescreen-g925hda-black-piano>

Nobreak:

Potência: 1400 VA;
Interativo, regulação Online;
Estabilizador interno com 4 estágios de regulação;
Filtro de Linha interno;
Auto Diagnóstico das baterias: Sim;
Recarga automática das baterias em 4 estágios;
Conector do tipo engate rápido para a expansão de autonomia;
Inversor sincronizado com a rede (Sistema PLL);
Forma de onda senoidal por aproximação: retangular PWM controle de largura e amplitude;
Circuito desmagnetizador: garante o valor de tensão adequado na saída do nobreak para equipamentos de informática e similares;
Leds no painel frontal indicam as condições do nobreak, como modo rede, modo inversor/bateria, final de autonomia, subtensão, sobre tensão, bateria sem carga: Sim;
Porta fusível externo com unidade reserva;
Entrada/Saída; 115/127 V;
Proteções:
Contra descarga total da(s) bateria(s);
Contra descargas elétricas na linha telefônica (previne a queima do modem);
Contra curto circuito no inversor;
Contra potência excedida em rede/bateria, com alarme e posterior desligamento automático;
Contra surtos de tensão entre fase e neutro;
Contra subtensão e sobre tensão de rede elétrica com retorno automático. Na ocorrência destes eventos o nobreak passa a operar em modo bateria;
Contra sobre aquecimento no transformador e no inversor, com alarme e posterior desligamento automático.
<http://www.kabum.com.br/produto/52135/sms-no-break-zeta-manager-iii-1400bi-automatico-27571>

Rua Marechal Deodoro da Fonseca, 1837 – Centro
Fone: (043) 3571-1122 – CEP: 84.940-000
SIQUEIRA CAMPOS - PARANÁ



PREFEITURA MUNICIPAL DE SIQUEIRA CAMPOS
ESTADO DO PARANÁ - CPNJ: 76.919.083/0001-89



Placa Mãe 1:

CPU:

- Socket 1155 para 2º e 3º geração de processadores;
- Suporta processadores de 22 nm CPU ;
- Suporta processadores de 32 nm CPU;

Memória:

- 2 x DIMM, máx. 16GB, DDR3 2200 (OC) / 2133 (OC) / 2000 (OC) / 1866 (OC) / 1800 (OC) / 1600/1333 MHz

Memória:

- Arquitetura de memória Dual Channel;

Gráfico:

- Suporte de saída multi-VGA: portas HDMI / DVI / RGB;
- Suporta HDMI com max. resolução de 1920 x 1200 @ 60 Hz;
- Suporta DVI com resolução máx. resolução de 1920 x 1200 @ 60 Hz;
- Suporta RGB com max. resolução de 2048 x 1536 @ 75 Hz;

Slots de expansão:

- 1 x PCIe x16 3.0/2.0
- 1 x PCIe 2.0 x4
- 1 x PCIe 2.0 x1
- 1 x PCI

Armazenamento:

- 2 x portas SATA 6Gb / s
- 4 x portas SATA 3Gb / s
- Suporte Raid 0, 1, 5, 10

LAN:

- Gigabit LAN Controller 1x

Áudio:

- 8-Canal de Alta Definição CODEC de áudio
- Suporta: Jack detecção, Multi-streaming, painel frontal Jack-Retasking

Portas USB:

- 4 x portas USB 3.0 (2 no painel traseiro e 2 na board)
- 10 x portas USB 2.0 (4 no painel traseiro e 6 na mid-board)

Portas I / O:

- 1 x portas PS / 2 para teclado / mouse
- 1 x DVI
- 1 x D-Sub
- 1 x HDMI
- 1 x porta LAN (RJ45)
- 2 x USB 3.0
- 4 x USB 2.0
- 3 x conectores de áudio

Portas internas I / O:

- 1 x conector USB 3.0 com suporte para mais 2 portas adicionais
- 3 x conectores USB 2.0 com suporte para mais 6 portas adicionais
- 2 x conectores SATA 6Gb / s
- 4 x conectores SATA 3Gb / s
- 1 x conector CPU Fan
- 1 x conector Chassis
- 1 x leitor externo S / PDIF
- 1 x conector de alimentação EATX 24-pin
- 1 x conector de alimentação ATX 12V de 8-pin
- 1 x conector de áudio no painel frontal
- 1 x conector interno speaker
- 1 x painel do sistema
- 1 x conector Intrusion Chassis

BIOS:

- 64Mb Flash ROM, AMI BIOS, PnP, DMI v2.0, WiM2.0, SMBIOS v2.5, ACPI v2.0a

Form Factor:

- Modelo: uATX

<http://www.terabyte-shop.com.br/1155-intel--core-i3-i5-i7/placa-mae-asus-h61m-abr-lga-1155.ptml>

Rua Marechal Deodoro da Fonseca, 1837 – Centro
Fone: (043) 3571-1122 – CEP: 84.940-000
SIQUEIRA CAMPOS - PARANÁ



PREFEITURA MUNICIPAL DE SIQUEIRA CAMPOS
ESTADO DO PARANÁ - CPNJ: 76.919.083/0001-89



- Modelo: uATX

<http://www.terabyte-shop.com.br/1155-intel--core-i3-i5-i7/placa-mae-asus-h61m-abr-lga-1155.html>

Placa Mãe 2:

Processador:

- Cache L3 varia com o CPU
- LGA1155 para 2º e 3º geração de processadores;

Memória:

- 2 x sockets DIMM DDR3 1.5V com suporte até 16GB de memória
- Arquitetura memória Dual channel
- Suporte para módulos de memória DDR3 1333/1066/800 MHz
- Suporte para módulos de memória não-ECC
- Suporte para Extreme Memory Profile (XMP) módulos de memória

Gráfico Integrado:

- 1 x porta D-Sub

Áudio:

- ALC887 HD audio codec: 2/4/5.1/7.1-canais

LAN:

- 1 x RTL8111F LAN chip (10/100/1000 Mbit)

Slots de Expansão:

- 1 x Slot PCI Express x16, a x16
- 2 x PCI Express x1 slots

Interface de Armazenamento:

- 4 x conectores SATA 3Gb/s com suporte para até 4 dispositivos SATA 3Gb/s

USB:

- Até 8 portas USB 2.0/1.1 (4 portas no painel traseiro, 4 portas disponíveis através dos conectores USB internos)

Conectores I/O internos:

- 1 x jumper Clear CMOS
- 2 x conectores USB 2.0/1.1
- 1 x conector ventoinha de sistema
- 4 x conectores SATA 3Gb/s
- 1 x conector áudio para painel frontal
- 1 x conector 24-pin ATX de alimentação
- 1 x conector painel frontal
- 1 x conector ventoinha do CPU
- 1 x conector de alimentação 4-pinos ATX 12V

Painel I/O Traseiro:

- 1 x porta RJ-45
- 1 x porta D-Sub
- 1 x Porta PS/2 para teclado
- 1 x Porta PS/2 para rato
- 4 x USB 2.0/1.1
- 3 x Entradas de Áudio (Line-in/Line-out/Mic)

Form Factor:

- Micro ATX.

<http://www.kabum.com.br/produto/29115/mb-gigabyte-p-intel-ga-h61m-s1-lga1155>

Rua Marechal Deodoro da Fonseca, 1837 – Centro
Fone: (043) 3571-1122 – CEP: 84.940-000
SIQUEIRA CAMPOS - PARANÁ



PREFEITURA MUNICIPAL DE SIQUEIRA CAMPOS
ESTADO DO PARANÁ - CPNJ: 76.919.083/0001-89



Placa Mãe 3:

CPU:

- AM3 + FX
- Suporta CPU em até 125 W

Chipset:

- 760G (780L) / SB710

Memória:

- 2 x DIMM, máx. 16GB, DDR3 1866 (OC) / 1600 (OC) / 1333/1066 MHz ECC, Non-ECC, Un-buffered
- Dual Channel Arquitectura de memória

Sistema Bus:

- Até 5.2 GT / s HyperTransport™ 3.0

Slots de expansão:

- 1 x PCIe x16
- 2 x PCIe x1
- 1 x PCI

Armazenamento:

- 6 x SATA 3Gb s porta / (s), azul
- suportam RAID 0, 1, 10, JBOD

Rede:

- 8111E, 1 x Gigabit LAN Controller (s)

Portas USB:

- 10 x porta USB 2.0 (s) (4 no painel traseiro, cinza, 6 na board)

Painel I/O:

- 1 x PS / 2 para teclado (roxo)
- 1 x PS / 2 mouse (verde)
- 1 x D-Sub
- 1 x porta LAN (RJ45) (s)
- 4 x USB 2.0
- 1 x porta (s) COM
- 1 x porta paralela (s)
- 3 x jack de áudio (s)

Internos I/O:

- 3 x 2.0 conector (s) suporte (s) USB porta (s) USB 2.0 adicionais 6
- 6 x conector (s) SATA 3Gb / s
- 1 x conector (s) Fan CPU
- 1 x conector (s) Fan Chassis
- 1 x S / PDIF out header (s)
- 1 x 24 pinos Conector de alimentação EATX (s)
- 1 x 4-pin ATX 12V (s)
- 1 x conector de áudio do painel frontal (s) (AAFP)
- 1 x conector (s) alto-falante interno
- 1 x painel do sistema (s)

Acessórios:

- Manual do Usuário
- I / O Shield
- 2 x Cabo SATA 3Gb / s (s)

BIOS:

- 16 MB de Flash ROM, AMI BIOS, PnP, DMI v2.0, WfM2.0, SM BIOS V2.5, ACPI V2.0a

Form Factor:

- uATX Form Factor

<http://www.kabum.com.br/cgi->

[local/site/produtos/descricao.cgi?codigo=29083&origem=1&utm_source=BUSCAPE&utm_medium=COMPARADOR&utm_term=MB%20ASUS%20P%20AMD%20M5A78L%20M%20LX%20V2%20BOX&utm_content=P-PROCESSADOR-AMD&utm_campaign=MB%20ASUS%20P%20AMD%20M5A78L%20M%20LX%20V2%20BOX](http://www.kabum.com.br/cgi-local/site/produtos/descricao.cgi?codigo=29083&origem=1&utm_source=BUSCAPE&utm_medium=COMPARADOR&utm_term=MB%20ASUS%20P%20AMD%20M5A78L%20M%20LX%20V2%20BOX&utm_content=P-PROCESSADOR-AMD&utm_campaign=MB%20ASUS%20P%20AMD%20M5A78L%20M%20LX%20V2%20BOX)

Rua Marechal Deodoro da Fonseca, 1837 – Centro
Fone: (043) 3571-1122 – CEP: 84.940-000
SIQUEIRA CAMPOS - PARANÁ



PREFEITURA MUNICIPAL DE SIQUEIRA CAMPOS
ESTADO DO PARANÁ - CPNJ: 76.919.083/0001-89



Projektor Multimídia:

Luminosidade (ANSI Lumens): 2600;
Resolução: SVGA (800 x 600);
Proporção: 4:3 (suporta 16:9);
Resolução RGB: SVGA (800 x 600);
Tela (Polegadas): 30 a 300;
Video (Linhas de TV): 480;
Compatível com HDTV: Sim;
Durabilidade da Lâmpada (horas): 4000;
Nível de Ruído (Alto Brilho): 37dB;
Nível de Ruído (Baixo Brilho): 29dB;
Acompanha Maleta: Sim;
Controle Remoto: Sim;
Modo Econômico (horas): 5000;
Lâmpada: 200W UHE;
Contraste: 2000:1;
Peso (Kg): 2,3;
Tecnologia de Projeção: 3 LCD;
Voltagem (V): 110/220.

<http://produto.mercadolivre.com.br/MLB-698215804-projetor-epson-s11-nacional-2600-lumens-1-ano-garantia-JM>

Processador 2:

Acompanha Cooler: Sim
Núcleo: Ivy Bridge
- Dual Core
- Numero de Threads: 4
- Clock Interno: 3.40GHz
- Soquete: LGA 1155
Cache L1:
- 2 x 32 KB instruction caches
- 2 x 32 KB data caches
Cache L2:
- 2x 256KB
Cache L3:
- 3MB
Tecnologias integradas:
- MMX instruction set
- SSE
- SSE2
- SSE3
- Supplemental SSE3
- SSE4.1
- SSE4.2
- Advanced Vector Extensions
- Extended Memory 64 technology (EM64T)
- Execute disable bit
- HyperThreading technology
- Virtualization technology (VT-x)
- Low power features Enhanced SpeedStep technology
- On-chip peripherals Dual-channel DDR3 memory controller
- Direct Media Interface
- PCI Express 2.0 interface
- HD 2500 graphics controller
- Thermal Power: 55W
- Processo de Fabricação: 22nm

Rua Marechal Deodoro da Fonseca, 1837 – Centro
Fone: (043) 3571-1122 – CEP: 84.940-000
SIQUEIRA CAMPOS - PARANÁ



PREFEITURA MUNICIPAL DE SIQUEIRA CAMPOS

ESTADO DO PARANÁ - CPNJ: 76.919.083/0001-89



<http://www.kabum.com.br/produto/32231/processor-intel-ivy-bridge-core-i3-3240-3-40ghz-3mb-lga1155-bx80637i33240->

Processador 3:

Acompanha Cooler: Sim

- Núcleo: Ivy Bridge
- Multi-Core: Quad-Core
- Frequência de funcionamento: 3.0GHz (3.2GHz Turbo)
- Cache L3: 6MB
- Manufatura Tecnológica: 22nm
- Suporte de 64 bits
- HD Graphics 2500
- Dissipador e Fan incluído
- Tipo de soquete:
- LGA 1155

Recursos:

- Turbo Boost Technology 2.0
- Virtualization Technology (VT-x)
- Virtualization Technology for Directed I/O (VT-d)
- AES New Instructions
- Anti-Theft Technology
- My WiFi Technology
- Idle States
- Enhanced SpeedStep Technology
- Thermal Monitoring Technologies
- Fast Memory Access
- Flex Memory Access
- Execute Disable Bit Yes
- VT-x with Extended Page Tables (EPT)

<http://www.kabum.com.br/produto/32838/processor-intel-ivy-bridge-core-i5-3330-3-00ghz-6mb-lga1155-bx80637i53330->

Processador 4:

Acompanha Cooler: Sim

- Número de núcleos: 2
- Nº de threads: 4
- Velocidade do relógio: 3.6 GHz
- Cache: 3 MB
- DMI2: 5 GT/s
- Conjunto de instruções: 64-bit
- Extensões do conjunto de instruções: SSE4.1/4.2 AVX2.0
- Litografia: 22 nm
- TDP máximo: 54 W
- Especificação de solução térmica: PCG 2013C

Memória:

- Tamanho máximo de memória (de acordo com o tipo de memória): 32 GB
- Tipos de memória: DDR3-1333/1600
- Nº de canais de memória: 2
- Largura de banda máxima da memória: 25,6 GB/s
- Compatibilidade com memória ECC

Gráficos:

- Frequência da base gráfica: 350 MHz
- Máxima frequência dinâmica da placa gráfica: 1.15 GHz
- Nº de telas suportadas: 3

Expansão:

- Revisão de PCI Express 3.0
- Configurações PCI Express: Up to 1x16, 2x8, 1x8/2x4
- Nº máximo de linhas PCI Express: 16

Rua Marechal Deodoro da Fonseca, 1837 – Centro
Fone: (043) 3571-1122 – CEP: 84.940-000
SIQUEIRA CAMPOS - PARANÁ



PREFEITURA MUNICIPAL DE SIQUEIRA CAMPOS
ESTADO DO PARANÁ - CPNJ: 76.919.083/0001-89



Informações adicionais:

- Configuração máxima da CPU: 1
- TCASE: 72°C
- Tamanho do pacote: 37.5mm x 37.5mm
- Litografia gráfica e IMC 22nm
- Soquetes suportados: FCLGA1150, FCLGA1150, FCLGA1150
- Opções de Halógena Baixa Disponíveis: Consulte MDDS

Technologias:

- Tecnologia Hyper-Threading
- Tecnologia de virtualização (VT-x)
- Tabelas de página estendida (EPT)
- Estados ociosos
- Enhanced Intel SpeedStep Technology
- Tecnologias de monitoramento térmico

<http://www.kabum.com.br/produto/56904/processador-intel-core-i3-4160-3-6ghz-3mb-lga-1150-bx80646i34160>

Switch KVM:

Número de Computadores: 04;
Leds do Switch: 4 x porta;
Tipos de conexões clientes:
Teclado PS2;
Mouse PS2;
Monitor HDDB 15-pin Female VGA, SVGA, XvGA, Multisync.
Seleção Manual: Pressionando o botão or Hotkey;
Confirmação de comutação: Por Som;
Resolução do monitor: Até 2048x1536;
Com quatro cabos de conexão.
Teclado:
ABNT 2;
Interface PS2 ou USB;
Compatível com Windows 98/ME/2000/NT/XP;
107 teclas.

Switch 2:

Portas:
24 portas 10/100/1000 RJ-45 com autonegociação (10Base-T tipo IEEE 802.3, 100Base-TX tipo IEEE 802.3u, 1000Base-T tipo IEEE 802.3ab); 4 portas SFP 1000 Mbps; Suporta no máximo 24 portas 10/100/1000 com detecção automática e mais 4 portas SFP 1000Base-X, ou uma combinação;
Memória e processador:
Módulo: ARM a 333 MHz, 128 MB de flash, tamanho do buffer de pacotes: 512 KB, 128 MB de RAM;
Latência:
Latência de 100 Mb: < 5 µs; Latência de 1000 Mb: < 5 µs;
Capacidade de produção: 41,7 milhões de pps;
Capacidade de routing/switching: 56 Gbps;
Tamanho da tabela Routing: 32 entradas;
Características de gestão:
IMC - Centro de gerenciamento inteligente; interface de linha de comando limitada; Navegador Web; SNMP Manager; IEEE 802.3 Ethernet MIB;
Requisitos de energia e operação:
Voltagem de entrada
100 a 240 VAC;
Frequência de entrada:
50 / 60 Hz;
Segurança:
UL 60950; IEC 60950-1; EN 60950-1; CAN/CSA-C22.2 N° 60950-1-03;
Compatibilidade eletromagnética:
FCC parte 15 Classe A; VCCI Classe A; EN 55022 Classe A; CISPR 22 Classe A; EN 55024; EN 61000-3-2 2000, 61000-3-3; ICES-003 Classe A;

Rua Marechal Deodoro da Fonseca, 1837 – Centro
Fone: (043) 3571-1122 – CEP: 84.940-000
SIQUEIRA CAMPOS - PARANÁ



PREFEITURA MUNICIPAL DE SIQUEIRA CAMPOS
ESTADO DO PARANÁ - CPNJ: 76.919.083/0001-89



Gama de temperaturas de funcionamento: 0° a 45°;

Intervalo de umidade para funcionamento: 10 a 90% (sem condensação);

Dimensões e peso:

Dimensões do produto (L x P x A):

16 x 44,2 x 4,32 cm;

Peso do produto:

3,08 kg.

<http://www.compujob.com.br/switch/pswitch-hp-gigabit-v1910-24-portas-je006a.html>

Webcam:

- Plug & Play
- Resolução de 16MP interpolados
- Função Snapshot para tirar fotos
- Face track, que busca e enfoca o rosto
- Novo acabamento
- Microfone USB
- Zoom digital 10x
- Conexão USB 2.0

<http://produto.mercadolivre.com.br/MLB-698458904-webcam-16-mega-pixel-com-microfone-usb-alta-definico-noturn- JM>

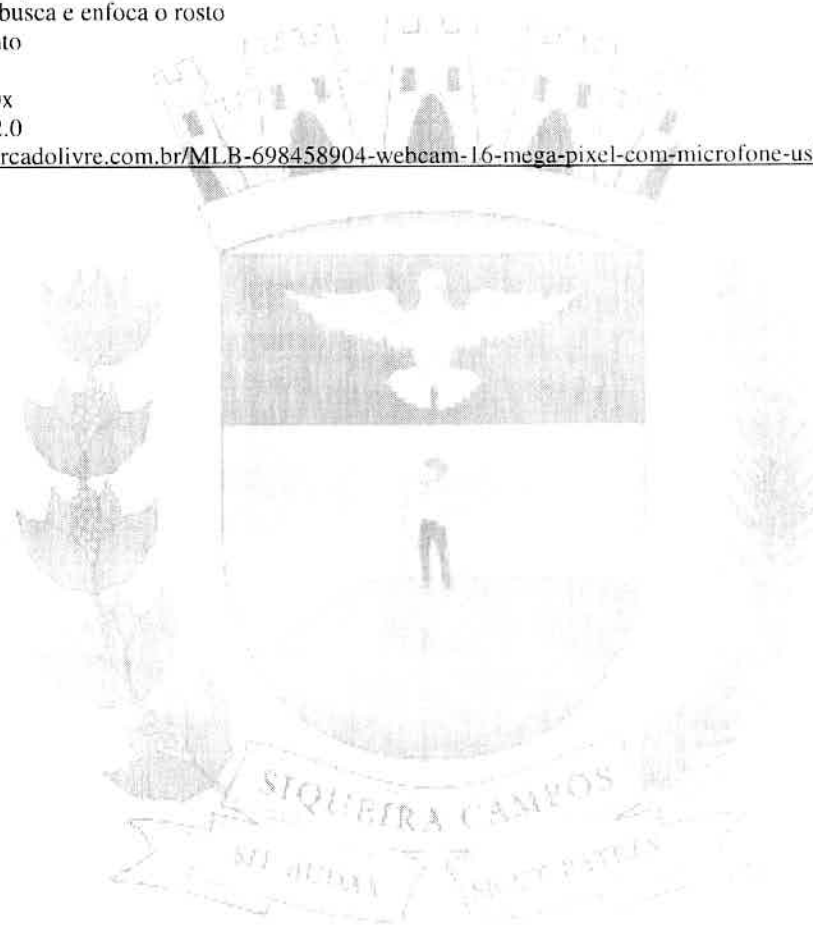

Rua Marechal Deodoro da Fonseca, 1837 – Centro
Fone: (043) 3571-1122 – CEP: 84.940-000
SIQUEIRA CAMPOS - PARANÁ



WF Distribuidora

Novotni & Frigo Ltda ME

CNPJ: 12.727.278/0001-44 - IE: 90.537.224-63

Rua Pedro Ferreira Mendes, 1108 - Bairro São Luiz - CEP: 84200-000 - Jaguariava/Pr - Telefones: (43) 3535-1386 / (42) 9147-3730 / (42) 9101-4100

Cliente: PREFEITURA DE SIQUEIRA CAMPOS

Proposta Nr: 0420

Endereço:

Data: 01/10/2015

Licitação:

Revisão: 000

Objeto: Aquisição de informática.

Apresentamos nossa proposta de preços para itens abaixo relacionados, conforme o disposto no edital supra e ordenamentos legais cabíveis.

PROPOSTA COMERCIAL

Item	Lote	Qtde	Unid	Descrição	Marca	Modelo	Valor Unitário	Valor Total
1	1	30	Conf Edital	Computador Completo 1	NTC / PHILIPS	-	R\$ 3.370,10	R\$ 101.103,00
2	1	30	Conf Edital	Computador Completo 2	NTC / PHILIPS	-	R\$ 2.987,13	R\$ 89.613,90
3	1	20	Conf Edital	Cooler 1	COOLER MASTER	-	R\$ 45,96	R\$ 919,20
4	1	20	Conf Edital	Cooler 2	COOLER MASTER	-	R\$ 45,96	R\$ 919,20
5	1	20	Conf Edital	Fonte de Alimentação 1	BLUECASE	-	R\$ 114,89	R\$ 2.297,80
6	1	10	Conf Edital	Impressora Laser Colorida	HP	-	R\$ 1.562,50	R\$ 15.625,00
7	1	20	Conf Edital	Impressora Multifuncional Laser Monocromática com Fax	HP	-	R\$ 1.095,28	R\$ 21.905,60
8	1	20	Conf Edital	Monitor	PHILIPS	-	R\$ 490,20	R\$ 9.804,00
9	1	10	Conf Edital	Nobreak	RAGTECH	-	R\$ 1.378,68	R\$ 13.786,80
10	1	10	Conf Edital	Notebook	LENOVO	-	R\$ 3.370,10	R\$ 16.850,50
11	1	5	Conf Edital	Placa mãe 1	ASUS	-	R\$ 459,56	R\$ 4.595,60
12	1	10	Conf Edital	Placa Mãe 2	ASUS	-	R\$ 367,65	R\$ 3.676,50
13	1	10	Conf Edital	Placa Mãe 3	ASUS	-	R\$ 444,24	R\$ 4.442,40
14	1	10	Conf Edital	Processador 2	INTEL	-	R\$ 842,52	R\$ 8.425,20
15	1	10	Conf Edital	Processador 3	INTEL	-	R\$ 1.286,76	R\$ 12.867,60
16	1	10	Conf Edital	Processador 4	INTEL	-	R\$ 857,84	R\$ 8.578,40
17	1	4	Conf Edital	Projeter Multimidia	EPSON	-	R\$ 2.757,35	R\$ 11.029,40
18	1	10	Conf Edital	Switch 2	HP	-	R\$ 3.370,10	R\$ 33.701,00
19	1	2	Conf Edital	Switch KVM	D-LINK	-	R\$ 750,61	R\$ 1.501,22
20	1	10	Conf Edital	Web cam	VINIK	-	R\$ 45,96	R\$ 459,60
							TOTAL:	R\$ 362.101,92

318.290,60

Valor Total da Proposta:	(trezentos e sessenta e dois mil cento e um reais e noventa e dois centavos)
Validade da Proposta:	Conforme edital
Forma de Pagamento:	Conforme edital
Prazo de Entrega:	Conforme edital

REPRESENTANTES LEGAIS

Nome: Rodrigo Jose Novotni
Cargo: Sócio - Proprietário
Identidade: 7.521.426-0 SSP/PR

Nome: Amanda Frigo Novotni
Cargo: Sócia - Proprietária
Identidade: 7.656.747-6 SSP/PR

DADOS BANCÁRIOS

Banco:	CAIXA ECONOMICA FEDERAL	Conta:	1229-4	Cidade:	JAGUARIAIVA / PR
Agencia:	392			Variacao:	003
Banco:	BANCO DO BRASIL	Conta:	23426-5	Cidade:	JAGUARIAIVA / PR
Agencia:	2198-9			Variacao:	-



WF Distribuidora

Novotni & Frigo Ltda ME

CNPJ: 12.727.278/0001-44 - IE: 90.537.224-63

Rua Pedro Ferreira Mendes, 110B - Bairro São Luiz - CEP: 84200-000 - Jaguariaiva/Pr - Telefones: (43) 3535-1386 / (42) 9147-3730 / (42) 9101-4100



Cliente:	PREFEITURA DE SIQUEIRA CAMPOS	Proposta Nr:	0420
Endereço:	-	Data:	01/10/2015
Licitação:	-	Revisão:	000
Objeto:	Aquisição de informática.		

Apresentamos nossa proposta de preços para itens abaixo relacionados, conforme o disposto no edital supra e ordenamentos legais cabíveis.

PROPOSTA COMERCIAL DECLARAÇÕES

- 1) Declaramos que temos pleno conhecimento do disposto no Edital de Licitação Nr - e demais documentos que o acompanham, e concordamos integralmente com seus termos.
- 2) Declaramos que todos os materiais cotados são de primeira linha, novos e possuem características, marcas e modelos em conformidade com as descrições e necessidades expressas no Edital de Licitação Nr -.
- 3) Declaramos que os preços propostos contemplam todas as despesas necessárias ao pleno fornecimento, tais como os encargos, obrigações sociais, impostos, taxas, frete, etc. incidentes sobre o fornecimento.
- 4) Declaramos que o prazo de garantia dos equipamentos são conforme preconiza o Edital de Licitação Nr -. Quando este prazo não estiver declarado seguirá o prazo de garantia legal, prevista no Código de Defesa do Consumidor, ou o prazo de garantia do fabricante, aquele que for mais vantajoso ao cliente.
- 5) Declaramos que estamos enquadrados no regime de tributação de ME e EPP, conforme estabelece o Artigo 3º da Lei complementar 123, de 14/12/2006.
- 6) Declaramos que o local de entrega será conforme preconiza o Edital de Licitação Nr -.

Novotni & Frigo Ltda ME

CNPJ 12.727.278/0001-44
NOVOTNI & FRIGO LTDA
ME
Rua Pedro Ferreira Mendes, 110B
São Luiz - CEP 84 200-000
Jaguariaiva - Paraná





PREFEITURA MUNICIPAL DE SIQUEIRA CAMPOS – ESTADO DO PARANÁ
Rua Marechal Deodoro, 1837 – Centro, Siqueira Campos – PR - CEP: 84940-000
CNPJ: 76.919.083/0001-89

COMUNICADO INTERNO

De:
Gabinete do Prefeito

Para:
Departamento de Administração.

Siqueira Campos/Pr, 27 de Outubro de 2015.

Prezado Senhor,

Pelo presente autorizo a realização de **LICITAÇÃO**, para Registro de Preços de Equipamentos de Informática, destinado aos Setores e Departamentos do Município, a serem solicitados conforme a necessidade pelo período de 12 (doze) meses.

Por oportuno, visando impor legalidade aos atos públicos, solicito o encaminhamento do futuro Edital de Licitação à Assessoria Jurídica desta municipalidade, para fins de apreciação e análise do referido procedimento.

Atenciosamente,

Fabiano Lopes Bueno
Prefeito Municipal



PREFEITURA MUNICIPAL DE SIQUEIRA CAMPOS-PR

Rua Marechal Deodoro, 1837 – Centro, Siqueira Campos – PR, CEP: 84940-000
CNPJ: 76.919.083/0001-89

MEMORANDO INTERNO

De: Departamento de Administração.

Para: Divisão de Contabilidade

Siqueira Campos, 27 de Outubro de 2015.

Prezado Senhor,

Pelo presente solicitamos a Vossa Senhoria a indicação de recursos financeiros para realização de **LICITAÇÃO**, para Registro de Preços de Equipamentos de Informática, destinado aos Setores e Departamentos do Município, a serem solicitados conforme a necessidade pelo período de 12 (doze) meses.

Informamos ainda que o valor máximo da presente Licitação é de **R\$: 291.672,51 (Duzentos e noventa e um mil, seiscentos e setenta e dois reais e cinquenta e um centavos).**

Atenciosamente,

Silvio Carlos Nardelli
Diretor do Departamento de Administração



PREFEITURA MUNICIPAL DE SIQUEIRA CAMPOS

ESTADO DO PARANÁ - CPNJ: 76.919.083/0001-89



Siqueira Campos, 27 de outubro de 2015.

MEMORANDO INTERNO

DE: Divisão de Contabilidade

PARA: Departamento de Administração

Conforme solicitação segue a dotação para realização de **LICITAÇÃO**, para Registro de Preços de Equipamentos de Informática, destinados aos Setores e Departamentos do Município, a serem solicitados conforme a necessidade, pelo período de 12 meses.

De acordo com o memorando interno do Departamento de Administração, o valor da licitação está estimado em **R\$ 291.672,51** (duzentos e noventa e um mil seiscentos e setenta e dois reais e cinquenta e um centavos).

DOTAÇÃO	DESCRIÇÃO	FONTE	DEPARTAMENTO
(4) 02.01.04.122.0020.2.002.3.3.90.30.00.00.00	Material de consumo	1000	Gabinete do Prefeito
(8) 02.01.04.122.0020.2.002.4.4.90.52.00.00.00	Equipamentos e material permanente	1000	Gabinete do Prefeito
(12) 02.02.02.062.0004.2.003.3.3.90.30.00.00.00	Material de consumo	1000	Departamento Jurídico
(25) 03.01.04.122.0009.2.019.3.3.90.30.00.00.00	Material de consumo	1000	Dep Administração
(30) 03.01.04.122.0009.2.019.4.4.90.52.00.00.00	Equipamentos e material permanente	1000	Dep Administração
(31) 03.01.04.126.0009.2.055.3.3.90.30.00.00.00	Material de consumo	1000	Divisão de Informática
(34) 03.01.04.126.0009.2.055.4.4.90.52.00.00.00	Equipamentos e material permanente	1000	Divisão de Informática
(38) 03.02.04.122.0007.2.014.3.3.90.30.00.00.00	Material de consumo	1000	Divisão de Pessoal
(42) 03.02.04.122.0007.2.014.4.4.90.52.00.00.00	Equipamentos e material permanente	1000	Divisão de Pessoal
(46) 03.03.04.122.0007.2.111.3.3.90.30.00.00.00	Material de consumo	1000	Divisão de Materiais
(50) 03.03.04.122.0007.2.111.4.4.90.52.00.00.00	Equipamentos e material permanente	1000	Divisão de Materiais
(61) 04.01.04.125.0008.2.016.3.3.90.30.00.00.00	Material de consumo	1000	Divisão de Tributação
(65) 04.01.04.125.0008.2.016.4.4.90.52.00.00.00	Equipamentos e material permanente	1000	Divisão de Tributação
(71) 04.02.04.123.0008.2.017.3.3.90.30.00.00.00	Material de consumo	1000	Divisão de Tesouraria
(76) 04.02.04.123.0008.2.017.4.4.90.52.00.00.00	Equipamentos e material permanente	1000	Divisão de tesouraria
(81) 04.03.04.123.0008.2.018.3.3.90.30.00.00.00	Material de consumo	1000	Divisão de Contabilidade
(85) 04.03.04.123.0008.2.018.4.4.9052.00.00.00	Equipamentos e material permanente	1000	Divisão de Contabilidade

Rua Marechal Deodoro da Fonseca, 1837 – Centro

Fone: (043) 3571-1122 – CEP: 84.940-000

SIQUEIRA CAMPOS - PARANÁ



PREFEITURA MUNICIPAL DE SIQUEIRA CAMPOS

ESTADO DO PARANÁ - CPNJ: 76.919.083/0001-89



(105) 05.01.15.452.0007.2.114.3.3.90.30.00.00.00	Material de consumo	1000	Divisão de Obras e Urbanismo
(114) 05.01.15.452.0007.2.114.4.4.90.52.00.00.00	Equipamentos e material permanente	1000	Divisão de Obras e Urbanismo
(128) 05.02.26.782.0007.2.120.3.3.90.30.00.00.00	Material de consumo	1000	Divisão Serviços Rodoviários
(133) 05.02.26.782.0007.2.120.4.4.90.52.00.00.00	Equipamentos e material permanente	1000	Divisão de Serviços Rodoviários
(137) 05.03.15.451.0007.2.025.3.3.90.30.00.00.00	Material de consumo	1000	Divisão de Serviços Urbanos
(140) 05.03.15.451.0007.2.025.4.4.90.52.00.00.00	Equipamentos e material permanente	1000	Divisão de Serviços Urbanos
(144) 05.04.15.452.0007.2.004.3.3.90.30.00.00.00	Material de consumo	1000	Serviços Públicos e Utilidade Pública
(147) 05.04.15.452.0007.2.004.4.4.90.52.00.00.00	Equipamentos e material permanente	1000	Serviços Públicos e Utilidade Pública
(151) 05.05.06.182.0007.2.952.3.3.90.30.00.00.00	Material de consumo	1000	Divisão do Corpo de Bombeiros
(154) 05.05.06.182.0007.2.952.4.4.90.52.00.00.00	Equipamentos e material permanente	1000	Divisão do Corpo de Bombeiros
(107) 05.01.15.452.0007.2.114.3.3.90.30.00.00.00	Material de consumo	1511	Divisão de Obras e Urbanismo
(269) 07.01.12.361.0042.2.031.3.3.90.30.00.00.00	Material de consumo	1000	Manutenção do Ensino Fundamental
(280) 07.01.12.361.0042.2.031.4.4.90.52.00.00.00	Equipamentos e material permanente	1000	Manutenção do Ensino Fundamental
(314) 07.03.12.361.0042.2.077.3.3.90.30.00.00.00	Material de consumo	1102	FUNDEB 40%
(316) 07.03.12.361.0042.2.077.4.4.90.52.00.00.00	Equipamentos e material permanente	1102	FUNDEB 40%
(270) 07.01.12.361.0042.2.031.3.3.90.30.00.00.00	Material de consumo	1103	Divisão de Ensino Fundamental
(281) 07.01.12.361.0042.2.031.4.4.90.52.00.00.00	Equipamentos e material permanente	1103	Divisão do Ensino Fundamental
(271) 07.01.12.361.0042.2.031.3.3.90.30.00.00.00	Material de consumo	1104	Divisão do Ensino Fundamental
(282) 07.01.12.361.0042.2.031.4.4.90.52.00.00.00	Equipamentos e material permanente	1104	Divisão do Ensino Fundamental
(300) 07.01.12.365.0041.2.057.3.3.90.30.00.00.00	Material de consumo	1104	Manutenção de Creches
(304) 07.01.12.365.0041.2.057.4.4.90.52.00.00.00	Equipamentos e material permanente	1104	Manutenção de Creches
(186) 06.01.10.302.0075.2.022.3.3.90.30.00.00.00	Material de consumo	1000	Departamento de Saúde
(197) 06.01.10.302.0075.2.022.4.4.90.52.00.00.00	Equipamentos e material permanente	1000	Departamento de Saúde

Rua Marechal Deodoro da Fonseca, 1837 – Centro
Fone: (043) 3571-1122 – CEP: 34.940-000
SIQUEIRA CAMPOS - PARANÁ



PREFEITURA MUNICIPAL DE SIQUEIRA CAMPOS

ESTADO DO PARANÁ - CPNJ: 76.919.083/0001-89



(187) 06.01.10.302.0075.2.022.3.3.90.30.00.00.00	Material de consumo	1303	Departamento de Saúde
(198) 06.01.10.302.0075.2.022.4.4.90.52.00.00.00	Equipamentos e material permanente	1303	Departamento de Saúde
(167) 06.01.10.301.0075.2.024.3.3.90.30.00.00.00	Material de Consumo	1331	Programa APSUS
(172) 06.01.10.301.0075.2.024.4.4.90.52.00.00.00	Equipamentos e material permanente	1331	Programa APSUS
(252) 06.01.10.305.0075.2.156.3.3.90.30.00.00.00	Material de Consumo	1332	VIGIA SUS
(250) 06.01.10.305.0075.2.155.4.4.90.52.00.00.00	Equipamentos e material permanente	1333	VIGIA SUS
(163) 06.01.10.301.0075.1.327.4.4.90.52.00.00.00	Equipamentos e material permanente	1495	Estruturação da Rede de Serviços de Atenção Básica
(589) 06.01.10.301.0075.1.329.4.4.90.52.00.00.00	Equipamentos e material permanente	1495	Estruturação da Rede de Serviços de Atenção Básica
(173) 06.01.10.301.0075.2.035.3.3.90.30.00.00.00	Material de consumo	1495	PMAQ
(175) 06.01.10.301.0075.2.035.4.4.90.52.00.00.00	Equipamentos e material permanente	1495	PMAQ
(189) 06.01.10.302.0075.2.022.3.3.90.30.00.00.00	Material de consumo	1497	Vigilância em Saúde Federal
(200) 06.01.10.302.0075.2.022.4.4.90.52.00.00.00	Equipamentos e material permanente	1497	Vigilância em Saúde Federal
(226) 06.01.10.302.0075.2.158.3.3.90.30.00.00.00	Material de consumo	1497	Vigilância e Prevenção de Violência e Acidentes
(229) 06.01.10.302.0075.2.158.4.4.90.52.00.00.00	Equipamentos e material permanente	1497	Vigilância e Prevenção de Violência e Acidentes
(245) 06.01.10.305.0075.2.029.3.3.90.30.00.00.00	Material de consumo	1497	Programa Epidemiologia
(249) 06.01.10.305.0075.2.029.4.4.90.52.00.00.00	Equipamentos e material permanente	1497	Programa Epidemiologia
(339) 08.01.20.601.0014.2.047.3.3.90.30.00.00.00	Material de consumo	1000	Departamento de Agricultura
(348) 08.01.20.608.0014.2.047.4.4.90.52.00.00.00	Equipamentos e material permanente	1000	Departamento de Agricultura
(355) 09.01.22.661.0062.2.053.3.3.90.30.00.00.00	Material de consumo	1000	Divisão de Indústria e Comercio
(360) 09.01.22.661.0062.2.053.4.4.90.52.00.00.00	Equipamentos e material permanente	1000	Divisão de Indústria e Comercio
(365) 09.01.22.661.0062.2.925.3.3.90.30.00.00.00	Material de consumo	1000	Divisão de Turismo
(369) 09.01.22.661.0062.2.925.3.3.90.30.00.00.00	Equipamentos e material permanente	1000	Divisão de Turismo
(377) 10.01.27.812.0046.2.045.3.3.90.30.00.00.00	Material de consumo	1000	Departamento de Esportes
(383) 10.01.27.812.0046.2.045.4.4.90.52.00.00.00	Equipamentos e material permanente	1000	Departamento de Esportes

Rua Marechal Deodoro da Fonseca, 1837 – Centro
Fone: (043) 3571-1122 – CEP: 84.940-000
SIQUEIRA CAMPOS - PARANÁ



PREFEITURA MUNICIPAL DE SIQUEIRA CAMPOS

ESTADO DO PARANÁ - CPNJ: 76.919.083/0001-89



(474) 12.01.18.541.0077.2.015.3.3.90.30.00.00.00	Material de consumo	1000	Dep Meio Ambiente
(479) 12.01.18.541.0077.2.015.4.4.90.52.00.00.00	Equipamentos e materiais permanentes	1000	Dep Meio Ambiente
(483) 12.02.18.541.0077.2.015.3.3.90.30.00.00.00	Material de consumo	1000	Fundo Meio Ambiente
(487) 12.02.18.541.0077.2.015.4.4.90.52.00.00.00	Equipamentos e materiais permanentes	1000	Fundo Meio Ambiente
(494) 13.01.16.482.0057.1.041.3.3.90.30.00.00.00	Material de consumo	1000	Departamento de Habitação
(498) 13.01.16.482.0057.1.041.4.4.90.52.00.00.00	Equipamentos e material permanente	1000	Departamento de Habitação
(506) 15.01.13.392.0048.2.046.3.3.90.30.00.00.00	Material de consumo	1000	Departamento de Cultura
(511) 15.01.13.392.0048.2.046.4.4.90.52.00.00.00	Equipamentos e materiais permanentes	1000	Departamento de Cultura
(393) 11.01.08.243.0081.6.049.3.3.90.30.00.00.00	Material de consumo	1000	D.I.A.A.F.
(397) 11.01.08.243.0081.6.049.4.4.90.52.00.00.00	Equipamentos e materiais permanentes	1000	D.I.A.A.F.
(401) 11.01.08.243.0081.6.928.3.3.90.30.00.00.00	Material de consumo	1000	Conselho Tutelar
(404) 11.01.08.243.0081.6.928.4.4.90.52.00.00.00	Equipamentos e material permanente	1000	Conselho Tutelar
(544) 11.05.08.243.0081.6.930.3.3.90.30.00.00.00	Material de consumo	1725	Casa Lar Recurso Federal
(452) 11.05.08.244.0081.2.961.3.3.90.30.00.00.00	Material de consumo	1730	Dep Social – IGD/M
(445) 11.05.08.244.0081.1.315.4.4.90.52.00.00.00	Equipamentos e material permanente	1730	Dep Social – IGD/M
(453) 11.05.08.244.0081.2.961.3.3.90.30.00.00.00	Material de Consumo	1760	PBF
(454) 11.05.08.244.0081.2.961.3.3.90.30.00.00.00	Material de Consumo	1766	IGD-SUAS
(467) 11.05.08.244.0081.2.961.4.4.90.52.00.00.00	Equipamentos e material permanente	1766	IGD-SUAS
(455) 11.05.08.244.0081.2.961.3.3.90.30.00.00.00	Material de consumo	1781	Programa SCFV
ELEMENTO	DESCRIÇÃO		
3.3.90.30.17.00.00	MATERIAL DE PROCESSAMENTO DE DADOS		
4.4.90.52.35.00.00	EQUIPAMENTOS DE PROCESSAMENTO DE DADOS		
4.4.90.52.33.00.00	EQUIPAMENTOS PARA AUDIO, VIDEO E FOTO		

Ronivaldo José Estevão
Contador
CRC/PR 063.947/O-7

Rua Marechal Deodoro da Fonseca, 1837 – Centro
Fone: (043) 3571-1122 – CEP: 84.940-000
SIQUEIRA CAMPOS - PARANÁ



Prefeitura Municipal de Siqueira Campos

Estado do Paraná
LEGISLATURA 2013/2016

Rua Marechal Deodoro, 1837 – CEP: 84.940-000 Fone/fax: (43) 3571-1122



EDITAL DE PREGÃO PRESENCIAL Nº 54/2015

1 PREÂMBULO

1.1 A PREFEITURA MUNICIPAL DE SIQUEIRA CAMPOS, ESTADO DO PARANÁ, pessoa jurídica de direito público interno, com sede na Rua Marechal Deodoro da Fonseca, 1837, centro, nesta Cidade, através da pregoeira e sua equipe de apoio, designado pela Portaria nº 121/2015, torna público que às **09h00min do dia 17 de novembro de 2015**, na sede dessa Prefeitura Municipal do Estado do Paraná, será realizada licitação na modalidade **PREGÃO PARA REGISTRO DE PREÇO**, na forma presencial, do tipo "**MENOR PREÇO**", conforme especificações do ANEXO I deste Edital. A presente licitação reger-se-á por este edital e seus anexos, em consonância com a Lei nº 10.520, de 17/07/02, regulamentada pelo Decreto nº 3.555, de 08 de agosto de 2000, e também pela Lei Complementar Nº 123 de 14/02/2006, regulamentada pelo Decreto nº 6204 de 05/09/2007. Subsidiariamente, pela Lei 8.666, de 21/06/93, além das demais legislações pertinentes.

1.2 Os envelopes "A" e "B" contendo toda a documentação serão recebidos somente na Sede da Prefeitura Municipal de Siqueira Campos - PR, localizada na Rua Marechal Deodoro da Fonseca, 1837, Centro, nessa Cidade de Siqueira Campos, 84.940-000.

RECEBIMENTO DAS PROPOSTAS ATÉ:

Data: 17/11/2015 HORA: 08:45 horas

Local: Somente na Sede da Prefeitura Municipal de Siqueira Campos - PR.

CREDENCIAMENTO E ABERTURA DA LICITAÇÃO:

Data: 17/11/2015 HORA: 09:00 horas.

Local: Sede da Prefeitura Municipal de Siqueira Campos – PR.

1.3 Não havendo expediente, por qualquer razão na data estabelecida no preâmbulo, a sessão inaugural ficará automaticamente transferida para o primeiro dia útil subsequente, no mesmo local e horário.

2 DO OBJETO

2.1 O objeto da presente licitação é registro de preços de materiais e equipamentos de informática para os departamentos e setores do município, a serem concedidos de acordo com a necessidade pelo período de doze meses.

2.2 O valor máximo da presente licitação é de **R\$ 291.672,51 (duzentos e noventa e um mil seiscentos e setenta e dois reais e cinquenta e um centavos).**

3 CONDIÇÕES PARA PARTICIPAÇÃO NA LICITAÇÃO



3.1 Poderão participar deste Pregão quaisquer licitantes que detenham atividade pertinente e compatível com o objeto deste Pregão e que atendam a todas as exigências, inclusive quanto à documentação, constantes deste Edital e seus Anexos.

3.2 Não poderão participar do presente Pregão Presencial:

- a) Concordatárias ou em processo de falência, sob concurso de credores, em dissolução ou em liquidação;
- b) Que estejam com o direito de licitar e contratar com a Administração Pública suspensos;
- c) Empresas que estejam declaradas inidôneas para licitar ou contratar com a Administração Pública, enquanto perdurarem os motivos da punição.
- d) Que estejam reunidas em consórcio e seja controladora, coligadas ou subsidiárias entre si, a subcontratação do objeto, ou ainda, qualquer que seja sua forma de constituição.

4 FORMA DE APRESENTAÇÃO DA DOCUMENTAÇÃO EXIGIDA

4.1 Os proponentes deverão apresentar toda sua documentação pessoalmente, por intermédio de seu representante legal ou procurador devidamente credenciado, ou enviá-las para a Prefeitura Municipal de Siqueira Campos, Estado do Paraná, respeitada a data e horário limite para o seu recebimento.

4.2 Os documentos deverão ser apresentados em original, ou cópia autenticada por Cartório, pelo Pregoeiro, ou ainda por publicação em Órgão Oficial.

4.3 A falta na entrega da documentação no dia, hora e local estabelecidos, implicará desistência da participação no certame.

4.4 Os documentos necessários à participação na presente licitação deverão ser apresentados no idioma oficial do Brasil.

4.5 O CNPJ indicado nos documentos deverá ser o mesmo da empresa que efetivamente vai fornecer os bens objeto da presente licitação.

4.6 Não serão aceitos documentos apresentados por meio de fitas, discos magnéticos, filmes ou cópias em fac símile, mesmo autenticadas, admitindo-se fotos, gravuras, desenhos ou gráficos apenas como forma de ilustração do objeto da proposta de preços.

4.7 Cada licitante deverá apresentar 02 (dois) conjuntos de documentos: Proposta de Preço e de Habilitação, além dos documentos para o credenciamento.

4.8 A documentação deverá ser apresentada em envelopes distintos, opacos, lacrados, indevassáveis e endereçados à Comissão de Licitações, conforme segue até o horário e o local já designados no preâmbulo do presente edital:

ENVELOPE "A" - PROPOSTA DE PREÇOS
PREGAO PRESENCIAL Nº 54/2015
PROPONENTE: (nome e endereço da empresa)
CNPJ



ENVELOPE "B" - HABILITAÇÃO
PREGAO PRESENCIAL Nº 54/2015
PROPOSITANTE: (nome e endereço da empresa)
CNPJ

4.9 Essa Administração Pública Municipal não se responsabilizará por envelopes não entregues diretamente contra recibo na sede da Prefeitura Municipal.

5 DA PREVISÃO ORÇAMENTÁRIA

5.1 Os recursos para a realização deste projeto são próprios e correrão pelas seguintes rubricas:

(4) 02.01.04.122.0020.2.002.3.3.90.30.00.00.00 - Material de consumo - 1000 - Gabinete do Prefeito - (8)
02.01.04.122.0020.2.002.4.4.90.52.00.00.00 - Equipamentos e material permanente - 1000 - Gabinete do Prefeito - (12)
02.02.02.062.0004.2.003.3.3.90.30.00.00.00 - Material de consumo - 1000 - Departamento Jurídico - (25)
03.01.04.122.0009.2.019.3.3.90.30.00.00.00 - Material de consumo - 1000 - Dep Administração - (30)
03.01.04.122.0009.2.019.4.4.90.52.00.00.00 - Equipamentos e material permanente - 1000 - Dep Administração - (31)
03.01.04.126.0009.2.055.3.3.90.30.00.00.00 - Material de consumo - 1000 - Divisão de Informática - (34)
03.01.04.126.0009.2.055.4.4.90.52.00.00.00 - Equipamentos e material permanente - 1000 - Divisão de Informática - (38)
03.02.04.122.0007.2.014.3.3.90.30.00.00.00 - Material de consumo - 1000 - Divisão de Pessoal - (42)
03.02.04.122.0007.2.014.4.4.90.52.00.00.00 - Equipamentos e material permanente - 1000 - Divisão de Pessoal - (46)
03.03.04.122.0007.2.111.3.3.90.30.00.00.00 - Material de consumo - 1000 - Divisão de Materiais - (50)
03.03.04.122.0007.2.111.4.4.90.52.00.00.00 - Equipamentos e material permanente - 1000 - Divisão de Materiais - (61)
04.01.04.125.0008.2.016.3.3.90.30.00.00.00 - Material de consumo - 1000 - Divisão de Tributação - (65)
04.01.04.125.0008.2.016.4.4.90.52.00.00.00 - Equipamentos e material permanente - 1000 - Divisão de Tributação - (71)
04.02.04.123.0008.2.017.3.3.90.30.00.00.00 - Material de consumo - 1000 - Divisão de Tesouraria - (76)
04.02.04.123.0008.2.017.4.4.90.52.00.00.00 - Equipamentos e material permanente - 1000 - Divisão de tesouraria - (81)
04.03.04.123.0008.2.018.3.3.90.30.00.00.00 - Material de consumo - 1000 - Divisão de Contabilidade - (85)
04.03.04.123.0008.2.018.4.4.90.52.00.00.00 - Equipamentos e material permanente - 1000 - Divisão de Contabilidade - (105)
05.01.15.452.0007.2.114.3.3.90.30.00.00.00 - Material de consumo - 1000 - Divisão de Obras e Urbanismo - (114)
05.01.15.452.0007.2.114.4.4.90.52.00.00.00 - Equipamentos e material permanente - 1000 - Divisão de Obras e Urbanismo - (128)
05.02.26.782.0007.2.120.3.3.90.30.00.00.00 - Material de consumo - 1000 - Divisão Serviços Rodoviários - (133)
05.02.26.782.0007.2.120.4.4.90.52.00.00.00 - Equipamentos e material permanente - 1000 - Divisão de Serviços Rodoviários - (137)
05.03.15.451.0007.2.025.3.3.90.30.00.00.00 - Material de consumo - 1000 - Divisão de Serviços Urbanos - (140)
05.03.15.451.0007.2.025.4.4.90.52.00.00.00 - Equipamentos e material permanente - 1000 - Divisão de Serviços Urbanos - (144)
05.04.15.452.0007.2.004.3.3.90.30.00.00.00 - Material de consumo - 1000 - Serviços Públicos e Utilidade Pública - (147)
05.04.15.452.0007.2.004.4.4.90.52.00.00.00 - Equipamentos e material permanente - 1000 - Serviços Públicos e Utilidade Pública - (151)
05.05.06.182.0007.2.952.3.3.90.30.00.00.00 - Material de consumo - 1000 - Divisão do Corpo de Bombeiros - (154)
05.05.06.182.0007.2.952.4.4.90.52.00.00.00 - Equipamentos e material permanente - 1000 - Divisão do Corpo de Bombeiros - (107)
05.01.15.452.0007.2.114.3.3.90.30.00.00.00 - Material de consumo - 1511 - Divisão de Obras e Urbanismo - (269)
07.01.12.361.0042.2.031.3.3.90.30.00.00.00 - Material de consumo - 1000 - Manutenção do Ensino Fundamental - (280)
07.01.12.361.0042.2.031.4.4.90.52.00.00.00 - Equipamentos e material permanente - 1000 - Manutenção do Ensino Fundamental - (314)
07.03.12.361.0042.2.077.3.3.90.30.00.00.00 - Material de consumo - 1102 - FUNDEB 40% - (316)
07.03.12.361.0042.2.077.4.4.90.52.00.00.00 - Equipamentos e material permanente - 1102 - FUNDEB 40% - (270)
07.01.12.361.0042.2.031.3.3.90.30.00.00.00 - Material de consumo - 1103 - Divisão de Ensino Fundamental - (281)
07.01.12.361.0042.2.031.4.4.90.52.00.00.00 - Equipamentos e material permanente - 1103 - Divisão do Ensino Fundamental - (271)
07.01.12.361.0042.2.031.3.3.90.30.00.00.00 - Material de consumo - 1104 - Divisão do Ensino Fundamental - (282)
07.01.12.361.0042.2.031.4.4.90.52.00.00.00 - Equipamentos e material permanente - 1104 - Divisão do Ensino Fundamental - (300)
07.01.12.365.0041.2.057.3.3.90.30.00.00.00 - Material de consumo - 1104 - Manutenção de Creches - (304)
07.01.12.365.0041.2.057.4.4.90.52.00.00.00 - Equipamentos e material permanente - 1104 - Manutenção de Creches - (186)
06.01.10.302.0075.2.022.3.3.90.30.00.00.00 - Material de consumo - 1000 - Departamento de Saúde - (197)
06.01.10.302.0075.2.022.4.4.90.52.00.00.00 - Equipamentos e material permanente - 1000 - Departamento de Saúde - (187)
06.01.10.302.0075.2.022.3.3.90.30.00.00.00 - Material de consumo - 1303 - Departamento de Saúde - (198)
06.01.10.302.0075.2.022.4.4.90.52.00.00.00 - Equipamentos e material permanente - 1303 - Departamento de Saúde - (167)
06.01.10.301.0075.2.024.3.3.90.30.00.00.00 - Material de Consumo - 1331 - Programa APSUS - (172)
06.01.10.301.0075.2.024.4.4.90.52.00.00.00 - Equipamentos e material permanente - 1331 - Programa APSUS - (252)
06.01.10.305.0075.2.156.3.3.90.30.00.00.00 - Material de Consumo - 1332 - VIGIA SUS - (250) 06.01.10.305.0075.2.156.4.4.90.52.00.00.00 - Equipamentos e material permanente - 1333 - VIGIA SUS - (163) 06.01.10.301.0075.1.327.4.4.90.52.00.00.00 - Equipamentos e material permanente - 1495 - Estruturação da Rede de Serviços de Atenção Básica - (589) 06.01.10.301.0075.1.329.4.4.90.52.00.00.00 - Equipamentos e material permanente - 1495 - Estruturação da Rede de Serviços de Atenção Básica - (173)
06.01.10.301.0075.2.035.3.3.90.30.00.00.00 - Material de consumo - 1495 - PMAQ - (175) 06.01.10.301.0075.2.035.4.4.90.52.00.00.00 - Equipamentos e material permanente - 1495 - PMAQ - (189) 06.01.10.302.0075.2.022.3.3.90.30.00.00.00 - Material de consumo - 1497 - Vigilância em Saúde Federal - (200) 06.01.10.302.0075.2.022.4.4.90.52.00.00.00 - Equipamentos e material permanente - 1497 - Vigilância em Saúde Federal - (226) 06.01.10.302.0075.2.158.3.3.90.30.00.00.00 - Material de consumo - 1497 - Vigilância e Prevenção de Violência e Acidentes - (229) 06.01.10.302.0075.2.158.4.4.90.52.00.00.00 - Equipamentos e material permanente - 1497 - Vigilância e Prevenção de Violência e Acidentes -



(245) 06.01.10.305.0075.2.029.3.3.90.30.00.00.00 - Material de consumo - 1497 - Programa Epidemiologia - (249)
06.01.10.305.0075.2.029.4.4.90.52.00.00.00 - Equipamentos e material permanente - 1497 - Programa Epidemiologia - (339)
08.01.20.601.0014.2.047.3.3.90.30.00.00.00 - Material de consumo - 1000 - Departamento de Agricultura - (348)
08.01.20.608.0014.2.047.4.4.90.52.00.00.00 - Equipamentos e material permanente - 1000 - Departamento de Agricultura - (355)
09.01.22.661.0062.2.053.3.3.90.30.00.00.00 - Material de consumo - 1000 - Divisão de Indústria e Comércio - (360)
09.01.22.661.0062.2.053.4.4.90.52.00.00.00 - Equipamentos e material permanente - 1000 - Divisão de Indústria e Comércio - (365)
09.01.22.661.0062.2.925.3.3.90.30.00.00.00 - Material de consumo - 1000 - Divisão de Turismo - (369)
09.01.22.661.0062.2.925.3.3.90.30.00.00.00 - Equipamentos e material permanente - 1000 - Divisão de Turismo - (377)
10.01.27.812.0046.2.045.3.3.90.30.00.00.00 - Material de consumo 1000 - Departamento de Esportes - (383)
10.01.27.812.0046.2.045.4.4.90.52.00.00.00 Equipamentos e material permanente - 1000 - Departamento de Esportes - (474)
12.01.18.541.0077.2.015.3.3.90.30.00.00.00 - Material de consumo - 1000 - Dep Meio Ambiente - (479)
12.01.18.541.0077.2.015.4.4.90.52.00.00.00 - Equipamentos e materiais permanentes - 1000 - Dep Meio Ambiente - (483)
12.02.18.541.0077.2.015.3.3.90.30.00.00.00 - Material de consumo - 1000 - Fundo Meio Ambiente - (487)
12.02.18.541.0077.2.015.4.4.90.52.00.00.00 - Equipamentos e materiais permanentes - 1000 - Fundo Meio Ambiente - (494)
13.01.16.482.0057.1.041.3.3.90.30.00.00.00 - Material de consumo - 1000 - Departamento de Habitação - (498)
13.01.16.482.0057.1.041.4.4.90.52.00.00.00 - Equipamentos e material permanente - 1000 - Departamento de Habitação - (506)
15.01.13.392.0048.2.046.3.3.90.30.00.00.00 - Material de consumo - 1000 - Departamento de Cultura - (511)
15.01.13.392.0048.2.046.4.4.90.52.00.00.00 - Equipamentos e materiais permanentes - 1000 - Departamento de Cultura - (393)
11.01.08.243.0081.6.049.3.3.90.30.00.00.00 - Material de consumo - 1000 - D.I.A.A.F - (397) 11.01.08.243.0081.6.049.4.4.90.52.00.00.00 - Equipamentos e materiais permanentes - 1000 - D.I.A.A.F - (401) 11.01.08.243.0081.6.928.3.3.90.30.00.00.00 - Material de consumo - 1000 - Conselho Tutelar - (404) 11.01.08.243.0081.6.928.4.4.90.52.00.00.00 - Equipamentos e material permanente - 1000 - Conselho Tutelar - (544) 11.05.08.243.0081.6.930.3.3.90.30.00.00.00 - Material de consumo - 1725 - Casa Lar Recurso Federal - (452)
11.05.08.244.0081.2.961.3.3.90.30.00.00.00 - Material de consumo - 1730 - Dep Social - IGD/M - (445)
11.05.08.244.0081.1.315.4.4.90.52.00.00.00 - Equipamentos e material permanente - 1730 - Dep Social - IGD/M - (453) 11.05.08.244.0081.2.961.3.3.90.30.00.00.00 - Material de Consumo - 1760 - PBF - (454)
11.05.08.244.0081.2.961.3.3.90.30.00.00.00 - Material de Consumo - 1766 - IGD-SUAS - (467) 11.05.08.244.0081.2.961.4.4.90.52.00.00.00 - Equipamentos e material permanente - 1766 - IGD-SUAS - (455) 11.05.08.244.0081.2.961.3.3.90.30.00.00.00 - Material de consumo - 1781 - Programa SCFV

3.3.90.30.17.00.00
MATERIAL DE PROCESSAMENTO DE DADOS

4.4.90.52.35.00.00
EQUIPAMENTOS DE PROCESSAMENTO DE DADOS

4.4.90.52.33.00.00
EQUIPAMENTOS PARA AUDIO, VIDEO E FOTO

6 DO CREDENCIAMENTO

6.1 Os documentos (originais ou cópias) especificados nesta seção deverão ser apresentados em fase de credenciamento, após abertura da seção pública e somente serão aceitos até que seja declarada encerrada esta fase pelo pregoeiro.

6.1.1 No caso da apresentação de cópias, as mesmas deverão ser autenticadas por tabelião, pelo pregoeiro, ou por servidor integrante da Equipe de Apoio à vista do original.

6.2 A licitante poderá apresentar para o credenciamento junto ao Pregoeiro, um representante devidamente munido de documento que o credencie a participar deste procedimento licitatório.

6.2.1 Cada licitante credenciará apenas um representante que será o único admitido a intervir nas fases do procedimento licitatório e a responder, para todos os atos e efeitos previstos neste Edital, por sua representada.

6.3 Por credenciamento entende-se a apresentação conjunta dos seguintes documentos:

- a) Documento oficial de identidade e CPF do representante da licitante;
- b) **CONTRATO SOCIAL** ou documento análogo e sua última alteração;



c) **PROCURAÇÃO** com poderes para formular ofertas e lances de preços e praticar todos os demais atos pertinentes ao certame em nome da licitante, na forma da lei, outorgada por seu representante legal, para outro que não seja o representante legal da licitante, conforme ANEXO V.

d) Declaração de que os objetos ofertados atendem as especificações do edital, conforme o anexo II.

6.4 No caso do representante ser sócio, proprietário, dirigente ou assemelhado da licitante, a investidura em tais cargos, bem como o poder para exercer e assumir obrigações em nome da licitante deverá estar expresso no **CONTRATO SOCIAL**;

6.5 A não apresentação ou incorreção de quaisquer dos documentos de credenciamento impedirá à participação da licitante na fase de lances e apresentação recursos e outros atos da sessão pública, ficando limitada sua participação à classificação de sua proposta escrita, conforme as regras do presente pregão.

6.6 Os representantes não credenciados das licitantes poderão assistir à sessão pública na qualidade de cidadãos comuns.

6.7 O representante poderá ser substituído por outro devidamente credenciado mediante justificativa devidamente instruída de documentos como atestados médicos ou declaração de impedimento por força maior.

6.8 Não será admitida a participação de um mesmo representante para mais de uma empresa licitante.

7 DA PROPOSTA DE PREÇO

7.1 A proposta deverá ser apresentada em uma via, em língua oficial do Brasil salvo, quanto a expressões técnicas de uso corrente, em papel timbrado da licitante ou identificada com o carimbo padronizado do CNPJ e endereço completo, podendo ser editorada por computador, sem ressalvas, emendas ou rasuras, acréscimos ou entrelinhas, com as folhas rubricadas e a última assinada pelo representante legal;

7.2 Deverão ser computados todos os custos necessários para o atendimento do objeto desta licitação, bem como todos os impostos, encargos trabalhistas, previdenciários, fiscais e comerciais, taxas, fretes, seguros, deslocamentos de pessoal, e quaisquer outros custos ou despesas que incidam ou venham a incidir direta ou indiretamente sobre o fornecimento dos equipamentos e materiais constante da proposta, abrangendo, assim, todos os custos necessários à execução do objeto e a manutenção destas condições durante a vigência do contrato. A omissão de qualquer despesa necessária ao fornecimento dos equipamentos e materiais será interpretada como não existente ou já incluída no preço, não podendo a licitante pleitear acréscimos após a abertura das propostas.

7.3 Descrição do objeto da presente licitação, conforme item 2 (Do objeto) deste edital. A descrição do serviço deverá atender ao disposto no Anexo – I deste Edital.



7.4 Deverá conter, ainda, na proposta de preço, o preço unitário por item ofertado escrito em moeda nacional, em algarismo, com a inclusão de todas as despesas, **bem como a marca de cada produto cotado.**

7.5 O prazo de validade da proposta não poderá ser inferior a 60 (sessenta) dias correntes a contar da data de apresentação dos envelopes. Caso este prazo não esteja expressamente indicado na proposta, o mesmo será considerado de 60 (sessenta) dias correntes.

7.6 Deverá ser apresentada apenas uma proposta.

7.7 A licitante somente poderá retirar sua proposta, mediante requerimento escrito à Comissão, antes da abertura do respectivo envelope, desde que caracterizado motivo justo decorrente de fato superveniente e aceito pela Comissão.

7.8 Ocorrendo discrepância entre o valor expresso em algarismos e por extenso, serão considerados estes últimos, devendo o pregoeiro proceder às correções necessárias.

7.9 Com o objetivo de evitar a desclassificação da Proposta, é importante que as licitantes preencham suas Propostas de acordo com o modelo apresentado no **anexo III** descrevendo detalhadamente a especificação completa dos produtos ofertados, conforme especificações descritas no Anexo I.

7.10 Não será aceita proposta que contenha ofertas e vantagens não previstas neste Edital, ou que esteja em desacordo com as especificações aqui existentes;

7.11 Apresentada a proposta, o Licitante estará automaticamente aceitando e se sujeitando às cláusulas e condições do presente Edital, conforme determina o artigo 4º, inciso VII, da Lei 10.520/02;

7.12 Os licitantes que não **atenderem** às exigências legais previstas neste capítulo serão considerados desclassificados.

8 DOS DOCUMENTOS DE HABILITAÇÃO

8.1 Os documentos exigidos nos subitens a seguir poderão ser apresentados em **cópias reprográficas autenticadas** por Tabelião de Notas, por publicações em órgão da imprensa oficial, pela pregoeira ou integrantes da equipe de apoio. As cópias reprográficas ficarão retidas no processo;

8.2 Os documentos emitidos via internet, por órgãos ou entidades públicas e suas cópias reprográficas dispensam a necessidade de autenticações e, em caso de não apresentação ou deficiência nas informações constantes no documento apresentado, os mesmos poderão ser obtidos via internet durante a sessão.

8.3 O envelope "Documentos de Habilitação" deverá conter os documentos abaixo relacionados, em uma única via, sem rasuras, emendas ou ressalvas.

8.4 HABILITAÇÃO JURÍDICA.



- a) Registro comercial, no caso de Empresário;
- b) Ato constitutivo, estatuto ou contrato social em vigor, com suas respectivas emendas e alterações, devidamente registrado, no caso de sociedades comerciais, acompanhado de documentos referentes à eleição dos administradores da sociedade, no caso de sociedades por ações;
- c) Ato constitutivo devidamente registrado no Cartório de Registro Civil de Pessoas Jurídicas tratando-se de sociedades simples, acompanhado de prova da diretoria em exercício;
- d) Decreto de autorização e ato de registro ou autorização para funcionamento expedido pelo órgão competente, tratando-se de empresa ou sociedade estrangeira em funcionamento no país, quando a atividade assim o exigir;
- e) Alvará de funcionamento emitido pela administração do município sede da empresa.

8.5 REGULARIDADE FISCAL E TRABALHISTA

- a) Prova de inscrição no Cadastro Nacional de Pessoa Jurídica;
- b) Declaração de estar enquadrada, se for o caso, na definição de Microempresa ou de Empresa de Pequeno Porte, conforme o artigo 3º da Lei Complementar 123 de 14/12/2006, **conforme modelo do Anexo VI.**
- c) Certidão Conjunta Negativa ou Positiva com Efeito Negativa de Débitos Relativos a Tributos Federais e à Dívida Ativa da União, emitida pela Procuradoria-Geral da Fazenda Nacional, em plena validade;
- d) Prova de regularidade para com a Fazenda Estadual;
- e) Prova de regularidade para com a Fazenda Municipal;
- f) Prova de regularidade relativa à Seguridade Social (INSS) documento unificado com a Certidão de Débitos Federais;
- g) Prova de regularidade relativa ao Fundo de Garantia por Tempo de Serviço (FGTS);
- h) Prova de inexistência de débitos inadimplidos perante a Justiça do Trabalho, mediante a apresentação de certidão negativa, nos termos do Título VII-A da Consolidação das Leis do Trabalho, aprovada pelo Decreto-Lei no 5.452, de 1º de maio de 1943.

8.6 QUALIFICAÇÃO ECONÔMICO-FINANCEIRA.



a) Certidão(ões) Negativa(s) de Pedido de Falência e Concordata ou Recuperação Judicial, expedida(s) até 60 (sessenta) dias antes da data limite para apresentação dos envelopes, passada(s) pelo(s) Cartório(s) Distribuidor(es) da Comarca de seu domicílio.

8.7 OUTRAS DECLARAÇÕES

a) Declaração de cumprimento do disposto no inciso XXXIII, do art. 7º da Constituição Federal, será comprovado mediante documento firmado pelo interessado ou seu representante legal, em que declare, sob as penas da lei, que não emprega mão-de-obra que constitua violação ao disposto naquele preceito constitucional; declaração do licitante de que tomou conhecimento de todas as informações contidas neste edital e em seus anexos, e que inexistem fatos supervenientes impeditivos para a habilitação no presente processo licitatório (ANEXO IV);

b) Declaração de Compromisso e Idoneidade, (ANEXO VIII).

c) Declaração de Inexistência de Impedimento Legal para Licitar, (ANEXO IX)

8.8 As microempresas e empresas de pequeno porte deverão apresentar a documentação exigida para efeito de comprovação de regularidade fiscal, mesmo que esta apresente alguma restrição.

8.9 No caso de microempresas e empresas de pequeno porte, havendo restrição na comprovação da regularidade fiscal, será assegurado, as mesmas, o prazo de 05 (cinco) dias úteis, cujo termo inicial corresponderá ao momento em que o proponente for declarado o vencedor do certame, prorrogáveis por igual período, a critério da Administração Pública, para a regularização da documentação, pagamento ou parcelamento do débito, e emissão de eventuais certidões negativas ou positivas com efeito de certidão negativa.

8.10 A não-regularização da documentação, no prazo previsto no subitem 8.9, implicará na decadência do direito à contratação, sem prejuízo das sanções previstas no art. 81 da Lei n.º 8666, de 21 de junho de 1993, sendo facultado à Administração convocar os licitantes remanescentes, na ordem de classificação, para a assinatura do contrato, ou revogar a licitação.

9 DA SESSÃO DE JULGAMENTO DAS PROPOSTAS

9.1 No dia, hora e local designado neste Edital, o pregoeiro declarará aberta a sessão pública e, na presença dos representantes das licitantes e demais pessoas que queiram assistir ao ato, procederá ao que se segue:

9.1.1 Será feita a conferência do credenciamento dos representantes legais, mediante confronto do instrumento de credenciamento, Contrato Social ou Documento constitutivo da licitante e documento de identificação do representante.

9.1.2 Será declarado, após consulta aos presentes, não havendo ninguém que declare intenção de credenciar representante, o encerramento da fase de credenciamento;



9.1.3 O encerramento da fase de credenciamento fará precluir o direito de sanar falhas nas declarações preliminares bem como de desistência do certame, após o que não será admitida a retirada das propostas.

9.2 Após, o pregoeiro passará a verificar, para todas as licitantes, a conformidade das propostas com as exigências constantes deste Edital, bem como a classificação das mesmas para a fase de lances, por ITEM.

9.3 Será desclassificada a proposta que, para sua viabilização, necessite de vantagens ou subsídios que não estejam previamente autorizados em lei e à disposição de todos os concorrentes.

9.4 Será desclassificada também, a proposta que contiver desconto ou prestação de serviços condicionada a prazos, descontos ou vantagens, de qualquer natureza, não previstos neste edital, inclusive financiamentos subsidiados ou a fundo perdido.

9.5 O pregoeiro fará ordenação das propostas, pela ordem crescente dos preços globais, por ITEM, conforme modelo da proposta de preço do ANEXO III, classificará a de menor preço e, subsequentemente, aquelas de valor superior em até dez por cento da de menor preço, conforme disposto no inciso VI do artigo 11 do Decreto no 3.555/00.

9.6 Em caso de empate entre duas ou mais propostas, por se apresentarem em absoluta igualdade de condições, o pregoeiro realizará sorteio em ato público para definir a classificação das propostas;

9.7 Quando não forem verificadas no mínimo 03 (três) propostas nas condições definidas, o pregoeiro classificará as melhores propostas, até o máximo de 03 (três), conforme disposto no inciso VII do artigo 11 do Decreto no 3.555/00.

9.8 Após a verificação de todas as propostas e classificação das mesmas, iniciará a fase de lances.

9.9 As licitantes classificadas para fase de lances, será dada oportunidade de nova disputa, por meio de lances verbais e sucessivos, a partir da classificada de maior preço, reordenadas a cada nova rodada de lances.

9.10 A desistência em apresentar lance verbal, quando convocada pelo pregoeiro, implicará na exclusão da licitante da etapa de lances verbais, podendo emitir seu último preço ofertado, para efeito de ordenação de propostas, de acordo com o inciso X do artigo 11 do Decreto 3.555/00.

9.11 Encerrada a etapa de lances, não sendo a licitante vencedora uma Microempresa ou Empresa de Pequeno Porte, será dada às Microempresas ou Empresas de Pequeno Porte, por ordem de sua classificação final, que alcançarem preço ofertado até 5% maior que o da então vencedora, a oportunidade de oferecerem lance vencedor, conforme os artigos 44 e 45 da Lei Complementar nº 123 de 14/12/2006.

9.12 Após definida a proposta vencedora do certame, será verificada a conformidade entre a sua oferta e o valor estimado para a contratação;

9.13 Sendo aceitável a oferta, será aberto o envelope contendo a documentação de habilitação da licitante, para confirmação das suas condições habilitatórias.



9.14 Caso a licitante apresente documentação de habilitação incompleta ou incorreta, será declarada inabilitada.

9.15 Sendo a licitante vencedora uma Microempresa ou Empresa de Pequeno Porte e inabilitada exclusivamente devido a alguma irregularidade fiscal, receberá prazo de cinco dias úteis, prorrogáveis por mais cinco, a critério da Administração, para apresentar comprovação de sua regularização, conforme artigo 43 da Lei Complementar nº 123 de 14/12/2006, alterada pela Lei Complementar nº 147/2014.

9.16 Constatado o atendimento pleno das exigências do Edital, será declarada a licitante vencedora, sendo-lhe adjudicado o objeto.

9.17 Se a oferta não for aceitável ou se a licitante desatender às exigências de habilitação, o pregoeiro examinará a oferta subsequente, verificando a sua aceitabilidade e procedendo à habilitação da licitante na ordem de classificação, e assim sucessivamente, até a apuração de uma proposta que atenda ao Edital, sendo a respectiva licitante declarada vencedora, sendo-lhe adjudicado o objeto.

9.18 Não sendo a licitante subsequente uma Microempresa ou Empresa de Pequeno Porte, será para exercício do direito de preferência o disposto na Lei Complementar nº 123.

9.19 Caso não haja mais de uma licitante classificada, a oferta de menor preço não seja aceitável ou as ofertas de menor preço sejam inabilitadas, o pregoeiro poderá negociar diretamente com a licitante que estiver na ordem de preferência para obter melhores condições para a Administração.

9.20 Da reunião lavrar-se-á ata circunstanciada, na qual serão registradas as ocorrências relevantes e que, ao final, deverá ser, obrigatoriamente, assinada pelo pregoeiro e pela Equipe de Apoio, e facultativamente pelos representantes das licitantes presentes, nos termos do artigo 21, inciso XI do Decreto 3.555/00.

9.21 Quando todas as propostas forem desclassificadas, o pregoeiro fixará aos licitantes o prazo de 08 (oito) dias úteis para a apresentação de novas propostas, escoimadas das causas da desclassificação.

10 DA CONTRATAÇÃO

10.1 As obrigações decorrentes da presente licitação serão formalizadas por termo de contrato celebrado entre a Prefeitura Municipal de Siqueira Campos e a Licitante vencedora, conforme cada ITEM, que observará os termos da Lei n.º 8.666 de 21 de junho de 1993 e alterações posteriores, os termos deste Edital e das demais normas pertinentes, cuja minuta, no ANEXO VII, foi submetida a exame prévio e aprovação da Assessoria Jurídica da Municipalidade.

10.2 A licitante vencedora será convocada para no prazo de 10 (dez) dias úteis, contados da convocação, celebrar o termo de Contrato, do qual farão parte integrante o edital, seus anexos, a proposta e demais documentos apresentados por esta.



10.3 Se a licitante vencedora recusar-se, injustificadamente, a assinar o termo de contrato no prazo estabelecido, será convocada outra licitante, observada a ordem de classificação, e assim sucessivamente, sujeitando-se a licitante desistente às penalidades previstas neste Edital, sem prejuízo da aplicação de outras penalidades cabíveis.

10.4 Incumbirá à Contratante providenciar, à sua conta, a publicação do extrato do Contrato no Diário Oficial do Município, até o 5º (quinto) dia útil do mês seguinte ao de sua assinatura, para ocorrer no prazo de vinte dias daquela data, com indicação da modalidade de licitação e de seu número de referência. O mesmo procedimento será adotado em relação aos possíveis termos aditivos.

10.5 O Contrato resultante da presente licitação só terá validade depois de aprovados pela Assessoria Jurídica da Prefeitura Municipal de Siqueira Campos e eficácia depois de publicados, por extrato, no Diário Oficial do Município.

11 DO PAGAMENTO

11.1 Os valores decorrentes de cada fornecimento serão pagos, após liquidação formal e objetiva da compra, no prazo de trinta dias.

11.1

12 DA ENTREGA

12.1 Todos os produtos sofrerão fiscalização da Prefeitura através por meio de funcionário designado para exercer a função em questão, devendo estar de acordo com a descrição específica de cada produto;

12.2 **Legislação:** Todos os produtos devem se apresentar dentro dos parâmetros e padrões técnicos estabelecidos pela legislação vigente, conforme determinação dos órgãos oficiais competentes.

12.3 Todos os produtos deverão ser entregues conforme os pedidos, pois as aquisições serão de acordo com a necessidade.

12.4 Todas as formas e despesas de entrega serão de única e exclusiva responsabilidade do contratado, não arcando a Administração Pública Municipal licitante com nenhum ônus, não sendo admitida a solicitação de busca por meio de funcionários e veículos da administração, ressaltando-se que não haverá estipulação de pedido mínimo.

12.5 O prazo de entrega dos produtos é de 05 (cinco) dias úteis contados a partir do recebimento da solicitação, que poderá ser via fax/email ou qualquer outro meio de comunicação, devido se tratar de fornecimento urgente.

13 DOS PRAZOS

13.1 A adjudicatária deverá assinar o Contrato de Registro de Preços, dentro do prazo de 10 (dez) dias.

13.2 O fornecimento será parcelado, de acordo com a necessidade, e não haverá estipulação de pedido mínimo.



13.3 O desatendimento para o fornecimento resultará em penalização da forma do art. 87 da Lei 8666/93, bem como artigo 7º da Lei 10.520/02.

13.4 O contrato de Registro de Preços vigorará por 12 (doze) meses.

14 DO CRITÉRIO DE REAJUSTE

14.1 Os valores registrados são irreeajustáveis pelo período de vigência do Contrato de Registro de Preços.

14.2 Os valores registrados poderão ser revistos mediante solicitação da contratada, acompanhada de comprovação de superveniência do fato imprevisível ou previsível, porém de consequências incalculáveis, bem como de demonstração analítica de seu impacto nos custos do contrato, com vistas a manutenção do equilíbrio econômico-financeiro do contrato, na forma do art. 65, inciso II da Lei 8.666/93.

14.3 Os preços propostos serão comparados com os obtidos em pesquisas de mercado pela Prefeitura Municipal de Siqueira Campos, constantes do ANEXO I, podendo utilizar-se de que trata o art. 15, § 1º da Lei 8.666/93 e suas alterações, decidindo motivadamente.

15 DA VIGÊNCIA

15.1 O prazo de vigência do Contrato será de 01 (um) ano, contado da assinatura do contrato, que é parte permanente deste edital.

16 DAS OBRIGAÇÕES CONTRATUAIS

16.1 Incumbe à Contratante:

16.1.1 Acompanhar e fiscalizar a execução do Contrato, bem como atestar nas notas fiscais/faturas a efetiva execução do objeto do contrato, por meio de representante designado;

16.1.2 Efetuar o pagamento à Contratada conforme o contrato;

16.1.3 Aplicar à Contratada as penalidades regulamentares e contratuais.

16.1.4 Acompanhar a CONTRATADA quanto à manutenção dos requisitos de habilitação durante toda a vigência do contrato, tomando as medidas de rescisão e penalização para o caso da CONTRATADA desatender tais requisitos;

16.2 Incumbe à CONTRATADA:

16.2.1 Entregar o objeto no prazo e de acordo com a especificação disposta no Anexo I, deste Edital;

16.2.2 Manter todas as condições de habilitação do processo licitatório até o final do contrato.



17 DA RESCISÃO DO CONTRATO

17.1 O não cumprimento ou o cumprimento irregular das cláusulas e condições estabelecidas neste Edital, por parte da licitante vencedora, assegurará ao contratante o direito de rescindir este certame, mediante notificação através de ofício, entregue diretamente ou por via postal, com prova de recebimento, sem ônus de qualquer espécie para a Administração e sem prejuízo das penalidades dispostas no item 18, deste Edital.

17.2 O Certame poderá ser rescindido, ainda, sem prejuízo do disposto no Art. 78, da Lei n. 8.666, de 21 de junho de 1993, atualizada.

17.2.1 Unilateralmente, a critério exclusivo da contratante, mediante formalização, assegurado o contraditório e a ampla defesa, nos seguintes casos:

- I. o atraso injustificado, a juízo da Administração, na entrega do objeto licitado;
- II. a entrega do objeto fora das especificações deste Edital;
- III. a **subcontratação total** do objeto deste Edital **caracterizando mera intermediação**, a associação da licitante vencedora com outrem, a cessão ou transferência, total ou parcial, bem como a fusão, cisão ou incorporação, que afetem o cumprimento da obrigação assumida;
- IV. o cometimento reiterado de faltas na execução do objeto deste Edital, anotadas na forma do § 1º, do art. 67, da Lei nº 8.666, de 21 de junho de 1993, atualizada;
- V. a decretação de falência;
- VI. a dissolução da empresa;
- VII. a alteração social ou a modificação da finalidade ou da estrutura da empresa que, a juízo da Administração, prejudique a execução deste Contrato;
- VIII. as razões de interesse público, de alta relevância e amplo conhecimento, justificadas e determinadas pela máxima autoridade da esfera administrativa a que está subordinado o licitante vencedor e exaradas no processo administrativo a que se refere este certame.
- IX. a ocorrência de caso fortuito ou força maior, regularmente comprovados, impeditivos da execução do Contrato.

17.2.2 Amigavelmente, por acordo entre as partes, reduzido a termo no Processo da Licitação, desde que haja conveniência para a Administração;

17.2.3 Judicialmente, nos termos da legislação vigente.

17.3 A rescisão administrativa ou amigável deverá ser precedida de autorização escrita e fundamentada pela autoridade competente.

18 DAS PENALIDADES

18.1 A licitante que ensejar o retardamento da execução do certame, não mantiver a proposta, falhar ou fraudar na execução do contrato, comportar-se de modo inidôneo, fizer declaração falsa ou cometer fraude fiscal, garantido o direito prévio da citação e da ampla defesa, ficará impedida de licitar e contratar com a Prefeitura Municipal de Siqueira Campos - PR, pelo prazo de até 02



(dois) anos, enquanto perdurarem os motivos determinantes da punição ou até que seja promovida a reabilitação perante a própria Administração Municipal, que aplicou a penalidade, sem prejuízo das multas previstas neste Edital e no contrato e das demais cominações legais.

18.2 A Contratada ficará sujeita, ainda, à penalidade de 2% (dois por cento) do valor total do contrato por infração a qualquer cláusula ou condição do contrato, aplicada em dobro no caso de reincidência.

18.3 No processo de aplicação de penalidades é assegurado o direito ao contraditório e à ampla defesa ficando esclarecido que o prazo para apresentação de defesa prévia será de 05 (cinco) dias úteis contados da respectiva intimação.

18.4 Se o valor da multa não for pago, será cobrado administrativamente, podendo, ainda, ser inscrito como Dívida Ativa da União e cobrado judicialmente.

18.5 O valor da multa aplicada deverá ser recolhido por meio de Documento de Arrecadação Boleto bancário solicitado na sede da Contratante e pagos na rede bancária.

18.6 A sanção prevista no subitem 18.2 deste edital, poderá ser aplicada juntamente com a do subitem 18.1.

19 DOS RECURSOS

19.1 Qualquer pessoa poderá solicitar esclarecimentos, providências ou impugnar o ato convocatório do presente pregão, protocolizando o pedido até 02 (dois) dias úteis antes da data fixada para o recebimento das propostas, no endereço sede da Prefeitura Municipal de Siqueira Campos - PR, cabendo ao pregoeiro decidir no prazo de 24 (vinte e quatro) horas sobre a matéria guerreada.

19.1.1 Caso seja acolhida à impugnação contra o ato convocatório, será designada nova data para a realização do certame.

19.2 Ao final da sessão de julgamento das propostas, qualquer licitante poderá manifestar imediata e motivadamente a intenção de interpor recurso, com registro em ata da síntese das suas razões, no que lhe será concedido o prazo de 03 (três) dias úteis para apresentação das razões do recurso, na qual poderá juntar memoriais, ficando as demais licitantes desde logo intimadas para apresentar contrarrazões em igual número de dias, que começarão a correr do término do prazo do recorrente.

19.2.1 A falta de manifestação imediata e motivada da licitante, na sessão, importará a decadência do direito de recurso.

19.2.2 O recurso contra decisão do pregoeiro não terá efeito suspensivo.

19.2.3 O acolhimento de recurso importará a invalidação apenas dos atos insuscetíveis de aproveitamento.

19.2.4 A petição poderá ser feita na própria sessão de recebimento, e, se oral, será reduzida a termo em ata.



19.2.5 Decididos os recursos e constatada a regularidade dos atos procedimentais, o Assessor Administrativo da Prefeitura Municipal de Siqueira Campos, homologará a adjudicação para determinar a contratação.

19.3 Dos atos da Administração, decorrentes da aplicação da Lei no 8.666/93, caberá:

19.3.1 Recurso, interposto no prazo de 05 (cinco) dias úteis, a contar da intimação do ato, a ser protocolizado no endereço da Prefeitura Municipal de Siqueira Campos - PR, no local de entrega das propostas, nos casos de:

- I. Anulação ou revogação da licitação;
- II. Rescisão do contrato, a que se refere o inciso I do artigo 79 da Lei no 8.666/93;
- III. Aplicação das penas previstas nos subitens 18.1 e 18.2, deste edital;

19.3.2 O recurso será dirigido à autoridade superior, por intermédio da que praticou o ato recorrido, a qual poderá reconsiderar sua decisão, no prazo de 05 (cinco) dias úteis, ou, nesse mesmo prazo, encaminhá-lo devidamente informado àquela autoridade. Neste caso, a decisão deverá ser proferida dentro de 05 (cinco) dias úteis, contados do recebimento do recurso, sob pena de responsabilidade (§ 4º do artigo 109 da Lei no 8.666/93).

19.3.3 A intimação dos atos referidos no subitem 19.3.1, excluindo-se as penas de multa, será feita mediante publicação no Diário Oficial da União.

19.4 Os recursos e impugnações interpostos fora dos prazos não serão conhecidos.

20 DAS DISPOSIÇÕES FINAIS

20.1 Nenhuma indenização será devida às licitantes pela elaboração ou pela apresentação de documentação referente ao presente Edital.

20.1.1 Os envelopes lacrados de habilitação das licitantes que não forem vencedoras poderão ser retirados a partir de 30 dias a contar da sessão pública, sendo destruídos pela Prefeitura Municipal de Siqueira Campos - PR caso não sejam requisitados após 60 dias da mesma sessão;

20.2 A apresentação de proposta implicará na plena aceitação por parte da licitante das condições estabelecidas neste Edital e seus anexos.

20.3 Na contagem dos prazos estabelecidos neste Edital, exclui-se o dia de início e inclui-se o dia do vencimento, observando-se que só se iniciam e vencem prazos em dia de expediente na Prefeitura Municipal de Siqueira Campos - PR.

20.4 O Prefeito Municipal de Siqueira Campos - PR poderá revogar a presente licitação por razões de interesse público, derivado de fato superveniente devidamente comprovado, pertinente e suficiente para justificar tal conduta, devendo anulá-la por ilegalidade, de ofício ou por provocação de qualquer pessoa, mediante ato escrito e fundamentado.

20.5 É facultado ao pregoeiro ou à autoridade superior, em qualquer fase da licitação, a promoção de diligência destinada a esclarecer ou complementar a instrução do processo.



20.6 O desatendimento de exigências formais não essenciais não importará no afastamento da licitante, desde que sejam possíveis as aferições das suas qualificações e as exatas compreensões da sua proposta, durante a realização da sessão pública de pregão.

20.7 As normas que disciplinam este pregão serão sempre interpretadas em favor da ampliação da disputa entre os interessados, desde que não comprometam o interesse da Administração e a segurança da contratação.

20.8 A homologação do resultado desta licitação não implicará em direito à contratação.

20.9 No caso de alteração deste Edital no curso do prazo estabelecido para o recebimento das propostas de preços e documentos de habilitação, este prazo será reaberto, exceto quando, inquestionavelmente, a alteração não afetar a formulação das propostas.

20.10 Para dirimir, na esfera judicial, as questões oriundas do presente edital, será competente o juízo da Comarca de Siqueira Campos - PR.

20.11 As informações referentes a presente licitação serão prestadas pelo Departamento de Administração, através do fone/fax (43) 3571-1122 ou através do sítio www.siqueiracampos.pr.gov.br, de forma gratuita.

20.12 Os casos omissos serão resolvidos pelo pregoeiro dessa Municipalidade.

Siqueira Campos, 28 de outubro de 2015.

Miriam de Souza Barbosa Lemes
Pregoeiro Oficial

ESTADO DO PARANÁ
PREFEITURA MUNICIPAL SIQUEIRA CAMPOS

CNPJ: 76.919.083/0001-89
 Rua Marechal Deodoro, 1837
 C.E.P.: 84940-000 - Siqueira Campos - PR

PREGÃO PRESENCIAL

Nr.: 54/2015 - PR

Processo Administrativo: 94/2015
 Data do Processo Adm.: 27/10/2015
 Processo de Licitação: 86/2015
 Data do Processo: 28/10/2015

Folha: 1/8



ANEXO I
RELAÇÃO DOS ITENS DA LICITAÇÃO

Item	Quantidade	Unid	Especificação	Marca	Preço Unit. Máximo	Total Preço Máximo
1	30,000	UND	<p>COMPUTADOR COMPLETO 1. Placa mãe: Socket 1155- (Áudio/Vídeo/Rede onboard). Com as seguintes conexões: 1 PCIe x16 3.0/2.0, 1 PCIe 2.0 x4, 1 PCIe 2.0 x1, 1 PCI, 4 Serial ATA 3 Gb/s, 2 Serial ATA 6 Gb/s, Portas USB: 4 portas USB 3.0 (2 no painel traseiro e 2 na board) 10 portas USB 2.0 (4 no painel traseiro e 6 na mid-board); Processador: 3.0GHz (3.2GHz Turbo), Quad-Core, Cache L3 6Mb, Socket LGA 1155; Memória: 4Gb - 1333 Mhz; Disco Rígido: HD 500Gb, SATA2, 7200 RPM; Gravador DVD RW - Conexão SATA; Gabinete: 04 Baias; Mouse Óptico Interface PS2 ou USB; Teclado ABNT2 Interface PS2 ou USB; Monitor LCD Widescreen 18,5". " Tipo monitor 18,5" Wide (16:9) " Conexões Analógica e RGB; " Tempo de Resposta 5 ms; " Voltagem Bivolt; " Resolução Máxima 1360x768. Marca e modelo: SIMILAR OU SUPERIOR. O licitante deverá informar, nas especificações técnicas, a marca, o modelo e o fabricante do equipamento, bem como oferecer o catálogo do microcomputador. Drivers: Todos os softwares e drivers que acompanham o equipamento devem ser fornecidos em CDROM de instalação. Devem ser fornecidos todos os cabos relacionados aos recursos tecnológicos especificados.</p>		3.060,0500	91.801,5000
2	30,000	UND	<p>COMPUTADOR COMPLETO 2 - Placa mãe: Socket 1155- (Áudio/Vídeo/Rede onboard). Com as seguintes conexões: 1 PCIe x16 3.0/2.0, 1 PCIe 2.0 x4, 1 PCIe 2.0 x1, 1 PCI, 4 Serial ATA 3 Gb/s, 2 Serial ATA 6 Gb/s, Portas USB: 4 portas USB 3.0 (2 no painel traseiro e 2 na board) 10 portas USB 2.0 (4 no painel traseiro e 6 na mid-board); Processador: - Clock Interno: 3.40GHz, Dual Core ,4 Threads, Cache L3 3Mb, Socket LGA 1155; Memória: 2Gb - 1333 Mhz; Disco Rígido: HD 500Gb, SATA2, 7200 RPM; Gravador DVD</p>		2.588,5650	77.656,9500

ESTADO DO PARANÁ
PREFEITURA MUNICIPAL SIQUEIRA CAMPOS

CNPJ: 76.919.083/0001-89
Rua Marechal Deodoro, 1837
C.E.P.: 84940-000 - Siqueira Campos - PR

PREGÃO PRESENCIAL

Nr.: 54/2015 - PR

Processo Administrativo: 94/2015
Data do Processo Adm.: 27/10/2015
Processo de Licitação: 86/2015
Data do Processo: 28/10/2015

Folha: 2/8

ANEXO I
RELAÇÃO DOS ITENS DA LICITAÇÃO



Item	Quantidade	Unid	Especificação	Marca	Preço Unit. Máximo	Total Preço Máximo
			RW - Conexão SATA; Gabinete: 04 Baias; Mouse Óptico Interface PS2 ou USB; Teclado ABNT2 Interface PS2 ou USB; Monitor LCD Widescreen 18,5". Tipo monitor 18,5" Wide (16:9) Conexões Analógica e RGB; Tempo de Resposta 5 ms; Voltagem Bivolt; Resolução Máxima 1360x768. Marca e modelo: SIMILAR OU SUPERIOR. O licitante deverá informar, nas especificações técnicas, a marca, o modelo e o fabricante do equipamento, bem como oferecer o catálogo do microcomputador. Drivers: Todos os softwares e drivers que acompanham o equipamento devem ser fornecidos em CDROM de instalação. Devem ser fornecidos todos os cabos relacionados aos recursos tecnológicos especificados.			
3	20,000	UND	COOLER 1. - Material: Alumínio - Fixação: Parafuso - Soquete: P4 LGA 775 (T) - Dimensão FAN: 95 x 25mm - Dimensão H.S: 85 x 35mm - Velocidade da FAN: 2200 +- 10% rpm - Fluxo de Ar : 30.67 CFM (Máx) - Nível de Ruído: 22 dBA - Tensão: 12VDC Marca e Modelo: SIMILAR OU SUPERIOR		37,9800	759,6000
4	20,000	UND	COOLER 2 - Socket 939/AM2/754 - Material: Alumínio - Fan: 70 x 70 x 15mm - Fan Speed: 2900 RPM ± 10% - Tipo de rolamento: Rifle Bearing - Nível de ruído: 29.58 dB (max) - Fluxo de Ar: 18.58 CFM (max) - Conector de energia: 3 pinos - Tensão: 12V - Tensão Iniciado: 7V. Marca e Modelo: SIMILAR OU SUPERIOR.		45,9600	919,2000
5	20,000	UND	FONTE DE ALIMENTAÇÃO 2: FONTE DE ALIMENTACAO 2 - ATX 450w, Tipo ATX 12V v2,3; Potência Total: 460W; Ventilação: Fan 120 mm; Alimentação: Tensão:110 - 120v/220-240v(Chave Seletora); Corrente: 8,5A - 115V/ 5A -220V; Frequência: 47-63 Hz; Tensão/Correntes saídas: +5V: 16A; + 3,3V: 20A; +12V: 0,8A; +5VSB:2,5A; Temperatura: 0~40°C; Conexões: 1 x ATX 20+4 pin, 1 x CPU 4 + 4 pin Periférico / 4 x SATA, 4 pin Disquete / 1x PCI - E. Referência: Cooler Master Elite Power Plus rs - 460 - psar - j3. Marca e Modelo: SIMILAR OU SUPERIOR.		222,4450	4.448,9000
6	10,000	UND	IMPRESSORA LAZER COLORIDA - Especificações Técnicas: Tecnologia de		1.716,2500	17.162,5000

ESTADO DO PARANÁ
PREFEITURA MUNICIPAL SIQUEIRA CAMPOS

CNPJ: 76.919.083/0001-89
Rua Marechal Deodoro, 1837
C.E.P.: 84940-000 - Siqueira Campos - PR

PREGÃO PRESENCIAL

Nr.: 54/2015 - PR

Processo Administrativo: 94/2015
Data do Processo Adm.: 27/10/2015
Processo de Licitação: 86/2015
Data do Processo: 28/10/2015

Folha: 3/8

ANEXO I
RELAÇÃO DOS ITENS DA LICITAÇÃO



Item	Quantidade	Unid	Especificação	Marca	Preço Unit. Máximo	Total Preço Máximo
------	------------	------	---------------	-------	--------------------	--------------------

Impressão: Laser; Velocidade de Impressão: Em preto:Até 20 ppm; Em cores: Até 20 ppm. Resolução de impressão: Preto:Até 600 x 600 dpi; Cores:Até 600 x 600 dpi. Conectividade: 1 Hi-Speed USB 2.0; 1 de rede Fast Ethernet 10/100Base-TX ; 1 Wifi 802.11 b / g / n. Memória Padrão: 128 M/384 MB; Ciclo Mensal: 40.000 páginas; Capacidade Bandeja: 250 folhas na bandeja de entrada. Requisitos mínimos de sistema: PC: Microsoft Windows 7 (32/64 bits); Windows Vista (32/64 bits): 1 GHz 32 bits (x86) ou 64 bits (x64), 1 GB RAM (32 bits) ou 2 GB RAM (64 bits), 400 MB de espaço livre no disco rígido, CD / DVD-ROM ou Internet, USB ou porta de rede; Windows XP (32 bits) SP2: Pentium 233 MHz, 512 MB RAM 400 MB livres no disco rígido espaço, CD / DVD-ROM ou Internet, USB ou porta de rede; Mac: Mac OSX v 10.5, v 10.6, PowerPC G4, G5 ou Intel Core ™, 500 MB disco rígido, CD-ROM/DVD-ROM ou Internet, USB ou porta de rede. Sistemas Operacionais Compatíveis: Microsoft Windows 7 32 bits e 64 bits; Windows Vista 32 bits e 64 bits; Windows XP 32-bits (SP2 ou superior); Driver instala apenas suportado em: Microsoft Windows Server 2008 32 bits e 64 bits, Windows Server 2003 32-bit (SP3 ou superior); Mac OS X v 10.5, v 10.6; Linpus Linux (9.4, 9.5) ; HPUX e Solaris 11 09/08. Consumo de Energia: 7: 425 watts (ativo), 15,2 watts (Pronta), 4,0 watts (Sleep), 0,5 watts (desligada). Voltagem 110V. Conteúdo da Embalagem: Impressora: Quatro pré-instalados cartuchos de toner; Documentação na caixa (guia de instalação de hardware); Drivers de software e documentação em CD-ROMs; Cabo de alimentação; Built-in Duplex automático para dois lados impressão (modelos M451dn & M451dw apenas); Built-in Wireless Card (M451nw & Modelos M451dw apenas). Dimensões e Peso: (L x A x P): 40,5 x 32,2 x 48,4; 23,64kg. Garantia: 12 meses. Cabo USB incluso. Modelo de Referência: HP Laser Color

ESTADO DO PARANÁ
PREFEITURA MUNICIPAL SIQUEIRA CAMPOS

CNPJ: 76.919.083/0001-89
Rua Marechal Deodoro, 1837
C.E.P.: 84940-000 - Siqueira Campos - PR

PREGÃO PRESENCIAL

Nr.: 54/2015 - PR

Processo Administrativo: 94/2015
Data do Processo Adm.: 27/10/2015
Processo de Licitação: 86/2015
Data do Processo: 28/10/2015

Folha: 4/8

ANEXO I
RELAÇÃO DOS ITENS DA LICITAÇÃO



Item	Quantidade	Unid	Especificação	Marca	Preço Unit. Máximo	Total Preço Máximo
7	20,000	UND	M451DW. SIMILAR OU SUPERIOR. MONITOR - LCD Widescreen 18,5" Wide (16:9); Conexões Analógicas e RGB; Tempo de resposta 5 ms; Voltagem: Bivolt; Resolução Máxima 1360X768. SIMILAR OU SUPERIOR.	_____	510,1000	10.202,0000
8	5,000	UND	NOTEBOOK - Processador: Intel® Core™ i5-4200U (1.6GHz; 3MB Cache) Sistema Operacional: Windows 8.1 em Português 64 Tela: 14" HD LED (1366x768)" Gráficos: Intel® HD Graphics (integrado ao processador). Memória: 8GB (2x4GB) DDR3 1600MHz Disco Rígido: 1TB (5400rpm) Unidade Ótica: Gravador de DVDs e CDs Conectividade: Wireless 802.11 b/g/n, Ethernet 100/1000M e Bluetooth 4.0 Dimensões: 349 x 245 x 24,8 mm e 2,1 kg Portas: 1x HDMI, 1x USB 3.0, 2x USB 2.0, 1x VGA Garantia: 1 ano Dispositivo Apontador: Touchpad Bateria: 4 células - 32WH Outros: Câmera HD 720p (1.0MP), Leitor de cartões 2 em 1 (SD/MMC), Kensington Lock e Alto-falantes com certificação Dolby Advanced Audio. Acabamento externo prata e interno preto. Modelo de referência: Lenovo G40-70 . SIMILAR OU SUPERIOR	_____	3.680,0500	18.400,2500
9	10,000	UND	PLACA MAE 1 - CPU: - Intel® Socket 1155 para 3ª / 2ª geração Core™ i7/ Core™ i5/Core™ i3; - Suporta processadores Intel® 22 nm CPU; - Suporta processadores Intel® de 32 nm CPU; - Suporta processadores Intel® Turbo Boost Tecnologia 2,0 depende dos tipos de CPU); Chipset: - Intel® H77; Memória: - 2 x DIMM, máx. 16GB, DDR3 2200 (OC) / 2133 (OC) / 2000 (OC) / 1866 (OC) / 1800 (OC) / 1600/1333 MHz Memória; - Arquitetura de memória Dual Channel; Gráfico: - Suporte de saída multi-VGA: portas HDMI / DVI / RGB; - Suporta HDMI com max. resolução de 1920 x 1200 @ 60 Hz; - Suporta DVI com resolução máx. resolução de 1920 x 1200 @ 60 Hz; - Suporta RGB com max. resolução de 2048 x 1536 @ 75 Hz; Multi-GPU Suporte: - Suporta Tecnologia LucidLogix Virtu® MVP Tecnologia; Slots de expansão: - 1 x PCIe x16 3.0/2.0 - 1 x PCIe 2.0 x4 - 1 x PCIe 2.0 x1 - 1 x PCI	_____	444,7800	4.447,8000

ESTADO DO PARANÁ
PREFEITURA MUNICIPAL SIQUEIRA CAMPOS

CNPJ: 76.919.083/0001-89
 Rua Marechal Deodoro, 1837
 C.E.P.: 84940-000 - Siqueira Campos - PR

PREGÃO PRESENCIAL

Nr.: 54/2015 - PR

Processo Administrativo: 94/2015
 Data do Processo Adm.: 27/10/2015
 Processo de Licitação: 86/2015
 Data do Processo: 28/10/2015

Folha: 5/8

ANEXO I
RELAÇÃO DOS ITENS DA LICITAÇÃO



Item	Quantidade	Unid	Especificação	Marca	Preço Unit. Máximo	Total Preço Máximo
------	------------	------	---------------	-------	--------------------	--------------------

Armazenamento: - 2 x portas SATA 6Gb / s - 4 x portas SATA 3Gb / s - Suporte Raid 0, 1, 5, 10 - Suporta Tecnologia Intel © Resposta inteligente, a tecnologia Intel © de partida rápida, Intel © Smart Conexão Tecnologia LAN: - Realtek © 8111F, 1 x Gigabit LAN Controller Áudio: - Realtek ALC887 © 8- Canal de Alta Definição CODEC de áudio - Suporta: Jack detecção, Multi-streaming, painel frontal Jack-Retasking Portas USB: - 4 x portas USB 3.0 (2 no painel traseiro e 2 na board) - 10 x portas USB 2.0 (4 no painel traseiro e 6 na mid-board) Portas I / O: - 1 x portas PS / 2 para teclado / mouse - 1 x DVI - 1 x D-Sub - 1 x HDMI - 1 x porta LAN (RJ45) - 2 x USB 3.0 - 4 x USB 2.0 - 3 x conectores de áudio Portas internas I / O: - 1 x conector USB 3.0 com suporte para mais 2 portas adicionais - 3 x conectores USB 2.0 com suporte para mais 6 portas adicionais - 2 x conectores SATA 6Gb / s - 4 x conectores SATA 3Gb / s - 1 x conector CPU Fan - 1 x conector Chassis - 1 x leitor externo S / PDIF - 1 x conector de alimentação EATX 24-pin - 1 x conector de alimentação ATX 12V de 8-pin - 1 x conector de áudio no painel frontal - 1 x conector interno speaker - 1 x painel do sistema - 1 x conector Intrusion Chassis BIOS: - 64Mb Flash ROM, AMI BIOS, PnP, DMI v2.0, WfM2.0, SMBIOS v2.5, ACPI v2.0a Form Factor: - Modelo: uATX. SIMILAR OU SUPERIOR

10	10,000	UND	PROCESSADOR 2 - Acompanha Cooler: Sim Núcleo: Ivy Bridge - Dual Core - Numero de Threads: 4 - Clock Interno: 3.40GHz - Soquete: LGA 1155 Cache L1: - 2 x 32 KB instruction caches - 2 x 32 KB data caches Cache L2: - 2x 256KB Cache L3: - 3MB Tecnologias integradas: - MMX instruction set - SSE - SSE2 - SSE3 - Supplemental SSE3 - SSE4.1 - SSE4.2 - Advanced Vector Extensions - Extended Memory 64 technology (EM64T) - Execute disable bit - HyperThreading technology - Virtualization technology (VT-x) - Low		842,5200	8.425,2000
----	--------	-----	--	--	----------	------------

ESTADO DO PARANÁ
PREFEITURA MUNICIPAL SIQUEIRA CAMPOS

CNPJ: 76.919.083/0001-89
Rua Marechal Deodoro, 1837
C.E.P.: 84940-000 - Siqueira Campos - PR

PREGÃO PRESENCIAL

Nr.: 54/2015 - PR

Processo Administrativo: 94/2015
Data do Processo Adm.: 27/10/2015
Processo de Licitação: 86/2015
Data do Processo: 28/10/2015

Folha: 6/8

ANEXO I
RELAÇÃO DOS ITENS DA LICITAÇÃO



Item	Quantidade	Unid	Especificação	Marca	Preço Unit. Máximo	Total Preço Máximo
11	10,000	UND	<p>power features Enhanced SpeedStep technology - On-chip peripherals Dual-channel DDR3 memory controller - Direct Media Interface - PCI Express 2.0 interface - HD 2500 graphics controller - Thermal Power: 55W - Processo de Fabricação: 22nm . Marca e Modelo: SIMILAR OU SUPERIOR.</p> <p>PROCESSADOR 3 - Acompanha Cooler: Sim - Núcleo: Ivy Bridge - Multi-Core: Quad-Core - Frequência de funcionamento: 3.0GHz (3.2GHz Turbo) - Cache L3: 6MB - Manufatura Tecnológica: 22nm - Suporte de 64 bits - HD Graphics 2500 - Dissipador e Fan incluído Tipo de soquete: - LGA 1155 Recursos: - Turbo Boost Technology 2.0 - Virtualization Technology (VT-x) - Virtualization Technology for Directed I/O (VT-d) - AES New Instructions - Anti-Theft Technology - My WiFi Technology - Idle States - Enhanced SpeedStep Technology - Thermal Monitoring Technologies - Fast Memory Access - Flex Memory Access - Execute Disable Bit Yes - VT-x with Extended Page Tables (EPT). Marca e Modelo: SIMILAR OU SUPERIOR.</p>		1.328,3800	13.283,8000
12	10,000	UND	<p>PROCESSADOR 4 - Acompanha Cooler: Sim - Número de núcleos: 2 - N° de threads: 4 - Velocidade do relógio: 3.6 GHz - Cache: 3 MB - DMI2: 5 GT/s - Conjunto de instruções: 64-bit - Extensões do conjunto de instruções: SSE4.1/4.2 AVX2.0 - Litografia: 22 nm - TDP máximo: 54 W - Especificação de solução térmica: PCG 2013C Memória: - Tamanho máximo de memória (de acordo com o tipo de memória) : 32 GB - Tipos de memória: DDR3-1333/1600. Marca e Modelo: SIMILAR OU SUPERIOR. - N° de canais de memória: 2 - Largura de banda máxima da memória: 25,6 GB/s - Compatibilidade com memória ECC Gráficos: - Frequência da base gráfica: 350 MHz - Máxima frequência dinâmica da placa gráfica: 1.15 GHz - N° de telas suportadas: 3 Expansão: - Revisão de PCI Express 3.0 - Configurações PCI</p>		953,9200	9.539,2000

ESTADO DO PARANÁ
PREFEITURA MUNICIPAL SIQUEIRA CAMPOS

CNPJ: 76.919.083/0001-89
Rua Marechal Deodoro, 1837
C.E.P.: 84940-000 - Siqueira Campos - PR

PREGÃO PRESENCIAL

Nr.: 54/2015 - PR

Processo Administrativo: 94/2015
Data do Processo Adm.: 27/10/2015
Processo de Licitação: 86/2015
Data do Processo: 28/10/2015

Folha: 7/8

ANEXO I
RELAÇÃO DOS ITENS DA LICITAÇÃO



Item	Quantidade	Unid	Especificação	Marca	Preço Unit. Máximo	Total Preço Máximo
			Express: Up to 1x16, 2x8, 1x8/2x4 - N° máximo de linhas PCI Express: 16 Informações adicionais: - Configuração máxima da CPU: 1 - TCASE: 72°C - Tamanho do pacote: 37.5mm x 37.5mm - Litografia gráfica e IMC 22nm - Soquetes suportados: FCLGA1150, FCLGA1150, FCLGA1150 - Opções de Halógena Baixa Disponíveis: Consulte MDDS Tecnologias: - Tecnologia Hyper-Threading - Tecnologia de virtualização (VT-x) - Tabelas de página estendida (EPT) - Estados ociosos - Enhanced Intel SpeedStep® Technology - Tecnologias de monitoramento térmico			
13	4,000	UND	PROJETOR MULTIMIDIA - Luminosidade (ANSI Lumens): 2600; Resolução: SVGA (800 x 600); Proporção: 4:3 (suporta 16:9); Resolução RGB: SVGA (800 x 600); Tela (Polegadas): 30 a 300; Video (Linhas de TV): 480; Compatível com HDTV: Sim; Durabilidade da Lâmpada (horas): 4000; Nivel de Ruído (Alto Brilho): 37dB; Nivel de Ruído (Baixo Brilho): 29dB; Acompanha Maleta: Sim; Controle Remoto: Sim; Modo Econômico (horas): 5000; Lâmpada: 200W UHE; Contraste: 2000:1; Peso (Kg): 2,3; Tecnologia de Projeção: 3 LCD; Voltagem (V): 110/220. Marca e Modelo: SIMILAR OU SUPERIOR.		2.823,6750	11.294,7000
14	10,000	UND	SWITCH 2 - Portas: 24 portas 10/100/ 1000 RJ-45 com autonegociação (10Base-T tipo IEEE 802.3, 100Base-TX tipo IEEE 802.3u, 1000Base-T tipo IEEE 802.3ab); 4 portas SFP 1000 Mbps; Suporta no máximo 24 portas 10/100/1000 com detecção automática e mais 4 portas SFP 1000Base- X, ou uma combinação; Memória e processador: Módulo: ARM a 333 MHz, 128 MB de flash, tamanho do buffer de pacotes: 512 KB, 128 MB de RAM; Latência: Latência de 100 Mb: < 5 µs; Latência de 1000 Mb: < 5 µs; Capacidade de produção: 41,7 milhões de pps; Capacidade de routing/switching: 56 Gbps; Tamanho da tabela Routing: 32 entradas; Características de gestão: IMC - Centro		2.162,5500	21.625,5000

ESTADO DO PARANÁ
PREFEITURA MUNICIPAL SIQUEIRA CAMPOS

CNPJ: 76.919.083/0001-89
Rua Marechal Deodoro, 1837
C.E.P.: 84940-000 - Siqueira Campos - PR

PREGÃO PRESENCIAL

Nr.: 54/2015 - PR

Processo Administrativo: 94/2015
Data do Processo Adm.: 27/10/2015
Processo de Licitação: 86/2015
Data do Processo: 28/10/2015

Folha: 8/8

ANEXO I
RELAÇÃO DOS ITENS DA LICITAÇÃO



Item	Quantidade	Unid	Especificação	Marca	Preço Unit. Máximo	Total Preço Máximo
15	2,000	UND	de gerenciamento inteligente; interface de linha de comando limitada; Navegador Web; SNMP Manager; IEEE 802.3 Ethernet MIB; Requisitos de energia e operação: Voltagem de entrada 100 a 240 VAC; Frequência de entrada; 50 / 60 Hz; Segurança: UL 60950; IEC 60950-1; EN 60950-1; CAN/CSA-C22.2 N° 60950-1-03; Compatibilidade eletromagnética: FCC parte 15 Classe A; VCCI Classe A; EN 55022 Classe A; CISPR 22 Classe A; EN 55024; EN 61000-3-2 2000, 61000-3-3; ICES-003 Classe A; Gama de temperaturas de funcionamento: 0° a 45°; Intervalo de umidade para funcionamento: 10 a 90% (sem condensação); Dimensões e peso: Dimensões do produto (L x P x A): 16 x 44,2 x 4,32 cm; Peso do produto: 3.08 kg. Marca e Modelo: SIMILAR OU SUPERIOR.	_____	550,3050	1.100,6100
16	10,000	UND	SWITCH KVM - Número de Computadores: 04; Leds do Switch: 4 x porta; Tipos de conexões clientes: Teclado PS2; Mouse PS2; Monitor HDDB 15-pin Female VGA, SVGA, XVGA, Multisyng. Seleção Manual: Pressionando o botão or Hotkey; Confirmação de comutação: Por Som; Resolução do monitor; Até 2048x1536; Com quatro cabos de conexão. Teclado: ABNT 2; Interface PS2 ou USB; Compatível com Windows 98/ME/2000/NT/XP; 107 teclas. Marca e Modelo: SIMILAR OU SUPERIOR.	_____	60,4800	604,8000
(Valores expressos em Reais R\$)					Total Máximo Geral:	291.672,5100



ANEXO II

MODELO DE DECLARAÇÃO DE QUE O(S) OBJETO(S) OFERTADOS ATENDEM AS ESPECIFICAÇÕES E A LICITANTE ATENDE AOS REQUISITOS DE HABILITAÇÃO

PREGÃO PRESENCIAL N° XX/2015

DECLARAMOS para fins de participação no procedimento licitatório – PREGÃO n° XX/2015 da Prefeitura Municipal de Siqueira Campos - PR, que o objeto ofertado por esta Empresa (que subscreve abaixo) **atende todas as especificações descritas neste Edital**; que os documentos que compõem o Edital foram colocados à disposição e tomou-se conhecimento de todas as informações, condições locais e grau de dificuldade para o fornecimento do objeto, dando-se concordância a todas as condições desta Licitação de Pregão, sem restrições de qualquer natureza e de que, se vencedor desta Licitação, executará o objeto, pelo preço proposto e de acordo com as normas deste Certame Licitatório e; que esta empresa **atende plenamente os requisitos necessários à habilitação**, possuindo toda a documentação comprobatória exigida no Edital convocatório.

_____, em ____ de _____ 2015.

Carimbo e Assinatura do Representante Legal



ANEXO III

MODELO DE PROPOSTA DE PREÇOS

PREGÃO PRESENCIAL Nº XX/2015

(emitida em papel timbrado)

Nome da Empresa:

CNPJ:

Endereço:

Apresentamos nossa proposta para o fornecimento dos produtos, sob a modalidade **PREGÃO PRESENCIAL Nº XX/2015**, pelo menor preço por ITEM. Declaramos que, se vencedora, forneceremos os itens pelo preço orçado, com valor devidamente detalhado em conformidade com as especificações constantes no **ANEXO I** do Edital do **PREGÃO PRESENCIAL Nº XX/2015**, e como segue:

OBJETO: Registro de preços de material e equipamentos de informática destinados aos Departamentos e setores do Município, a serem solicitados de acordo com a necessidade, pelo período de 12 (doze) meses.

Apresentamos e submetemos à apreciação de Vossas Senhorias a nossa Proposta de Preços para o fornecimento do material ora licitado.

Item	Quantidade	Descrição	Marca	Valor Unit.	Valor Total

O prazo de validade da proposta de preços é de _____ (_____) dias corridos a partir da data do recebimento da proposta pela Comissão de Licitação.

Atenciosamente,

(assinatura do responsável legal)

Nome e CPF do responsável legal



ANEXO IV

MODELO DE DECLARAÇÃO EM CUMPRIMENTO DO DISPOSTO NO INCISO XXXIII DO ARTIGO 7º DA CONSTITUIÇÃO FEDERAL PREGÃO PRESENCIAL Nº XX/2015

A empresa..... inscrita no CNPJ n., por intermédio de seu representante legal, Sr. (a) portador (a) da Carteira de Identidade n. CPF n. DECLARA, para fins do disposto no inciso V, do art. 27, da Lei 8.666/93, acrescido pela Lei 9.854, de 27 de outubro de 1999, que não emprega menor de dezoito anos em trabalho noturno, perigoso ou insalubre e não emprega menor de dezesseis anos.

Ressalva:

Emprega menor, a partir de quatorze anos, na condição de aprendiz () sim () não.

_____, em ____ de _____ 2015.

Representante Legal da Empresa

(Observação: em caso afirmativo, assinalar a ressalva acima)



ANEXO V

PREGÃO PRESENCIAL Nº XX/2015

MODELO DE CARTA DE CREDENCIAMENTO

PROCURAÇÃO

Pelo presente instrumento, a empresa _____ (razão social), inscrita no CNPJ/MF nº. _____, sito a _____ (endereço completo), por seu(s) representante(s) legal(is) abaixo assinado(s), nomeia e constitui como procurador, o Sr. (a) _____ (qualificação completa); inscrito no CPF nº. _____; portador do RG nº. _____, residente em _____ (endereço completo), ao qual OUTORGA AMPLOS PODERES para representá-la em todos os atos inerentes ao PREGÃO PRESENCIAL nº XX/2015 da Prefeitura Municipal de Siqueira Campos - PR, podendo, inclusive, formular lances, complementar proposta, negociar preço, interpor recursos ou ressalvas, renunciar à interposição de recursos, acordar, transigir, desistir e receber avisos e intimações, assinar declarações e assinar o Contrato oriundo da Licitação, enfim, praticar todos os atos necessários ao bom e fiel cumprimento deste mandato.

....., emde.....de 2015.

Razão Social (assinatura do(s) representante(s) legal(is) do proponente e carimbo).
(Reconhecer Firma)



ANEXO VI

MODELO DE DECLARAÇÃO DE MICROEMPRESA OU EMPRESA DE PEQUENO PORTE

PREGÃO PRESENCIAL Nº XX/2015

A empresa _____ (*NOME DA EMPRESA*), CNPJ N. _____, sediada _____ (*endereço completo*), declara, sob as penas da lei, com base no artigo 3º da Lei Complementar nº 123 de 14/12/2006, que está enquadrada na definição de _____ (Microempresa/ Empresa de Pequeno Porte) .

_____, _____ de _____ de 2015.

Representante Legal da Empresa



ANEXO VII
MINUTA CONTRATUAL

Prefeitura Municipal de Siqueira Campos

Estado do Paraná
LEGISLATURA 2013/2016

Rua Marechal Deodoro, 1837 – CEP: 84.940-000 Fone/fax: (43) 3571-1122

CONTRATO DE REGISTRO DE PREÇOS Nº xx/2015
QUE ENTRE SI FAZEM O MUNICIPIO DE
SIQUEIRA CAMPOS E A EMPRESA
XXXXXXXXXXXXXXXXXXXXXXXXXXXX.

O MUNICIPIO DE SIQUEIRA CAMPOS, pessoa jurídica de direito público interno, com sede a Rua Marechal Deodoro da Fonseca, 1837, Centro, inscrita no CNPJ/MF 76.919.083/0001-89, doravante denominado CONTRATANTE, sendo neste ato representado pelo Prefeito Municipal Fabiano Lopes Bueno, brasileiro, casado, professor, portador da Cédula de Identidade RG nº 4.657.066-9 SSP/PR e inscrito no CPF/MF sob nº 855.416.729-53, residente e domiciliado em Siqueira Campos, Estado do Paraná, e a empresa [REDACTED], inscrita no CNPJ/MF sob nº [REDACTED], com sede a Rua [REDACTED], nº [REDACTED], Bairro [REDACTED], na cidade de [REDACTED], doravante denominada CONTRATADA, representada neste ato pelo senhor [REDACTED], de nacionalidade [REDACTED], estado civil [REDACTED], têm justo e firmado entre si este Contrato, decorrente do PREGÃO [REDACTED].

CLÁUSULA PRIMEIRA – DO OBJETO

O presente instrumento tem por objeto a contratação de registro de preços de.....

PARÁGRAFO PRIMEIRO - A execução dos serviços obedecerá ao estipulado neste Contrato, bem como as disposições constantes no **PREGÃO XX/2015**, independentemente da transcrição, que faz parte integrante e complementar deste Contrato.

CLÁUSULA SEGUNDA – DA VIGÊNCIA

O presente contrato terá a vigência de 12 (doze) meses, a partir da sua assinatura.

CLÁUSULA TERCEIRA – DO PREÇO

O valor estimado do presente Contrato para 12 (doze) meses é de R\$ XXXX (XXXXX), conforme Ata de Julgamento de Proposta, podendo ser alterado nos termos do Art. 65 da Lei 8666/93.

CLÁUSULA QUARTA – DA DOTAÇÃO ORÇAMENTÁRIA

O pagamento do valor constante na cláusula terceira correrá por conta das seguintes dotações orçamentárias:

(4) 02.01.04.122.0020.2.002.3.3.90.30.00.00.00 - Material de consumo - 1000 - Gabinete do Prefeito - (8)
02.01.04.122.0020.2.002.4.4.90.52.00.00.00 - Equipamentos e material permanente - 1000 - Gabinete do Prefeito - (12)
02.02.02.062.0004.2.003.3.3.90.30.00.00.00 - Material de consumo - 1000 - Departamento Jurídico - (25)
03.01.04.122.0009.2.019.3.3.90.30.00.00.00 - Material de consumo - 1000 - Dep Administração - (30)
03.01.04.122.0009.2.019.4.4.90.52.00.00.00 - Equipamentos e material permanente - 1000 - Dep Administração - (31)
03.01.04.126.0009.2.055.3.3.90.30.00.00.00 - Material de consumo - 1000 - Divisão de Informática - (34)
03.01.04.126.0009.2.055.4.4.90.52.00.00.00 - Equipamentos e material permanente - 1000 - Divisão de Informática - (38)



03.02.04.122.0007.2.014.3.3.90.30.00.00.00	- Material de consumo - 1000 - Divisão de Pessoal - (42)
03.02.04.122.0007.2.014.4.4.90.52.00.00.00	- Equipamentos e material permanente - 1000 - Divisão de Pessoal - (46)
03.03.04.122.0007.2.111.3.3.90.30.00.00.00	- Material de consumo - 1000 - Divisão de Materiais - (50)
03.03.04.122.0007.2.111.4.4.90.52.00.00.00	- Equipamentos e material permanente - 1000 - Divisão de Materiais - (61)
04.01.04.125.0008.2.016.3.3.90.30.00.00.00	- Material de consumo - 1000 - Divisão de Tributação - (65)
04.01.04.125.0008.2.016.4.4.90.52.00.00.00	- Equipamentos e material permanente - 1000 - Divisão de Tributação - (71)
04.02.04.123.0008.2.017.3.3.90.30.00.00.00	- Material de consumo - 1000 - Divisão de Tesouraria - (76)
04.02.04.123.0008.2.017.4.4.90.52.00.00.00	- Equipamentos e material permanente - 1000 - Divisão de tesouraria - (81)
04.03.04.123.0008.2.018.3.3.90.30.00.00.00	- Material de consumo - 1000 - Divisão de Contabilidade - (85)
04.03.04.123.0008.2.018.4.4.90.52.00.00.00	- Equipamentos e material permanente - 1000 - Divisão de Contabilidade - (105)
05.01.15.452.0007.2.114.3.3.90.30.00.00.00	- Material de consumo - 1000 - Divisão de Obras e Urbanismo - (114)
05.01.15.452.0007.2.114.4.4.90.52.00.00.00	- Equipamentos e material permanente - 1000 - Divisão de Obras e Urbanismo - (128)
05.02.26.782.0007.2.120.3.3.90.30.00.00.00	- Material de consumo - 1000 - Divisão Serviços Rodoviários - (133)
05.02.26.782.0007.2.120.4.4.90.52.00.00.00	- Equipamentos e material permanente - 1000 - Divisão de Serviços Rodoviários - (137)
05.03.15.451.0007.2.025.3.3.90.30.00.00.00	- Material de consumo - 1000 - Divisão de Serviços Urbanos - (140)
05.03.15.451.0007.2.025.4.4.90.52.00.00.00	- Equipamentos e material permanente - 1000 - Divisão de Serviços Urbanos - (144)
05.04.15.452.0007.2.004.3.3.90.30.00.00.00	- Material de consumo - 1000 - Serviços Públicos e Utilidade Pública - (147)
05.04.15.452.0007.2.004.4.4.90.52.00.00.00	- Equipamentos e material permanente - 1000 - Serviços Públicos e Utilidade Pública - (151)
05.05.06.182.0007.2.952.3.3.90.30.00.00.00	- Material de consumo - 1000 - Divisão do Corpo de Bombeiros - (154)
05.05.06.182.0007.2.952.4.4.90.52.00.00.00	- Equipamentos e material permanente - 1000 - Divisão do Corpo de Bombeiros - (107)
05.01.15.452.0007.2.114.3.3.90.30.00.00.00	- Material de consumo - 1511 - Divisão de Obras e Urbanismo - (269)
07.01.12.361.0042.2.031.3.3.90.30.00.00.00	- Material de consumo - 1000 - Manutenção do Ensino Fundamental - (280)
07.01.12.361.0042.2.031.4.4.90.52.00.00.00	- Equipamentos e material permanente - 1000 - Manutenção do Ensino Fundamental - (314)
07.03.12.361.0042.2.077.3.3.90.30.00.00.00	- Material de consumo - 1102 - FUNDEB 40% - (316)
07.03.12.361.0042.2.077.4.4.90.52.00.00.00	- Equipamentos e material permanente - 1102 - FUNDEB 40% - (270)
07.01.12.361.0042.2.031.3.3.90.30.00.00.00	- Material de consumo - 1103 - Divisão de Ensino Fundamental - (281)
07.01.12.361.0042.2.031.4.4.90.52.00.00.00	- Equipamentos e material permanente - 1103 - Divisão do Ensino Fundamental - (271)
07.01.12.361.0042.2.031.3.3.90.30.00.00.00	- Material de consumo - 1104 - Divisão do Ensino Fundamental - (282)
07.01.12.361.0042.2.031.4.4.90.52.00.00.00	- Equipamentos e material permanente - 1104 - Divisão do Ensino Fundamental - (300)
07.01.12.365.0041.2.057.3.3.90.30.00.00.00	- Material de consumo - 1104 - Manutenção de Creches - (304)
07.01.12.365.0041.2.057.4.4.90.52.00.00.00	- Equipamentos e material permanente - 1104 - Manutenção de Creches - (186)
06.01.10.302.0075.2.022.3.3.90.30.00.00.00	- Material de consumo - 1000 - Departamento de Saúde - (197)
06.01.10.302.0075.2.022.4.4.90.52.00.00.00	- Equipamentos e material permanente - 1000 - Departamento de Saúde - (187)
06.01.10.302.0075.2.022.3.3.90.30.00.00.00	- Material de consumo - 1303 - Departamento de Saúde - (198)
06.01.10.302.0075.2.022.4.4.90.52.00.00.00	- Equipamentos e material permanente - 1303 - Departamento de Saúde - (167)
06.01.10.301.0075.2.024.3.3.90.30.00.00.00	- Material de Consumo - 1331 - Programa APSUS - (172)
06.01.10.301.0075.2.024.4.4.90.52.00.00.00	- Equipamentos e material permanente - 1331 - Programa APSUS - (252)
06.01.10.305.0075.2.156.3.3.90.30.00.00.00	- Material de Consumo - 1332 - VIGIA SUS - (250)
06.01.10.305.0075.2.155.4.4.90.52.00.00.00	- Equipamentos e material permanente - 1333 - VIGIA SUS - (163)
06.01.10.301.0075.1.327.4.4.90.52.00.00.00	- Equipamentos e material permanente - 1495 - Estruturação da Rede de Serviços de Atenção Básica - (589)
06.01.10.301.0075.1.329.4.4.90.52.00.00.00	- Equipamentos e material permanente - 1495 - Estruturação da Rede de Serviços de Atenção Básica - (173)
06.01.10.301.0075.2.035.3.3.90.30.00.00.00	- Material de consumo - 1495 - PMAQ - (175)
06.01.10.301.0075.2.035.4.4.90.52.00.00.00	- Equipamentos e material permanente - 1495 - PMAQ - (189)
06.01.10.302.0075.2.022.3.3.90.30.00.00.00	- Material de consumo - 1497 - Vigilância em Saúde Federal - (200)
06.01.10.302.0075.2.022.4.4.90.52.00.00.00	- Equipamentos e material permanente - 1497 - Vigilância em Saúde Federal - (226)
06.01.10.302.0075.2.158.3.3.90.30.00.00.00	- Material de consumo - 1497 - Vigilância e Prevenção de Violência e Acidentes - (229)
06.01.10.302.0075.2.158.4.4.90.52.00.00.00	- Equipamentos e material permanente - 1497 - Vigilância e Prevenção de Violência e Acidentes - (245)
06.01.10.305.0075.2.029.3.3.90.30.00.00.00	- Material de consumo - 1497 - Programa Epidemiologia - (249)
06.01.10.305.0075.2.029.4.4.90.52.00.00.00	- Equipamentos e material permanente - 1497 - Programa Epidemiologia - (339)
08.01.20.601.0014.2.047.3.3.90.30.00.00.00	- Material de consumo - 1000 - Departamento de Agricultura - (348)
08.01.20.608.0014.2.047.4.4.90.52.00.00.00	- Equipamentos e material permanente - 1000 - Departamento de Agricultura - (355)
09.01.22.661.0062.2.053.3.3.90.30.00.00.00	- Material de consumo - 1000 - Divisão de Indústria e Comercio - (360)
09.01.22.661.0062.2.053.4.4.90.52.00.00.00	- Equipamentos e material permanente - 1000 - Divisão de Indústria e Comercio - (365)
09.01.22.661.0062.2.925.3.3.90.30.00.00.00	- Material de consumo - 1000 - Divisão de Turismo - (369)
09.01.22.661.0062.2.925.4.4.90.52.00.00.00	- Equipamentos e material permanente - 1000 - Divisão de Turismo - (377)
10.01.27.812.0046.2.045.3.3.90.30.00.00.00	- Material de consumo - 1000 - Departamento de Esportes - (383)
10.01.27.812.0046.2.045.4.4.90.52.00.00.00	- Equipamentos e material permanente - 1000 - Departamento de Esportes - (474)
12.01.18.541.0077.2.015.3.3.90.30.00.00.00	- Material de consumo - 1000 - Dep Meio Ambiente - (479)
12.01.18.541.0077.2.015.4.4.90.52.00.00.00	- Equipamentos e materiais permanentes - 1000 - Dep Meio Ambiente - (483)
12.02.18.541.0077.2.015.3.3.90.30.00.00.00	- Material de consumo - 1000 - Fundo Meio Ambiente - (487)
12.02.18.541.0077.2.015.4.4.90.52.00.00.00	- Equipamentos e materiais permanentes - 1000 - Fundo Meio Ambiente - (494)
13.01.16.482.0057.1.041.3.3.90.30.00.00.00	- Material de consumo - 1000 - Departamento de Habitação - (498)
13.01.16.482.0057.1.041.4.4.90.52.00.00.00	- Equipamentos e material permanente - 1000 - Departamento de Habitação - (506)
15.01.13.392.0048.2.046.3.3.90.30.00.00.00	- Material de consumo - 1000 - Departamento de Cultura - (511)
15.01.13.392.0048.2.046.4.4.90.52.00.00.00	- Equipamentos e materiais permanentes - 1000 - Departamento de Cultura - (393)
11.01.08.243.0081.6.049.3.3.90.30.00.00.00	- Material de consumo - 1000 - D.I.A.A.F - (397)
11.01.08.243.0081.6.049.4.4.90.52.00.00.00	- Equipamentos e materiais permanentes - 1000 - D.I.A.A.F - (401)
11.01.08.243.0081.6.928.3.3.90.30.00.00.00	- Material de consumo - 1000 - Conselho Tutelar - (404)
11.01.08.243.0081.6.928.4.4.90.52.00.00.00	- Equipamentos e material permanente - 1000 - Conselho Tutelar - (544)
11.05.08.243.0081.6.930.3.3.90.30.00.00.00	- Material de consumo - 1725 - Casa Lar Recurso Federal - (452)
11.05.08.244.0081.2.961.3.3.90.30.00.00.00	- Material de consumo - 1730 - Dep Social - IGD/M - (445)
11.05.08.244.0081.1.315.4.4.90.52.00.00.00	- Equipamentos e material permanente - 1730 - Dep Social - IGD/M - (453)
11.05.08.244.0081.2.961.3.3.90.30.00.00.00	- Material de Consumo - 1760 - PBF - (454)
11.05.08.244.0081.2.961.3.3.90.30.00.00.00	- Material de Consumo - 1766 - IGD-SUAS - (467)
11.05.08.244.0081.2.961.4.4.90.52.00.00.00	- Equipamentos e material permanente - 1766 - IGD-SUAS - (467)



CLÁUSULA QUINTA – DAS OBRIGAÇÕES

À CONTRATANTE COMPETE:

- a) Proporcionar todas as facilidades para que a CONTRATADA possa desempenhar suas entregas dentro das normas do objeto;
- b) Fiscalizar as entregas em conformidade com o contrato e a Lei 8.666/93;
- c) Efetuar os pagamentos em razão das entregas realizadas.
- d) Aplicar à Contratada as penalidades regulamentares e contratuais cabíveis;
- e) Rescindir o Contrato, nos termos dos artigos 77 a 80 da Lei n. 8.666/93.
- f) Devolver os materiais/equipamentos que não seguirem rigorosamente os padrões especificados neste edital.

À CONTRATADA COMPETE:

- a) - Assumir inteira responsabilidade com todas as despesas diretas e indiretas com o fornecimento dos materiais/equipamentos licitados, bem como sua entrega.
- b) Manter durante a execução do contrato, em compatibilidade com as obrigações assumidas, todas as condições de habilitação e quantificação exigidas na licitação.
- c) Obedecer ao prazo de entrega previsto no item 12.5 do edital de 05 (cinco) dias úteis contados a partir do recebimento da solicitação.
- e) Entregar os materiais e equipamentos de acordo com as especificações exigidas no anexo I, parte integrante do edital.

CLÁUSULA SEXTA – DO PAGAMENTO

O pagamento será efetuado em moeda corrente, através de Ordem Bancária, obedecida a estrita ordem cronológica da data de sua exigibilidade, salvo quando presentes relevantes razões de interesse público, justificadas com a devida publicidade e conhecimento das partes contratantes.

PARÁGRAFO PRIMEIRO - O faturamento pela execução do objeto será de acordo com as entregas realizadas;

PARÁGRAFO SEGUNDO - A **CONTRATADA**, por ocasião da emissão da fatura (original e cópia) deverá indicar o nome do Banco, Agência e seus códigos com o respectivo número de sua conta, para que o Município de Siqueira Campos, depois de processada a fatura, providencie o pagamento;

PARÁGRAFO TERCEIRO - As faturas deverão ser apresentadas com demonstrativos de preços dos materiais/equipamentos efetivamente entregues, bem como todos os recibos comprobatórios de entrega. Os valores apresentados pela **CONTRATADA** serão verificados pela Fiscalização da **CONTRATANTE**;

PARÁGRAFO QUARTO – Nenhum pagamento será feito à **CONTRATADA** que tenha sido multada, antes da quitação da multa, que poderá ser descontada na fatura pendente;

CLÁUSULA SÉTIMA – DA FISCALIZAÇÃO

A fiscalização dos serviços será exercida por um representante da **CONTRATANTE**, neste ato denominado fiscal devidamente credenciado pelo Município de Siqueira Campos, aos quais competirá dirimir as dúvidas que surgirem no curso da execução do contrato.

PARÁGRAFO PRIMEIRO – A **CONTRATANTE** se reserva o direito de rejeitar os materiais e equipamentos, se estiverem em desacordo com o contrato e especificações exigidas.

PARÁGRAFO SEGUNDO – A fiscalização de que trata esta cláusula não exclui, nem reduz a responsabilidade da **CONTRATADA**, inclusive perante terceiros, por qualquer irregularidade,

resultante de imperfeições técnicas ou utilização de material de qualidade inferior e, na ocorrência desta, não implicará a responsabilidade da CONTRATANTE ou de seus agentes e prepostos. (Art. 70 da lei 8.666/93).

PARÁGRAFO TERCEIRO – Quaisquer exigências da fiscalização, inerentes ao objeto do contrato, deverão ser prontamente atendidas pela CONTRATADA, sem ônus para a CONTRATANTE.

CLÁUSULA OITAVA – DOS ACRÉSCIMOS E SUPRESSÕES

A CONTRATADA obriga-se a aceitar nas mesmas condições contratuais, os acréscimos ou supressões que se fizerem necessários no quantitativo do objeto da licitação no montante de até 25% (vinte e cinco por cento) do valor do contrato, nos termos do art.65, da Lei nº 8.666/93.

CLÁUSULA NONA – DO REAJUSTE DE PREÇOS MEDIANTE REPACTUAÇÃO

Será permitido o reajuste dos preços contratados, mediante repactuação, desde que respeitados os seguintes requisitos:

PARÁGRAFO PRIMEIRO – Solicitação escrita pela CONTRATADA;

PARÁGRAFO SEGUNDO – Apresentação de planilha demonstrando analiticamente a variação dos componentes dos custos do contrato;

PARÁGRAFO TERCEIRO – Observância do intervalo mínimo de um ano da data do orçamento a que a proposta se referir;

PARÁGRAFO QUARTO – Para fins de contagem do interregno mínimo de um ano exigido para o pedido de repactuação, considera-se como termo inicial a data do acordo, convenção ou dissídio coletivo vigente à época da apresentação da proposta;

PARÁGRAFO QUINTO – É vedada à inclusão, por ocasião da repactuação, de benefícios não previstos na proposta inicial, exceto quando se tornarem obrigatórios por força de instrumento legal, sentença normativa, acordo coletivo ou convenção coletiva;

PARÁGRAFO SEXTO – Nas repactuações subseqüentes à primeira, a anualidade será contada a partir da data da última repactuação ocorrida.

CLÁUSULA DECIMA - DAS SANÇÕES E PENALIDADES

As sanções administrativas abaixo relacionadas poderão ser aplicadas à CONTRATADA, garantida a prévia defesa, no caso de inexecução total ou parcial do Contrato, na forma autorizada pelo artigo 87 da Lei nº 8.666/93:

a) Advertência;

b) Multa:

b.1) pela inexecução total do Contrato será de 10% (dez por cento) sobre o valor global contratado;

b.2) pela inexecução parcial das cláusulas do Contrato, dentre elas a inobservância às especificações, prazos de execução e rotinas pertinentes aos serviços, será correspondente a 10% (dez por cento) sobre o valor dos produtos solicitados, descontada do faturamento subseqüente ao ato da infração;

c) Suspensão do direito de licitar e contratar com a Administração Pública, pelo prazo de até 05 (cinco) anos;

d) declaração de inidoneidade para licitar e contratar com a Administração Pública, enquanto perdurarem os motivos determinantes da punição, ou até que seja promovida a reabilitação perante o Município de Siqueira Campos, que será concedida sempre que a CONTRATADA ressarcir à CONTRATANTE pelos prejuízos resultantes e depois de decorrido o prazo da sanção aplicada com base no subitem anterior.

PARÁGRAFO PRIMEIRO - A ocorrência da situação descrita na alínea “b.2” desta cláusula,



não poderá ultrapassar 15 dias consecutivos, quando estará caracterizada a inexecução total do Contrato.

PARÁGRAFO SEGUNDO - O valor da multa referida nas alíneas anteriores será descontado de qualquer fatura, da garantia prestada ou crédito existente em favor da CONTRATADA. Caso a mesma seja superior ao crédito eventualmente existente, a diferença será cobrada judicialmente, se necessário.

PARÁGRAFO TERCEIRO - As multas previstas neste subitem são administrativas e não afastam a possibilidade de perquirir-se as perdas e danos.

PARÁGRAFO QUARTO - Se inexistir crédito em favor da CONTRATADA ou garantia suficiente para o enfrentamento da multa, esta será perquirida em procedimento judicial competente.

PARÁGRAFO QUINTO - O não cumprimento do objeto do contrato na forma e condições firmadas ensejará o imediato cancelamento da Nota de Empenho, e aplicação das sanções estabelecidas nos arts. 81, 86 e 87 da Lei 8.666/93 e suas alterações.

PARÁGRAFOS SEXTO - A critério do Município de Siqueira Campos poderão ser suspensas as penalidades, no todo ou em parte, quando do atraso ou sendo insatisfatória a execução dos serviços ou fornecimento do material, devidamente justificado pela CONTRATADA por escrito, no prazo de 05 (cinco) dias da ocorrência do evento e aceito pela autoridade competente, que fixará novo prazo, este improrrogável, para a completa execução das obrigações assumidas.

CLÁUSULA DÉCIMA PRIMEIRA – DAS CAUSAS DE RESCISÃO

São motivos de rescisão deste contrato, formalmente motivados nos autos do processo e assegurado o contraditório e ampla defesa:

- a) O não cumprimento ou cumprimento irregular das cláusulas contratuais, especificações e prazos;
- b) A lentidão no seu cumprimento, levando a Administração a comprovar a impossibilidade da conclusão do serviço nos prazos estipulados;
- c) O atraso injustificado no início do serviço;
- d) A paralisação do serviço sem justa causa e prévia comunicação à Administração;
- e) A subcontratação total ou parcial do seu objeto, a associação do contrato com outrem, a cessão ou transferência, total ou parcial, bem como a fusão, cisão ou incorporação, não admitidas no Edital e neste contrato;
- f) O desatendimento das determinações regulares da autoridade designada para acompanhar e fiscalizar a sua execução, assim como a de seus superiores;
- g) Do cometimento reiterado de falhas na execução, anotadas na forma de Parágrafo 1 do Artigo 67 da Lei nº 8.666/93;
- h) A decretação de falência ou instauração de insolvência civil;
- i) A dissolução da sociedade ou falecimento do contrato;
- j) A alteração social ou a modificação da finalidade ou da estrutura da empresa que prejudique a execução do contrato;
- l) Razões de interesse público de alta relevância de amplo conhecimento justificadas e determinadas pela máxima autoridade da esfera administrativa a que está subordinada a CONTRATANTE e exageradas no processo administrativo a que se refere;
- m) A suspensão de uso execução, por ordem escrita da Administração, por prazo superior a 120 (cento e vinte) dias, salvo em caso de calamidade pública, grave perturbação da ordem interna ou guerra, ou ainda por repetidas suspensões que totalizem o mesmo prazo, independentemente do pagamento obrigatório de indenizações pelas sucessivas e contratualmente imprevistas desmobilizações e mobilizações e outras previstas, assegurando à CONTRATADA, nesses casos,



o direito de optar pela suspensão do cumprimento das obrigações assumidas até que seja normalizada a situação;

n) O atraso superior a 90 (noventa) dias, dos pagamentos devidos pela Administração, decorrentes dos serviços ou parcelas, destes já recebidos ou executados, salvo em caso de calamidade pública, grave perturbação da ordem interna ou guerra, assegurado à CONTRATADA o direito de optar pela suspensão do cumprimento de suas obrigações até que seja normalizada a situação;

o) A ocorrência de caso fortuito ou de força maior, regularmente comprovada, impeditiva da execução do contrato (Artigo 78 da Lei nº 8.666/93);

p) A não liberação, por parte da Administração, da área ou local ou objeto para execução dos serviços nos prazos contratuais.

PARÁGRAFO PRIMEIRO – A rescisão também poderá ocorrer de forma amigável, por acordo entre as partes, reduzida a termo no Processo, desde que haja conveniência para a administração e judicial, nos termos da legislação processual (art. 79 da Lei nº 8.666/93)

PARÁGRAFO SEGUNDO - Nos casos de rescisão administrativa ou amigável de que trata o parágrafo anterior, a rescisão será precedida de autorização do Chefe do Poder Executivo.

CLÁUSULA DÉCIMA SEGUNDA – DAS PROIBIÇÕES

É vedada à CONTRATADA:

a) Caucionar ou utilizar o presente Contrato para qualquer operação financeira, sem prévia e expressa autorização da CONTRATANTE;

b) Opor, em qualquer circunstância, direito de retenção sobre os serviços;

c) Interromper os serviços unilateralmente ou deixar de pagar aos seus funcionários, alegando inadimplemento pela CONTRATANTE.

CLÁUSULA DÉCIMA TERCEIRA – DAS OMISSÕES E/OU TOLERÂNCIA

Qualquer omissão ou intolerância não explicitada nas cláusulas deste Instrumento serão decididas pela CONTRATANTE, segundo as disposições contidas na Lei nº. 8.666/93 e alterações, demais regulamentos e normas administrativas federais, que fazem parte deste Contrato, independentemente de suas transcrições.

CLÁUSULA DÉCIMA QUARTA – DA PUBLICAÇÃO

Como condição para a validade do presente Contrato, caberá à CONTRATANTE providenciar a publicação do extrato deste contrato e seus eventuais aditivos no Diário Oficial do Município, até o 5º (quinto) dia útil do mês seguinte ao da assinatura, para ocorrer no prazo de 20 (vinte) dias daquela data, nos termos do parágrafo único, do art. 61, da Lei 8.666/93.

CLÁUSULA DÉCIMA QUINTA – DO FORO

Para dirimir todas as questões oriundas do presente Contrato, é competente o Foro da Comarca de Siqueira Campos, Estado do Paraná, para dirimir quaisquer controvérsias deste contrato.

E, para firmeza, e prova de assim haverem entre si ajustado, partes, lavrado o presente Contrato, na forma do art. 60, da Lei nº 8.666/93, depois de lido e achado conforme, o assinam em 02 (duas) vias de igual teor e para o mesmo fim, na presença de 02 (duas) testemunhas, que também o subscrevem.

Siqueira Campos, XX de março de 2014.

Contratante

Contratada

Testemunhas:



ANEXO VIII

PREGÃO PRESENCIAL Nº XX/2015

MODELO DA DECLARAÇÃO DE COMPROMISSO E IDONEIDADE

Declaração de Compromisso e Idoneidade

A _____ (razão social), inscrita no CNPJ/MF nº. _____, por intermédio do seu representante legal abaixo assinado, declara sob as penalidades da lei, para fins de participação no Pregão Presencial nº. XX/2015 que:

- os documentos que compõem o edital foram colocados à disposição e tomou conhecimento de todas as informações;
- não se encontra declarada inidônea para licitar ou contratar com órgãos da Administração Pública Federal, Estadual, Municipal e do Distrito Federal; e
- inexistem fatos impeditivos à sua habilitação, estando ciente da obrigatoriedade de declarar ocorrências posteriores.

_____, ____ de _____ de 2015.

Representante Legal (nome/cargo/assinatura)



ANEXO IX

PREGÃO PRESENCIAL Nº XX/2015

DECLARAÇÃO DE INEXISTÊNCIA DE IMPEDIMENTO LEGAL PARA LICITAR (MODELO)

A _____ (razão social), inscrita no CNPJ/MF nº. _____, por intermédio do seu representante legal abaixo assinado, declara sob as penalidades da lei, para fins de participação no Pregão Presencial nº XX/2015 que:

- não apresenta nenhum impedimento legal para licitar ou contratar com o Poder Público, inclusive por meio de seus representantes legais, responsáveis técnicos ou que possuam qualquer vínculo com a empresa, para o objeto do certame.

_____, ____ de _____ de 2015.

Representante Legal (nome/cargo/assinatura)



ANEXO X

(OBS.: Esta declaração obriga somente a empresa que tiver conhecimento de algum fato impeditivo, sob as penas da lei. Caso não haja nenhum impedimento não é exigida esta declaração).

MODELO DE DECLARAÇÃO DE EXISTÊNCIA DE FATO SUPERVENIENTE IMPEDITIVO DA HABILITAÇÃO

PREGÃO PRESENCIAL Nº XX/2015

A Empresa _____, CNPJ N. _____
_____, sediada _____ (endereço completo)
_____, declara, sob as penas da lei, que há fato superveniente,
impeditivo de sua habilitação para o presente processo licitatório, sendo este
_____ (...).

_____, _____ de _____ de 2015.

Representante Legal da Empresa



PREFEITURA MUNICIPAL DE SIQUEIRA CAMPOS-PR

Rua Marechal Deodoro, 1837 – Centro, Siqueira Campos – PR, CEP: 84940-000
CNPJ: 76.919.083/0001-89

MEMORANDO INTERNO

De: Departamento de Administração.

Para: Assessoria Jurídica

Siqueira Campos, 28 de outubro de 2015.

Encaminhamos o Edital de Pregão Presencial nº 054/2015, para análise e parecer jurídico.

Salientamos que os itens do anexo I do presente edital foram declarados desertos no pregão presencial nº 49/2015, razão pela qual está licitando novamente.

Atenciosamente,

Silvio Carlos Nardelli
Diretor do Departamento de Administração

PREFEITURA MUNICIPAL DE SIQUEIRA CAMPOS
SEÇÃO DE PROTOCOLO E EXPEDIENTE

RECEBEMOS

Número: 1627
Data: 28/10/15
Horário: 10:30
Assinatura: 



Parecer jurídico

Edital de Pregão Presencial n.º 54/2015.
Materiais de informática. **DILIGÊNCIAS
PRÉVIAS.**

Veio o presente instrumento para o fornecimento de parecer jurídico acerca da legalidade do **EDITAL DE PREGÃO PRESENCIAL** n.º 54/2015, que iniciará o processo licitatório para o registro de preços de materiais e equipamentos de informática para os Departamentos e Setores do Município, conforme especificações constantes do anexo I, pelo período de 12 (doze) meses.

Antes de tudo, em que pese o desconhecimento por este Departamento Jurídico das normas técnicas do setor de informática, não pode passar despercebida a indicação de algumas marcas em alguns itens do anexo I (notoriamente conhecidas, como "Intel"), conduta vedada pela lei de licitações.

Estas indicações devem ser retiradas do citado anexo, sob pena de violação da citada lei, ou deve ser feita uma justificativa da sua inclusão, caso seja impossível a desvinculação da marca ao produto requerido.

Assim, antes da análise jurídica, o feito deve ser remetido ao Departamento requerente para que sejam retiradas as indicações de marca ou para que seja justificada por escrito esta inclusão.

Após, volte o feito parecer.

Siqueira Campos, 28 de outubro de 2015.

Tiago Reinaldo Bagatim Nassar
Advogado (Portaria 051/2011)

PREFEITURA MUNICIPAL DE SIQUEIRA CAMPOS
SEÇÃO DE PROTOCOLO E EXPEDIENTE

RECEBEMOS

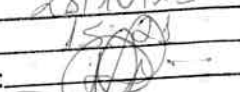
Número: 1630
Data: 28/10/15
Horário: 15:00
Assinatura: 

PREFEITURA MUNICIPAL DE SIQUEIRA CAMPOS-PR
Siqueira Campos – PR, CEP: 84940-000-CNPJ: 76.919.083/0001-89



MEMORANDO INTERNO

De: Divisão de Informática

Para: Gabinete do Prefeito

Siqueira Campos, 29 de outubro de 2015.

Prezado Senhor,

Pelo presente informamos que foram efetuadas as correções, solicitadas pelo departamento jurídico do município, nas especificações dos equipamentos, sendo retirado qualquer tipo de marca.

Informamos ainda que os itens alterados foram:

Item	Quantidade
Notebook	5
Placa mãe 1	10
Placa Mãe 2	10
Placa Mãe 3	10
Processador 2	10
Processador 3	10
Processador 4	10



ESPECIFICAÇÕES:

Notebook:

Processador: 1.6GHz: 3MB Cache
Modelo de referencia do processador: Intel Core i5-4200U
Sistema Operacional: Windows 8.1 em Português 64
Tela: 14" HD LED (1366x768)"
Memória: 8GB (2x4GB) DDR3 1600MHz
Disco Rígido: 1TB (5400rpm)
Unidade Ótica: Gravador de DVDs e CDs
Conectividade: Wireless 802.11 b/g/n, Ethernet 100/1000M e Bluetooth 4.0
Dimensões: 349 x 245 x 24,8 mm e 2,1 kg
Portas: 1x HDMI, 1x USB 3.0, 2x USB 2.0, 1x VGA
Garantia: 1 ano
Dispositivo Apontador: Touchpad
Bateria: 4 células - 32WH
Outros: Câmera HD 720p (1.0MP), Leitor de cartões 2 em 1 (SD/MMC), Kensington Lock e Alto-falantes com certificação Dolby Advanced Audio. Acabamento externo prata e interno preto.
Modelo de referência: Lenovo G40-70
<http://shop.lenovo.com/br/pt/laptops/lenovo/g-series/g40/>

Placa Mãe 1:

CPU:

- Socket 1155 para 2º e 3º geração de processadores;
- Suporta processadores de 22 nm CPU ;
- Suporta processadores de 32 nm CPU;

Memória:

- 2 x DIMM, máx. 16GB, DDR3 2200 (OC) / 2133 (OC) / 2000 (OC) / 1866 (OC) / 1800 (OC) / 1600/1333 MHz Memória;
- Arquitetura de memória Dual Channel;

Gráfico:

- Suporte de saída multi-VGA: portas HDMI / DVI / RGB;
- Suporta HDMI com max. resolução de 1920 x 1200 @ 60 Hz;
- Suporta DVI com resolução máx. resolução de 1920 x 1200 @ 60 Hz;
- Suporta RGB com max. resolução de 2048 x 1536 @ 75 Hz;

Slots de expansão:

- 1 x PCIe x16 3.0/2.0
- 1 x PCIe 2.0 x4
- 1 x PCIe 2.0 x1
- 1 x PCI

Armazenamento:

- 2 x portas SATA 6Gb / s
- 4 x portas SATA 3Gb / s
- Suporte Raid 0, 1, 5, 10

LAN:

- Gigabit LAN Controller 1x

Áudio:

- 8-Canal de Alta Definição CODEC de áudio
- Suporta: Jack detecção, Multi-streaming, painel frontal Jack-Retasking

Portas USB:

- 4 x portas USB 3.0 (2 no painel traseiro e 2 na board)
- 10 x portas USB 2.0 (4 no painel traseiro e 6 na mid-board)

Portas I / O:

- 1 x portas PS / 2 para teclado / mouse
- 1 x DVI
- 1 x D-Sub
- 1 x HDMI
- 1 x porta LAN (RJ45)
- 2 x USB 3.0



- 4 x USB 2.0
- 3 x conectores de áudio

Portas internas I / O:

- 1 x conector USB 3.0 com suporte para mais 2 portas adicionais
- 3 x conectores USB 2.0 com suporte para mais 6 portas adicionais
- 2 x conectores SATA 6Gb / s
- 4 x conectores SATA 3Gb / s
- 1 x conector CPU Fan
- 1 x conector Chassis
- 1 x leitor externo S / PDIF
- 1 x conector de alimentação EATX 24-pin
- 1 x conector de alimentação ATX 12V de 8-pin
- 1 x conector de áudio no painel frontal
- 1 x conector interno speaker
- 1 x painel do sistema
- 1 x conector Intrusion Chassis

BIOS:

- 64Mb Flash ROM, AMI BIOS, PnP, DMI v2.0, WfM2.0, SMBIOS v2.5, ACPI v2.0a

Form Factor:

- Modelo: uATX

<http://www.terabyte-shop.com.br/1155-intel--core-i3-i5-i7/placa-mae-asus-h61m-abr-lga-1155.ptml>

Placa Mãe 2:

Processador:

- Cache L3 varia com o CPU
- LGA1155 para 2º e 3º geração de processadores;

Memória:

- 2 x sockets DIMM DDR3 1.5V com suporte até 16GB de memória
- Arquitetura memória Dual channel
- Suporte para módulos de memória DDR3 1333/1066/800 MHz
- Suporte para módulos de memória não-ECC
- Suporte para Extreme Memory Profile (XMP) módulos de memória

Gráfico Integrado:

- 1 x porta D-Sub

Áudio:

- ALC887 HD audio codec: 2/4/5.1/7.1-canais

LAN:

- 1 x RTL8111F LAN chip (10/100/1000 Mbit)

Slots de Expansão:

- 1 x Slot PCI Express x16, a x16
- 2 x PCI Express x1 slots

Interface de Armazenamento:

- 4 x conectores SATA 3Gb/s com suporte para até 4 dispositivos SATA 3Gb/s

USB:

- Até 8 portas USB 2.0/1.1 (4 portas no painel traseiro, 4 portas disponíveis através dos conectores USB internos)

Conectores I/O internos:

- 1 x jumper Clear CMOS
- 2 x conectores USB 2.0/1.1
- 1 x conector ventoinha de sistema
- 4 x conectores SATA 3Gb/s
- 1 x conector áudio para painel frontal
- 1 x conector 24-pin ATX de alimentação
- 1 x conector painel frontal
- 1 x conector ventoinha do CPU
- 1 x conector de alimentação 4-pinos ATX 12V

Painel I/O Traseiro:

- 1 x porta RJ-45
- 1 x porta D-Sub
- 1 x Porta PS/2 para teclado
- 1 x Porta PS/2 para rato



- 4 x USB 2.0/1.1
- 3 x Entradas de Áudio (Line-in/Line-out/Mic)

Form Factor:

- Micro ATX.

<http://www.kabum.com.br/produto/29115/mb-gigabyte-p-intel-ga-h61m-s1-lga1155>

Placa Mãe 3:

CPU:

- AM3 + FX
- Suporta CPU em até 125 W

Chipset:

- 760G (780L) / SB710

Memória:

- 2 x DIMM, máx. 16GB, DDR3 1866 (OC) / 1600 (OC) / 1333/1066 MHz ECC, Non-ECC, Un-buffered
- Dual Channel Arquitetura de memória

Sistema Bus:

- Até 5.2 GT / s HyperTransport™ 3.0

Slots de expansão:

- 1 x PCIe x16
- 2 x PCIe x1
- 1 x PCI

Armazenamento:

- 6 x SATA 3Gb/s porta / (s), azul
- suportam RAID 0, 1, 10, JBOD

Rede:

- 8111E, 1 x Gigabit LAN Controller (s)

Portas USB:

- 10 x porta USB 2.0 (s) (4 no painel traseiro, cinza, 6 na board)

Painel I/O:

- 1 x PS / 2 para teclado (roxo)
- 1 x PS / 2 mouse (verde)
- 1 x D-Sub
- 1 x porta LAN (RJ45) (s)
- 4 x USB 2.0
- 1 x porta (s) COM
- 1 x porta paralela (s)
- 3 x jack de áudio (s)

Internos I/O:

- 3 x 2.0 conector (s) suporte (s) USB porta (s) USB 2.0 adicionais 6
- 6 x conector (s) SATA 3Gb/s
- 1 x conector (s) Fan CPU
- 1 x conector (s) Fan Chassis
- 1 x S / PDIF out header (s)
- 1 x 24 pinos Conector de alimentação EATX (s)
- 1 x 4-pin ATX 12V (s)
- 1 x conector de áudio do painel frontal (s) (AAFP)
- 1 x conector (s) alto-falante interno
- 1 x painel do sistema (s)

Acessórios:

- Manual do Usuário
- I/O Shield
- 2 x Cabo SATA 3Gb/s (s)

BIOS:

- 16 MB de Flash ROM, AMI BIOS, PnP, DMI v2.0, WfM2.0, SM BIOS V2.5, ACPI V2.0a

Form Factor:

- uATX Form Factor

<http://www.kabum.com.br/cgi->

[local/site/produtos/descricao.cgi?codigo=29083&origem=1&utm_source=BUSCAPE&utm_medium=COMPARADOR&utm_term=MB%20ASUS%20P%20AMD%20M5A78L%20M%20LX%20V%20BOX&utm_content=P-PROCESSADOR-](http://www.kabum.com.br/cgi-local/site/produtos/descricao.cgi?codigo=29083&origem=1&utm_source=BUSCAPE&utm_medium=COMPARADOR&utm_term=MB%20ASUS%20P%20AMD%20M5A78L%20M%20LX%20V%20BOX&utm_content=P-PROCESSADOR-)



AMD&utm_campaign=MB%20ASUS%20P%20AMD%20M5A78L%20M%20LX%20V%20BOX

Processador 2:

Acompanha Cooler: Sim

Núcleo: Ivy Bridge

- Dual Core
- Numero de Threads: 4
- Clock Interno: 3.40GHz
- Soquete: LGA 1155
- Cache L1:
 - 2 x 32 KB instruction caches
 - 2 x 32 KB data caches
- Cache L2:
 - 2x 256KB
- Cache L3:
 - 3MB

Tecnologias integradas:

- MMX instruction set
- SSE
- SSE2
- SSE3
- Supplemental SSE3
- SSE4.1
- SSE4.2
- Advanced Vector Extensions
- Extended Memory 64 technology (EM64T)
- Execute disable bit
- HyperThreading technology
- Virtualization technology (VT-x)
- Low power features Enhanced SpeedStep technology
- On-chip peripherals Dual-channel DDR3 memory controller
- Direct Media Interface
- PCI Express 2.0 interface
- HD 2500 graphics controller
- Thermal Power: 55W
- Processo de Fabricação: 22nm

<http://www.kabum.com.br/produto/32231/processador-intel-ivy-bridge-core-i3-3240-3-40ghz-3mb-lga1155-bx80637i33240->

Processador 3:

Acompanha Cooler: Sim

- Núcleo: Ivy Bridge
- Multi-Core: Quad-Core
- Frequência de funcionamento: 3.0GHz (3.2GHz Turbo)
- Cache L3: 6MB
- Manufatura Tecnológica: 22nm
- Suporte de 64 bits
- HD Graphics 2500
- Dissipador e Fan incluído

Tipo de soquete:

- LGA 1155

Recursos:

- Turbo Boost Technology 2.0
- Virtualization Technology (VT-x)
- Virtualization Technology for Directed I/O (VT-d)
- AES New Instructions
- Anti-Theft Technology
- My WiFi Technology
- Idle States
- Enhanced SpeedStep Technology



- Thermal Monitoring Technologies
- Fast Memory Access
- Flex Memory Access
- Execute Disable Bit Yes
- VT-x with Extended Page Tables (EPT)

<http://www.kabum.com.br/produto/32838/processador-intel-ivy-bridge-core-i5-3330-3-00ghz-6mb-lga1155-bx80637i53330->

Processador 4:

Acompanha Cooler: Sim

- Número de núcleos: 2
- Nº de threads: 4
- Velocidade do relógio: 3.6 GHz
- Cache: 3 MB
- DMI2: 5 GT/s
- Conjunto de instruções: 64-bit
- Extensões do conjunto de instruções: SSE4.1/4.2 AVX2.0
- Litografia: 22 nm
- TDP máximo: 54 W
- Especificação de solução térmica: PCG 2013C

Memória:

- Tamanho máximo de memória (de acordo com o tipo de memória): 32 GB
- Tipos de memória: DDR3-1333/1600
- Nº de canais de memória: 2
- Largura de banda máxima da memória: 25.6 GB/s
- Compatibilidade com memória ECC

Gráficos:

- Frequência da base gráfica: 350 MHz
- Máxima frequência dinâmica da placa gráfica: 1.15 GHz
- Nº de telas suportadas: 3

Expansão:

- Revisão de PCI Express 3.0
- Configurações PCI Express: Up to 1x16, 2x8, 1x8/2x4
- Nº máximo de linhas PCI Express: 16

Informações adicionais:

- Configuração máxima da CPU: 1
- TCASE: 72°C
- Tamanho do pacote: 37.5mm x 37.5mm
- Litografia gráfica e IMC 22nm
- Soquetes suportados: FCLGA1150, FCLGA1150, FCLGA1150
- Opções de Halógena Baixa Disponíveis: Consulte MDDS

Tecnologias:

- Tecnologia Hyper-Threading
- Tecnologia de virtualização (VT-x)
- Tabelas de página estendida (EPT)
- Estados ociosos
- Enhanced Intel SpeedStep Technology
- Tecnologias de monitoramento térmico

<http://www.kabum.com.br/produto/56904/processador-intel-core-i3-4160-3-6ghz-3mb-lga-1150-bx80646i34160>

Atenciosamente.



A handwritten signature in black ink, appearing to read "Khellermann Khallinn Machado". The signature is fluid and cursive, with a large initial "K".

KHELLERMANN KHALLINN MACHADO
Chefe de Divisão de Informática

ESTADO DO PARANÁ
PREFEITURA MUNICIPAL SIQUEIRA CAMPOS

CNPJ: 76.919.083/0001-89
 Rua Marechal Deodoro, 1837
 C.E.P.: 84940-000 - Siqueira Campos - PR

PREGÃO PRESENCIAL

Nr.: 54/2015 - PR

Processo Administrativo: 94/2015
 Data do Processo Adm.: 30/10/2015
 Processo de Licitação: 86/2015
 Data do Processo: 30/10/2015

Folha: 1/8



ANEXO I
RELAÇÃO DOS ITENS DA LICITAÇÃO

Item	Quantidade	Unid	Especificação	Marca	Preço Unit. Máximo	Total Preço Máximo
1	30,000	UND	COMPUTADOR COMPLETO 1. Placa mãe: Socket 1155- (Áudio/Vídeo/Rede onboard). Com as seguintes conexões: 1 PCIe x16 3.0/2.0, 1 PCIe 2.0 x4, 1 PCIe 2.0 x1, 1 PCI, 4 Serial ATA 3 Gb/s, 2 Serial ATA 6 Gb/s, Portas USB: 4 portas USB 3.0 (2 no painel traseiro e 2 na board) 10 portas USB 2.0 (4 no painel traseiro e 6 na mid-board); Processador: 3.0GHz (3.2GHz Turbo), Quad-Core, Cache L3 6Mb, Socket LGA 1155; Memória: 4Gb - 1333 Mhz; Disco Rígido: HD 500Gb, SATA2, 7200 RPM; Gravador DVD RW - Conexão SATA; Gabinete: 04 Baias; Mouse Óptico Interface PS2 ou USB; Teclado ABNT2 Interface PS2 ou USB; Monitor LCD Widescreen 18,5". " Tipo monitor 18,5" Wide (16:9) " Conexões Analógica e RGB; " Tempo de Resposta 5 ms; " Voltagem Bivolt; " Resolução Máxima 1360x768. Marca e modelo: SIMILAR OU SUPERIOR. O licitante deverá informar, nas especificações técnicas, a marca, o modelo e o fabricante do equipamento, bem como oferecer o catálogo do microcomputador. Drivers: Todos os softwares e drivers que acompanham o equipamento devem ser fornecidos em CDROM de instalação. Devem ser fornecidos todos os cabos relacionados aos recursos tecnológicos especificados.		3.060,0500	91.801,5000
2	30,000	UND	COMPUTADOR COMPLETO 2 - Placa mãe: Socket 1155- (Áudio/Vídeo/Rede onboard). Com as seguintes conexões: 1 PCIe x16 3.0/2.0, 1 PCIe 2.0 x4, 1 PCIe 2.0 x1, 1 PCI, 4 Serial ATA 3 Gb/s, 2 Serial ATA 6 Gb/s, Portas USB: 4 portas USB 3.0 (2 no painel traseiro e 2 na board) 10 portas USB 2.0 (4 no painel traseiro e 6 na mid-board); Processador: - Clock Interno: 3.40GHz, Dual Core ,4 Threads, Cache L3 3Mb, Socket LGA 1155; Memória: 2Gb - 1333 Mhz; Disco Rígido: HD 500Gb, SATA2, 7200 RPM; Gravador DVD RW - Conexão SATA; Gabinete: 04 Baias; Mouse Óptico Interface PS2 ou USB;		2.588,5650	77.656,9500

ESTADO DO PARANÁ
PREFEITURA MUNICIPAL SIQUEIRA CAMPOS

CNPJ: 76.919.083/0001-89
 Rua Marechal Deodoro, 1837
 C.E.P.: 84940-000 - Siqueira Campos - PR

PREGÃO PRESENCIAL

Nr.: 54/2015 - PR

Processo Administrativo: 94/2015
 Data do Processo Adm.: 30/10/2015
 Processo de Licitação: 86/2015
 Data do Processo: 30/10/2015

Folha: 2/8

ANEXO I
RELAÇÃO DOS ITENS DA LICITAÇÃO

Item	Quantidade	Unid	Especificação	Marca	Preço Unit. Máximo	Total Preço Máximo
3	20,000	UND	Teclado ABNT2 Interface PS2 ou USB; Monitor LCD Widescreen 18,5". Tipo monitor 18,5" Wide (16:9) Conexões Analógica e RGB; Tempo de Resposta 5 ms; Voltagem Bivolt; Resolução Máxima 1360x768. Marca e modelo: SIMILAR OU SUPERIOR. O licitante deverá informar, nas especificações técnicas, a marca, o modelo e o fabricante do equipamento, bem como oferecer o catálogo do microcomputador. Drivers: Todos os softwares e drivers que acompanham o equipamento devem ser fornecidos em CDROM de instalação. Devem ser fornecidos todos os cabos relacionados aos recursos tecnológicos especificados.		37,9800	759,6000
4	20,000	UND	COOLER 1. - Material: Alumínio - Fixação: Parafuso - Soquete: P4 LGA 775 (T) - Dimensão FAN: 95 x 25mm - Dimensão H.S: 85 x 35mm - Velocidade da FAN: 2200 +- 10% rpm - Fluxo de Ar : 30.67 CFM (Máx) - Nível de Ruído: 22 dBA - Tensão: 12VDC Marca e Modelo: SIMILAR OU SUPERIOR		45,9600	919,2000
5	20,000	UND	COOLER 2 - Socket 939/AM2/754 - Material: Alumínio - Fan: 70 x 70 x 15mm - Fan Speed: 2900 RPM ± 10% - Tipo de rolamento: Rifle Bearing - Nível de ruído: 29.58 dB (max) - Fluxo de Ar: 18.58 CFM (max) - Conector de energia: 3 pinos - Tensão: 12V - Tensão Iniciado: 7V. Marca e Modelo: SIMILAR OU SUPERIOR.		222,4450	4.448,9000
6	10,000	UND	FONTE DE ALIMENTAÇÃO 2: FONTE DE ALIMENTAÇÃO 2 - ATX 450w, Tipo ATX 12V v2,3; Potência Total: 460W; Ventilação: Fan 120 mm; Alimentação: Tensão:110 - 120v/220-240v(Chave Seletora); Corrente: 8,5A - 115V/ 5A -220V; Frequência: 47-63 Hz; Tensão/Correntes saídas: +5V: 16A; +3,3V: 20A; +12V: 0,8A; +5VSB:2,5A; Temperatura: 0-40°C; Conexões: 1 x ATX 20+4 pin, 1 x CPU 4 + 4 pin Periférico / 4 x SATA, 4 pin Disquete / 1x PCI - E. Referência: Cooler Master Elite Power Plus rs - 460 - psar - j3. Marca e Modelo: SIMILAR OU SUPERIOR.		1.716,2500	17.162,5000



ESTADO DO PARANÁ
PREFEITURA MUNICIPAL SIQUEIRA CAMPOS

CNPJ: 76.919.083/0001-89
 Rua Marechal Deodoro, 1837
 C.E.P.: 84940-000 - Siqueira Campos - PR

PREGÃO PRESENCIAL

Nr.: 54/2015 - PR

Processo Administrativo: 94/2015
 Data do Processo Adm.: 30/10/2015
 Processo de Licitação: 86/2015
 Data do Processo: 30/10/2015

Folha: 3/8

ANEXO I
RELAÇÃO DOS ITENS DA LICITAÇÃO

Item	Quantidade	Unid	Especificação	Marca	Preço Unit. Máximo	Total Preço Máximo
			<p>Cores:Até 600 x 600 dpi. Conectividade: 1 Hi-Speed USB 2.0; 1 de rede Fast Ethernet 10/100Base-TX ; 1 Wifi 802.11 b / g / n. Memória Padrão: 128 M/384 MB; Ciclo Mensal: 40.000 páginas; Capacidade Bandeja: 250 folhas na bandeja de entrada. Requisitos mínimos de sistema: PC: Microsoft Windows 7 (32/64 bits); Windows Vista (32/64 bits): 1 GHz 32 bits (x86) ou 64 bits (x64), 1 GB RAM (32 bits) ou 2 GB RAM (64 bits), 400 MB de espaço livre no disco rígido, CD / DVD-ROM ou Internet, USB ou porta de rede; Windows XP (32 bits) SP2: Pentium 233 MHz, 512 MB RAM 400 MB livres no disco rígido espaço, CD / DVD-ROM ou Internet, USB ou porta de rede; Mac: Mac OSX v 10.5, v 10.6, PowerPC G4, G5 ou Intel Core ™, 500 MB disco rígido, CD-ROM/DVD-ROM ou Internet, USB ou porta de rede. Sistemas Operacionais Compatíveis: Microsoft Windows 7 32 bits e 64 bits; Windows Vista 32 bits e 64 bits; Windows XP 32-bits (SP2 ou superior); Driver instala apenas suportado em: Microsoft Windows Server 2008 32 bits e 64 bits, Windows Server 2003 32-bit (SP3 ou superior); Mac OS X v 10.5, v 10.6; Linpus Linux (9.4, 9.5) ; HPUX e Solaris 11 09/08. Consumo de Energia: 7: 425 watts (ativo), 15,2 watts (Pronta), 4,0 watts (Sleep), 0,5 watts (desligada). Voltagem 110V. Conteúdo da Embalagem: Impressora: Quatro pré-instalados cartuchos de toner; Documentação na caixa (guia de instalação de hardware); Drivers de software e documentação em CD-ROMs; Cabo de alimentação; Built-in Duplex automático para dois lados impressão (modelos M451dn & M451dw apenas); Built-in Wireless Card (M451nw & Modelos M451dw apenas). Dimensões e Peso: (L x A x P): 40,5 x 32,2 x 48,4; 23,64kg. Garantia: 12 meses. Cabo USB incluso. Modelo de Referência: HP Laser Color M451DW. SIMILAR OU SUPERIOR.</p>			
7	20,000	UND	MONITOR - LCD Widescreen 18,5" Wide (16:9); Conexões Analógicas e RGB; Tempo de resposta 5 ms; Voltagem: Bivolt; Resolução Máxima 1360X768. SIMILAR OU SUPERIOR.		510,1000	10.202,0000



ESTADO DO PARANÁ
PREFEITURA MUNICIPAL SIQUEIRA CAMPOS

CNPJ: 76.919.083/0001-89
 Rua Marechal Deodoro, 1837
 C.E.P.: 84940-000 - Siqueira Campos - PR

PREGÃO PRESENCIAL

Nr.: 54/2015 - PR

Processo Administrativo: 94/2015
 Data do Processo Adm.: 30/10/2015
 Processo de Licitação: 86/2015
 Data do Processo: 30/10/2015

Folha: 4/8

ANEXO I
RELAÇÃO DOS ITENS DA LICITAÇÃO

Item	Quantidade	Unid	Especificação	Marca	Preço Unit. Máximo	Total Preço Máximo
8	5,000	UND	NOTBOOK - Processador: 1.6GHz; 3MB Cache Modelo de referência do processador: Intel Corel i5-4200U Sistema Operacional: Windows 8.1 em Português 64 Tela: 14" HD LED (1366x768) " Memória: 8GB (2x4GB) DDR3 1600MHz Disco Rígido: 1TB (5400rpm) Unidade Ótica: Gravador de DVDs e CDs Conectividade: Wireless 802.11 b/g/n, Ethernet 100/1000M e Bluetooth 4.0 Dimensões: 349 x 245 x 24,8 mm e 2,1 kg Portas:1x HDMI, 1x USB 3.0, 2x USB 2.0, 1x VGA Garantia: 1 ano Dispositivo Apontador: Touchpad Bateria: 4 células - 32WH Outros: Câmera HD 720p (1.0MP), Leitor de cartões 2 em 1 (SD/MMC), Kensington Lock e Alto-falantes com certificação Dolby Advanced Audio. Acabamento externo prata e interno preto. Modelo de referência: Lenovo G40-70 Modelo Referência: similar ou superior.		3.680,0500	18.400,2500
9	10,000	UND	PLACA MAE 1 - CPU: - Socket 1155 para 2° e 3° geração de processadores; - Suporta processadores de 22 nm CPU ; - Suporta processadores de 32 nm CPU; Memória: - 2 x DIMM, máx. 16GB, DDR3 2200 (OC) / 2133 (OC) / 2000 (OC) / 1866 (OC) / 1800 (OC) / 1600/1333 MHz Memória; - Arquitetura de memória Dual Channel; Gráfico: - Suporte de saída multi-VGA: portas HDMI / DVI / RGB; - Suporta HDMI com max. resolução de 1920 x 1200 @ 60 Hz; - Suporta DVI com resolução máx. resolução de 1920 x 1200 @ 60 Hz; - Suporta RGB com max. resolução de 2048 x 1536 @ 75 Hz; Slots de expansão: - 1 x PCIe x16 3.0/2.0 - 1 x PCIe 2.0 x4 - 1 x PCIe 2.0 x1 - 1 x PCI Armazenamento: - 2 x portas SATA 6Gb / s - 4 x portas SATA 3Gb / s - Suporte Raid 0, 1, 5, 10 LAN: - Gigabit LAN Controller 1x Áudio: - 8-Canal de Alta Definição CODEC de áudio - Suporta: Jack detecção, Multi-streaming, painel frontal Jack-Retasking Portas USB: - 4 x portas USB 3.0 (2 no painel traseiro e 2 na board) - 10 x portas USB 2.0 (4 no painel traseiro e 6 na mid-board) Portas I / O: - 1 x portas PS / 2 para teclado / mouse - 1 x DVI - 1 x D-Sub - 1 x HDMI - 1 x porta LAN (RJ45) - 2 x USB 3.0 - 4 x USB 2.0 - 3 x		444,7800	4.447,8000



ESTADO DO PARANÁ
PREFEITURA MUNICIPAL SIQUEIRA CAMPOS

CNPJ: 76.919.083/0001-89
 Rua Marechal Deodoro, 1837
 C.E.P.: 84940-000 - Siqueira Campos - PR

PREGÃO PRESENCIAL

Nr.: 54/2015 - PR

Processo Administrativo: 94/2015
 Data do Processo Adm.: 30/10/2015
 Processo de Licitação: 86/2015
 Data do Processo: 30/10/2015

Folha: 5/8

ANEXO I
RELAÇÃO DOS ITENS DA LICITAÇÃO

Item	Quantidade	Unid	Especificação	Marca	Preço Unit. Máximo	Total Preço Máximo
------	------------	------	---------------	-------	--------------------	--------------------

conectores de áudio Portas internas I /
 O: - 1 x conector USB 3.0 com suporte
 para mais 2 portas adicionais - 3 x
 conectores USB 2.0 com suporte para mais
 6 portas adicionais - 2 x conectores
 SATA 6Gb / s - 4 x conectores SATA 3Gb /
 s - 1 x conector CPU Fan - 1 x conector
 Chassis - 1 x leitor externo S / PDIF -
 1 x conector de alimentação EATX 24-pin -
 1 x conector de alimentação ATX 12V de
 8-pin - 1 x conector de áudio no painel
 frontal - 1 x conector interno speaker -
 1 x painel do sistema - 1 x conector
 Intrusion Chassis BIOS: - 64Mb Flash
 ROM, AMI BIOS, PnP, DMI v2.0, WfM2.0,
 SMBIOS v2.5, ACPI v2.0a Form Factor:-
 Modelo: uATX Modelo Referência:
 similar ou superior.



10	10,000	UND	PROCESSADOR I1 - Acompanha Cooler: Sim Núcleo: Ivy Bridge - Dual Core - Numero de Threads: 4 - Clock Interno: 3. 40GHz - Soquete: LGA 1155 Cache L1: - 2 x 32 KB instruction caches - 2 x 32 KB data caches Cache L2: - 2x 256KB Cache L3: - 3MB Tecnologias integradas: - MMX instruction set - SSE - SSE2 - SSE3 Supplemental SSE3 - SSE4.1 - SSE4. 2 - Advanced Vector Extensions - Extended Memory 64 technology (EM64T) - Execute disable bit - HyperThreading technology - Virtualization technology (VT-x) - Low power features Enhanced SpeedStep technology - On-chip peripherals Dual-channel DDR3 memory controller - Direct Media Interface - PCI Express 2.0 interface - HD 2500 graphics controller - Thermal Power: 55W - Processo de Fabricação: 22nm Modelo Referência: similar ou superior.		842,5200	8.425,2000
11	10,000	UND	PRODESSADOR I11 - Acompanha Cooler: Sim - Núcleo: Ivy Bridge - Multi-Core: Quad-Core - Frequência de funcionamento: 3.0GHz (3.2GHz Turbo) - Cache L3: 6MB - Manufatura Tecnológica: 22nm - Suporte de 64 bits - HD Graphics 2500 - Dissipador e Fan incluído Tipo de soquete: - LGA 1155 Recursos: - Turbo Boost Technology 2.0 - Virtualization Technology (VT-x) - Virtualization Technology for Directed I/ O (VT-d) - AES New Instructions - Anti- Theft Technology - My WiFi Technology -		1.328,3800	13.283,8000

ESTADO DO PARANÁ
PREFEITURA MUNICIPAL SIQUEIRA CAMPOS

CNPJ: 76.919.083/0001-89
Rua Marechal Deodoro, 1837
C.E.P.: 84940-000 - Siqueira Campos - PR

PREGÃO PRESENCIAL

Nr.: 54/2015 - PR

Processo Administrativo: 94/2015
Data do Processo Adm.: 30/10/2015
Processo de Licitação: 86/2015
Data do Processo: 30/10/2015

Folha: 6/8

ANEXO I
RELAÇÃO DOS ITENS DA LICITAÇÃO



Item	Quantidade	Unid	Especificação	Marca	Preço Unit. Máximo	Total Preço Máximo
			Idle States - Enhanced SpeedStep Technology - Thermal Monitoring Technologies - Fast Memory Access - Flex Memory Access - Execute Disable Bit Yes - VT-x with Extended Page Tables (EPT) Modelo Referência: similar ou superior.			
10,000	UND		PROCESSADOR 4: Acompanha Cooler: Sim - Número de núcleos: 2 - N° de threads: 4 - Velocidade do relógio: 3.6 GHz - Cache: 3 MB - DMI2: 5 GT/s - Conjunto de instruções: 64-bit - Extensões do conjunto de nstruções: SSE4.1/4.2 AVX2. 0 - Litografia: 22 nm - TDP máximo: 54 W - Especificação de solução térmica: PCG 2013C Memória: - Tamanho máximo de memória (de acordo com o tipo de memória) : 32 GB - Tipos de memória: DDR3-1333/ 1600 - N° de canais de memória: 2 - Largura de banda máxima da memória: 25,6 GB/s - Compatibilidade com memória ECC Gráficos: - Frequência da base gráfica: 350 MHz - Máxima frequência dinâmica da placa gráfica: 1.15 GHz - N° de telas suportadas: 3 Expansão: - Revisão de PCI Express 3. 0 - Configurações PCI Express: Up to 1x16, 2x8, 1x8/2x4 - N° máximo de linhas PCI Express: 16 Informações adicionais: - Configuração máxima da CPU: 1 - TCASE: 72°C - Tamanho do pacote: 37.5mm x 37.5mm - Litografia gráfica e IMC 22nm - Soquetes suportados: FCLGA1150, FCLGA1150, FCLGA1150 - Opções de Halógena Baixa Disponíveis: Consulte MDDS Tecnologias: - Tecnologia Hyper-Threading - Tecnologia de virtualização (VT-x) - Tabelas de página estendida (EPT) - Estados ociosos - Enhanced Intel SpeedStep Technology - Tecnologias de monitoramento térmico Modelo Referência: similar ou superior.		953,9200	9.539,2000
13	4,000	UND	PROJETOR MULTIMIDIA - Luminosidade (ANSI Lumens): 2600; Resolução: SVGA (800 x 600); Proporção: 4:3 (suporta 16:9); Resolução RGB: SVGA (800 x 600); Tela (Polegadas): 30 a 300; Video (Linhas de TV): 480; Compatível com HDTV: Sim; Durabilidade da Lâmpada		2.823,6750	11.294,7000

ESTADO DO PARANÁ
PREFEITURA MUNICIPAL SIQUEIRA CAMPOS

CNPJ: 76.919.083/0001-89
Rua Marechal Deodoro, 1837
C.E.P.: 84940-000 - Siqueira Campos - PR

PREGÃO PRESENCIAL

Nr.: 54/2015 - PR

Processo Administrativo: 94/2015
Data do Processo Adm.: 30/10/2015
Processo de Licitação: 86/2015
Data do Processo: 30/10/2015

Folha: 7/8

ANEXO I
RELAÇÃO DOS ITENS DA LICITAÇÃO



Item	Quantidade	Unid	Especificação	Marca	Preço Unit. Máximo	Total Preço Máximo
14	10,000	UND	<p>(horas): 4000; Nivel de Ruído (Alto Brilho): 37dB; Nivel de Ruído (Baixo Brilho): 29dB; Acompanha Maleta: Sim; Controle Remoto: Sim; Modo Econômico (horas): 5000; Lâmpada: 200W UHE; Contraste: 2000:1; Peso (Kg): 2,3; Tecnologia de Projeção: 3 LCD; Voltagem (V): 110/220. Marca e Modelo: SIMILAR OU SUPERIOR.</p> <p>SWITCH 2 - Portas: 24 portas 10/100/1000 RJ-45 com autonegociação (10Base-T tipo IEEE 802.3, 100Base-TX tipo IEEE 802.3u, 1000Base-T tipo IEEE 802.3ab); 4 portas SFP 1000 Mbps; Suporta no máximo 24 portas 10/100/1000 com detecção automática e mais 4 portas SFP 1000Base-X, ou uma combinação; Memória e processador: Módulo: ARM a 333 MHz, 128 MB de flash, tamanho do buffer de pacotes: 512 KB, 128 MB de RAM; Latência: Latência de 100 Mb: < 5 µs; Latência de 1000 Mb: < 5 µs; Capacidade de produção: 41,7 milhões de pps; Capacidade de routing/switching: 56 Gbps; Tamanho da tabela Routing: 32 entradas; Características de gestão: IMC - Centro de gerenciamento inteligente; interface de linha de comando limitada; Navegador Web; SNMP Manager; IEEE 802.3 Ethernet MIB; Requisitos de energia e operação: Voltagem de entrada 100 a 240 VAC; Frequência de entrada: 50 / 60 Hz; Segurança: UL 60950; IEC 60950-1; EN 60950-1; CAN/CSA-C22.2 N° 60950-1-03; Compatibilidade eletromagnética: FCC parte 15 Classe A; VCCI Classe A; EN 55022 Classe A; CISPR 22 Classe A; EN 55024; EN 61000-3-2 2000, 61000-3-3; ICES-003 Classe A; Gama de temperaturas de funcionamento: 0° a 45°; Intervalo de umidade para funcionamento: 10 a 90% (sem condensação); Dimensões e peso: Dimensões do produto (L x P x A): 16 x 44,2 x 4,32 cm; Peso do produto: 3.08 kg. Marca e Modelo: SIMILAR OU SUPERIOR.</p>		2.162,5500	21.625,5000
15	2,000	UND	<p>SWITCH KVM - Número de Computadores: 04;</p> <p>Leds do Switch: 4 x porta; Tipos de conexões clientes: Teclado PS2; Mouse PS2; Monitor HDDB 15-pin Female VGA, SVGA, XVGA, Multisynq. Seleção Manual: Pressionando o botão or Hotkey; Confirmação de comutação: Por Som;</p>		550,3050	1.100,6100

ESTADO DO PARANÁ
PREFEITURA MUNICIPAL SIQUEIRA CAMPOS

CNPJ: 76.919.083/0001-89
Rua Marechal Deodoro, 1837
C.E.P.: 84940-000 - Siqueira Campos - PR

PREGÃO PRESENCIAL

Nr.: 54/2015 - PR

Processo Administrativo: 94/2015
Data do Processo Adm.: 30/10/2015
Processo de Licitação: 86/2015
Data do Processo: 30/10/2015

Folha: 8/8

ANEXO I
RELAÇÃO DOS ITENS DA LICITAÇÃO



Item	Quantidade	Unid	Especificação	Marca	Preço Unit. Máximo	Total Preço Máximo
			Resolução do monitor; Até 2048x1536; Com quatro cabos de conexão. Teclado: ABNT 2; Interface PS2 ou USB; Compatível com Windows 98/ME/2000/NT/ XP; 107 teclas. Marca e Modelo: SIMILAR OU SUPERIOR.			
16	10,000	UND	WEB CAN - - Plug & Play - Resolução de 16MP interpolados - Função Snapshot para tirar fotos - Face track, que busca e enfoca o rosto - Novo acabamento - Microfone USB - Zoom digital 10x - Conexão USB 2.0. Marcae Modelo: SIMILAR OU SUPERIOR.		60,4800	604,8000
(Valores expressos em Reais R\$)					Total Máximo Geral:	291.672,5100



PREFEITURA MUNICIPAL DE SIQUEIRA CAMPOS-PR

Rua Marechal Deodoro, 1837 – Centro, Siqueira Campos – PR, CEP: 84940-000
CNPJ: 76.919.083/0001-89

MEMORANDO INTERNO

De: Setor de Licitações.

Para: Assessoria Jurídica.

Siqueira Campos, 30 de outubro de 2015.

Assunto: Alterações nas especificações dos itens do anexo I – edital pregão presencial 54/2015.

Conforme solicitação do memorando da Assessoria Jurídica, informamos que a correção nas especificações dos itens do anexo I, foi encaminhada para o Chefe da Divisão de Informática, tendo em vista que esta pregoeira não possui conhecimentos técnicos para fazê-lo.

A Divisão de Informática fez as correções conforme o memorando em anexo, como também foi realizado as alterações no anexo I.

Sendo assim encaminho novamente o processo licitatório - edital do pregão presencial 54/2015, cujo objeto é o registro de preços de materiais e equipamentos de informática, a serem solicitados de acordo com a necessidade pelo período de doze meses, para análise e emissão de parecer.

Miriam de Souza Barbosa Lemes
Pregoeira

PREFEITURA MUNICIPAL DE SIQUEIRA CAMPOS
SEÇÃO DE PROTOCOLO E EXPEDIENTE

RECEBEMOS

Número: 1634
Data: 30/10/15
Horário: 09:51
Assinatura:



Parecer jurídico

Edital de Pregão Presencial n.º 54/2015.
Materiais de informática. **LEGALIDADE.**

Após o cumprimento das diligências solicitadas em parecer anterior (retirada das indicações de marcas), voltou o presente processo para a análise jurídica acerca da legalidade do **EDITAL DE PREGÃO PRESENCIAL** n.º 54/2015, que iniciará o processo licitatório para o registro de preços de materiais e equipamentos de informática para os Departamentos e Setores do Município, conforme especificações constantes do anexo I, pelo período de 12 (doze) meses.

Com relação ao procedimento, os termos legais do instrumento estão em consonância com a legislação específica, tendo sido observadas todas as definições para a modalidade licitatória eleita, qual seja: Pregão Presencial, regulada pela lei 10.520/02. Deve ser frisada a responsabilidade do ordenador das despesas sobre a efetiva necessidade de aquisição dos bens e das quantidades especificadas no instrumento.

Repita-se que ainda que seja a prática nesta Administração, na opinião deste advogado o critério a ser adotado na elaboração dos preços máximos do edital deve ser o menor preço possível, já que existem vários orçamentos no feito e não se pode saber se o menor preço foi buscado. Parece mais correto que os valores mais baixos sejam sempre pesquisados e exigidos, mesmo na fase interna da licitação, o que deve ser observado quando da fixação do valor máximo deste edital.

Além disso, parece ter sido realizada ampla pesquisa de mercado (art. 15, §1º, Lei 8.666/93), a qual é pressuposto do sistema de registro de preços pressupõe para que seja efetivamente demonstrada a necessidade e a conformidade dos registros efetuados. Relembre-se da já citada proibição da indicação de marcas, o que foi analisado a corrigido pelo setor responsável.

Assim, mesmo tratando-se de bens comuns, estando dentro, portanto, dos ditames da Lei 10.520/02 (Decreto n.º 3.784/01), fica sob a responsabilidade



do ordenador das despesas a compatibilidade dos preços constantes do anexo I com os praticados no mercado, sob pena de nulidade posterior do procedimento.

Desta forma, pela análise da documentação acostada aos autos, o parecer jurídico é pela **LEGALIDADE** do edital de Pregão Presencial n.º 54/2015, devendo apenas ser observado o prazo para apresentação das propostas, conforme as disposições das Leis 10.520/02 e 8.666/93, além das outras citadas no próprio Edital.

É o parecer.

O presente edital deve ser remetido ao órgão de Controle Interno do Município para análise e parecer, nos termos do art. 113, §2º, da Lei 8.666/93 e art. 10, III, da Lei Municipal 165/07.

Siqueira Campos, 30 de outubro de 2015.

Tiago Reinaldo Bagatim Nassar
Advogado (Portaria 051/2011)

PREFEITURA MUNICIPAL DE SIQUEIRA CAMPOS
SEÇÃO DE PROTOCOLO E EXPEDIENTE

RECEBEMOS

Número: 1635
Data: 30/10/15
Horário: 10:30
Assinatura:



CONTROLADORIA INTERNA



PARECER Nº 122/15

PROCESSO Nº 086

EMENTA: PREGÃO PRESENCIAL 054/2015

Vem à análise e manifestação do Controle Interno o processo em epígrafe, a Divisão de Informática requer registro de preços de materiais e equipamentos de informática para os Departamentos e Setores do Município, a serem solicitadas de acordo com a necessidade pelo período de 12 (doze) meses, nos termos das Leis 8.666/93 e 10.520/02.

Verificamos estarem preenchidas as exigências estabelecidas na Lei 8.666/93 e 10.520/02, conforme parecer jurídico de fls. 94 e 95 e foram atendidos os requisitos legais e que a licitação está dentro dos parâmetros contábeis e orçamentários, razão pela qual apontamos a necessidade do edital do Pregão Presencial.

Portanto, o Controle Interno é favorável ao deferimento da Licitação sob os aspectos da legalidade, legitimidade, economicidade, razoabilidade e publicidade.

Siqueira Campos, 30 de outubro de 2015.

Sidney José Custodio de Melo
Presidente da Comissão
Permanente de Controle Interno



Siqueira Campos

PREFEITURA MUNICIPAL DE SIQUEIRA CAMPOS - PARANÁ Aviso de Licitação - Pregão Presencial nº 54/2015

OBJETO: Registro de preços de materiais e equipamentos de informática para os departamentos e setores do Município, a serem concedidos de acordo com a necessidade pelo período de doze meses.

PROTOCOLO até as 08h45min do dia 17/11/2015.

ABERTURA: 17 de novembro de 2015 - Hora: 09h00min.

LOCAL DE ABERTURA: Prefeitura Municipal, Rua Marechal Deodoro nº 1837, Centro.

INFORMAÇÕES: Prefeitura Municipal - Tel: (43) 3571-1122.

EDITAL COMPLETO - www.doe.siqueiracampos.pr.gov.br.

Siqueira Campos, 30 de outubro de 2015.

Miriam de Souza Barbosa Lemes

Pregoeira

95711/2015

Entidades Municipais

COMPANHIA DE DESENVOLVIMENTO DE ARAPONGAS - CODAR

CNPJ/MF. Nº 75.402.636/0001-69

EDITAL DE CONVOCAÇÃO

ASSEMBLEIA GERAL EXTRAORDINÁRIA

Ficam convocados os acionistas da Companhia de Desenvolvimento de Arapongas - CODAR, a se reunir em Assembleia Geral Extraordinária, a se realizar às **14:00h do dia 20 de novembro de 2015**, na sede social da Companhia, na Rua Eurilemos, nº 1.045, em Arapongas - Paraná, a fim de deliberarem sobre a seguinte ordem do dia:

1. Eleição do Conselho de Administração;
2. Outros assuntos de interesse social.

Arapongas, 28 de outubro de 2015.

Alberto de Oliveira Junior

Diretor Presidente

94415/2015

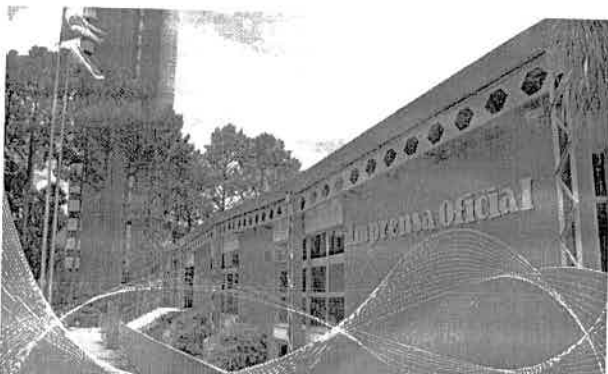

Lista de Ramais

DIRETORIA	Secretaria	41 3313.3293	www.imprensaoficial.pr.gov.br
ADMINISTRATIVO	Fornecedores/Compras	41 3313.3247	compras.imprensaoficial.pr.gov.br
	Contratos	41 3313.3247	contratos.imprensaoficial.pr.gov.br
	Licitação	41 3313.3261	licitacoes.imprensaoficial.pr.gov.br
FINANCEIRO	Contabilidade	41 3313.3292 3313.3256	contab.imprensaoficial.pr.gov.br
	Pagamentos	41 3313.3253 3313.3242	pagamentos.imprensaoficial.pr.gov.br
PRODUÇÃO GRÁFICA	Atravessado	41 3313.3203 3313.3231	atravessado.imprensaoficial.pr.gov.br
	Diagramação/Editoria	41 3313.3243 3313.3259 (fax)	diagramacao.imprensaoficial.pr.gov.br
	Imprensa Externa	41 3313.3274	periodicos.imprensaoficial.pr.gov.br
	Comunicação Gráfica	41 3313.3240 3313.3267	comunicao.grafica.imprensaoficial.pr.gov.br
	Escritório de Matrícula	41 3313.3265	matricula.imprensaoficial.pr.gov.br
PUBLICAÇÕES OFICIAIS	Central de Atendimento	41 3200.5002 NOVO	www.imprensaoficial.pr.gov.br
RECURSOS HUMANOS	Recursos Humanos	41 3313.3241 3313.3235	rh.imprensaoficial.pr.gov.br

Central de Atendimento - Publicações Oficiais
 41 3200.5002

www.imprensaoficial.pr.gov.br



A Imprensa Oficial
 é responsável pela confecção
 de diversos trabalhos gráficos
 ao poder público estadual.

Setor de Orçamento Gráfico
 41 3313.3293 | 3313.3259

www.imprensaoficial.pr.gov.br



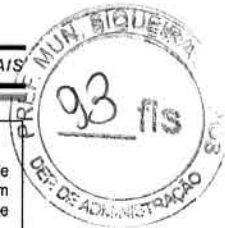

MUNICÍPIO DE SÃO JOSÉ DA BOA VISTA
PREFEITURA DO MUNICÍPIO
Rua Reinoldo Marinho Gonçalves 85 - Ionefax (043) 3565-1252
CEP - 84980-000 - São José da Boa Vista - Paraná
CNPJ 76.920.818/0001-94

EDITAL 083/2015
Processo Seletivo Simplificado - EDITAL Nº 008/2015

O SR. PEDRO SERGIO KRONEIS, PREFEITO DO MUNICÍPIO DE SÃO JOSÉ DA BOA VISTA, ESTADO DO PARANÁ, no uso de suas atribuições legais, com amparo na Lei 745/2011, no Edital 008/2015 e 036/2015 e na Portaria 056/2015:

CONSIDERANDO a necessidade de contratação de profissionais para atuar nos estabelecimentos Municipais.

CONSIDERANDO os termos da Lei nº 745/2011.

CONSIDERANDO o Processo Seletivo Simplificado realizado para selecionar profissionais, realizado nos termos do Edital nº 008/2015.

CONSIDERANDO o Ofício 73/2015 da Secretaria Municipal de Educação, Cultura, Esporte e Ação Social.

RESOLVE:

I - **CONVOCAR** os candidatos abaixo relacionados, aprovados e classificados no processo seletivo simplificado conforme ordem de classificação, a fim de proceder-se à contratação temporária de excepcional interesse público, para prestação de serviços ao Município.

CARGO: VIGIA

CANDIDATOS APROVADOS NA CLASSIFICAÇÃO GERAL		
Nº Ordem	Nome	Doc. Identidade
5ª	ANTONIO ROLIM BENTO	3.952.105-9

II - Os candidatos deverão comparecer a Divisão de Recursos Humanos da Prefeitura do Município, no período de 04 a 10 de Novembro do ano de 2015, pessoalmente, munidos dos documentos exigidos nos termos do item 3 e 8.1 do Edital 008/2015, sob pena de perder o direito a contratação.

III - A vigência do contrato obedecerá o disposto no item 8.1.4 do Edital 008/2015.

REGISTRE-SE, PUBLIQUE-SE E CUMPRE-SE.
São José da Boa Vista - PR, 03 de Novembro de 2015

Pedro Sergio Kroneis
Prefeito do Município

PREFEITURA MUNICIPAL DE SIQUEIRA CAMPOS - PARANÁ
Aviso de Licitação - Pregão Presencial nº 54/2015
OBJETO: Registro de preços de materiais e equipamentos de informática para os departamentos e setores do Município, a serem concedidos de acordo com a necessidade pelo período de doze meses.
PROTÓCOLO até as 08h45min do dia 17/11/2015.
ABERTURA: 17 de novembro de 2015 - Hora: 09h00min.
LOCAL DE ABERTURA: Prefeitura Municipal, Rua Marechal Deodoro nº 1837, Centro.
INFORMAÇÕES: Prefeitura Municipal - Tel: (43) 3571-1122.
EDITAL COMPLETO - www.doe.siqueiracampos.pr.gov.br.
Siqueira Campos, 30 de outubro de 2015.
Miriam de Souza Barbosa Lemes
Pregoeira

PREFEITURA DE SÃO JOSÉ DA BOA VISTA
ESTADO DO PARANÁ
PORTARIA Nº 174/2015

PEDRO SERGIO KRONEIS, Prefeito Municipal de São José da Boa Vista, Estado do Paraná, no uso de suas atribuições legais e regulamentares, nos termos da Lei Orgânica do Município, pela presente:

Considerando o pedido de prorrogação de licença protocolado nesta Prefeitura pela servidora JULIANA BARBOSA DA SILVA matrícula 483-1, ocupante do Cargo Eletivo de Auxiliar de Serviços Gerais, acompanhado de Parecer Médico e de Assistência Social.

RESOLVE:

Artigo 1º - PRORROGAR para a Servidora Municipal JULIANA BARBOSA DA SILVA, ocupante do Cargo de Auxiliar de Serviços Gerais, Matrícula 483-1, a Licença por Motivo de Doença em Pessoa da Família durante 20hs semanas, concedida pela PORTARIA 096/2015 de 01/09/2015, em razão de ser indispensável sua assistência pessoal não podendo ser prestada simultaneamente com o exercício do seu cargo, a sua filha MANUELA MARIA DA SILVA PEREIRA, Cart. Nascimento nº 05560501552 0151000411800140257, de acordo com Artigos 95, 96 e 97 da Lei Municipal 571/2003 - Estatuto dos Servidores do Município de São José da Boa Vista.

Artigo 2º - A prorrogação da licença de que trata esta Portaria será de 30 dias, a contar da data de 01/11/2015 a 30/11/2015 podendo ser prorrogada nos termos da Lei Municipal 571/2003, Seção VII, Artigos 95, 96 e 97 e Lei Municipal 692/2009 mediante apresentação de novo parecer médico e do setor de Assistência Social.

Artigo 3º - Esta Portaria entrará em vigor a partir da data de sua publicação, revogadas as disposições em contrário.

Comunique-se, publique-se, cumpra-se.
Edifício da Prefeitura Municipal de São José da Boa Vista, Estado do Paraná, em 03 de Novembro de 2015, 55ª ano da Emancipação Política do Município

PEDRO SERGIO KRONEIS
PREFEITO MUNICIPAL

PREFEITURA DE SÃO JOSÉ DA BOA VISTA
ESTADO DO PARANÁ
PORTARIA Nº 175/2015

PEDRO SERGIO KRONEIS, Prefeito Municipal de São José da Boa Vista, Estado do Paraná, no uso de suas atribuições legais e regulamentares, nos termos da Lei Orgânica do Município, pela presente:

Considerando o pedido de prorrogação de licença protocolado nesta Prefeitura pela servidora EDINEIA PEREIRA LIMA DA SILVA matrícula 323-1, ocupante do Cargo Eletivo de Auxiliar de Serviços Gerais.

RESOLVE:

Artigo 1º - PRORROGAR para a Servidora Municipal EDINEIA PEREIRA LIMA DA SILVA, ocupante do Cargo de Auxiliar de Serviços Gerais, Matrícula 323-1, a Licença por Motivo de Doença em Pessoa da Família, concedida pela PORTARIA 103/2014 de 03/11/2014, em razão de ser indispensável sua assistência pessoal não podendo ser prestado simultaneamente com o exercício do seu cargo, ao seu filho MARCOS PAULO DA SILVA, Cart. Nascimento nº 4.770, de acordo com Artigos 95, 96 e 97 da Lei Municipal 571/2003 - Estatuto dos Servidores do Município de São José da Boa Vista.

Artigo 2º - A prorrogação da licença de que trata esta Portaria será de 30 dias, a contar da data de 03/11/2015 a 02/12/2015 podendo ser prorrogada nos termos da Lei Municipal 571/2003, Seção VII, Artigos 95, 96 e 97 e Lei Municipal 692/2009 mediante apresentação de novo parecer médico e do setor de Assistência Social.

Artigo 3º - Esta Portaria entrará em vigor a partir da data de sua publicação, revogadas as disposições em contrário.

Comunique-se, publique-se, cumpra-se.
Edifício da Prefeitura Municipal de São José da Boa Vista, Estado do Paraná, em 03 de Novembro de 2015, 55ª ano da Emancipação Política do Município

PEDRO SERGIO KRONEIS
PREFEITO MUNICIPAL

PREFEITURA DE CONSELHEIRO MAIRINCK
ESTADO DO PARANÁ
AVISO DE LICITAÇÃO PREGÃO PRESENCIAL Nº 649/2015
PROCESSO LICITATÓRIO 053/2015

O Município de Conselheiro Mairinck, Estado do Paraná, torna público para conhecimento dos interessados, que fará realizar às 09:00 horas do dia 18 de Novembro de 2015, em sua sede Licitação na modalidade Pregão Presencial, tipo menor preço por item para "Aquisição de 01 (um) refrigerador vertical para o condicionamento e armazenamento de microbiológicos da sala de vacinas, para atender às necessidades da Secretaria Municipal de Saúde, no valor máximo de R\$ 17.850,00 (dezoito mil oitocentos e cinquenta reais), nos termos da Lei 8.556/93". O credenciamento das empresas será até às 09:00 hrs do dia 18 de Novembro de 2015, os envelopes contendo proposta de preços e documentos de habilitação definidos no Edital e seus anexos deverão ser entregues até as 09:00 hrs do dia 18 de Novembro de 2015, na Prefeitura Municipal de Conselheiro Mairinck, Setor de Licitações Praça Otacilio Ferreira, 82. Demais informações, bem como cópia do edital e seus anexos, poderão ser obtidos na Prefeitura Municipal de Conselheiro Mairinck, de segunda a sexta das 08:00 às 11:00 e das 13:00 às 17:00 horas. Fone/Fax- 43-3561-1221. Conselheiro Mairinck-PR, 03 de Novembro 2015.

ALÍRIO CARDOSO
PREFEITO MUNICIPAL

VENDA, INSTALAÇÃO E MANUTENÇÃO EM SISTEMAS DE SEGURANÇA COMERCIAL, RESIDENCIAL, INDUSTRIAL, PÚBLICO E RURAL

VENDA DE ELETRÔNICOS - 100% NACIONAIS
LOCAÇÃO DE EQUIPAMENTOS PARA EVENTOS E FESTAS
MONITORAMENTO DIGITAL

FLS SISTEMAS
SISTEMAS DE SEGURANÇA
MONITORAMENTO 24 hs

Alarmes, CFTV, Monitoramento Digital, Caixa Eletrônica, Fechaduras, Interfone, Vídeo Portátil, Portão Eletrônico, DVR

ELETRÔNICOS

SOLICITE UM ORÇAMENTO SEM COMPROMISSO

FONE: (43) 3571-2482
9918-0377
9900-6503

ATENDEMOS TODA REGIÃO

E-mail: flsistemas@hotmail.com Rua Amazonas, 138 - Centro - Siqueira Campos - PR

REPÚBLICA FEDERATIVA DO BRASIL
MINISTÉRIO DAS CIDADES
DEPARTAMENTO NACIONAL DE TRÂNSITO
CARTEIRA NACIONAL DE HABILITAÇÃO

NOME
RODRIGO JOSE NOVOTNI

DOC. IDENTIDADE / ORG. EMISSOR / UF
7521426-0 SESP PR

CPF **DATA NASCIMENTO**
032.890.849-57 27/04/1981

FILIAÇÃO
RUI GILBERTO NOVOTNI
LIDIA GONCALVES NOVOTNI

PERMISSÃO **ACE** **CAT. HAB.**
[] [] []

Nº REGISTRO **VALIDADE** **1ª HABILITAÇÃO**
00860702702 22/01/2020 29/09/1999

OBSERVAÇÕES

ASSINATURA DO PORTADOR

LOCAL **DATA EMISSÃO**
JAGUARIATVA, PR 23/01/2015

ASSINATURA DO EMISSOR **57641301201**
PR908659280

DETRAN - PR (PARANÁ)

VÁLIDA EM TODO O TERRITÓRIO NACIONAL
1061943466

PROIBIDO PLASTIFICAR
1061943466

001



CARTÓRIO AZEVEDO BASTOS 1º OFÍCIO DE REGISTRO CIVIL DAS PESSOAS NATURAIS
 E TABELIONATO DE NOTAS - Código CNJ 05.876-0
 Av. Presidente Getúlio Vargas, 1148 - Bairro Das Palmeiras - Jussara - Paraná - CEP: 83250-400 - www.azevedobastos.net.br - Tel.: (51) 3249-9000 - Fax: (51) 3249-9001

Autenticação Digital

De acordo com os artigos 1º, 3º e 7º inc. V 8º, 41 e 52 da Lei Federal 8.335/1994 e Art. 6º inc. XII da Lei Estadual 8.721/2008 autentico a presente imagem digitalizada, reprodução fiel do documento apresentado e conferido neste ato. O referido é verdade. Dou fé

Cód. Autenticação: 36650903151104250781-1; Data: 09/03/2015 11:04:24

Selo Digital de Fiscalização Tipo Normal C: ABD19981-KH4Z;
 Valor Total do Ato: R\$ 2,99

Confira os dados do ato em: <https://selodigital.tjpb.jus.br>

Bel. Valber de Albranda Cavalcanti
 Titular



REPÚBLICA FEDERATIVA DO BRASIL
ESTADO DA PARAÍBA
CARTÓRIO AZEVEDO BASTOS
FUNDADO EM 1888
PRIMEIRO REGISTRO CIVIL DE NASCIMENTO E ÓBITOS E PRIVATIVO DE CASAMENTOS,
INTERDIÇÕES E TUTELAS DA COMARCA DE JOÃO PESSOA

Av. Eptácio Pessoa, 1145 Bairro dos Estados 58030-00, João Pessoa PB
Tel.: (83) 3244-5404 / Fax: (83) 3244-5484
<http://www.azevedobastos.not.br>
E-mail: cartorio@azevedobastos.not.br



CERTIDÃO DE AUTENTICAÇÃO DIGITAL

O Bel. Válber Azevêdo de Miranda Cavalcanti, Oficial do Primeiro Registro Civil de Nascimentos e Óbitos e Privativo de Casamentos, Interdições e Tutelas com atribuição de autenticar e reconhecer firmas da Comarca de João Pessoa Capital do Estado da Paraíba, em virtude etc...

Certifica com base na Lei 8935/94 - art. 7º - inc. V, que o(s) documento(s) em anexo é reprodução fiel do original que me foi apresentado e neste ato confirmo sua autenticidade através do Código de Controle e Autenticação abaixo.
O referido é verdade, dou fé.

Este documento foi emitido em 10/03/2015 às 10:06:48 (hora de Brasília).

CHAVE DIGITAL

00005b1d734fd94f057f2d69fe6bc05b4e5c47aaee40b0615322c82365037e6178e5914038e1251bff19f58478
0c9c606915849303a3fe93657587cb9c469f00dfbf951953dfd45f953a000933a67c8b

A chave digital acima, garante que este documento foi gerado para NOVOTNI E FRIGO LTDA ME e emitido através do site do Cartório Azevedo Bastos, de acordo com a Legislação Federal em vigor Art 1º. e 10º. § 1º. da MP 2200/01.

Esta certidão tem a sua validade até: 10/03/2016 às 05:10:13 (Dia/Mês/Ano)

Código de Controle da Certidão: 346557

Código de Controle da Autenticação:

36650903151104250781-1

A autenticidade desta certidão poderá ser confirmada por qualquer pessoa e a qualquer momento através do site: <http://www.azevedobastos.not.br>

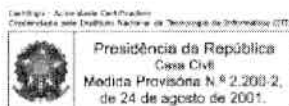



Ministério da Indústria do Comércio e do Turismo
Secretaria de Comércio e Serviços
Departamento Nacional de Registro do Comércio
Junta Comercial do Estado do Paraná - JUCEPAR

REQUERIMENTO DE EMPRESÁRIO

Folhas 1/2

NÚMERO DE IDENTIFICAÇÃO DO REGISTRO DE EMPRESA - NIRE DA SEDE XXX		NIRE DA FILIAL (preencher somente se ato referente a filial) XXX	
NOME DO EMPRESÁRIO (completo, sem abreviaturas) RODRIGO JOSE NOVOTNI			
NACIONALIDADE BRASILEIRA		ESTADO CIVIL Casado	
SEXO Masculino	REGIME DE BENS (se casado) Comunhão Parcial.		
FILHO DE (pai) RUI GILBERTO NOVOTNI	(mãe) LIDIA GONÇALVES NOVOTNI		
NASCIDO EM (data de nascimento) 27/04/1981	IDENTIDADE (número) 75214260	Órgão emissor SESP	UF PR
CPF (número) 03289084957			
EMANCIPIADO PDR (forma de emancipação - somente no caso de menor) XXX			
DOMICILIADO NA (LOGRADOUR - rua, av. etc) RUA PEDRO FERREIRA MENDES			NÚMERO 110
COMPLEMENTO B	BAIRRO/DISTRITO SÃO LUIZ	CEP 84200-000	CODIGO DO MUNICIPIO (Uso da Junta Comercial) 006212 - Jaguariáiva
MUNICIPIO Jaguariáiva			UF PR
declara, sob as penas da lei, não estar impedido de exercer atividade empresarial, que não possui outro registro de empresário e requer à JUNTA COMERCIAL DO ESTADO DO PARANÁ:			
CODIGO DO ATO 080	DESCRIÇÃO DO ATO INSCRIÇÃO	CÓDIGO DO EVENTO 080	
DESCRIÇÃO DO EVENTO INSCRIÇÃO			
NOME EMPRESARIAL RODRIGO JOSE NOVOTNI			
LOGRADOUR (rua, av. etc) RUA PEDRO FERREIRA MENDES			NÚMERO 110
COMPLEMENTO LETRA B; SALA 02;	BAIRRO/DISTRITO SÃO LUIZ	CEP 84200-000	CODIGO DO MUNICIPIO (Uso da Junta Comercial) 006212 - Jaguariáiva
MUNICIPIO Jaguariáiva	UF PR	PAIS BRASIL	CDRREIO ELETRÔNICO (E-MAIL) RODRIGO@WFDIST.COM.BR
VALOR DO CAPITAL - R\$ 50.000,00	VALOR DO CAPITAL - (por extenso) cinquenta mil reais		
CODIGO DE ATIVIDADE ECONÔMICA (CNAE Fiscal) Atividade Principal 4751201 Atividade Secundária 2621300, 4530704, 4723700, 4729699, 4742300, 4744001, 4744003, 4744099, 4751202, 4753900, 4754701, 4754703, 4755501, 4755502, 4755503, 4759801, 4759899, 4761001, 4761003, 4763601, 4763602	Descrição do Objeto COMÉRCIO VAREJISTA DE EQUIPAMENTOS E SUPRIMENTOS DE INFORMÁTICA, BEBIDAS, PRODUTOS ALIMENTÍCIOS EM GERAL, MATERIAL ELÉTRICO, FERRAGENS E FERRAMENTAS, MATERIAL HIDRÁULICO, MATERIAIS DE CONSTRUÇÃO EM GERAL, RECARGA DE CARTUCHOS PARA EQUIPAMENTOS DE INFORMÁTICA, ELETRODOMÉSTICOS E EQUIPAMENTOS DE ÁUDIO E VÍDEO, MÓVEIS, ARTIGOS DE ILUMINAÇÃO, TECIDOS, ARTIGOS DE ARMARINHO, ARTIGOS DE CAMA, MESA E BANHO, ARTIGOS DE TAPEÇARIA, CORTINAS E PERSIANAS, OUTROS ARTIGOS DE USO PESSOAL E DOMÉSTICO, LIVROS, ARTIGOS DE PAPELARIA, BRINQUEDOS E ARTIGOS RECREATIVOS, ARTIGOS ESPORTIVOS, COSMÉTICOS, PRODUTOS DE PERFUMARIA E DE HIGIENE PESSOAL, ARTIGOS DO VESTUÁRIO E ACESSÓRIOS, CALÇADOS, PRODUTOS SANEANTES DOMISSANITÁRIOS, EQUIPAMENTOS PARA ESCRITÓRIO, OUTROS PRODUTOS NÃO ESPECIFICADOS, REPARAÇÃO E MANUTENÇÃO DE COMPUTADORES E DE		
DATA DE INÍCIO DAS ATIVIDADES 19/08/2015	NÚMERO DE INSCRIÇÃO NO CNPJ XXX	TRANSFERÊNCIA DE SEDE OU DE FILIAL DE OUTRA UF NIRE ANTERIOR	UF PR
USO DA JUNTA COMERCIAL DEPENDENTE DE AUTORIZAÇÃO GOVERNAMENTAL <input type="checkbox"/> 1 - SIM <input checked="" type="checkbox"/> 3 - NÃO			
ASSINATURA DA FIRMA PELO EMPRESÁRIO (ou pelo representante/assistente/gerente) RODRIGO JOSE NOVOTNI			
DATA ASSINATURA 19/08/2015	ASSINATURA DO EMPRESÁRIO 		
FIRMA RECONHECIDA 			
PARA USO EXCLUSIVO DA JUNTA COMERCIAL DEFERIDO, PUBLIQUE-SE E ARQUIVE-SE		AUTENTICAÇÃO	
_____		 PR1150000145175	

PARA USO EXCLUSIVO DA JUNTA COMERCIAL

* Este documento foi gerado no portal Empresa Fácil Paraná

JUNTA COMERCIAL DO ESTADO DO PARANÁ - SEDE

CERTIFICO O REGISTRO EM 20/08/2015 11:52 SOB Nº
41107956393.
PROTOCOLO: 154481068 DE 20/08/2015. NIRE: 41107956393.
RODRIGO JOSE NOVOTNI



Libertad Bogus
SECRETÁRIA GERAL
CURITIBA, 20/08/2015



SERVIÇO NOTARIAL DE JAGUARIAIVA
Rua Coronel Juveniano Carniel, Lobo, 50 - CEP 81200-000
Jaguariaíva - Paraná
Fone/Fax: (41) 3535-1732 - E-mail: dainvareto@net.com.br

Reconheço por VERDADEIRO a(s) firma(s) de
RODRIGO JOSE NOVOTNI

Jaguariaíva-PR, 18 de Agosto de 2015
THAÍS APARECIDA MACHADO
ESCREVENTE
FUNARPEN - SELO DIGITAL McXoc . 8baw6 . MeK6k . bX5ZV
Consulte esse selo em <http://funarpen.com.br>



TABELIGNATOS REIS
Thaís Aparecida Machado
Escrevente Autorizada
Com. de Jaguariaíva-PR

JUNTA COMERCIAL DO ESTADO DO PARANÁ - SEDE



CERTIFICO O REGISTRO EM 20/08/2015 11:52 SOB N°
41107956393.
PROTOCOLO: 154481068 DE 20/08/2015. NIRE: 41107956393.
RODRIGO JOSE NOVOTNI

Libertad Bogus
SECRETÁRIA GERAL
CURITIBA, 20/08/2015



Ministério da Indústria do Comércio e do Turismo
Secretaria de Comércio e Serviços
Departamento Nacional de Registro do Comércio
Junta Comercial do Estado do Paraná - JUCEPAR



003

REQUERIMENTO DE EMPRESÁRIO

Folhas 2/2

NÚMERO DE IDENTIFICAÇÃO DO REGISTRO DE EMPRESA - NIRE DA SEDE XXX		NIRE DA FILIAL (preencher somente se ato referente a filial) XXX	
NOME DO EMPRESÁRIO (completo, sem abreviaturas) RODRIGO JOSE NOVOTNI			
NACIONALIDADE BRASILEIRA		ESTADO CIVIL Casado	
SEXO Masculino	REGIME DE BENS (se casado) Comunhão Parcial.		
FILHO DE (pai) RUI GILBERTO NOVOTNI	(mãe) LIDIA GONÇALVES NOVOTNI		
NASCIDO EM (data de nascimento) 27/04/1981	IDENTIDADE (número) 75214260	Órgão emissor SESP	UF PR
CPF (número) 03289084957			
EMANCIPADO POR (forma de emancipação - somente no caso de menor) XXX			
DOMICILIADO NA (LOGRADOURO - rua, av, etc) RUA PEDRO FERREIRA MENDES			NUMERO 110
COMPLEMENTO B	BAIRRO/DISTRITO SÃO LUIZ	CEP 84200-000	CÓDIGO DO MUNICÍPIO (uso da Junta Comercial) 006212 - Jaguariaíva
MUNICÍPIO Jaguariaíva			UF PR
declara, sob as penas da lei, não estar impedido de exercer atividade empresária, que não possui outro registro de empresário e requer à JUNTA COMERCIAL DO ESTADO DO PARANÁ:			
CÓDIGO DO ATO 080	DESCRIÇÃO DO ATO INSCRIÇÃO	CÓDIGO DO EVENTO 080	
DESCRIÇÃO DO EVENTO INSCRIÇÃO			
NOME EMPRESARIAL RODRIGO JOSE NOVOTNI			
LOGRADOURO (rua, ev, etc) RUA PEDRO FERREIRA MENDES			NUMERO 110
COMPLEMENTO LETRA B; SALA 02;	BAIRRO/DISTRITO SÃO LUIZ	CEP 84200-000	CÓDIGO DO MUNICÍPIO (uso da Junta Comercial) 006212 - Jaguariaíva
MUNICÍPIO Jaguariaíva	UF PR	PAÍS BRASIL	CORREIO ELETRÔNICO (E-MAIL) RODRIGO@WFDIST.COM.BR
VALOR DO CAPITAL - R\$ 50.000,00	VALOR DO CAPITAL - (por extenso) cinquenta mil reais		
CÓDIGO DE ATIVIDADE ECONÔMICA (CNAE Fiscal) Atividade Principal 4751201 Atividade Secundária 4772500, 4781400, 4782201, 4789001, 4789005, 4789007, 4789099, 7733100, 9511800	Descrição do Objeto EQUIPAMENTOS PERIFÉRICOS, PEÇAS E ACESSÓRIOS USADOS PARA VEÍCULOS AUTOMOTORES, SUVENIRES, BIJUTERIAS E ARTESANATOS, ALUGUEL DE MÁQUINA E EQUIPAMENTOS PARA ESCRITÓRIO, FABRICAÇÃO DE EQUIPAMENTOS DE INFORMÁTICA.		
DATA DE INÍCIO DAS ATIVIDADES 19/08/2015	NUMERO DE INSCRIÇÃO NO CNPJ XXX	TRANSFERÊNCIA DE SEDE OU DE FILIAL DE OUTRA UF NIRE ANTERIOR	UF PR
USO DA JUNTA COMERCIAL DEPENDENTE DE AUTORIZAÇÃO GOVERNAMENTAL <input type="checkbox"/> 1 - SIM <input checked="" type="checkbox"/> 3 - NÃO			
ASSINATURA DA FIRMA PELO EMPRESÁRIO (ou pelo representante/assistente/gerente) RODRIGO JOSE NOVOTNI			
DATA ASSINATURA 19/08/2015	ASSINATURA DO EMPRESÁRIO		
PARA USO EXCLUSIVO DA JUNTA COMERCIAL			
DEFERIDO. PUBLIQUE-SE E ARQUIVE-SE		AUTENTICAÇÃO	
_____		 PR1150000145175	

PARA USO EXCLUSIVO DA JUNTA COMERCIAL

* Este documento foi gerado no portal Empresa Fácil Paraná

JUNTA COMERCIAL DO ESTADO DO PARANÁ - SEDE

CERTIFICO O REGISTRO EM 20/08/2015 11:52 SOB N°
41107956393.
PROTOCOLO: 154481068 DE 20/08/2015. NIRE: 41107956393.
RODRIGO JOSE NOVOTNI



Libertad Bogus
SECRETÁRIA GERAL
CURITIBA, 20/08/2015

A validade deste documento, se impresso, fica sujeita à comprovação de sua autenticidade no site
www.empresafacil.pr.gov.br informando o seguinte código de verificação: PR154481068



 **SERVIÇO NOTARIAL DE JAGUAÍVA**
Rua Coronel Juvêncio Cardoso, Lobo, 50 - CEP 84240-000
Jaguariáiva - Paraná
Fone/Fax: (43) 3635-1735 - E-mail: dailvareis@uol.com.br

Reconheço por VERDADEIRO a(s) firma(s) de:
RODRIGO JOSE NOVOTNI.....
.....
.....
Jaguariáiva-PR, 19 de Agosto de 2015
THAÍS APARECIDA MACHADO
ESCREVENTE
FUNARPEN - SELO DIGITAL ocXoc 8bkw6 . g06k - bPWZV
Consulte esse selo em <http://funarpen.com.br>



TABELADO REIS
Thaís Aparecida Machado
Escrevente Autorizada
Com. no Jaguaíva-PR



GOVERNO DO PARANÁ
SECRETARIA DE ESTADO DA INDÚSTRIA, DO COMÉRCIO E ASSUNTOS DO MERCOSUL
JUNTA COMERCIAL DO PARANÁ
SISTEMA INTEGRADO DE AUTOMAÇÃO DO REGISTRO MERCANTIL - SIARCO

004



CERTIDÃO SIMPLIFICADA

Página: 001/001

Certificamos que as informações abaixo constam dos documentos arquivados nesta Junta Comercial e são vigentes na data da sua expedição.

Nome Empresarial RODRIGO JOSE NOVOTNI - ME			
Natureza Jurídica: EMPRESÁRIO			
Número de Identificação do Registro de Empresas - NIRE (Sede) 41 1 0795639-3	CNPJ 23.104.384/0001-98	Data de Arquivamento do Ato de inscrição 20/08/2015	Data de Início de Atividade 19/08/2015
Endereço Completo (Logradouro, Nº e Complemento, Bairro/Distrito, Município, UF, CEP) RUA PEDRO FERREIRA MENDES, 110 - LETRA B; SALA 02;, SÃO LUIZ, JAGUARIAÍVA, PR, 84.200-000			
Objeto COMÉRCIO VAREJISTA DE EQUIPAMENTOS E SUPRIMENTOS DE INFORMÁTICA, BEBIDAS, PRODUTOS ALIMENTÍCIOS EM GERAL, MATERIAL ELÉTRICO, FERRAGENS E FERRAMENTAS, MATERIAL HIDRÁULICO, MATERIAIS DE CONSTRUÇÃO EM GERAL, RECARGA DE CARTUCHOS PARA EQUIPAMENTOS DE INFORMÁTICA, ELETRODOMÉSTICOS E EQUIPAMENTOS DE ÁUDIO E VÍDEO, MÓVEIS, ARTIGOS DE ILUMINAÇÃO, TECIDOS, ARTIGOS DE ARMARINHO, ARTIGOS DE CAMA, MESA E BANHO, ARTIGOS DE TAPEÇARIA, CORTINAS E PERSIANAS, OUTROS ARTIGOS DE USO PESSOAL E DOMÉSTICO, LIVROS, ARTIGOS DE PAPELARIA, BRINQUEDOS E ARTIGOS RECREATIVOS, ARTIGOS ESPORTIVOS, COSMÉTICOS, PRODUTOS DE PERFUMARIA E DE HIGIENE PESSOAL, ARTIGOS DO VESTUÁRIO E ACESSÓRIOS, CALÇADOS, PRODUTOS SANEANTES DOMISSANITÁRIOS, EQUIPAMENTOS PARA ESCRITÓRIO, OUTROS PRODUTOS NÃO ESPECIFICADOS, REPARAÇÃO E MANUTENÇÃO DE COMPUTADORES E DE EQUIPAMENTOS PERIFÉRICOS, PEÇAS E ACESSÓRIOS USADOS PARA VEÍCULOS AUTOMOTORES, SUVENIRES, BIJUTERIAS E ARTESANATOS, ALUGUEL DE MÁQUINA E EQUIPAMENTOS PARA ESCRITÓRIO, FABRICAÇÃO DE EQUIPAMENTOS DE INFORMÁTICA.			
Capital: R\$ 50.000,00 (CINQUENTA MIL REAIS)		Microempresa ou Empresa de Pequeno Porte (Lei nº 123/2006) Microempresa	
Último Arquivamento Data: 20/08/2015 Número: 20154481050 Ato: ENQUADRAMENTO DE MICROEMPRESA Evento (s): ENQUADRAMENTO DE MICROEMPRESA		Situação da Empresa REGISTRO ATIVO Status (XXXXXXXXXXXXXXXXXXXXXX)	
Nome do Empresário RODRIGO JOSE NOVOTNI Identidade: 75214260,SESP/PR CPF: 032.890.849-57 Estado Civil: Casado Regime de Bens: Comunhão Parcial			

CURITIBA - PR, 14 de outubro de 2015

15/606908-3

Libertad Bogus

LIBERTAD BOGUS
SECRETARIA GERAL

Libertad Bogus





DECLARAÇÃO DE ENQUADRAMENTO DE MICROEMPRESA

Ilmo. Sr. Presidente da Junta Comercial do Estado do Paraná - JUCEPAR

O Empresário **RODRIGO JOSE NOVOTNI**, estabelecido(a) na RUA PEDRO FERREIRA MENDES, 110 LETRA B; SALA 02;, SÃO LUIZ, Jaguariaíva - Paraná, CEP: 84200-000, requer a Vossa Senhoria o arquivamento do presente instrumento e declara, sob as penas da Lei, que se enquadra na condição de MICROEMPRESA, nos termos da Lei Complementar nº 123, de 14/12/2006.

Código do ato: 315

Descrição do Ato: ENQUADRAMENTO DE MICROEMPRESA

Jaguariaíva, PR, 19/08/2015
SILVA REIS

RODRIGO JOSE NOVOTNI
Titular

Para uso exclusivo da Junta Comercial:

DEFERIDO EM ____/____/____	Etiqueta de registro
----------------------------	----------------------

* Este documento foi gerado no portal Empresa Fácil Paraná



JUNTA COMERCIAL DO ESTADO DO PARANÁ - SEDE

CERTIFICO O REGISTRO EM 20/08/2015 11:52 SOB Nº
20154481050.
PROTOCOLO: 154481050 DE 20/08/2015. NIRE: 41107956393.
RODRIGO JOSE NOVOTNI

Libertad Bogus
SECRETÁRIA GERAL
CURITIBA, 20/08/2015



SERVIÇO NOTARIAL DE JAGUARIVIA
 Rua Coronel Avulino Carneiro, Lote 50 - CEP 84204-000
 Jaguarivias - Paraná
 Fone/Fax: (41) 3535-1935 - E-mail: dainval@scnot.com.br

Reconheço por VERDADEIRO a(s) firma(s) de:
 RODRIGO JOSE NOVOTNI,

Jaguarivias-PR, 19 de Agosto de 2015
 THAIS APARECIDA MACHADO
 ESCRIVENTE
 FUNARPEN - SELO DIGITAL TeXoc . qbkw8 . ppa4k - bfoZV . Z
 Consulte esse selo em <http://funarpen.com.br>

TABELONATO REIS
 Thais Aparecida Machado
 Escrevente Autorizada
 Com. de Jaguarivias-PR

JUNTA COMERCIAL DO ESTADO DO PARANÁ - SEDE

CERTIFICO O REGISTRO EM 20/08/2015 11:52 SOB N°
 20154481050.
 PROTOCOLO: 154481050 DE 20/08/2015. NIRE: 41107956393.
 RODRIGO JOSE NOVOTNI



Libertad Bogus
 SECRETÁRIA GERAL
 CURITIBA, 20/08/2015



A PREFEITURA MUNICIPAL DE SIQUEIRA CAMPOS
A/C DEPARTAMENTO DE COMPRAS E LICITAÇÕES
PREGÃO PRESENCIAL Nº. 054/2015

DECLARAÇÃO DE CUMPRIMENTO DOS REQUISITOS DE HABILITAÇÃO

A **RODRIGO JOSE NOVOTNI ME**, CNPJ nº 23.104.384/0001-98, por intermédio do seu representante legal, abaixo assinado, declara para fins de participação no procedimento licitatório – PREGÃO nº 54/2015 da Prefeitura Municipal de Siqueira Campos - PR, que o objeto ofertado por esta Empresa **atende todas as especificações descritas neste Edital**; que os documentos que compõem o Edital foram colocados à disposição e tomou-se conhecimento de todas as informações, condições locais e grau de dificuldade para o fornecimento do objeto, dando-se concordância a todas as condições desta Licitação de Pregão, sem restrições de qualquer natureza e de que, se vencedor desta Licitação, executará o objeto, pelo preço proposto e de acordo com as normas deste Certame Licitatório e; que esta empresa **atende plenamente os requisitos necessários à habilitação**, possuindo toda a documentação comprobatória exigida no Edital convocatório.

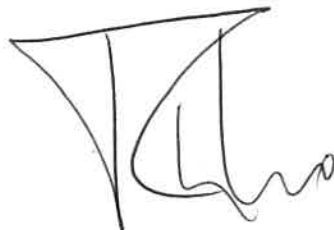

Rodrigo José Novotni
Representante Legal
CPF: 032.890.849-57
RG: 7.521.426-0

Jaguariaíva, 17 de novembro de 2015.

CNPJ 23.104.384/0001-98

**RODRIGO JOSÉ
NOVOTNI - ME**

Rua Pedro Ferreira Mendes, 110
Letra B - SI 02 - CEP 84200-000

Jaguariaíva - Paraná



008

RODRIGO JOSE NOVOTNI ME

CNPJ: 23.104.384/0001-98

IE: 90.702.055-02



A PREFEITURA MUNICIPAL DE SIQUEIRA CAMPOS
A/C DEPARTAMENTO DE COMPRAS E LICITAÇÕES
PREGÃO PRESENCIAL Nº. 054/2015

DECLARAÇÃO PARA MICROEMPRESA OU EMPRESA DE PEQUENO PORTE

A **RODRIGO JOSE NOVOTNI ME**, CNPJ nº 23.104.384/0001-98, respeitosamente por meio do seu representante legal abaixo assinado, **DECLARA** sob as sanções administrativas cabíveis e sob as penas da lei, ser Microempresa ou Empresa de Pequeno Porte nos termos de legislação vigente, não possuindo nenhum dos impedimentos previsto no §4º do artigo 3º da lei Complementar nº 123/2006.

Rodrigo José Novotni
Representante Legal
CPF: 032.890.849-57
RG: 7.521.426-0

Jaguariaíva, 17 de novembro de 2015.

CNPJ 23.104.384/0001-98
RODRIGO JOSÉ
NOVOTNI - ME
Rua Pedro Ferreira Mendes, 110
Letra B - SI 02 - CEP 84200-000
Jaguariaíva - Paraná



DECLARAÇÃO

A **RODRIGO JOSE NOVOTNI - ME**, com sede na Rua Pedro Ferreira Mendes, 110B, Sala 02, Bairro São Luiz, situada no município de Jaguariaíva, no Estado do Paraná, inscrita no CNPJ sob nº 23.104.384/0001-98, respeitosamente por meio do seu representante legal abaixo assinado, **INFORMA** que todos os documentos enviados por nossa empresa, para o atendimentos as diversas etapas do processo licitatório supracitado, foram numerados e rubricados após conferencia perante o edital.

Outrossim, informamos ainda que, os documentos foram digitalizados e microfilmados conforme a Lei Nr 5433 de 8 de maio de 1968, e encontram-se disponíveis em nossa empresa.

Jaguariaíva, 17 de novembro de 2015.



Rodrigo José Novotni
Representante Legal
CPF: 032.890.849-57
RG: 7.521.426-0

CNPJ 23.104.384/0001-98

**RODRIGO JOSÉ
NOVOTNI - ME**

Rua Pedro Ferreira Mendes, 110

Letra B - SI 02 - CEP 84200-000

Jaguariaíva - Paraná

SÉTIMA ALTERAÇÃO CONTRATUAL DA SOCIEDADE
COMERCIAL CARSOTELI LTDA ME
CNPJ/MF: nº 03.533.063/0001-00
NIRE: 412.0423606-5



As abaixo identificadas e qualificadas:

1) **ZELIA ARISTIDES DE CARVALHO**, brasileira, divorciada, natural de Pinhalão-PR, empresário, inscrita no CPF/MF sob nº. 551.224.269-53, portadora da carteira de identidade RG nº. 43393073/SSP-PR, residente e domiciliada na Rua Dr Euclides Monteiro, 377, Centro, Ibaiti-PR, CEP: 84900-000.

2) **JULIA DE CARVALHO MAIA**, brasileira, solteira, nascida em 07/08/1984, natural de Figueira-PR, empresaria, inscrita no CPF/MF sob nº. 044.702.269-55, portadora da carteira de identidade RG nº. 93131231/SSP-PR, residente e domiciliada na Rua Rua Fernandina do Amaral Gentile, 450, Fundos, Centro, Ibaiti-PR, CEP: 84900-000.

Únicas sócias componentes da sociedade empresária limitada que gira nesta praça sob o nome de **COMERCIAL CARSOTELI LTDA ME**, com sede na Rua Abrílio Barbosa Ribas, 388, Centro, Ibaiti-PR, CEP 84900-000, e inscrita no CNPJ/MF sob nº. 03.533.063/0001-00, registrada na Junta Comercial do Paraná sob nº 412.0423606-5 em 25/11/1999; resolvem alterar o contrato social mediante as condições estabelecidas nas cláusulas seguintes:

CLÁUSULA PRIMEIRA - DA ALTERAÇÃO DA SEDE SOCIAL: O endereço da presente sociedade que é na Rua Abrílio Barbosa Ribas, 388, Centro, Ibaiti - PR, CEP: 84900-000, fica alterado para **Rua Antonio Juventino de Moura, 7010 , Santo Antonio de Pádua, CEP: 84900-000, Ibaiti - PR.**

CLÁUSULA SEGUNDA - DA ALTERAÇÃO DO OBJETO SOCIAL: A sociedade que tem por objeto social a exploração do ramo de: FABRICAÇÃO DE MOVEIS E PARQUES INFANTIS, COMERCIO VAREJISTA DE MOVEIS, ARTIGOS DE CAMA MESA E BANHO, ARTIGOS DO VESTUARIO, ARTIGOS DE DECORAÇÕES E DIVISORIAS, ARTIGOS DE ARMARINHOS E MIUDEZAS, BRINQUEDOS, MATERIAS DE EPI, ESPORTIVOS, MAQUINAS INDUSTRIAIS, ELETRODOMESTICOS E ELETRONICOS, PAPELARIA E MATERIAL PEDAGOGICO, PRODUTOS E EQUIPAMENTOS MEDICOS HOSPITALARES, PRODUTOS E EQUIPAMENTOS DE INFORMATICA, REMANUFATURAMENTO DE CARTUCHOS E TONER PARA IMPRESSORAS E COPIADORAS, ASSISTENCIA TECNICA EM EQUIPAMENTOS DE INFORMATICA, ASSESORIA E CONSULTORIA E ELABORAÇÃO DE PROJETOS,, passa a partir desta data a ter o seguinte objeto: **FABRICAÇÃO DE MOVEIS, COMERCIO VAREJISTA DE MOVEIS, COMERCIO VAREJISTA DE ARTIGOS DE CAMA, MESA E BANHO, COMERCIO VAREJISTA DE ARTIGOS DO VESTUARIO E ACESSORIOS, COMERCIO VAREJISTA DE ARTIGOS DE ARMARINHO, COMERCIO VAREJISTA DE BRINQUEDOS E ARTIGOS RECREATIVOS, COMERCIO ATACADISTA DE ROUPAS E ACESSORIOS PARA USO PROFISSIONAL E DE SEGURANÇA DO TRABALHO, COMERCIO VAREJISTA DE ARTIGOS ESPORTIVOS, COMERCIO VAREJISTA ESPECIALIZADO DE ELETRODOMESTICOS E EQUIPAMENTOS DE AUDIO E VIDEO, COMERCIO VAREJISTA ESPECIALIZADO DE PEÇAS E ACESSORIOS PARA APARELHOS ELETROELETRONICOS PARA USO DOMESTICO, COMERCIO VAREJISTA DE ARTIGOS USADOS, COMERCIO VAREJISTA DE ARTIGOS DE PAPELARIA, COMERCIO VAREJISTA DE ARTIGOS MEDICOS E ORTOPEDICOS, COMERCIO VAREJISTA DE EQUIPAMENTOS E SUPRIMENTOS DE INFORMATICA, ATIVIDADES DE CONSULTORIA EM GESTAO EMPRESARIAL, COMERCIO VAREJISTA DE TECIDOS, COMERCIO VAREJISTA DE ARTIGOS DE USO DOMESTICO, REPARAÇÃO DE ARTIGOS DO MOBILIARIO, REPARAÇÃO E MANUTENÇÃO DE COMPUTADORES E EUIPAMENTOS PERIFERICOS, RECARGAS DE CARTUCHOS PARA EQUIPAMENTOS DE INFORMATICA, COMERCIO VAREJISTA DE EQUIPAMENTOS DE CONSTRUÇÃO, COMERCIO VAREJISTA DE PRODUTOS SANEANTES DOMISSANITARIOS, COMERCIO VAREJISTA DE PRODUTOS ALIMENTICIOS E TELECELAGEM DE FIOS DE ALGODÃO.**

CLÁUSULA TERCEIRA- DA CONSOLIDAÇÃO DO CONTRATO: À vista da modificação ora ajustada, consolida-se o contrato social, que passa a ter a seguinte redação.

CONTRATO SOCIAL COM
COMERCIAL CARSOTELI
CNPJ/MF: 03.533.063/
NIRE: 412.042360



SÉTIMA ALTERAÇÃO CONTRATUAL DA SOCIEDADE
COMERCIAL CARSOTELI LTDA ME
CNPJ/MF: nº 03.533.063/0001-00
NIRE: 412.0423606-5



As abaixo identificadas e qualificadas:

1) **ZELIA ARISTIDES DE CARVALHO**, brasileira, divorciada, natural de Pinhalão-PR, empresário, inscrita no CPF/MF sob nº. 551.224.269-53, portadora da carteira de identidade RG nº. 43393073/SSP-PR, residente e domiciliada na Rua Antonio Juventino de Moura, nº 7000, Santo Antonio de Padua, Ibaiti-PR, CEP: 84900-000.

2) **JULIA DE CARVALHO MAIA**, brasileira, solteira, nascida em 07/08/1984, natural de Figueira-PR, empresaria, inscrita no CPF/MF sob nº. 044.702.269-55, portadora da carteira de identidade RG nº. 93131231/SSP-PR, residente e domiciliada na Rua Antonio Juventino de Moura, nº 7000, Santo Antonio de Padua, Ibaiti-PR, CEP: 84900-000.

Únicas sócias componentes da sociedade empresária limitada que gira nesta praça sob o nome de **COMERCIAL CARSOTELI LTDA ME**, com sede na Rua Antonio Juventino de Moura, 7010, Sto Ant de Padua, Ibaiti-PR, CEP 84900-000, e inscrita no CNPJ/MF sob nº. 03.533.063/0001-00, registrada na Junta Comercial do Paraná sob nº 412.0423606-5 em 25/11/1999; resolvem consolidar o contrato social mediante as condições estabelecidas nas cláusulas seguintes:

CLÁUSULA PRIMEIRA - NOME EMPRESARIAL, SEDE E DOMICÍLIO: A sociedade gira sob o nome empresarial de **COMERCIAL CARSOTELI LTDA ME** e tem sede e domicílio na Rua Antonio Juventino de Moura, 7010, Sto Ant de Padua, Ibaiti-PR, CEP 84900-000.

CLÁUSULA SEGUNDA - FILIAIS E OUTRAS DEPENDÊNCIAS: A sociedade poderá a qualquer tempo, abrir ou fechar filial ou outra dependência, no país ou no exterior, mediante alteração contratual assinada por todos os sócios.

CLÁUSULA TERCEIRA- INÍCIO DAS ATIVIDADES E PRAZO DE DURAÇÃO DA SOCIEDADE: A sociedade iniciou suas atividades em 25/11/1999 e seu prazo de duração é por tempo indeterminado.

CLÁUSULA QUARTA - OBJETO SOCIAL: A sociedade tem por objeto a exploração no ramo de: **FABRICAÇÃO DE MOVEIS, COMERCIO VAREJISTA DE MOVEIS, COMERCIO VAREJISTA DE ARTIGOS DE CAMA, MESA E BANHO, COMERCIO VAREJISTA DE ARTIGOS DO VESTUARIO E ACESSORIOS, COMERCIO VAREJISTA DE ARTIGOS DE ARMARINHO, COMERCIO VAREJISTA DE BRINQUEDOS E ARTIGOS RECREATIVOS, COMERCIO ATACADISTA DE ROUPAS E ACESSORIOS PARA USO PROFISSIONAL E DE SEGURANÇA DO TRABALHO, COMERCIO VAREJISTA DE ARTIGOS ESPORTIVOS, COMERCIO VAREJISTA ESPECIALIZADO DE ELETRODOMESTICOS E EQUIPAMENTOS DE AUDIO E VIDEO, COMERCIO VAREJISTA ESPECIALIZADO DE PEÇAS E ACESSORIOS PARA APARELHOS ELETROELETRONICOS PARA USO DOMESTICO, COMERCIO VAREJISTA DE ARTIGOS USADOS, COMERCIO VAREJISTA DE ARTIGOS DE PAPELARIA, COMERCIO VAREJISTA DE ARTIGOS MEDICOS E ORTOPEDICOS, COMERCIO VAREJISTA DE EQUIPAMENTOS E SUPRIMENTOS DE INFORMATICA, ATIVIDADES DE CONSULTORIA EM GESTAO EMPRESARIAL, COMERCIO VAREJISTA DE TECIDOS, COMERCIO VAREJISTA DE ARTIGOS DE USO DOMESTICO, REPARAÇÃO DE ARTIGOS DO MOBILIARIO, REPARAÇÃO E MANUTENÇÃO DE COMPUTADORES E EUIPAMENTOS PERIFERICOS, RECARGAS DE CARTUCHOS PARA EQUIPAMENTOS DE INFORMATICA, COMERCIO VAREJISTA DE EQUIPAMENTOS DE CONSTRUÇÃO, COMERCIO VAREJISTA DE PRODUTOS SANEANTES DOMISSANITARIOS, COMERCIO VAREJISTA DE PRODUTOS ALIMENTICIOS E TELECELAGEM DE FIOS DE ALGODÃO.**

CLÁUSULA QUINTA - CAPITAL SOCIAL: O capital social é de 10.000,00 (dez mil reais), divididos em 10.000 (dez mil) quotas de capital no valor nominal de R\$ 1,00 (um real) cada uma, subscrita e já integralizadas, em moeda corrente do País, pelos sócios e distribuídas da seguinte forma:

Nome
ZELIA ARISTIDES DE CARVALHO
JULIA DE CARVALHO MAIA
TOTAL

CARTÓRIO AZEVEDO BASTOS 1º OFÍCIO DE REGISTRO CIVIL DAS PESSOAS NATURAIS E TABELONATO DE NOTAS - Código CNJ 06.870-0
De acordo com os artigos 1º, 3º e 7º inc. V 8º, 41 e 52 da Lei Federal 8.935/1994 e Art. 6º inc. XII da Lei Estadual 8.721/2008 autentico a presente imagem digitalizada, reprodução fiel do documento apresentado e conferido neste ato. O referido é verdade. Dou fé.
Autenticação Digital
Cód. Autenticação: 47010605151432280171-1; Data: 06/05/2015 14:32:50
Selo Digital de Fiscalização Tipo Normal C: ABJ84414-U4YK; Valor Total do Ato: R\$ 2,99
Confira os dados do ato em: <https://selodigital.tjpb.jus.br>
Bel. Valberio Miranda Cavalcanti
Tribunal

SÉTIMA ALTERAÇÃO CONTRATUAL DA SOCIEDADE
COMERCIAL CARSO TELI LTDA ME
CNPJ/MF: nº 03.533.063/0001-00
NIRE: 412.0423606-5



CLÁUSULA SEXTA - RESPONSABILIDADE DOS SÓCIOS: A responsabilidade de cada sócio é restrita ao valor de suas quotas, mas todos respondem solidariamente pela integralização do capital social, conforme dispõe o art. 1.052 da Lei 10.406/2002.

CLÁUSULA SÉTIMA - CESSÃO E TRANSFERÊNCIA DE QUOTAS: As quotas são indivisíveis e não poderão ser cedidas ou transferidas a terceiros sem o consentimento dos outros sócios, a quem fica assegurado, em igualdade de condições e preço, o direito de preferência para a sua aquisição se postas à venda, formalizando, se realizada a cessão delas, a alteração contratual pertinente.

Parágrafo único: O sócio que pretenda ceder ou transferir todas ou parte de suas quotas deverá notificar por escrito aos outros sócios, discriminando a quantidade de quotas postas à venda, o preço, forma e prazo de pagamento, para que estes exerçam ou renunciem ao direito de preferência, o que deverão fazer dentro de 30 (trinta) dias, contados do recebimento da notificação ou em prazo maior a critério do sócio alienante. Se todos os sócios manifestarem seu direito de preferência, a cessão das quotas se fará na proporção das quotas que então possuírem. Decorrido esse prazo sem que seja exercido o direito de preferência, as quotas poderão ser livremente transferidas.

CLÁUSULA OITAVA - ADMINISTRAÇÃO DA SOCIEDADE E USO DO NOME EMPRESARIAL: A administração da sociedade cabe a **ZELIA ARISTIDES DE CARVALHO**, com os poderes e atribuições de gerir e administrar os negócios da sociedade, representá-la ativa e passivamente, judicial e extra judicialmente, perante órgãos públicos, instituições financeiras, entidades privadas e terceiros em geral, bem como praticar todos os demais atos necessários à consecução dos objetivos ou à defesa dos interesses e direitos da sociedade, autorizado o uso do nome empresarial em conjunto.

§1.º - É vedado o uso do nome empresarial em atividades estranhas ao interesse social ou assumir obrigações seja em favor de qualquer dos quotistas ou de terceiros, bem como onerar ou alienar bens imóveis da sociedade, sem autorização do outro sócio.

§2.º - Faculta-se aos administradores, atuando isoladamente, constituir, em nome da sociedade, procuradores para período determinado, devendo o instrumento de mandato especificar os atos e operações a serem praticados.

CLÁUSULA NONA - DECLARAÇÃO DE DESIMPEDIMENTO: As Administradoras declaram, sob as penas da lei, que não estão impedidas de exercerem a administração da sociedade, por lei especial, ou em virtude de condenação criminal, ou por se encontrar sob os efeitos dela, a pena que vede, ainda que temporariamente, o acesso a cargos públicos; ou por crime falimentar, de prevaricação, peita ou suborno, concussão, peculato, ou contra a economia popular, contra o sistema financeiro nacional, contra normas de defesa da concorrência, contra as relações de consumo, fé pública ou a propriedade.

CLÁUSULA DÉCIMA - RETIRADA PRO-LABORE: Os sócios poderão, de comum acordo, fixar uma retirada mensal, a título de "pró-labore", observadas as disposições regulamentares pertinentes.

CLÁUSULA DÉCIMA PRIMEIRA - EXERCÍCIO SOCIAL, DEMONSTRAÇÕES FINANCEIRAS E PARTICIPAÇÃO DOS SÓCIOS NOS RESULTADOS: Ao término de cada exercício social, em 31 de dezembro, os administradores prestarão contas justificadas de sua administração, procedendo à elaboração do inventário, do balanço patrimonial e demais demonstrações contábeis requeridas pela legislação societária, elaboradas em conformidade com as Normas Brasileiras de Contabilidade, participando todos os sócios dos lucros ou perdas apurados, na mesma proporção das quotas de capital que possuem na sociedade.

Parágrafo único - A sociedade poderá levantar balanços ou balancetes patrimoniais em períodos inferiores há um ano, e o lucro apurado nessas demonstrações intermediárias, poderá ser distribuído mensalmente aos sócios, a título de Antecipação de Lucros, proporcionalmente às quotas de capital de cada um. Nesse caso será observada a reposição dos lucros quando a distribuição afetar o capital social, conforme estabelece o art. 1.059 da Lei nº 10.406/2002.

CLÁUSULA DÉCIMA SEGUNDA - JULGAMENTO DAS CONTAS: Nos quatro meses seguintes ao término do exercício social, os sócios deliberarão sobre as contas e designarão administradores quando for o caso.

Parágrafo único - Até 30 (trinta) dias antes da data marcada para a reunião, o balanço patrimonial e o de resultado econômico devem ser postos, por escrito, e com a prova do respectivo, para que os sócios exerçam a administração.



SÉTIMA ALTERAÇÃO CONTRATUAL DA SOCIEDADE
COMERCIAL CARSOTELI LTDA ME
 CNPJ/MF: nº 03.533.063/0001-00
 NIRE: 412.0423606-5



Folha:

CLÁUSULA DÉCIMA TERCEIRA - FALECIMENTO OU INTERDIÇÃO DE SÓCIO: Falecendo ou interditado qualquer sócio, a sociedade continuará suas atividades com os herdeiros, sucessores e o incapaz. Não sendo possível ou inexistindo interesse destes ou dos sócios remanescentes, o valor de seus haveres será apurado e liquidado com base na situação patrimonial da sociedade, à data da resolução, verificada em balanço especialmente levantado.

Parágrafo único - O mesmo procedimento será adotado em outros casos em que a sociedade se resolva em relação a seu sócio.

CLÁUSULA DÉCIMA QUARTA - FORO: Fica eleito o foro da comarca de Ibaiti-PR para o exercício e o cumprimento dos direitos e obrigações resultantes deste contrato, com expressa renúncia a qualquer outro, por mais especial ou privilegiado que seja ou venha ser.

E por estarem assim, justos e contratados, lavram e assinam, a presente, em 3 (três) vias de igual teor e forma, obrigando-se fielmente por si, seus herdeiros e sucessores legais a cumpri-lo em todos os seus termos.

Ibaiti-PR, 27 de fevereiro de 2015.

Zelia Aristides de Carvalho
ZELIA ARISTIDES DE CARVALHO



Julia de Carvalho Maia
JULIA DE CARVALHO MAIA



Fábio Toledo Fonseca
Fábio Toledo Fonseca
 RG: 7.756.115-3 SSP/PR
 RELATOR



JUNTA COMERCIAL DO PARANÁ
 AGENCIA REGIONAL DE SANTO ANTONIO DA PLATINA
 CERTIFICO O REGISTRO EM: 23/03/2015
 SOB NÚMERO: 20151597510
 Protocolo: 15/159751-0, DE 17/03/2015

Empresa: 41 2 0423606 5
 COMERCIAL CARSOTELI LTDA - ME

Libertad Bogus
LIBERTAD BOGUS
 SECRETARIA GERAL

TABELIONATO *Negrão*
 RUA PARANHÁ, 51 - SALA 101 - LUIZIA LUZIA
 FONE/FAX: (43) 3546-1465 - CEP: 83040-000
 E-MAIL: TABELIONATONEGRAO@GMAIL.COM
 COMARCA DE IBAITI - ESTADO DO PARANÁ

Reconheço a(s) firma(s) por VERDADEIRA de:

- [5W501K1]-ZELIA ARISTIDES DE CARVALHO
- [5W501K1]-JULIA DE CARVALHO MAIA

Ibaiti-PR, 05 de Março de 2015.

Em testemunho *Ana Carla Bento* da verdade.
ANA CARLA BENTO
 ESCRIVENTE

FUNARPEN - SELO DIGITAL 1UXO6.gajp JmQ0G-ukDYX.SzID
 Consulte esse selo e <http://funarpen.com.br>

CARTÓRIO AZEVEDO BASTOS 1º OFÍCIO DE REGISTRO CIVIL DAS PESSOAS NATURAIS E TABELIONATO DE NOTAS - Código CNJ 06.879-0
 De acordo com os artigos 1º, 3º e 7º inc. V 8º, 41 e 52 da Lei Federal 8.935/1994 e Art. 8º inc. XII da Lei Estadual 5.721/2008 autenticada a presente imagem digitalizada, reprodução fiel do documento apresentado e conferido neste ato. O referido é verdade. Dou fé.

Autenticação Digital
 Cód. Autenticação: 47010605151432450984-1; Data: 06/05/2015 14:33:30
 Selo Digital de Fiscalização Tipo Normal C: ABJ84418-ZXQ7;
 Valor Total do Ato: R\$ 2,99
 Confira os dados do ato em: <https://selodigital.tjpb.jus.br>

Valber de Miranda Cavalcanti
Valber de Miranda Cavalcanti
 Tabelar



REPÚBLICA FEDERATIVA DO BRASIL
ESTADO DA PARAÍBA
CARTÓRIO AZEVEDO BASTOS
FUNDADO EM 1888
PRIMEIRO REGISTRO CIVIL DE NASCIMENTO E ÓBITOS E PRIVATIVO DE CASAMENTOS,
INTERDIÇÕES E TUTELAS DA COMARCA DE JOÃO PESSOA

Av. Eptácio Pessoa, 1145 Bairro dos Estados 58030-00, João Pessoa PB
Tel.: (83) 3244-5404 / Fax: (83) 3244-5484
<http://www.azevedobastos.not.br>
E-mail: cartorio@azevedobastos.not.br



CERTIDÃO DE AUTENTICAÇÃO DIGITAL

O Bel. Válber Azevêdo de Miranda Cavalcanti, Oficial do Primeiro Registro Civil de Nascimentos e Óbitos e Privativo de Casamentos, Interdições e Tutelas com atribuição de autenticar e reconhecer firmas da Comarca de João Pessoa Capital do Estado da Paraíba, em virtude etc...

Certifica com base na Lei 8935/94 - art. 7º - inc. V, que o(s) documento(s) em anexo é reprodução fiel do original que me foi apresentado e neste ato confirmo sua autenticidade através do Código de Controle e Autenticação abaixo.
O referido é verdade, dou fé.

Este documento foi emitido em 07/05/2015 às 16:07:30 (hora de Brasília).

CHAVE DIGITAL

00005b1d734fd94f057f2d69fe6bc05bb75fe7bafa1b735cec4595e20b3c4808a36d1dbe0dc34d373037b39f96
3d8247a9ad5f2808f68eea468621a04c49efe1d924f1ad13cfa525b0c6a9bfb6c49a63

A chave digital acima, garante que este documento foi gerado para COMERCIAL CARSOTELI LTDA - ME e emitido através do site do Cartório Azevedo Bastos, de acordo com a Legislação Federal em vigor Art 1º. e 10º. § 1º. da MP 2200/01.

Esta certidão tem a sua validade até: 07/05/2016 às 15:44:06 (Dia/Mês/Ano)

Código de Controle da Certidão: 369384

Código de Controle da Autenticação:

47010605151432150093-1

A autenticidade desta certidão poderá ser confirmada por qualquer pessoa e a qualquer momento através do site: <http://www.azevedobastos.not.br>

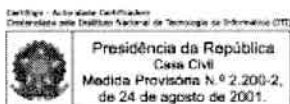



REPÚBLICA FEDERATIVA DO BRASIL
ESTADO DA PARAÍBA
CARTÓRIO AZEVEDO BASTOS
FUNDADO EM 1888
PRIMEIRO REGISTRO CIVIL DE NASCIMENTO E ÓBITOS E PRIVATIVO DE CASAMENTOS,
INTERDIÇÕES E TUTELAS DA COMARCA DE JOÃO PESSOA

Av. Epitácio Pessoa, 1145 Bairro dos Estados 58030-00, João Pessoa PB
Tel.: (83) 3244-5404 / Fax: (83) 3244-5484
<http://www.azevedobastos.not.br>
E-mail: cartorio@azevedobastos.not.br



CERTIDÃO DE AUTENTICAÇÃO DIGITAL

O Bel. Válber Azevêdo de Miranda Cavalcanti, Oficial do Primeiro Registro Civil de Nascimentos e Óbitos e Privativo de Casamentos, Interdições e Tutelas com atribuição de autenticar e reconhecer firmas da Comarca de João Pessoa Capital do Estado da Paraíba, em virtude etc...

Certifica com base na Lei 8935/94 - art. 7º - inc. V, que o(s) documento(s) em anexo é reprodução fiel do original que me foi apresentado e neste ato confirmo sua autenticidade através do Código de Controle e Autenticação abaixo.

O referido é verdade, dou fé.

Este documento foi emitido em 07/05/2015 às 16:07:13 (hora de Brasília).

CHAVE DIGITAL

00005b1d734fd94f057f2d69fe6bc05bb75fe7bfa1b735cec4595e20b3c48089cd3c48b4099827f408e3a12d4a25a93a9ad5f2808f68eea468621a04c49efe174d9e87a4df55c2896f595ce91e14d55

A chave digital acima, garante que este documento foi gerado para COMERCIAL CARSOTELI LTDA - ME e emitido através do site do Cartório Azevedo Bastos, de acordo com a Legislação Federal em vigor Art 1º. e 10º. § 1º. da MP 2200/01.

Esta certidão tem a sua validade até: 07/05/2016 às 15:44:06 (Dia/Mês/Ano)

Código de Controle da Certidão: 369386

Código de Controle da Autenticação:

47010605151432260171-1

A autenticidade desta certidão poderá ser confirmada por qualquer pessoa e a qualquer momento através do site: <http://www.azevedobastos.not.br>

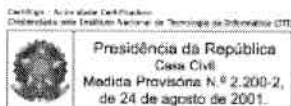



REPÚBLICA FEDERATIVA DO BRASIL
ESTADO DA PARAÍBA
CARTÓRIO AZEVEDO BASTOS
FUNDADO EM 1888
PRIMEIRO REGISTRO CIVIL DE NASCIMENTO E ÓBITOS E PRIVATIVO DE CASAMENTOS,
INTERDIÇÕES E TUTELAS DA COMARCA DE JOÃO PESSOA

Av. Epitácio Pessoa, 1145 Bairro dos Estados 58030-00, João Pessoa PB
Tel.: (83) 3244-5404 / Fax: (83) 3244-5484
<http://www.azevedobastos.not.br>
E-mail: cartorio@azevedobastos.not.br



CERTIDÃO DE AUTENTICAÇÃO DIGITAL

O Bel. Válber Azevêdo de Miranda Cavalcanti, Oficial do Primeiro Registro Civil de Nascimentos e Óbitos e Privativo de Casamentos, Interdições e Tutelas com atribuição de autenticar e reconhecer firmas da Comarca de João Pessoa Capital do Estado da Paraíba, em virtude etc...

Certifica com base na Lei 8935/94 - art. 7º - inc. V, que o(s) documento(s) em anexo é reprodução fiel do original que me foi apresentado e neste ato confirmo sua autenticidade através do Código de Controle e Autenticação abaixo.
O referido é verdade, dou fé.

Este documento foi emitido em 07/05/2015 às 16:06:58 (hora de Brasília).

CHAVE DIGITAL

00005b1d734fd94f057f2d69fe6bc05bb75fe7bafa1b735cec4595e20b3c480864ed98f1b0c5924166a7982d53
2f8ecca9ad5f2808f68eea468621a04c49efe196a4f4e746e76242642f878fefd23245

A chave digital acima, garante que este documento foi gerado para COMERCIAL CARSOTELI LTDA - ME e emitido através do site do Cartório Azevêdo Bastos, de acordo com a Legislação Federal em vigor Art 1º. e 10º. § 1º. da MP 2200/01.

Esta certidão tem a sua validade até: 07/05/2016 às 15:44:06 (Dia/Mês/Ano)

Código de Controle da Certidão: 369388

Código de Controle da Autenticação:

47010605151432350937-1

A autenticidade desta certidão poderá ser confirmada por qualquer pessoa e a qualquer momento através do site: <http://www.azevedobastos.not.br>

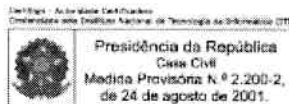



REPÚBLICA FEDERATIVA DO BRASIL
ESTADO DA PARAÍBA
CARTÓRIO AZEVEDO BASTOS
FUNDADO EM 1888
PRIMEIRO REGISTRO CIVIL DE NASCIMENTO E ÓBITOS E PRIVATIVO DE CASAMENTOS,
INTERDIÇÕES E TUTELAS DA COMARCA DE JOÃO PESSOA

Av. Epitácio Pessoa, 1145 Bairro dos Estados 58030-00, João Pessoa PB
Tel.: (83) 3244-5404 / Fax: (83) 3244-5484
<http://www.azevedobastos.not.br>
E-mail: cartorio@azevedobastos.not.br



CERTIDÃO DE AUTENTICAÇÃO DIGITAL

O Bel. Válber Azevêdo de Miranda Cavalcanti, Oficial do Primeiro Registro Civil de Nascimentos e Óbitos e Privativo de Casamentos, Interdições e Tutelas com atribuição de autenticar e reconhecer firmas da Comarca de João Pessoa Capital do Estado da Paraíba, em virtude etc...

Certifica com base na Lei 8935/94 - art. 7º - inc. V, que o(s) documento(s) em anexo é reprodução fiel do original que me foi apresentado e neste ato confirmo sua autenticidade através do Código de Controle e Autenticação abaixo.
O referido é verdade, dou fé.

Este documento foi emitido em 07/05/2015 às 16:06:43 (hora de Brasília).

CHAVE DIGITAL

00005b1d734fd94f057f2d69fe6bc05bb75fe7befa1b735cec4595e20b3c4808f563a6c9b879458317a225c160
563b1ba9ad5f2808f68eea468621a04c49efe155e08fb19059f7693c18ea52fc00b1f3

A chave digital acima, garante que este documento foi gerado para COMERCIAL CARSOTELI LTDA - ME e emitido através do site do Cartório Azevedo Bastos, de acordo com a Legislação Federal em vigor Art 1º. e 10º. § 1º. da MP 2200/01.

Esta certidão tem a sua validade até: 07/05/2016 às 15:44:06 (Dia/Mês/Ano)

Código de Controle da Certidão: 369390

Código de Controle da Autenticação:

47010605151432450984-1

A autenticidade desta certidão poderá ser confirmada por qualquer pessoa e a qualquer momento através do site: <http://www.azevedobastos.not.br>

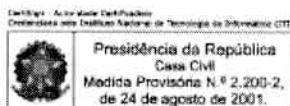

COMERCIAL CARSOTELI LTDA - ME

CNPJ: 03.533.063/0001-00

IE: 90535946-00

RUA ANTONIO JUVENTINO DE MOURA, 7010 – SANTO ANTONIO DE PADUA

CEP: 84900-000 - IBAITI/PR

FONE: 043-8479-4005

E-MAIL: comercialcarsoteli@hotmail.com



ANEXO II

DECLARAÇÃO QUE OS OBJETOS OFERTADOS ATENDEM AS ESPECIFICAÇÕES E A LICITANTE ATENDE OS REQUISITOS DE HABILITAÇÃO

PREGÃO PRESENCIAL N° 54/2015.

DECLARAMOS para fins de participação no procedimento licitatório – PREGÃO N° 54/2015 da Prefeitura Municipal de Siqueira Campos – PR, que o objeto ofertado por esta empresa COMERCIAL CARSOTELI LTDA – ME **atende todas as especificações descritas neste Edital**; que os documentos que compõe o Edital foram colocados à disposição e tomou-se conhecimento de todas as informações, condições e locais e grau de dificuldade para o fornecimento do objeto, dando-se concordância a todas as condições desta licitação de pregão, sem restrições de qualquer natureza e de que, se vencedor desta licitação, executara o objeto, pelo preço composto e de acordo com as normas deste certame licitatório e; que esta empresa **atende plenamente os requisitos necessários à habilitação**, possuindo toda a documentação comprobatória exigida no edital convocatório.

Ibaiti, 17 de Novembro de 2015

Zélia Aristides de Carvalho

COMERCIAL CARSOTELI LTDA ME

CNPJ: 03.533.063/0001-00

ZELIA ARISTIDES DE CARVALHO

CPF: 551.224.269-53

RG: 4.339.307-3

COMERCIAL CARSOTELI
LTDA. - ME

RUA ANTONIO JUVENTINO DE MOURA, 7010
STO. ANT. DE PADUA - CEP 84900-000 - IBAITI - PR



**SECRETARIA DA MICRO E PEQUENA EMPRESA
DEPARTAMENTO DE REGISTRO EMPRESARIAL E INTEGRAÇÃO
JUNTA COMERCIAL DO PARANÁ**



CERTIDÃO SIMPLIFICADA

Página: 001 / 001

Certificamos que as informações abaixo constam dos documentos arquivados nesta Junta Comercial e são vigentes na data da sua expedição.

Nome Empresarial COMERCIAL CARSOTELI LTDA - ME			
Natureza Jurídica: SOCIEDADE EMPRESÁRIA LIMITADA			
Número de Identificação do Registro de Empresa - NIRE (Sede) 41 2 0423908-5	CNPJ 03.533.063/0001-00	Data de Arquivamento do Ato Constitutivo 25/11/1999	Data do Início de Atividade 23/03/2015
Endereço Completo (Logradouro, N° e Complemento, Bairro, Cidade, UF, CEP) RUA ANTONIO JUVENTINO DE MOURA, 7010, STO ANT DE PADUA, IBAITI, PR, BA 900-000			
Objeto Social FABRICAÇÃO DE MOVEIS, COMERCIO VAREJISTA DE MOVEIS, COMERCIO VAREJISTA DE ARTIGOS DE CAMA, MESA E BANHO, COMERCIO VAREJISTA DE ARTIGOS DO VESTUARIO E ACESSORIOS, COMERCIO VAREJISTA DE ARTIGOS DE ARMARINHO, COMERCIO VAREJISTA DE BRINQUEDOS E ARTIGOS RECREATIVOS, COMERCIO ATACADISTA DE ROUPAS E ACESSORIOS PARA USO PROFISSIONAL E DE SEGURANÇA DO TRABALHO, COMERCIO VAREJISTA DE ARTIGOS ESPORTIVOS, COMERCIO VAREJISTA ESPECIALIZADO DE ELETRODOMESTICOS E EQUIPAMENTOS DE AUDIO E VIDEO, COMERCIO VAREJISTA ESPECIALIZADO DE PEÇAS E ACESSORIOS PARA APARELHOS ELETROELETRONICOS PARA USO DOMESTICO, COMERCIO VAREJISTA DE ARTIGOS USADOS, COMERCIO VAREJISTA DE ARTIGOS DE PAPELARIA, COMERCIO VAREJISTA DE ARTIGOS MEDICOS E ORTOPEDICOS, COMERCIO VAREJISTA DE EQUIPAMENTOS E SUPRIMENTOS DE INFORMATICA, ATIVIDADES DE CONSULTORIA EM GESTAO EMPRESARIAL, COMERCIO VAREJISTA DE TECIDOS, COMERCIO VAREJISTA DE OUTROS ARTIGOS DE USO DOMESTICO NAO ESPECIALIZADOS ANTERIORMENTE, REPARAÇÃO DE ARTIGOS DO MOBILIARIO, REPARAÇÃO E MANUTENÇÃO DE COMPUTADORES E EQUIPAMENTOS PERIFERICOS, RECARGAS DE CARTUCHOS PARA EQUIPAMENTOS DE INFORMATICA, COMERCIO VAREJISTA DE EQUIPAMENTOS DE CONSTRUÇÃO, COMERCIO VAREJISTA DE PRODUTOS SANEANTES DOMISSANITARIOS, COMERCIO VAREJISTA DE PRODUTOS ALIMENTICIOS E TELECELAGEM DE FIOS DE ALGODÃO			
Capital: R\$ 10.000,00 (DEZ MIL REAIS)	Microempresa ou Empresa de Pequeno Porte (Lei n° 123/2006)	Prazo de Duração Indeterminado	
Capital Integralizado: R\$ 10.000,00 (DEZ MIL REAIS)	Microempresa		
Sócios/Participação no Capital/Espécie de Sócio/Administrador/Término do Mandato			
Nome/CPF ou CNPJ	Participação no capital (R\$)	Espécie de Sócio	Administrador
ZELIA ARISTIDES DE CARVALHO 661.224.288-83	5.000,00	SÓCIO	XXXXXXX
JULIA DE CARVALHO MAIA 044.702.288-83	5.000,00	SÓCIO	XXXXXXX
Último Arquivamento			Situação
Data: 23/03/2015	Número: 20151597510		REGISTRO ATIVO
Ato: ALTERAÇÃO			Status
Evento (s): ALTERAÇÃO DE DADOS (EXCETO NOME EMPRESARIAL); CONSOLIDAÇÃO DE CONTRATOS/ESTATUTO			XXXXXXXXXXXXXXXXXX

SANTO ANTONIO DA PLATINA - PR, 10 de setembro de 2015



Libertad Bogus

LIBERTAD BOGUS
SECRETARIA GERAL

[Assinatura]
RELATOR

CARTÓRIO AZEVEDO BASTOS 1º OFÍCIO DE REGISTRO CIVIL DAS PESSOAS NATURAIS E TABELIONATO DE NOTAS - Código CNJ 06.870-0
R. Paraná Estado Paraná 1140 - Bairro São Cristóvão - João Pinheiro PR - CEP 23200-000 - www.azevedobastos.com.br - Fone: (51) 3045-9041 - Fax: (51) 3045-0124

Autenticação Digital

De acordo com os artigos 1º, 3º e 7º inc. V 8º, 41 e 52 da Lei Federal 8.935/1994 e Art. 6º inc. XII da Lei Estadual 8.721/2008 autentico a presente imagem digitalizada, reprodução fiel do documento apresentado e conferido neste ato. O referido é verdade. Dou fé

Cód. Autenticação: 47012809151529030946-1; Data: 28/09/2015 15:28:55

Selo Digital de Fiscalização Tipo Normal C: ACES1147-LKN4;
Valor Total do Ato: R\$ 2,99

Confira os dados do ato em: <https://selodigital.tjpb.jus.br>

[Assinatura]
Bel. Valberde Miranda Cavalcanti
Tulor



REPÚBLICA FEDERATIVA DO BRASIL
ESTADO DA PARAÍBA
CARTÓRIO AZEVEDO BASTOS
FUNDADO EM 1888
PRIMEIRO REGISTRO CIVIL DE NASCIMENTO E ÓBITOS E PRIVATIVO DE CASAMENTOS,
INTERDIÇÕES E TUTELAS DA COMARCA DE JOÃO PESSOA

Av. Epitácio Pessoa, 1145 Bairro dos Estados 58030-00, João Pessoa PB
Tel.: (83) 3244-5404 / Fax: (83) 3244-5484
<http://www.azevedobastos.not.br>
E-mail: cartorio@azevedobastos.not.br



CERTIDÃO DE AUTENTICAÇÃO DIGITAL

O Bel. Válber Azevêdo de Miranda Cavalcanti, Oficial do Primeiro Registro Civil de Nascimentos e Óbitos e Privativo de Casamentos, Interdições e Tutelas com atribuição de autenticar e reconhecer firmas da Comarca de João Pessoa Capital do Estado da Paraíba, em virtude etc...

Certifica com base na Lei 8935/94 - art. 7º - inc. V, que o(s) documento(s) em anexo é reprodução fiel do original que me foi apresentado e neste ato confirmo sua autenticidade através do Código de Controle e Autenticação abaixo.
O referido é verdade, dou fé.

Este documento foi emitido em 28/09/2015 às 17:18:29 (hora de Brasília).

CHAVE DIGITAL

00005b1d734fd94f057f2d69fe6bc05bd9e1181b23986d590c746d3e0fbc0f8ebe2d3d168061afbba330e5402
f49d3fa9ad5f2808f68eea468621a04c49efe1d7e6f0f036146c895dad3fb76f148eca

A chave digital acima, garante que este documento foi gerado para COMERCIAL CARSOTELI LTDA - ME e emitido através do site do Cartório Azevêdo Bastos, de acordo com a Legislação Federal em vigor Art 1º. e 10º. § 1º. da MP 2200/01.

Esta certidão tem a sua validade até: 28/09/2016 às 17:09:09 (Dia/Mês/Ano)

Código de Controle da Certidão: 432803

Código de Controle da Autenticação:

47012809151529030946-1

A autenticidade desta certidão poderá ser confirmada por qualquer pessoa e a qualquer momento através do site: <http://www.azevedobastos.not.br>

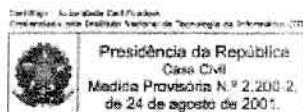

COMERCIAL CARSOTELI LTDA - ME

CNPJ: 03.533.063/0001-00

IE: 90535946-00

RUA ANTONIO JUVENTINO DE MOURA, 7010 – SANTO ANTONIO DE PADUA

CEP: 84900-000 - IBAITI/PR

FONE: 043-8479-4005

E-MAIL: comercialcarsoteli@hotmail.com



ANEXO V

PREGÃO PRESENCIAL N° 54/2015

CARTA DE CREDENCIAMENTO

PROCURAÇÃO

Pelo presente instrumento, a empresa COMERCIAL CARSOTELI LTDA - ME, inscrita no CNPJ n° 03.533.063/0001-00, situado na RUA ANTONIO JUVENTINO DE MOURA, 7010 – SANTO ANTONIO DE PADUA – IBAITI/PR por seu representante legal baixo assinado, nomeia e constitui como procurador, o Senhor RODRIGO GODOI, inscrito no CPF n° 726.259.379-04, residente em Ibaíti –Paraná, na Rua: Antonio Juventino de Moura, 7008, Bairro Santo Antonio de Pádua, ao qual OUTORGA AMPLOS PODERES para representá-la em todos os inerentes ao PREGÃO PRESENCIAL N° 54/2015 da Prefeitura Municipal de Siqueira Campos – PR, podendo, inclusive, formular lances, complementar proposta, negociar preço, interpor recursos ou ressalvas, renunciar à interposição de recursos, acordar, transigir, desistir e receber avisos intimações, assinar declarações e assinar contrato oriundo da licitação, enfim, praticar todos os atos necessários ao bom e fiel cumprimento deste mandato.

Ibaíti, 17 de Novembro de 2015

Zelia Aristides de Carvalho
COMERCIAL CARSOTELI LTDA ME

CNPJ: 03.533.063/0001-00

ZELIA ARISTIDES DE CARVALHO

CPF: 551.224.269-53

RG: 4.339.307-3

03.533.063/0001-00

COMERCIAL CARSOTELI
LTDA. - ME

RUA ANTONIO JUVENTINO DE MOURA, 7010
STO. ANT. DE PÁDUA - CEP 84900-000 - IBAITI - PR

7



PROCURAÇÃO

Por este instrumento de procuração, Eu ZÉLIA ARISTIDES DE CARVALHO, brasileira, convivente, empresária, portadora do RG: 4.339.307-3 SSP/PR, CPF: 551.224.269-53, residente e domiciliado em Ibaiti-Pr, à Rua: Antonio Juventino de Moura, nº 7008, Bairro Santo Antonio de Pádua, proprietária da Empresa COMERCIAL CARSOTELI LTDA - ME. CNPJ: 03.553.063/0001-00, com sede na Rua Antonio Juventino de Moura, 7010, bairro Santo Antonio de Pádua, Ibaiti-Paraná, nomeio e constituo meu PROCURADOR o SR. RODRIGO GODOI, brasileiro, convivente, portador do RG: 6.266.554-8 SSP/PR e do CPF: 726.259.379-04, residente e domiciliado em Ibaiti -Pr à rua Antonio Juventino de Moura, 7008, bairro Santo Antonio de Pádua, para o fim especial de promover a participação do outorgante em licitações públicas, concordar com todos os seus termos, assistir a abertura de propostas, fazer impugnações, reclamações, protestos; prestar cauções, levantá-las, receber as importâncias caucionadas ou depositadas; transigir, desistir, assinar atas e ofertar lances verbais de preço na sessão e praticar todos os atos necessários ao cumprimento do presente mandato.

RUA PARANÁ, 51 - BARRA VERDE - IBAITI - PR
 FONE/FAX (41) 3546-1465 - 3546-1465
 E-MAIL: TABELIONATO@IBAITI-PR.COM.BR
 COMARCA DE IBAITI - ESTADO DO PARANÁ

TABELIONATO NEGRÃO
 Ana Carla Bento
 Rua Paraná, 51
 CEP: 84.000-000 - IBAITI - PR

Reconheço a(s) firma(s) por SEMELHANÇA de

..... ZÉLIA ARISTIDES DE CARVALHO

..... IBAITI-PR, 22 de Abril de 2015

Em testemunho da verdade.
 ANA CARLA BENTO
 ESCRIVENTE

INARPEN - SELO DIGITAL jBZA6.gDwaJ.7E00G-usjYX.SzwS
 Consulte esse selo e <http://funarpen.com.br>

Ibaiti, 22 de abril de 2015

 ZELIA ARISTIDES DE CARVALHO

CPF Nº 551.224.269-53

RG Nº 4.339.307-3 SSP/PR



CARTORIO AZEVEDO BASTOS 1º OFÍCIO DE REGISTRO CIVIL DAS PESSOAS NATURAIS
 TABELIONATO DE IBAITI - PARANÁ

Autenticação Digital
 De acordo com os artigos 1º, 3º e 7º inc. V 8º, 41 e 52 da Lei Federal 8.539/1994 e Art. 6º Inc. XII da Lei Estadual 8.721/2008 autentico a presente imagem digitalizada, reprodução fiel do documento apresentado e conferido neste ato. O referido é verdade. Dou fé.

Cód. Autenticação: 47010605151433220609-1; Data: 06/05/2015 14:33:4

Selo Digital de Fiscalização Tipo Normal C: ABJ84428-EPM;
 Valor Total do Ato: R\$ 2,99
 Confira os dados do ato em: <https://selodigital.tjpb.jus.br>

 Titular



REPÚBLICA FEDERATIVA DO BRASIL
ESTADO DA PARAÍBA
CARTÓRIO AZEVEDO BASTOS
FUNDADO EM 1888

PRIMEIRO REGISTRO CIVIL DE NASCIMENTO E ÓBITOS E PRIVATIVO DE CASAMENTOS,
INTERDIÇÕES E TUTELAS DA COMARCA DE JOÃO PESSOA

Av. Eptácio Pessoa, 1145 Bairro dos Estados 58030-00, João Pessoa PB
Tel.: (83) 3244-5404 / Fax: (83) 3244-5484
<http://www.azevedobastos.not.br>
E-mail: cartorio@azevedobastos.not.br



CERTIDÃO DE AUTENTICAÇÃO DIGITAL

O Bel. Válber Azevêdo de Miranda Cavalcanti, Oficial do Primeiro Registro Civil de Nascimentos e Óbitos e Privativo de Casamentos, Interdições e Tutelas com atribuição de autenticar e reconhecer firmas da Comarca de João Pessoa Capital do Estado da Paraíba, em virtude etc...

Certifica com base na Lei 8935/94 - art. 7º - inc. V, que o(s) documento(s) em anexo é reprodução fiel do original que me foi apresentado e neste ato confirmo sua autenticidade através do Código de Controle e Autenticação abaixo.
O referido é verdade, dou fé.

Este documento foi emitido em 07/05/2015 às 16:04:40 (hora de Brasília).

CHAVE DIGITAL

00005b1d734fd94f057f2d69fe6bc05bb75fe7bafa1b735cec4595e20b3c48086336239e7a5b76aa4b5960532f6e831aa9ad5f2808f68eea468621a04c49efe19050de3b0e050fe5bf4cc2ba1225ff48

A chave digital acima, garante que este documento foi gerado para COMERCIAL CARSOTELI LTDA - ME e emitido através do site do Cartório Azevedo Bastos, de acordo com a Legislação Federal em vigor Art 1º. e 10º. § 1º. da MP 2200/01.

Esta certidão tem a sua validade até: 07/05/2016 às 15:44:06 (Dia/Mês/Ano)

Código de Controle da Certidão: 369398

Código de Controle da Autenticação:

47010605151433220609-1

A autenticidade desta certidão poderá ser confirmada por qualquer pessoa e a qualquer momento através do site: <http://www.azevedobastos.not.br>

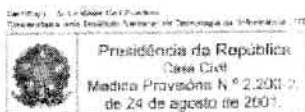

Consulta Optantes



Data da consulta: 06/05/2015
Identificação do Contribuinte

CNPJ: 03.533.063/0001-00
Nome Empresarial: COMERCIAL CARSO TELI LTDA - ME

Situação Atual

Situação no Simples Nacional: Optante pelo Simples Nacional desde 01/01/2010

Situação no SIMEI: NÃO optante pelo SIMEI

Periodos Anteriores

Opções pelo Simples Nacional em Periodos Anteriores: Não Existem

Opções pelo SIMEI em Periodos Anteriores: Não Existem

Agendamentos (Simples Nacional)

Agendamentos no Simples Nacional

Data e Hora do Agendamento	Data e Hora do Cancelamento	Situação do Agendamento
23/11/2009 09:07		Convertido em Opção

Número da Opção
4089161

Eventos Futuros (Simples Nacional)

Eventos Futuros no Simples Nacional: Não Existem

Eventos Futuros (SIMEI)

Eventos Futuros no SIMEI: Não Existem

Clique aqui para informações sobre como optar pelo SIMEI.

ATO DE CONSTITUIÇÃO DE MARLETE APARECIDA DE SALES EIRELI



MARLETE APARECIDA DE SALES, nacionalidade BRASILEIRA, EMPRESÁRIA, Casaça, regime de bens Comunhão Parcial, nº do CPF 704.295.709-10, documento de identidade 5.071.841-7, SSP, PR, com domicílio / residência a RUA PORTUGAL, número 711, bairro / distrito CENTRO, município CORNELIO PROCOPIO - PARANA, CEP 86.300-000 resolve constituir uma Empresa Individual de Responsabilidade Limitada - EIRELI, mediante as seguintes cláusulas:

Cláusula Primeira - A empresa adotará o nome empresarial de MARLETE APARECIDA DE SALES EIRELI.

Parágrafo Único: A empresa tem como nome fantasia SALES PAPELARIA.

Cláusula Segunda - O objeto será COMÉRCIO VAREJISTA DE ARTIGOS DE PAPELARIA;
COMÉRCIO VAREJISTA ESPECIALIZADO DE EQUIPAMENTOS E SUPRIMENTOS DE INFORMÁTICA;
INSTALAÇÃO E MANUTENÇÃO ELÉTRICA;
COMÉRCIO VAREJISTA ESPECIALIZADO DE EQUIPAMENTOS DE TELEFONIA E COMUNICAÇÃO;
COMÉRCIO VAREJISTA ESPECIALIZADO DE ELETRODOMÉSTICOS E EQUIPAMENTOS DE ÁUDIO E VÍDEO;
COMÉRCIO VAREJISTA DE MÓVEIS;
COMÉRCIO VAREJISTA DE ARTIGOS DE ARMARINHO;
COMÉRCIO VAREJISTA DE ARTIGOS DE CAMA, MESA E BANHO;
COMÉRCIO VAREJISTA ESPECIALIZADO DE PEÇAS E ACESSÓRIOS PARA APARELHOS ELETROELETRÔNICOS PARA USO DOMÉSTICO, EXCETO INFORMÁTICA E COMUNICAÇÃO;
COMÉRCIO VAREJISTA DE ARTIGOS DE TAPEÇARIA, CORTINAS E PERSIANAS;
COMÉRCIO VAREJISTA DE OUTROS ARTIGOS DE USO PESSOAL E DOMÉSTICO;
COMÉRCIO VAREJISTA DE LIVROS;
COMÉRCIO VAREJISTA DE BRINQUEDOS E ARTIGOS RECREATIVOS;
SUPORTE TÉCNICO, MANUTENÇÃO E OUTROS SERVIÇOS EM TECNOLOGIA DA INFORMAÇÃO;
FOTOCOPIAS;
TREINAMENTO EM INFORMÁTICA;
REPARAÇÃO E MANUTENÇÃO DE COMPUTADORES E DE EQUIPAMENTOS PERIFÉRICOS;
REPARAÇÃO E MANUTENÇÃO DE EQUIPAMENTOS DE COMUNICAÇÃO;
COMÉRCIO VAREJISTA DE ARTIGOS ESPORTIVOS;
COMÉRCIO VAREJISTA DE BICICLETAS, TRICICLOS, PEÇAS E ACESSÓRIOS PARA BICICLETAS;
COMÉRCIO VAREJISTA DE ARTIGOS DO VESTUÁRIO E ACESSÓRIOS PARA VESTUÁRIO;
REPARAÇÃO E MANUTENÇÃO DE EQUIPAMENTOS ELETROELETRÔNICOS DE USO PESSOAL E DOMÉSTICO;
RECARGA DE CARTUCHOS PARA EQUIPAMENTOS DE INFORMÁTICA;
COMÉRCIO VAREJISTA DE MATERIAL ELÉTRICO;
COMÉRCIO VAREJISTA DE INSTRUMENTOS MUSICAIS;
DESENVOLVIMENTO DE PROGRAMAS DE CO

MÓDULO INTEGRADOR: 11

PR2201400056541





REPÚBLICA FEDERATIVA DO BRASIL
ESTADO DA PARAÍBA
CARTÓRIO AZEVEDO BASTOS
FUNDADO EM 1888

PRIMEIRO REGISTRO CIVIL DE NASCIMENTO E ÓBITOS E PRIVATIVO DE CASAMENTOS,
INTERDIÇÕES E TUTELAS DA COMARCA DE JOÃO PESSOA

Av. Epitácio Pessoa, 1145 Bairro dos Estados 58030-00, João Pessoa PB
Tel.: (83) 3244-5404 / Fax: (83) 3244-5484
<http://www.azevedobastos.not.br>
E-mail: cartorio@azevedobastos.not.br



CERTIDÃO DE AUTENTICAÇÃO DIGITAL

O Bel. Válber Azevêdo de Miranda Cavalcanti, Oficial do Primeiro Registro Civil de Nascimentos e Óbitos e Privativo de Casamentos, Interdições e Tutelas com atribuição de autenticar e reconhecer firmas da Comarca de João Pessoa Capital do Estado da Paraíba, em virtude etc...

Certifica com base na Lei 8935/94 - art. 7º - inc. V, que o(s) documento(s) em anexo é reprodução fiel do original que me foi apresentado e neste ato confirmo sua autenticidade através do Código de Controle e Autenticação abaixo.
O referido é verdade, dou fé.

Este documento foi emitido em 17/11/2014 às 12:23:07 (hora de Brasília).

CHAVE DIGITAL

00005b1d734fd94f057f2d69fe6bc05bab3af04d72fc2c8c7714d517a7dbfc5a9e58e92563608958b2e14bfe66
80900965ae450c5536606c266f49f1c08321f2869f69249006a8870d489e60047593b7

A chave digital acima, garante que este documento foi gerado para MARLETE APARECIDA DE SALES EIRELI - ME e emitido através do site do Cartório Azevedo Bastos, de acordo com a Legislação Federal em vigor Art 1º. e 10º. § 1º. da MP 2200/01.

Esta certidão tem a sua validade até: 15/11/2015 às 01:55:36 (Dia/Mês/Ano)

Código de Controle da Certidão: 309216

Código de Controle da Autenticação:

41661211141644150687-1

A autenticidade desta certidão poderá ser confirmada por qualquer pessoa e a qualquer momento através do site: <http://www.azevedobastos.not.br>

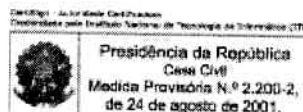

ATO DE CONSTITUIÇÃO DE MARLETE APARECIDA DE SALES EIRELI

COMÉRCIO VAREJISTA DE PRODUTOS ALIMENTÍCIOS;
COMÉRCIO VAREJISTA DE PRODUTOS DE HIGIENE PESSOAL;
COMÉRCIO VAREJISTA DE PRODUTOS E HIGIENE, LIMPEZA E CONSERVAÇÃO DOMICILIAR;
COMÉRCIO VAREJISTA DE MATERIAIS DE CONSTRUÇÃO.



Cláusula Terceira - A sede da empresa é na RUA BAHIA, número 425, bairro / distrito CENTRO, município CORNELIO PROCOPIO - PR, CEP 86.300-000.

Cláusula Quarta - A empresa iniciará suas atividades em 01/04/2014 e seu prazo de duração é indeterminado.

Cláusula Quinta - O capital é R\$ 100.000,00 (CEM MIL reais), totalmente integralizado neste ato em moeda corrente do País.

Cláusula Sexta - A administração da empresa caberá ao seu titular já qualificado acima, com os poderes e atribuições de representação ativa e passiva, judicial e extrajudicial, podendo praticar todos os atos compreendidos no objeto.

Cláusula Sétima - Ao término de cada exercício social, em 31 de dezembro, proceder-se-á a elaboração do inventário, do balanço patrimonial e do balanço de resultado econômico.

Cláusula Oitava - A empresa poderá a qualquer tempo, abrir ou fechar filial ou outra dependência, mediante ato de alteração do ato constitutivo.

Cláusula Nona - O(s) Administrador(es) declara(m), sob as penas da lei, de que não está(ão) impedido(s) de exercer a administração da empresa, por lei especial, ou em virtude de condenação criminal, ou por se encontrar(em) sob os efeitos dela, a pena que vede, ainda que temporariamente, o acesso a cargos públicos; ou por crime falimentar, de prevaricação, peita ou suborno, concussão, peculato, ou contra a economia popular, contra o sistema financeiro nacional, contra normas de defesa da concorrência, contra as relações de consumo, fé pública, ou a propriedade.

Cláusula Décima - O titular da empresa declara, sob as penas da lei, que não figura como titular de nenhuma outra empresa individual de responsabilidade limitada.

Cláusula Décima Primeira - Fica eleito o foro de CORNELIO PROCOPIO para o exercício e o cumprimento dos direitos e obrigações resultantes deste ato de constituição.

Cornélio Procópio, 21 de Março de 2014.

MARLETE APARECIDA DE SALES
Titular/Administrador

MÓDULO INTEGRADOR: 11

PR2201400056541



	CARTÓRIO AZEVEDO BASTOS 1º OFÍCIO DE REGISTRO CIVIL DAS PESSOAS NATURAIS E TABELIONATO DE NOTAS - Código CNJ 06.870-0 Av. Presidente Epitácio Pessoa, 1145 - Bairro Dos Estradas - João Pessoa/PB - CEP 58033-000 - www.azevedobastos.net.br - In: 081.244.5434 - Fax: 081.2124.5434
Autenticação Digital	
De acordo com os artigos 1º, 3º e 7º inc. V 8º, 41 e 52 da Lei Federal 8.935/1994 e Art. 6º inc. XII da Lei Estadual 8.721/2008 autentico a presente imagem digitalizada, reprodução fiel do documento apresentado e conferido neste ato. O referido é verdade. Dou fé	
Cód. Autenticação: 41661211141644260515-1; Data: 12/11/2014 16:44:15	
Selo Digital de Fiscalização Tipo Normal C: AAM96664-XQB1; Valor Total do Ato: R\$ 2,81	
Confira os dados do ato em: https://selodigital.tjpb.jus.br	
	Bel. Valber de Miranda Cavalcanti Titular



REPÚBLICA FEDERATIVA DO BRASIL
ESTADO DA PARAÍBA
CARTÓRIO AZEVEDO BASTOS
FUNDADO EM 1888

PRIMEIRO REGISTRO CIVIL DE NASCIMENTO E ÓBITOS E PRIVATIVO DE CASAMENTOS,
INTERDIÇÕES E TUTELAS DA COMARCA DE JOÃO PESSOA

Av. Epitácio Pessoa, 1145 Bairro dos Estados 58030-00, João Pessoa PB
Tel.: (83) 3244-5404 / Fax: (83) 3244-5484
<http://www.azevedobastos.not.br>
E-mail: cartorio@azevedobastos.not.br



CERTIDÃO DE AUTENTICAÇÃO DIGITAL

O Bel. Válber Azevêdo de Miranda Cavalcanti, Oficial do Primeiro Registro Civil de Nascimentos e Óbitos e Privativo de Casamentos, Interdições e Tutelas com atribuição de autenticar e reconhecer firmas da Comarca de João Pessoa Capital do Estado da Paraíba, em virtude etc...

Certifica com base na Lei 8935/94 - art. 7º - inc. V, que o(s) documento(s) em anexo é reprodução fiel do original que me foi apresentado e neste ato confirmo sua autenticidade através do Código de Controle e Autenticação abaixo.
O referido é verdade, dou fé.

Este documento foi emitido em 17/11/2014 às 12:21:09 (hora de Brasília).

CHAVE DIGITAL

00005b1d734fd94f057f2d69fe6bc05bab3af04d72fc2c8c7714d517a7dbfc5a2b51676b11ffffc4737bed107d86
17d565ae450c5536606c266f49f1c08321f2f58982e203e8073a18114d590c35761e

A chave digital acima, garante que este documento foi gerado para MARLETE APARECIDA DE SALES EIRELI - ME e emitido através do site do Cartório Azevedo Bastos, de acordo com a Legislação Federal em vigor Art 1º. e 10º. § 1º. da MP 2200/01.

Esta certidão tem a sua validade até: 15/11/2015 às 01:55:36 (Dia/Mês/Ano)

Código de Controle da Certidão: 309217

Código de Controle da Autenticação:

41661211141644260515-1

A autenticidade desta certidão poderá ser confirmada por qualquer pessoa e a qualquer momento através do site: <http://www.azevedobastos.not.br>

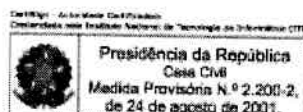



CARTÓRIO AZEVEDO BASTOS 1º OFÍCIO DE REGISTRO CIVIL DAS PESSOAS NATURAIS
E TABELIONATO DE NOTAS - Código CNJ 06.876-0
Av. Presidente Epitácio Pessoa, 1115 - Bairro Dos Estados - João Pessoa/PB - CEP 58030-000 - www.azevedobastos.net.br - Tel.: (81) 3444-5404 - Fax: (81) 3244-5404

Autenticação Digital
De acordo com os artigos 1º, 3º e 7º inc. V 8º, 41 e 52 da Lei Federal 8.935/1994 e Art. 8º Inc. XII da Lei Estadual 8.721/2008 autentico a presente imagem digitalizada, reprodução fiel do documento apresentado e conferido neste ato. O referido é verdade. Dou fé

Cód. Autenticação: 41660112140934460206-1; Data: 01/12/2014 09:34:32

Selo Digital de Fiscalização Tipo Normal C: AAP47745-REOG;
Valor Total do Ato: R\$ 2,81
Confira os dados do ato em: <https://selodigital.tjpb.jus.br>

Bel. Valberde Miranda Cavalcanti
Titular

APARECIDA DE SALES EIRELI - ME

CNPJ: 20.025.362/0001-44

PRIMEIRA ALTERAÇÃO DE ATO CONSTITUTIVO.

Pelo presente instrumento, **MARLETE APARECIDA DE SALES**, brasileira, empresária, casada sob o regime de comunhão parcial de bens, portadora da cédula de identidade sob nº 5.071.841/7, expedida pela Secretaria de Segurança Pública do Estado do Paraná e, inscrita no CPFMF sob nº 704.295.709-10, residente e domiciliada à Rua Portugal, 711, Centro, Município de Cornélio Procopio, Estado do Paraná, CEP: 86.300-000, na qualidade de titular da empresa individual de responsabilidade limitada que gira sob o nome comercial de MARLETE APARECIDA DE SALES EIRELI-ME, pessoa jurídica de direito privado, com sede à Rua Bahia, 425, Centro, Município de Cornélio Procopio, Estado do Paraná, CEP: 86.300-000, com ato constitutivo registrado na Junta Comercial do Estado do Paraná sob o NIRE 41600113683, em sessão de 31/03/2014 e, no CNPJ sob nº 20.025.362/0001-44, resolve por este instrumento particular, modificar seu ato constitutivo inicial de acordo com as cláusulas seguintes:

CLÁUSULA PRIMEIRA: Fica transferida a sede da empresa à Rua Presidente Castelo Branco, nº 105, Jardim Vitória Régia, Município de Cornélio Procopio, Estado do Paraná, CEP: 86.300-000;

CLÁUSULA SEGUNDA: Fica incluída a atividade secundária de instalações hidráulicas, sanitárias e de gás, cnae 4322-3/01;

CLÁUSULA TERCEIRA: Permanecem inalteradas as demais cláusulas vigentes que não colidirem com as disposições deste instrumento;

CLAUSULA QUARTA: Tendo em vista as modificações ora ajustadas e face ao contido no artigo 2.031 da lei 10.406 de 10/01/2002, **ATUALIZA-SE E CONSOLIDA-SE O ATO CONSTITUTIVO**, de acordo com as cláusulas e condições seguintes, tornando sem efeito a partir desta data as cláusulas e condições contidas no ato constitutivo primitivo, que adequando às



REPÚBLICA FEDERATIVA DO BRASIL
ESTADO DA PARAÍBA
CARTÓRIO AZEVEDO BASTOS
FUNDADO EM 1888

PRIMEIRO REGISTRO CIVIL DE NASCIMENTO E ÓBITOS E PRIVATIVO DE CASAMENTOS,
INTERDIÇÕES E TUTELAS DA COMARCA DE JOÃO PESSOA

Av. Epitácio Pessoa, 1145 Bairro dos Estados 58030-00, João Pessoa PB
Tel.: (83) 3244-5404 / Fax: (83) 3244-5484
<http://www.azevedobastos.not.br>
E-mail: cartorio@azevedobastos.not.br



CERTIDÃO DE AUTENTICAÇÃO DIGITAL

O Bel. Válber Azevêdo de Miranda Cavalcanti, Oficial do Primeiro Registro Civil de Nascimentos e Óbitos e Privativo de Casamentos, Interdições e Tutelas com atribuição de autenticar e reconhecer firmas da Comarca de João Pessoa Capital do Estado da Paraíba, em virtude etc...

Certifica com base na Lei 8935/94 - art. 7º - inc. V, que o(s) documento(s) em anexo é reprodução fiel do original que me foi apresentado e neste ato confirmo sua autenticidade através do Código de Controle e Autenticação abaixo.
O referido é verdade, dou fé.

Este documento foi emitido em 02/12/2014 às 09:54:51 (hora de Brasília).

CHAVE DIGITAL

00005b1d734fd94f057f2d69fe6bc05bedc20376474e306119eb866e0594edf4a70d523ca448264ca9c69cb45
e9dcd7465ae450c5536606c266f49f1c08321f2822094d0965008815439aee813dcc67b

A chave digital acima, garante que este documento foi gerado para MARLETE APARECIDA DE SALES EIRELI - ME e emitido através do site do Cartório Azevedo Bastos, de acordo com a Legislação Federal em vigor Art 1º. e 10º. § 1º. da MP 2200/01.

Esta certidão tem a sua validade até: 02/12/2015 às 04:50:34 (Dia/Mês/Ano)

Código de Controle da Certidão: 313907

Código de Controle da Autenticação:

41660112140934460206-1

A autenticidade desta certidão poderá ser confirmada por qualquer pessoa e a qualquer momento através do site: <http://www.azevedobastos.not.br>

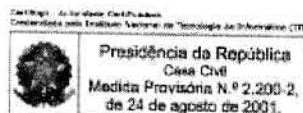

CARTORIO AZEVEDO BASTOS 1º OFÍCIO DE REGISTRO CIVIL DAS PESSOAS NATURAIS
E TABELIONATO DE NOTAS - Código CNJ 06.876-0
Sr. Presidente Epitácio Pessoa, 1115 - Bairro Das Estrelas - João Pinheiro/PB - CEP 58031-600 - www.azevedobastos.com.br - Tel: (81) 3444-5024 - Fax: (81) 3444-5044

Autenticação Digital
De acordo com os artigos 1º, 3º e 7º inc. V 8º, 41 e 52 da Lei Federal 8.935/1994 e Art. 8 Inc. XII da Lei Estadual 8.721/2008 autentico a presente imagem digitalizada, reprodução fiel do documento apresentado e conferido neste ato. O referido é verdade. Dou fé

Cód. Autenticação: 41660112140934120644-1; Data: 01/12/2014 09:33:59

Selo Digital de Fiscalização Tipo Normal C: AAP47742-IXBS;
Valor Total do Ato: R\$ 2,81
Confira os dados do ato em: <https://selodigital.tjpb.jus.br>

Bel. Valberde Miranda Cavalcanti
Titular



MARLETE APARECIDA DE SALES EIRELI - ME

CNPJ: 20.025.362/0001-44

PRIMEIRA ALTERAÇÃO DE ATO CONSTITUTIVO.

disposições da referida lei 10.406/2002, de 10/01/2002, aplicáveis a esta forma jurídica, passa a ter a seguinte redação:

Pelo presente instrumento, **MARLETE APARECIDA DE SALES**, brasileira, empresária, casada sob o regime de comunhão parcial de bens, portadora da cédula de identidade sob nº 5.071.841/7, expedida pela Secretaria de Segurança Pública do Estado do Paraná e, inscrita no CPFMF sob nº 704.295.709-10, residente e domiciliada à Rua Portugal, 711, Centro, Município de Cornélio Procópio, Estado do Paraná, CEP: 86.300-000, na qualidade de titular da empresa individual de responsabilidade limitada que gira sob o nome comercial de **MARLETE APARECIDA DE SALES EIRELI-ME**, pessoa jurídica de direito privado, com sede à Rua Presidente Castelo Branco, 105, Jardim Vitória Régia, Município de Cornélio Procópio, Estado do Paraná, com ato constitutivo registrado na Junta Comercial do Estado do Paraná sob o NIRE 41600113683, em sessão de 31/03/2014 e, no CNPJ sob nº 20.025.362/0001-44, resolve por este instrumento particular, consolidar seu ato constitutivo inicial, de acordo com as cláusulas seguintes:

CLÁUSULA PRIMEIRA: A empresa girará sob o nome empresarial de **MARLETE APARECIDA DE SALES EIRELI - ME**, tendo sua sede e foro à Rua Presidente Castelo Branco, 105, Jardim Vitória Régia, Município de Cornélio Procópio, Estado do Paraná, CEP: 86.300-000;

PARÁGRAFO PRIMEIRO: A empresa adotará o nome fantasia de **SALES PAPELARIA;**

CLÁUSULA SEGUNDA: A empresa tem por objeto empresarial principal o ramo de comércio varejista de artigos de papelaria, e, como atividades secundárias: comércio varejista especializado de equipamentos e suprimentos de informática, instalação e manutenção elétrica, comércio varejista especializado de equipamentos de telefonia e comunicação, comércio varejista especializado de eletrodomésticos e equipamentos de áudio e vídeo, comércio varejista de móveis, comércio varejista de artigos de armarinho, comércio varejista de artigos de cama, mesa e banho; comércio varejista especializado de peças e acessórios para aparelhos eletroeletrônicos para uso doméstico, exceto informática e comunicação; comércio varejista de artigos de tapeçaria, cortinas e persianas; comércio varejista de outros artigos de uso pessoal e doméstico; comércio varejista de livros; comércio varejista de brinquedos e artigos recreativos; suporte técnico, manutenção e outros serviços em tecnologia da informação; fotocópias; treinamento em informática; reparação e manutenção de computadores e de



REPÚBLICA FEDERATIVA DO BRASIL
ESTADO DA PARAÍBA
CARTÓRIO AZEVEDO BASTOS
FUNDADO EM 1888

PRIMEIRO REGISTRO CIVIL DE NASCIMENTO E ÓBITOS E PRIVATIVO DE CASAMENTOS,
INTERDIÇÕES E TUTELAS DA COMARCA DE JOÃO PESSOA

Av. Epitácio Pessoa, 1145 Bairro dos Estados 58030-00, João Pessoa PB
Tel.: (83) 3244-5404 / Fax: (83) 3244-5484
<http://www.azevedobastos.not.br>
E-mail: cartorio@azevedobastos.not.br



CERTIDÃO DE AUTENTICAÇÃO DIGITAL

O Bel. Válber Azevêdo de Miranda Cavalcanti, Oficial do Primeiro Registro Civil de Nascimentos e Óbitos e Privativo de Casamentos, Interdições e Tutelas com atribuição de autenticar e reconhecer firmas da Comarca de João Pessoa Capital do Estado da Paraíba, em virtude etc...

Certifica com base na Lei 8935/94 - art. 7º - inc. V, que o(s) documento(s) em anexo é reprodução fiel do original que me foi apresentado e neste ato confirmo sua autenticidade através do Código de Controle e Autenticação abaixo.
O referido é verdade, dou fé.

Este documento foi emitido em 02/12/2014 às 09:53:45 (hora de Brasília).

CHAVE DIGITAL

00005b1d734fd94f057f2d69fe6bc05bedc20376474e306119eb866e0594edf4e4485bb59a4545600bbee97927f2fe2065ae450c5536606c266f49f1c08321f2d9e88bf5c6d98e080c15408c2223bc6b

A chave digital acima, garante que este documento foi gerado para MARLETE APARECIDA DE SALES EIRELI - ME e emitido através do site do Cartório Azevedo Bastos, de acordo com a Legislação Federal em vigor Art 1º. e 10º. § 1º. da MP 2200/01.

Esta certidão tem a sua validade até: 02/12/2015 às 04:50:34 (Dia/Mês/Ano)

Código de Controle da Certidão: 313904

Código de Controle da Autenticação:

41660112140934120644-1

A autenticidade desta certidão poderá ser confirmada por qualquer pessoa e a qualquer momento através do site: <http://www.azevedobastos.not.br>

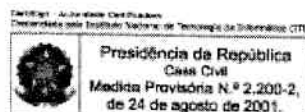

CARTÓRIO AZEVEDO BASTOS 1º OFÍCIO DE REGISTRO CIVIL DAS PESSOAS NATURAIS
E TABELIONATO DE NOTAS - Código CNJ 06.870-0
Av. Presidente Epitácio Pessoa, 1145 - Bairro Dos Estúdios - João Pessoa/PB - CEP 54050-000 - www.azevedobastos.com.br - Tel: (33) 3246-5081 - Fax: (33) 3246-5822

Autenticação Digital
De acordo com os artigos 1º, 3º e 7º inc. V 8º, 41 e 52 da Lei Federal 8.935/1994 e Art. 6 Inc. XII da Lei Estadual 8.721/2008 autentico a presente imagem digitalizada, reprodução fiel do documento apresentado e conferido neste ato. O referido é verdade. Dou fé

Cód. Autenticação: 41660112140934230987-1; Data: 01/12/2014 09:34:12

Selo Digital de Fiscalização Tipo Normal C: AAP47743-GG7Q;
Valor Total do Ato: R\$ 2,81
Confira os dados do ato em: <https://selodigital.tjpb.jus.br>

Bel. Valber de Miranda Cavalcanti
Titular

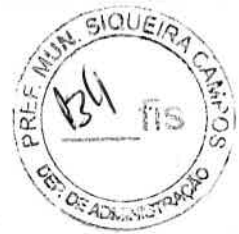

MARLETE APARECIDA DE SALES EIRELI - ME

CNPJ: 20.025.362/0001-44

PRIMEIRA ALTERAÇÃO DE ATO CONSTITUTIVO.

equipamentos periféricos; reparação e manutenção de equipamentos de comunicação; comércio varejista de artigos esportivos; comércio varejista de bicicletas, triciclos, peças e acessórios para bicicletas; comércio varejista de artigos do vestuário e acessórios para vestuário; reparação e manutenção de equipamentos eletroeletrônicos de uso pessoal e doméstico; recarga de cartuchos para equipamento de informática; comércio varejista de material elétrico; comércio varejista de instrumentos musicais e acessórios para instrumentos musicais; desenvolvimento de programas de computador sob encomenda; comércio varejista de produtos alimentícios; comércio varejista de produtos de higiene pessoal; comércio varejista de produtos e higiene, limpeza e conservação domiciliar; comércio varejista de materiais de construção e, instalações hidráulicas, sanitárias e de gás;

CLÁUSULA TERCEIRA: A empresa iniciará suas atividades em 01/04/2014 e seu prazo de duração é indeterminado;

CLÁUSULA QUARTA: O capital inteiramente subscrito e integralizado na forma prevista neste ato, é de R\$ 100.000,00(cem mil) reais, correspondente a 100.000(cem) mil cotas de R\$ 1,00(um) real cada;

CLÁUSULA QUINTA: A administração da empresa caberá a sua titular já qualificada acima, com os poderes e atribuições de representação ativa e passiva, judicial e extrajudicial, podendo praticar todos os atos compreendidos no objeto;

CLÁUSULA SEXTA: Ao término de cada exercício social, em 31 de dezembro, proceder-se-á a elaboração do inventário, do balanço patrimonial e do balanço de resultado econômico;

CLÁUSULA SÉTIMA: A empresa poderá a qualquer tempo, abrir ou fechar filial ou outra dependência, mediante ato de alteração do ato constitutivo;

CLÁUSULA OITAVA: O(s) Administrador(es) declara(m), sob as penas da lei, que não está(ão) impedido(s) de exercer a administração da empresa, por lei especial, ou em virtude de condenação criminal, ou por se encontrar(em) sob os efeitos dela, a pena que vede, ainda que temporariamente, ao acesso a cargos públicos; ou por crime falimentar, de prevaricação, peita ou suborno, concussão, peculato, ou contra a economia popular, contra o sistema



REPÚBLICA FEDERATIVA DO BRASIL
ESTADO DA PARAÍBA
CARTÓRIO AZEVEDO BASTOS
FUNDADO EM 1888

PRIMEIRO REGISTRO CIVIL DE NASCIMENTO E ÓBITOS E PRIVATIVO DE CASAMENTOS,
INTERDIÇÕES E TUTELAS DA COMARCA DE JOÃO PESSOA

Av. Epitácio Pessoa, 1145 Bairro dos Estados 58030-00, João Pessoa PB
Tel.: (83) 3244-5404 / Fax: (83) 3244-5484
<http://www.azevedobastos.not.br>
E-mail: cartorio@azevedobastos.not.br



CERTIDÃO DE AUTENTICAÇÃO DIGITAL

O Bel. Válber Azevêdo de Miranda Cavalcanti, Oficial do Primeiro Registro Civil de Nascimentos e Óbitos e Privativo de Casamentos, Interdições e Tutelas com atribuição de autenticar e reconhecer firmas da Comarca de João Pessoa Capital do Estado da Paraíba, em virtude etc...

Certifica com base na Lei 8935/94 - art. 7º - inc. V, que o(s) documento(s) em anexo é reprodução fiel do original que me foi apresentado e neste ato confirmo sua autenticidade através do Código de Controle e Autenticação abaixo.
O referido é verdade, dou fé.

Este documento foi emitido em 02/12/2014 às 10:06:28 (hora de Brasília).

CHAVE DIGITAL

00005b1d734fd94f057f2d69fe6bc05bedc20376474e306119eb866e0594edf44d602dd445526b8ace135e6578bf022e65ae450c5536606c266f49f1c08321f213e54f0518b3ea9885811ade1ce99e52

A chave digital acima, garante que este documento foi gerado para MARLETE APARECIDA DE SALES EIRELI - ME e emitido através do site do Cartório Azevêdo Bastos, de acordo com a Legislação Federal em vigor Art 1º. e 10º. § 1º. da MP 2200/01.

Esta certidão tem a sua validade até: 02/12/2015 às 04:50:34 (Dia/Mês/Ano)

Código de Controle da Certidão: 313905

Código de Controle da Autenticação:

41660112140934230987-1

A autenticidade desta certidão poderá ser confirmada por qualquer pessoa e a qualquer momento através do site: <http://www.azevedobastos.not.br>

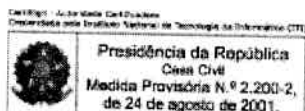

CARTÓRIO AZEVEDO BASTOS 1º OFÍCIO DE REGISTRO CIVIL DAS PESSOAS NATURAIS
E TABELIONATO DE NOTAS - Código CNJ 06.870-0
Av. Presidente Epitácio Pessoa, 1145 - Bairro Das Estrelas - João Pessoa/PB - CEP 58215-900 - www.azevedobastos.net.br - Tel.: (81) 3244-5404 - Fax: (81) 3244-5404

Autenticação Digital
De acordo com os artigos 1º, 3º e 7º inc. V 8º, 41 e 52 da Lei Federal 8.935/1994 e Art. 8º Inc. XII da Lei Estadual 8.721/2008 autentico a presente imagem digitalizada, reprodução fiel do documento apresentado e conferido neste ato. O referido é verdade. Dou fé

Cód. Autenticação: 41660112140934360237-1; Data: 01/12/2014 09:34:22

Selo Digital de Fiscalização Tipo Normal C: AAP47744-3FFY;
Valor Total do Ato: R\$ 2,81
Confira os dados do ato em: <https://selodigital.tjpb.jus.br>

Bel. Valdeir de Miranda Cavalcanti
Titular



MARLETE APARECIDA DE SALES EIRELI - ME

CNPJ: 20.025.362/0001-44

PRIMEIRA ALTERAÇÃO DE ATO CONSTITUTIVO.

financeiro nacional, contra normas de defesa da concorrência, contra as relações de consumo, fé pública, ou a propriedade.

CLÁUSULA NONA: A titular da empresa declara, sob as penas da lei, que não figura como titular de nenhuma outra empresa individual de responsabilidade limitada;

CLÁUSULA DÉCIMA: Fica eleito o foro de Cornélio Procópio, Estado do Paraná, para o exercício e o cumprimento dos direitos e obrigações resultantes deste ato de constituição.

CLÁUSULA DÉCIMA PRIMEIRA: E por se achar em perfeito acordo, em tudo quanto neste instrumento particular foi lavrado, obriga-se a cumprir o presente ato constitutivo, assinando-o, em três vias de igual teor e forma, o qual será levado a registro na Junta Comercial do Estado do Paraná, de acordo com a legislação vigente.

Cornélio Procópio, 01 de outubro de 2014.

MARLETE APARECIDA DE SALES
Titular e administradora

JUNTA COMERCIAL DO PARANA
AGENCIA REGIONAL DE CORNELIO PROCOPIO
CERTIFICO O REGISTRO EM: 09/10/2014
SOB NÚMERO: 20146219619
Protocolo: 14/621961-9, DE 08/10/2014

Empresa: 41 6 0011368 3
MARLETE APARECIDA DE SALES EIRELI - ME

SEBASTIÃO MOTTA
SECRETARIO GERAL





REPÚBLICA FEDERATIVA DO BRASIL
ESTADO DA PARAÍBA
CARTÓRIO AZEVEDO BASTOS
FUNDADO EM 1888
PRIMEIRO REGISTRO CIVIL DE NASCIMENTO E ÓBITOS E PRIVATIVO DE CASAMENTOS,
INTERDIÇÕES E TUTELAS DA COMARCA DE JOÃO PESSOA

Av. Epitácio Pessoa, 1145 Bairro dos Estados 58030-00, João Pessoa PB
Tel.: (83) 3244-5404 / Fax: (83) 3244-5484
<http://www.azevedobastos.not.br>
E-mail: cartorio@azevedobastos.not.br



CERTIDÃO DE AUTENTICAÇÃO DIGITAL

O Bel. Válber Azevêdo de Miranda Cavalcanti, Oficial do Primeiro Registro Civil de Nascimentos e Óbitos e Privativo de Casamentos, Interdições e Tutelas com atribuição de autenticar e reconhecer firmas da Comarca de João Pessoa Capital do Estado da Paraíba, em virtude etc...

Certifica com base na Lei 8935/94 - art. 7º - inc. V, que o(s) documento(s) em anexo é reprodução fiel do original que me foi apresentado e neste ato confirmo sua autenticidade através do Código de Controle e Autenticação abaixo.
O referido é verdade, dou fé.

Este documento foi emitido em 02/12/2014 às 09:55:18 (hora de Brasília).

CHAVE DIGITAL

00005b1d734fd94f057f2d69fe6bc05bedc20376474e306119eb866e0594edf4cb17baac189a62459db112b5a428f15065ae450c5536606c266f49f1c08321f295379d9563ab2b5cc97debee82db7f71

A chave digital acima, garante que este documento foi gerado para MARLETE APARECIDA DE SALES EIRELI - ME e emitido através do site do Cartório Azevedo Bastos, de acordo com a Legislação Federal em vigor Art 1º. e 10º. § 1º. da MP 2200/01.

Esta certidão tem a sua validade até: 02/12/2015 às 04:50:34 (Dia/Mês/Ano)

Código de Controle da Certidão: 313906

Código de Controle da Autenticação:

41660112140934360237-1

A autenticidade desta certidão poderá ser confirmada por qualquer pessoa e a qualquer momento através do site: <http://www.azevedobastos.not.br>

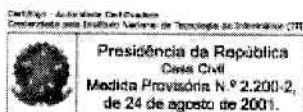

MARLETE AP. DE SALES EIRELI - ME



Sales Papelaria

Rua Presidente Castelo Branco, 105 – Vitória Régia, Cornélio Procópio, PR CEP: 86.300-000

CNPJ: 20.025.362/0001-44

Inscrição Estadual: 90.669.764.56

Inscrição Municipal: 54-14621

Telefone: (43)3523-3037

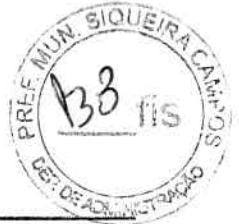

PROCURAÇÃO

A empresa Marlete Aparecida de Sales Eireli ME, inscrita sob o CNPJ nº 20.025.362/0001-44, com sede na Rua: Presidente Castelo Branco nº 105 – Vitória Régia, na cidade de Cornélio Procópio-PR, neste ato representada pela sua proprietária Marlete Aparecida de Sales RG nº 5.071.841-7 SSP-PR e CPF nº 704.295.709-10, brasileira, casada, comerciante, residente na Rua Portugal, 711 – Centro, na cidade de Cornélio Procópio-PR, pelo instrumento de mandato, nomeia e constitui seu Procurador o Sr. Marlon Cezar Flores de Sales inscrito no CPF/MF sob nº 084.134.769-76 e portador da Cédula de Identidade RG nº 9208578-3, a quem confere amplos poderes para junto aos órgãos federais, estaduais, municipais e pessoa jurídica de direito privado, a praticar todos os atos necessários para representar o outorgante em licitações em todas as modalidades, usando de recursos legais e acompanhando-os, conferindo-lhe, ainda, plenos poderes para assinar atas, declarações, documentos e propostas, a desistir de recursos e interpô-los, apresentar lances verbais, negociar preços e demais condições, confessar, transigir, desistir, firmar compromissos ou acordos, receber e dar quitação, enfim, todos os atos que fizerem necessário no procedimento licitatório.

Validade da Procuração: 180 (cento e oitenta) dias.

Cornélio Procópio, 18 de Maio de 2015.

Marlete Aparecida de Sales Eireli ME.

CNPJ: 20.025.362/0001-44.

Marlete Aparecida de Sales.

CPF: 704.295.709-10.

RG: 5.071.841-7

cargo: Proprietária.

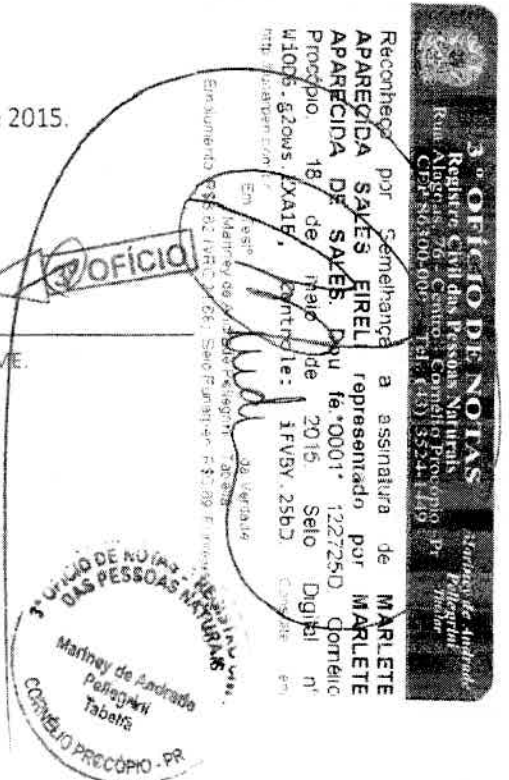



**REPÚBLICA FEDERATIVA DO BRASIL
ESTADO DA PARAÍBA
CARTÓRIO AZEVEDO BASTOS
FUNDADO EM 1888
PRIMEIRO REGISTRO CIVIL DE NASCIMENTO E ÓBITOS E PRIVATIVO DE CASAMENTOS,
INTERDIÇÕES E TUTELAS DA COMARCA DE JOÃO PESSOA**

Av. Epitácio Pessoa, 1145 Bairro dos Estados 58030-00, João Pessoa PB
Tel.: (83) 3244-5404 / Fax: (83) 3244-5484
<http://www.azevedobastos.not.br>
E-mail: cartorio@azevedobastos.not.br



CERTIDÃO DE AUTENTICAÇÃO DIGITAL

O Bel. Válber Azevêdo de Miranda Cavalcanti, Oficial do Primeiro Registro Civil de Nascimentos e Óbitos e Privativo de Casamentos, Interdições e Tutelas com atribuição de autenticar e reconhecer firmas da Comarca de João Pessoa Capital do Estado da Paraíba, em virtude etc...

Certifica com base na Lei 8935/94 - art. 7º - inc. V, que o(s) documento(s) em anexo é reprodução fiel do original que me foi apresentado e neste ato confirmo sua autenticidade através do Código de Controle e Autenticação abaixo.
O referido é verdade, dou fé.

Este documento foi emitido em 21/05/2015 às 15:28:50 (hora de Brasília).

CHAVE DIGITAL

00005b1d734fd94f057f2d69fe6bc05b1c63e5fb2cf6bf44e80b06290b73a4b203eaa647c835222bbaa98ebc039c2f365ae450c5536606c266f49f1c08321f2f7ee8b0c24ff59679c84ac7133e03113

A chave digital acima, garante que este documento foi gerado para MARLETE APARECIDA DE SALES EIRELI - ME e emitido através do site do Cartório Azevedo Bastos, de acordo com a Legislação Federal em vigor Art 1º. e 10º. § 1º. da MP 2200/01.

Esta certidão tem a sua validade até: 20/05/2016 às 03:44:49 (Dia/Mês/Ano)

Código de Controle da Certidão: 375149

Código de Controle da Autenticação:

41661805151407360062-1

A autenticidade desta certidão poderá ser confirmada por qualquer pessoa e a qualquer momento através do site: <http://www.azevedobastos.not.br>

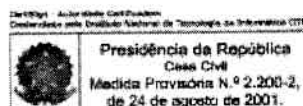

REPÚBLICA FEDERATIVA DO BRASIL
 MINISTÉRIO DAS CIDADES
 DEPARTAMENTO NACIONAL DE TRANSITO
 CARTEIRA NACIONAL DE HABILITAÇÃO

MARLOS CESAR FLORES DE SALES

PK IDENTIDADE (SEL. DUNCA) (OP)
 9208378-3 SEXO M PA

OP DATA NASCIMENTO
 094.134.789-76 04/05/1992

PAIS
 BRASIL

PROFISSÃO
 MURILLO ANTONIO DE SALES
 VANUSA MARIA FLORES

RESIDÊNCIA M.C. CAT. (OP)
 [] [] [] AS

OP SEQUENCIAL Nº HABILITAÇÃO
 05282524691 18/04/2016 22/08/2011

VALIDA EM TODO O TERRITÓRIO NACIONAL
 660581653

PROFISSÃO PLASTIFICADA
 660581653

Assinatura do Portador

Assinatura do Portador

DATA EMISSÃO
 26/09/2012

07776187042
 8804712763

DETRAN - PR (PARANÁ)



CARTÓRIO AZEVEDO BASTOS 1º OFÍCIO DE REGISTRO CIVIL DAS PESSOAS NATURAIS E TABELIONATO DE NOTAS - Código CNJ 06.875-0

Autenticação Digital

De acordo com os artigos 1º, 3º e 7º inc. V 8º, 41 e 52 da Lei Federal 8.951/1994 e Art. 6º inc. XII da Lei Estadual 8.721/2008 autentico a presente imagem digitalizada, reprodução fiel do documento apresentado e conferido neste ato. O referido é verdade. Dou fé.

Cód. Autenticação: 41661505150833370828-1; Data: 15/05/2015 08:34:02

Selo Digital de Fiscalização Tipo Normal C, ABL79841-M1FO.
 Valor Total do Ato: R\$ 2,99

Confira os dados do ato em: <https://selodigital.tjpb.jus.br>

Valber de Miranda Cavalcanti
 Titular



REPÚBLICA FEDERATIVA DO BRASIL
ESTADO DA PARAÍBA
CARTÓRIO AZEVEDO BASTOS
FUNDADO EM 1888

PRIMEIRO REGISTRO CIVIL DE NASCIMENTO E ÓBITOS E PRIVATIVO DE CASAMENTOS,
INTERDIÇÕES E TUTELAS DA COMARCA DE JOÃO PESSOA

Av. Eptácio Pessoa, 1145 Bairro dos Estados 58030-00, João Pessoa PB
Tel.: (83) 3244-5404 / Fax: (83) 3244-5484
<http://www.azevedobastos.not.br>
E-mail: cartorio@azevedobastos.not.br



CERTIDÃO DE AUTENTICAÇÃO DIGITAL

O Bel. Válber Azevêdo de Miranda Cavalcanti, Oficial do Primeiro Registro Civil de Nascimentos e Óbitos e Privativo de Casamentos, Interdições e Tutelas com atribuição de autenticar e reconhecer firmas da Comarca de João Pessoa Capital do Estado da Paraíba, em virtude etc...

Certifica com base na Lei 8935/94 - art. 7º - inc. V, que o(s) documento(s) em anexo é reprodução fiel do original que me foi apresentado e neste ato confirmo sua autenticidade através do Código de Controle e Autenticação abaixo.
O referido é verdade, dou fé.

Este documento foi emitido em 19/05/2015 às 17:56:58 (hora de Brasília).

CHAVE DIGITAL

00005b1d734fd94f057f2d69fe6bc05bc040004258203acb73c302eb93f91db9fba79fd6cea5dcb045264fdc6f3
4983065ae450c5536606c266f49f1c08321f295585afee08d7bfc2a6028695f51a1ec

A chave digital acima, garante que este documento foi gerado para MARLETE APARECIDA DE SALES EIRELI - ME e emitido através do site do Cartório Azevedo Bastos, de acordo com a Legislação Federal em vigor Art 1º. e 10º. § 1º. da MP 2200/01.

Esta certidão tem a sua validade até: 19/05/2016 às 04:24:18 (Dia/Mês/Ano)

Código de Controle da Certidão: 374146

Código de Controle da Autenticação:

41661505150833370828-1

A autenticidade desta certidão poderá ser confirmada por qualquer pessoa e a qualquer momento através do site: <http://www.azevedobastos.not.br>

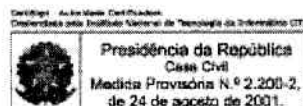



REPUBLICA FEDERATIVA DO BRASIL
MINISTERIO DAS CIDADES
DEPARTAMENTO NACIONAL DE TERCERIS
CARTEIRA NACIONAL DE HABILITACAO

VALOR EM TUDO
9 TERCERIS NACIONAIS
490131730

NOME
MARLENE APARECIDA DE SALES

CNPJ CONTRATE (CNPJ CONTRATE)
5071841-7 SEAP PR

CPF DATA NACIMENTO
784.295.709-10 20/07/1968

PLACAO
SEBASTIAO GABRIEL DE SALES
CLIA GUILHERME DE SALES

REVISAO ACC OUT TUB
REVISAO ACC OUT TUB

Nº REGISTRO DATA HABILITACAO
01559284102 11/08/2018 11/12/1995

GENERALIZACAO

PROIBIDO PLASTIFICAR
490131730

REVISAO ACC OUT TUB
CORNELIO PROCOPIO, PR DATA ORCAMENTO
12/08/2011

04181665888
98903213705

DEPARTAMENTO NACIONAL DE TERCERIS

CARTORIO AZEVEDO BASTOS - OFFICINA DE REG. ATOS - VILA PRATA - JARDIM
ESTABELICAMENTO DE ATOS - JARDIM PRATA - JARDIM

Autenticação Digital

De acordo com os artigos 1º, 2º e 7º da Lei nº 82-124 de 08/03/1994 e Art. 3º da Lei nº 3.721-2008 instituído o presente selo digitalizado, eletrônico e
de documento assinado e registrado nos atos de registro de atos.

Cod. Autenticação: 41661103151704490969-1; Data: 11/03/2015 17:04:50

Selo Digital de Fiscalização Tipo Normal C: ABD34566-JMMU
Valor Total do Ato: R\$ 2,00

Confira os dados do ato em: <https://seidigital.tjpb.jus.br>

Brasão de Armas do Brasil

Brasão de Armas do Estado de Pernambuco

Brasão de Armas do Município de Siqueira Carvalho



REPÚBLICA FEDERATIVA DO BRASIL
ESTADO DA PARAÍBA
CARTÓRIO AZEVEDO BASTOS
FUNDADO EM 1888
PRIMEIRO REGISTRO CIVIL DE NASCIMENTO E ÓBITOS E PRIVATIVO DE CASAMENTOS,
INTERDIÇÕES E TUTELAS DA COMARCA DE JOÃO PESSOA

Av. Eptácio Pessoa, 1145 Bairro dos Estados 58030-00, João Pessoa PB
Tel.: (83) 3244-5404 / Fax: (83) 3244-5484
<http://www.azevedobastos.not.br>
E-mail: cartorio@azevedobastos.not.br



CERTIDÃO DE AUTENTICAÇÃO DIGITAL

O Bel. Válber Azevêdo de Miranda Cavalcanti, Oficial do Primeiro Registro Civil de Nascimentos e Óbitos e Privativo de Casamentos, Interdições e Tutelas com atribuição de autenticar e reconhecer firmas da Comarca de João Pessoa Capital do Estado da Paraíba, em virtude etc.

Certifica com base na Lei 8935/94 - art. 7º - inc. V, que o(s) documento(s) em anexo é reprodução fiel do original que me foi apresentado e neste ato confirmo sua autenticidade através do Código de Controle e Autenticação abaixo.
O referido é verdade, dou fé.

Este documento foi emitido em 16/03/2015 às 17:06:43 (hora de Brasília).

CHAVE DIGITAL

00005b1d734fd94f057f2d69fe6bc05b505fac9e476c094d39dc1a730bb00a6ce4a5fe4c7b4da660231dcd60958fa27765ae450c5536606c266f49f1c08321123351cf2b3d14701e7b46ba3ab62912ec

A chave digital acima, garante que este documento foi gerado para MARLETE APARECIDA DE SALES EIRELI - ME e emitido através do site do Cartório Azevêdo Bastos, de acordo com a Legislação Federal em vigor Art 1º, e 10º, § 1º, da MP 2200/01.

Esta certidão tem a sua validade até: 14/03/2016 às 03:49:24 (Dia/Mês/Ano)

Código de Controle da Certidão: 348392

Código de Controle da Autenticação:

41661103151704490969-1

A autenticidade desta certidão poderá ser confirmada por qualquer pessoa e a qualquer momento através do site: <http://www.azevedobastos.not.br>

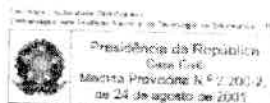

MARLETE AP^o. DE SALES EIRELI –ME



MSales Papeleria

Rua Presidente Castelo Branco, 105 – Vitória Régia, Cornélio Procópio, PR-CEP:

86.300-000

CNPJ: 20.025.362/0001-44

Inscrição Estadual: 90.669.764.56

Inscrição Municipal: 54-14621

Telefone: (43)3523-3037/(43)3132-1329



ANEXO II

DECLARAÇÃO DE QUE O(S) OBJETO(S) OFERTADOS ATENDEM AS ESPECIFICAÇÕES E A LICITANTE ATENDE AOS REQUISITOS DE HABILITAÇÃO

PREGÃO PRESENCIAL N° 54/2015

DECLARAMOS para fins de participação no procedimento licitatório – PREGÃO n° 54/2015 da Prefeitura Municipal de Siqueira Campos - PR, que o objeto ofertado por esta Empresa (que subscreve abaixo) **atende todas as especificações descritas neste Edital**; que os documentos que compõem o Edital foram colocados à disposição e tomou-se conhecimento de todas as informações, condições locais e grau de dificuldade para o fornecimento do objeto, dando-se concordância a todas as condições desta Licitação de Pregão, sem restrições de qualquer natureza e de que, se vencedor desta Licitação, executará o objeto, pelo preço proposto e de acordo com as normas deste Certame Licitatório e; que esta empresa **atende plenamente os requisitos necessários à habilitação**, possuindo toda a documentação comprobatória exigida no Edital convocatório.

Cornélio Procópio, 17 de Novembro de 2015.

Razão Social: Marlete Aparecida de Sales Eireli ME.

Fantasia: MSales Papeleria

Marlete Aparecida de Sales RG: 5 071 841 7/CPF: 704.295.709-10

Rua Presidente Castelo Branco nº 105 – Vitória Régia - Cornélio Procópio-PR

Cep: 86300-000 Fone: (43) 3523-3037

20.025.362/0001-44

906 69764-56

Marlete Aparecida de Sales Eireli-ME

R. PRESIDENTE CASTELO BRANCO, 105

VITÓRIA RÉGIA - CEP 86300-000

CORNÉLIO PROCÓPIO - PARANÁ



REPUBLICA FEDERATIVA DO BRASIL
MINISTÉRIO DAS CIDADES
DEPARTAMENTO NACIONAL DE TRÂNSITO
CARTEIRA NACIONAL DE HABILITAÇÃO

NOME
KLEBER ARRABACA BARBOSA

DOC. IDENTIDADE / ÓRG. EMISSOR / UF
6044214-2 SESP PR

CPF DATA NASCIMENTO
037.529.019-26 14/01/1979

FILIAÇÃO
ALIRIO FERREIRA
BARBOSA
LENISE ARRABACA
BARBOSA

PERMISSÃO ACC CAT. HAB.
AD AD

Nº REGISTRO VALIDADE 1ª HABILITAÇÃO
01737403559 27/09/2018 06/11/1997

OBSERVAÇÕES

ASSINATURA DO PORTADOR

LOCAL DATA EMISSÃO
SANTO ANTONIO DA PLATINA, PR 30/09/2013

ASSINATURA DO EMISSOR

94822618541
PR906373220

DETRAN PR (PARANÁ)

DEPARTAMENTO NACIONAL DE HABILITAÇÃO

VÁLIDA EM TODOS OS TERRITÓRIOS NACIONAIS 796958571

PROIBIDA PLASTIFICAR 796958571

CARTÓRIO AZEVEDO BASTOS 1º OFÍCIO DE REGISTRO CIVIL DAS PESSOAS NATURAIS
E TABELIONATO DE NOTAS - Código CNJ 06.870-0
Av. Presidente Epitácio Pessoa, 1145 - Bairro Dos Estados - João Pessoa/PB - CEP 58030-000 www.azevedobastos.net.br - Tel: (33) 3244-5404 - Fax: (33) 3244-5404

Autenticação Digital
De acordo com os artigos 1º, 3º e 7º inc. V 8º, 41 e 52 da Lei Federal 8.935/1994 e Art. 6º inc. XII da Lei Estadual 8.721/2008 autentico a presente imagem digitalizada, reprodução fiel do documento apresentado e conferido neste ato. O referido é verdade. Dou fé

Cód. Autenticação: 29030112141432330097-1; Data: 01/12/2014 14:32:49

Selo Digital de Fiscalização Tipo Normal C: AAP48469-LS0E;
Valor Total do Ato: R\$ 2,81
Confira os dados do ato em: <https://selodigital.tjpb.jus.br>

Bel. Valber de Miranda Cavalcanti
Titular



REPÚBLICA FEDERATIVA DO BRASIL
ESTADO DA PARAÍBA
CARTÓRIO AZEVEDO BASTOS
FUNDADO EM 1888
PRIMEIRO REGISTRO CIVIL DE NASCIMENTO E ÓBITOS E PRIVATIVO DE CASAMENTOS,
INTERDIÇÕES E TUTELAS DA COMARCA DE JOÃO PESSOA

Av. Eptácio Pessoa, 1145 Bairro dos Estados 58030-00, João Pessoa PB
Tel.: (83) 3244-5404 / Fax: (83) 3244-5484
<http://www.azevedobastos.not.br>
E-mail: cartorio@azevedobastos.not.br



CERTIDÃO DE AUTENTICAÇÃO DIGITAL

O Bel. Válber Azevêdo de Miranda Cavalcanti, Oficial do Primeiro Registro Civil de Nascimentos e Óbitos e Privativo de Casamentos, Interdições e Tutelas com atribuição de autenticar e reconhecer firmas da Comarca de João Pessoa Capital do Estado da Paraíba, em virtude etc...

Certifica com base na Lei 8935/94 - art. 7º - inc. V, que o(s) documento(s) em anexo é reprodução fiel do original que me foi apresentado e neste ato confirmo sua autenticidade através do Código de Controle e Autenticação abaixo.

O referido é verdade, dou fé.

Este documento foi emitido em 02/12/2014 às 07:55:26 (hora de Brasília).

CHAVE DIGITAL

00005b1d734fd94f057f2d69fe6bc05bedc20376474e306119eb866e0594edf4d7ddf49e720f60a18e13cdd05b
b8108e3c333aadfc3ee8ecb8d77ee31197d96a838a5c587ddf9e06258724ef10d1ed6b

A chave digital acima, garante que este documento foi gerado para KLEBER ARRABAÇA BARBOSA EPP e emitido através do site do Cartório Azevedo Bastos, de acordo com a Legislação Federal em vigor Art 1º. e 10º. § 1º. da MP 2200/01.

Esta certidão tem a sua validade até: 02/12/2015 às 05:23:01 (Dia/Mês/Ano)

Código de Controle da Certidão: 314141

Código de Controle da Autenticação:

29030112141432330097-1

A autenticidade desta certidão poderá ser confirmada por qualquer pessoa e a qualquer momento através do site: <http://www.azevedobastos.not.br>

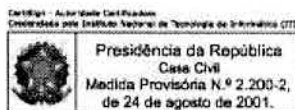



NÚMERO DE IDENTIFICAÇÃO DO REGISTRO DE EMPRESA - NIRE DA SEDE 41106758059		NIRE DA FILIAL (preencher somente se ato referente a filial) XXXXXXXXXXXX	
NOME DO EMPRESÁRIO (completo, sem abreviaturas) KLEBER ARRABAÇA BARBOSA			
NACIONALIDADE BRASILEIRA		ESTADO CIVIL CASADO	
SEXO M <input checked="" type="checkbox"/> F <input type="checkbox"/>	REGIME DE BENS (se casado) SEPARAÇÃO DE BENS		
FILHO DE (pai) ALÍRIO FERREIRA BARBOSA		(mãe) LENISE ARRABAÇA BARBOSA	
NASCIDO EM (data de nascimento) 14/01/1979	IDENTIDADE (número) 6.044.214-2	Órgão emissor SSP	UF PR
CPF (número) 037.529.019-26			
EMANCIPADO POR (forma de emancipação - somente no caso de menor) XXXXXXXXXXXX			
DOMICILIADO NA (LOGRADOURO - rua, av, etc) RUA ARTHUR FRANCO			NÚMERO 690
COMPLEMENTO CASA	BAIRRO/DISTRITO VILA HERMANTINA	CEP 86.430-000	CÓDIGO DO MUNICÍPIO (Uso da Junta Comercial) 6604
MUNICÍPIO SANTO ANTÔNIO DA PLATINA			UF PR
declara, sob as penas da lei, não estar impedido de exercer atividade empresária, que não possui outro registro de empresário e requer à JUNTA COMERCIAL DO PARANÁ			
CÓDIGO DO ATO 002	DESCRIÇÃO DO ATO ALTERAÇÃO	CÓDIGO DO EVENTO 021	DESCRIÇÃO DO EVENTO ALTERAÇÃO DE DADOS (EXCETO NOME EMPRESARIAL)
CÓDIGO DO EVENTO XXXXXXXXXXXX	DESCRIÇÃO DO EVENTO XXXXXXXXXXXX	CÓDIGO DO EVENTO XXXXXXXXXXXX	DESCRIÇÃO DO EVENTO XXXXXXXXXXXX
NOME EMPRESARIAL KLEBER ARRABAÇA BARBOSA - EPP			
LOGRADOURO (rua, av, etc) RUA FLORIANO PEIXOTO			NÚMERO 380
COMPLEMENTO LOJA 17 - PLATINA SHOPPING	BAIRRO/DISTRITO CENTRO	CEP 86.430-000	CÓDIGO DO MUNICÍPIO (Uso da Junta Comercial) 6604
MUNICÍPIO SANTO ANTÔNIO DA PLATINA	UF PR	PAIS BRASIL	CORREIO ELETRÔNICO (E-MAIL) vitalad@hotmail.com
VALOR DO CAPITAL - R\$ 100.000,00	VALOR DO CAPITAL - (por extenso) CEM MIL REAIS		
CÓDIGO DE ATIVIDADE ECONÔMICA (cnae) 4751201	DESCRIÇÃO DO OBJETO 4751-2/01 - COMERCIO VAREJISTA ESPECIALIZADO DE EQUIPAMENTOS E SUPRIMENTOS DE INFORMÁTICA; 1813-0/01 - IMPRESSÃO DE MATERIAL PARA USO PUBLICITÁRIO; 1813-0/99 - IMPRESSÃO DE MATERIAL GRÁFICO; 4321-5-00 - INSTALAÇÃO E MANUTENÇÃO ELÉTRICA; 4322.3/02 - INSTALAÇÃO E MANUTENÇÃO DE SISTEMAS CENTRAIS DE AR CONDICIONADO, DE VENTILAÇÃO E REFRIGERAÇÃO; 4530-7/03 - COMÉRCIO A VAREJO DE PEÇAS E ACESSÓRIOS NOVOS PARA VEÍCULOS AUTOMOTORES; 4530-7/05 - COMÉRCIO A VAREJO DE PNEUMÁTICOS E CÂMARAS-DE-AR; XXXXXXXXXX XXXXXXXXXXXXXXXXXXXX XXXXXXXXXXXXXXXXXXXX XXXXXXXXXXXXXXX		
Atividade Principal 4751201			
Atividade secundária 1813001			
1813099			
4321500			
4322302			
4530703			
4530705			
DATA DE INÍCIO DAS ATIVIDADES 01/02/2010	NÚMERO DE INSCRIÇÃO NO CNPJ 11507711000173	TRANSFERÊNCIA DE SEDE OU DE FILIAL DE OUTRA UF NIRE ANTERIOR XXXXXXXXXXXX	UF XX
ASSINATURA DA FIRMA PELO EMPRESÁRIO (ou pelo representante/assistente/gerente) <i>Kleber Arrabaça Barbosa - EPP</i>			
DATA DA ASSINATURA 13/04/2015	ASSINATURA DO EMPRESÁRIO <i>[Assinatura]</i>		

PARA USO EXCLUSIVO DA JUNTA COMERCIAL

DEFERIDO | **AUTENTICAÇÃO**

CARTÓRIO AZEVEDO BASTOS 1º OFÍCIO DE REGISTRO CIVIL DAS PESSOAS NATURAIS E TABELIONATO DE NOTAS - Código CNJ 06.876-0
Av. Presidente Epitácio Pessoa, 1148 - Bairro Dos Estados - João Pessoa/PB - CEP 51029-000 - www.careadigital.com.br - Tel: (31) 3244-5434 - Fax: (31) 3244-5434

Autenticação Digital
De acordo com os artigos 1º, 3º e 7º inc. V 8º, 41 e 52 da Lei Federal 8.935/1994 e Art. 6º inc. XII da Lei Estadual 8.721/2008 autentico a presente imagem digitalizada, reprodução fiel do documento apresentado e conferido neste ato. O referido é verdade. Dou fé.

Cód. Autenticação: **29032105150858080937-1**; Data: **21/05/2015 08:58:05**

Selo Digital de Fiscalização Tipo Normal C: ABM65053-AWXC; Valor Total do Ato: R\$ 2,99
Confira os dados do ato em: <https://selodigital.tjpb.jus.br>

Bel. Valtor de Miranda Cavalcanti
Titular

JUNTA COMERCIAL DO PARANÁ
AGÊNCIA REGIONAL DE SANTO ANTÔNIO DA PLATINA
CERTIFICO O REGISTRO EM: **18/05/2015**
SOB NÚMERO: **20152669396**
Protocolo: **15/266939-6**, DE **22/04/2015**

Empresa: **41106758059**
KLEBER ARRABAÇA BARBOSA - EPP

[Assinatura]
LIBERTAD BOGUS
SECRETARIA GERAL



REQUERIMENTO DE EMPRESÁRIO

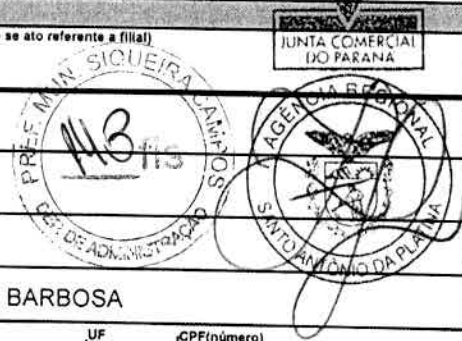

NÚMERO DE IDENTIFICAÇÃO DO REGISTRO DE EMPRESA - NIRE DA SEDE 41106758059		NIRE DA FILIAL (preencher somente se ato referente a filial) XXXXXXXXXXXX		JUNTA COMERCIAL DO PARANÁ	
NOME DO EMPRESÁRIO (completo, sem abreviaturas) KLEBER ARRABAÇA BARBOSA					
NACIONALIDADE BRASILEIRA			ESTADO CIVIL CASADO		
SEXO M <input checked="" type="checkbox"/> F <input type="checkbox"/>		REGIME DE BENS (se casado) SEPARAÇÃO DE BENS			
FILHO DE (pai) ALIRIO FERREIRA BARBOSA			(mãe) LENISE ARRABAÇA BARBOSA		
NASCIDO EM (data de nascimento) 14/01/1979		IDENTIDADE (número) 6.044.214-2		CPF (número) 037.529.019-26	
EMANCIPADO POR (forma de emancipação - somente no caso de menor) XXXXXXXXXXXX					
DOMICILIADO NA (LOGRADOURO - rua, av, etc) RUA ARTHUR FRANCO				NÚMERO 690	
COMPLEMENTO CASA		BAIRRO/DISTRITO VILA HERMANTINA		CEP 86.430-000	
MUNICÍPIO SANTO ANTÔNIO DA PLATINA				CÓDIGO DO MUNICÍPIO (Uso da Junta Comercial) 6604	
UF PR					
declara, sob as penas da lei, não estar impedido de exercer atividade empresária, que não possui outro registro de empresário e requer à JUNTA COMERCIAL DO PARANÁ					
CÓDIGO DO ATO 002		DESCRIÇÃO DO ATO ALTERAÇÃO		CÓDIGO DO EVENTO 021	
CÓDIGO DO EVENTO XXXXXXXXXXXX		DESCRIÇÃO DO EVENTO XXXXXXXXXXXX		DESCRIÇÃO DO EVENTO ALTERAÇÃO DE DADOS (EXCETO NOME EMPRESARIAL)	
CÓDIGO DO EVENTO XXXXXXXXXXXX		DESCRIÇÃO DO EVENTO XXXXXXXXXXXX		DESCRIÇÃO DO EVENTO XXXXXXXXXXXX	
NOME EMPRESARIAL KLEBER ARRABAÇA BARBOSA - EPP					
LOGRADOURO (rua, av, etc) RUA FLORIANO PEIXOTO				NÚMERO 380	
COMPLEMENTO LOJA 17 - PLATINA SHOPPING		BAIRRO/DISTRITO CENTRO		CEP 86.430-000	
MUNICÍPIO SANTO ANTÔNIO DA PLATINA				CÓDIGO DO MUNICÍPIO (Uso da Junta Comercial) 6604	
UF PR		PAIS BRASIL		CORREIO ELETRÔNICO (E-MAIL) vitalad@hotmail.com	
VALOR DO CAPITAL - R\$ 100.000,00		VALOR DO CAPITAL - (por extenso) CEM MIL REAIS			
CÓDIGO DE ATIVIDADE ECONÔMICA (cnae) 4751201		DESCRIÇÃO DO OBJETO 4642-7/02 - COMÉRCIO ATACADISTA DE ROUPAS, ACESSÓRIOS PARA USO PROFISSIONAL E DE SEGURANÇA DO TRABALHO;			
Atividade secundária 4642702		4665-6/00 - COMERCIO ATACADISTA DE MÁQUINAS E EQUIPAMENTOS PARA USO COMERCIAL;			
4665600		4669-9/99 - COMÉRCIO ATACADISTA DE MAQUINAS E EQUIPAMENTOS PARA USO INDUSTRIAL;			
4669999		4712-1/00 - COMÉRCIO VAREJISTA DE MERCADORIAS COM PREDOMINÂNCIA DE PRODUTOS ALIMENTÍCIOS - MINIMERCADO, MERCEARIA E ARMAZÉM;			
4712100		4721-1/04 - COMÉRCIO VAREJISTA DE DOCES, BALAS, BOMBONS;			
4721104		4723-7/00 - COMÉRCIO VAREJISTA DE BEBIDAS;			
4723700		4729-6/99 - COMÉRCIO VAREJISTA DE PRODUTOS ALIMENTÍCIOS;			
		4741-5/00 - COMÉRCIO VAREJISTA DE TINTAS E MATERIAIS PARA PINTURA;			
		XXXXXXXXXXXX XXXXXXXXXXXXXXXXXXXXXXXXXXXXXXXXXXXXXXX			
DATA DE INÍCIO DAS ATIVIDADES 01/02/2010		NÚMERO DE INSCRIÇÃO NO CNPJ 11507711000173		TRANSFERÊNCIA DE SEDE OU DE FILIAL DE OUTRA UF NIRE ANTERIOR XXXXXXXXXXXX	
ASSINATURA DA FIRMA PELO EMPRESÁRIO (ou pelo representante/assistente/gerente) <i>Kleber Arrabaca Barbosa EPP</i>		UF XX		USO DA JUNTA COMERCIAL DEPENDENTE DE AUTORIZAÇÃO GOVERNAMENTAL <input type="checkbox"/> 1-sim <input type="checkbox"/> 3-não	
DATA DA ASSINATURA 13/04/2015		ASSINATURA DO EMPRESÁRIO			

PARA USO EXCLUSIVO DA JUNTA COMERCIAL

DEFERIDO **AUTENTICAÇÃO**

CARTÓRIO AZEVEDO BASTOS 1º OFÍCIO DE REGISTRO CIVIL DAS PESSOAS NATURAIS E TABELIONATO DE NOTAS - Código CNJ 06.870-0

Autenticação Digital

De acordo com os artigos 1º, 3º e 7º inc. V 8º, 41 e 52 da Lei Federal 8.935/1994 e Art. 6º inc. XII da Lei Estadual 8.721/2008 autentico a presente imagem digitalizada, reprodução fiel do documento apresentado e conferido neste ato. O referido é verdade. Dou fé

Cód. Autenticação: 29032105150858080937-2; Data: 21/05/2015 08:58:05

Selo Digital de Fiscalização Tipo Normal C: ABM65052-9JMM; Valor Total do Ato: R\$ 2,99

Confira os dados do ato em: <https://selodigital.tjpb.jus.br>

Bel. Valber de Miranda Cavalcanti
Tribunal

JUNTA COMERCIAL DO PARANÁ
AGÊNCIA REGIONAL DE SANTO ANTONIO DA PLATINA
CERTIFICO O REGISTRO EM: 18/05/2015
SOB NÚMERO: 20152669396
Protocolo: 15/266939-6, DE 22/04/2015

Empresa: 41106758059
KLEBER ARRABAÇA BARBOSA - EPP

Libertad Bogus
LIBERTAD BOGUS
SECRETARIA GERAL



REQUERIMENTO DE EMPRESÁRIO

NÚMERO DE IDENTIFICAÇÃO DO REGISTRO DE EMPRESA - NIRE DA SEDE 41106758059		NIRE DA FILIAL (preencher somente se ato referente a filial) XXXXXXXXXXXXXX		JUNTA COMERCIAL DO PARANÁ	
NOME DO EMPRESÁRIO (completo, sem abreviaturas) KLEBER ARRABAÇA BARBOSA					
NACIONALIDADE BRASILEIRA			ESTADO CIVIL CASADO		
SEXO M <input checked="" type="checkbox"/> F <input type="checkbox"/>		REGIME DE BENS (se casado) SEPARAÇÃO DE BENS			
FILHO DE (pai) ALIRIO FERREIRA BARBOSA			(mãe) LENISE ARRABAÇA BARBOSA		
NASCIDO EM (data de nascimento) 14/01/1979		IDENTIDADE (número) 6.044.214-2		Órgão emissor SSP	
				UF PR	
				CPF (número) 037.529.019-26	
EMANCIPADO POR (forma de emancipação - somente no caso de menor) XXXXXXXXXXXXXX					
DOMICILIADO NA (LOGRADOURO - rua, av, etc) RUA ARTHUR FRANCO				NÚMERO 690	
COMPLEMENTO CASA		BAIRRO/DISTRITO VILA HERMANTINA		CEP 86.430-000	
MUNICÍPIO SANTO ANTÔNIO DA PLATINA				CÓDIGO DO MUNICÍPIO (Uso da Junta Comercial) 6604	
				UF PR	
declara, sob as penas da lei, não estar impedido de exercer atividade empresária, que não possui outro registro de empresário e requer à JUNTA COMERCIAL DO PARANÁ					
CÓDIGO DO ATO 002		DESCRIÇÃO DO ATO ALTERAÇÃO		CÓDIGO DO EVENTO 021	
				DESCRIÇÃO DO EVENTO ALTERAÇÃO DE DADOS (EXCETO NOME EMPRESARIAL)	
CÓDIGO DO EVENTO XXXXXXXXXXXXXX		DESCRIÇÃO DO EVENTO XXXXXXXXXXXXXX		CÓDIGO DO EVENTO XXXXXXXXXXXXXX	
				DESCRIÇÃO DO EVENTO XXXXXXXXXXXXXX	
NOME EMPRESARIAL KLEBER ARRABAÇA BARBOSA - EPP					
LOGRADOURO (rua, av, etc) RUA FLORIANO PEIXOTO				NÚMERO 380	
COMPLEMENTO LOJA 17 - PLATINA SHOPPING		BAIRRO/DISTRITO CENTRO		CEP 86.430-000	
MUNICÍPIO SANTO ANTÔNIO DA PLATINA				CÓDIGO DO MUNICÍPIO (Uso da Junta Comercial) 6604	
		UF PR		PAIS BRASIL	
				CORREIO ELETRÔNICO (E-MAIL) vitalad@hotmail.com	
VALOR DO CAPITAL - R\$ 100.000,00		VALOR DO CAPITAL - (por extenso) CEM MIL REAIS			
CÓDIGO DE ATIVIDADE ECONÔMICA (cnae) Atividade Principal 4751201		DESCRIÇÃO DO OBJETO 4742-3/00 - COMÉRCIO VAREJISTA DE MATERIAL ELÉTRICO; 4744-0/01 - COMÉRCIO VAREJISTA DE FERRAGENS E FERRAMENTAS; 4744-0/05 - COMÉRCIO VAREJISTA DE CIMENTOS; 4744-0/99 - COMÉRCIO VAREJISTA DE MATERIAIS DE CONSTRUÇÃO; 4751-2/02 - RECARGA DE CARTUCHOS PARA EQUIPAMENTOS DE INFORMÁTICA; 4752-1/00 - COMÉRCIO VAREJISTA ESPECIALIZADO DE EQUIPAMENTOS DE TELEFONIA E COMUNICAÇÃO; 4753-9/00 - COMÉRCIO VAREJISTA ESPECIALIZADO DE ELETRODOMÉSTICOS E EQUIPAMENTOS DE ÁUDIO E VÍDEO; 4754-7/01 - COMÉRCIO VAREJISTA DE MÓVEIS; XXXXXXXXXX XXXXXXXXXXXXXXXXXXXX XXXXXXXXXXXXXXXXXXXX XXXXXXXXXXXXXXXXXXXX			
Atividade secundária 4729699 ✓ 4741500 ✓ 4742300 ✓ 4744001 ✓ 4744005 ✓ 4744099 ✓					
DATA DE INÍCIO DAS ATIVIDADES 01/02/2010		NÚMERO DE INSCRIÇÃO NO CNPJ 11507711000173		TRANSFERÊNCIA DE SEDE OU DE FILIAL DE OUTRA UF NIRE ANTERIOR XXXXXXXXXXXXXX	
				UF XX	
ASSINATURA DA FIRMA PELO EMPRESÁRIO (ou pelo representante (assistente) gerente) <i>Kleber Arrabaça Barbosa EPP</i>					
DATA DA ASSINATURA 13/04/2015		ASSINATURA DO EMPRESÁRIO			



PARA USO EXCLUSIVO DA JUNTA COMERCIAL

DEFERIDO AUTENTICAÇÃO

CARTÓRIO AZEVEDO BASTOS 1º OFÍCIO DE REGISTRO CIVIL DAS PESSOAS NATURAIS E TABELIONATO DE NOTAS - Código CNJ 06.870-0
Av. Presidente Epitácio Pessoa, 1145 - Bairro Dos Estados - João Pessoa/PB - CEP 58220-000 - www.azevedobastos.net.br - Tel: (31) 3244-5634 - Fax: (31) 3244-5644

Autenticação Digital
De acordo com os artigos 1º, 3º e 7º inc. V 8º, 41 e 52 da Lei Federal 8.935/1994 e Art. 6º inc. XII da Lei Estadual 8.721/2008 autentico a presente imagem digitalizada, reprodução fiel do documento apresentado e conferido neste ato. O referido é verdade. Dou fé

Cód. Autenticação: 29032105150858080937-3; Data: 21/05/2015 08:58:05

Selo Digital de Fiscalização Tipo Normal C: ABM65051-MZRL; Valor Total do Ato: R\$ 2,90
Confira os dados do ato em: <https://selodigital.tjpb.jus.br>

Bel. Valber de Miranda Cavalcanti
TribJár

JUNTA COMERCIAL DO PARANÁ
AGÊNCIA REGIONAL DE SANTO ANTONIO DA PLATINA
CERTIFICO O REGISTRO EM: 18/05/2015
SOB NÚMERO: 20152669396
Protocolo: 15/266939-6, DE 22/04/2015

Empresa: 41 1 0675805 9
KLEBER ARRABAÇA BARBOSA - EPP

Libertad Bogus
LIBERTAD BOGUS
SECRETARIA GERAL



REQUERIMENTO DE EMPRESÁRIO

NÚMERO DE IDENTIFICAÇÃO DO REGISTRO DE EMPRESA - NIRE DA SEDE 41106758059		NIRE DA FILIAL (preencher somente se ato referente a filial) XXXXXXXXXXXX		JUNTA COMERCIAL DO PARANÁ	
NOME DO EMPRESÁRIO (completo, sem abreviaturas) KLEBER ARRABAÇA BARBOSA					
NACIONALIDADE BRASILEIRA			ESTADO CIVIL CASADO		
SEXO M <input checked="" type="checkbox"/> F <input type="checkbox"/>		REGIME DE BENS (se casado) SEPARAÇÃO DE BENS			
FILHO DE (pai) ALIRIO FERREIRA BARBOSA			(mãe) LENISE ARRABAÇA BARBOSA		
NASCIDO EM (data de nascimento) 14/01/1979		IDENTIDADE (número) 6.044.214-2		Órgão emissor SSP	
EMANCIPADO POR (forma de emancipação - somente no caso de menor) XXXXXXXXXXXX		UF PR		CPF (número) 037.529.019-26	
DOMICILIADO NA (LOGRADOURO - rua, av, etc) RUA ARTHUR FRANCO					NÚMERO 690
COMPLEMENTO CASA		BAIRRO/DISTRITO VILA HERMANTINA		CEP 86.430-000	CÓDIGO DO MUNICÍPIO (Uso da Junta Comercial) 6804
MUNICÍPIO SANTO ANTÔNIO DA PLATINA					UF PR
declara, sob as penas da lei, não estar impedido de exercer atividade empresária, que não possui outro registro de empresário e requer à JUNTA COMERCIAL DO PARANÁ					
CÓDIGO DO ATO 002	DESCRIÇÃO DO ATO ALTERAÇÃO	CÓDIGO DO EVENTO 021	DESCRIÇÃO DO EVENTO ALTERAÇÃO DE DADOS (EXCETO NOME EMPRESARIAL)		
CÓDIGO DO EVENTO XXXXXXXXXXXX	DESCRIÇÃO DO EVENTO XXXXXXXXXXXX	CÓDIGO DO EVENTO XXXXXXXXXXXX	DESCRIÇÃO DO EVENTO XXXXXXXXXXXX		
NOME EMPRESARIAL KLEBER ARRABAÇA BARBOSA - EPP					
LOGRADOURO (rua, av, etc) RUA FLORIANO PEIXOTO					NÚMERO 380
COMPLEMENTO LOJA 17 - PLATINA SHOPPING		BAIRRO/DISTRITO CENTRO		CEP 86.430-000	CÓDIGO DO MUNICÍPIO (Uso da Junta Comercial) 6804
MUNICÍPIO SANTO ANTÔNIO DA PLATINA		UF PR	PAÍS BRASIL	CORREIO ELETRÔNICO (E-MAIL) vitalad@hotmail.com	
VALOR DO CAPITAL - R\$ 100.000,00		VALOR DO CAPITAL - (por extenso) CEM MIL REAIS			
CÓDIGO DE ATIVIDADE ECONÔMICA (cnae) Atividade Principal 4751201 Atividade secundária 4751202 4752100 4753900 4754701 4754702 4754703	DESCRIÇÃO DO OBJETO 4754-7/02 - COMÉRCIO VAREJISTA DE ARTIGOS DE COLCHOARIA; 4754-7/03 - COMÉRCIO VAREJISTA DE ARTIGOS DE ILUMINAÇÃO; 4755-5/02 - COMERCIO VAREJISTA DE ARTIGOS DE ARMARINHO; 4755-5/03 - COMERCIO VAREJISTA DE ARTIGOS DE CAMA, MESA E BANHO; 4756-3/00 - COMÉRCIO VAREJISTA ESPECIALIZADO DE INSTRUMENTOS MUSICAIS E ACESSÓRIOS; 4757-1/00 - COMÉRCIO VAREJISTA ESPECIALIZADO DE PEÇAS E ACESSÓRIOS PARA APARELHOS ELETROELETRÔNICOS PARA USO DOMÉSTICO, EXCETO INFORMÁTICA E COMUNICAÇÃO; 4759-8/01 - COMÉRCIO VAREJISTA DE ARTIGOS DE TAPEÇARIA, CORTINAS E PERSIANAS; XXXXXXXXXX XXXXXXXXXXXXXXXXXXXX XXXXXXXXXXXXXXXXXXXX XXXXXXXXXXXXXXX				
DATA DE INÍCIO DAS ATIVIDADES 01/02/2010	NÚMERO DE INSCRIÇÃO NO CNPJ 11507711000173	TRANSFERÊNCIA DE SEDE OU DE FILIAL DE OUTRA UF NIRE ANTERIOR XXXXXXXXXXXX	UF XX	USO DA JUNTA COMERCIAL DEPENDENTE DE AUTORIZAÇÃO GOVERNAMENTAL <input type="checkbox"/> 1-sim <input checked="" type="checkbox"/> 3-não	
ASSINATURA DA FIRMA PELO EMPRESÁRIO (ou pelo representante/assistente/gerente) <i>Kleber Arrabaça Barbosa EPP</i>					
DATA DA ASSINATURA 13/04/2015		ASSINATURA DO EMPRESÁRIO			



PARA USO EXCLUSIVO DA JUNTA COMERCIAL

DEFERIDO **AUTENTICAÇÃO**

CARTÓRIO AZEVEDO BASTOS 1º OFÍCIO DE REGISTRO CIVIL DAS PESSOAS NATURAIS E TABELIONATO DE NOTAS - Código CNJ 06.870-0
 Av. Presidente Epitácio Pessoa, 1143 - Bairro Dom Estácio - João Pessoa/PB - CEP 53034-900 - www.azevedobastos.com.br - Tel: (33) 3244-5401 - Fax: (33) 3244-5404

Autenticação Digital
 De acordo com os artigos 1º, 3º e 7º inc. V 8º, 41 e 52 da Lei Federal 8.935/1994 e Art. 6º inc. XII da Lei Estadual 8.721/2008 autentico a presente imagem digitalizada, reprodução fiel do documento apresentado e conferido neste ato. O referido é verdade. Dou fé

Cód. Autenticação: 29032105150858080937-4; Data: 21/05/2015 08:58:05

Selo Digital de Fiscalização Tipo Normal C: ABM65050-XU6K;
 Valor Total do Ato: R\$ 2,99
 Confira os dados do ato em: <https://selodigital.tjpb.jus.br>

Bel. Valber de Miranda Cavalcanti
 Titular

JUNTA COMERCIAL DO PARANÁ
AGÊNCIA REGIONAL DE SANTO ANTONIO DA PLATINA
 CERTIFICADO O REGISTRO EM: 18/05/2015
 SOB NÚMERO: 20152669396
 Protocolo: 15/266939-6, DE 22/04/2015

Empresa: 41 1 0675805 9
 KLEBER ARRABAÇA BARBOSA - EPP

Libertad Bogus
LIBERTAD BOGUS
SECRETARIA GERAL



REQUERIMENTO DE EMPRESÁRIO

Folhas 5 / 9

NÚMERO DE IDENTIFICAÇÃO DO REGISTRO DE EMPRESA - NIRE DA SEDE 41106758059		NIRE DA FILIAL (preencher somente se ato referente a filial) XXXXXXXXXXXXXX		JUNTA COMERCIAL DO PARANÁ	
NOME DO EMPRESÁRIO (completo, sem abreviaturas) KLEBER ARRABAÇA BARBOSA					
NACIONALIDADE BRASILEIRA			ESTADO CIVIL CASADO		
SEXO M <input checked="" type="checkbox"/> F <input type="checkbox"/>		REGIME DE BENS (se casado) SEPARAÇÃO DE BENS			
FILHO DE (pai) ALIRIO FERREIRA BARBOSA			(mãe) LENISE ARRABAÇA BARBOSA		
NASCIDO EM (data de nascimento) 14/01/1979		IDENTIDADE (número) 6.044.214-2		Órgão emissor SSP	
EMANCIPADO POR (forma de emancipação - somente no caso de menor) XXXXXXXXXXXXXX		UF PR		CPF (número) 037.529.019-26	
DOMICILIADO NA (LOGRADOURO - rua, av, etc) RUA ARTHUR FRANCO					
COMPLEMENTO CASA		BAIRRO/DISTRITO VILA HERMANTINA		NÚMERO 690	
MUNICÍPIO SANTO ANTÔNIO DA PLATINA				CEP 86.430-000	
				CÓDIGO DO MUNICÍPIO (Uso da Junta Comercial) 6804	
declara, sob as penas da lei, não estar impedido de exercer atividade empresária, que não possui outro registro de empresário e requer à JUNTA COMERCIAL DO PARANÁ					
CÓDIGO DO ATO 002		DESCRIÇÃO DO ATO ALTERAÇÃO		CÓDIGO DO EVENTO 021	
				DESCRIÇÃO DO EVENTO ALTERAÇÃO DE DADOS (EXCETO NOME EMPRESARIAL)	
CÓDIGO DO EVENTO XXXXXXXXXXXXXX		DESCRIÇÃO DO EVENTO XXXXXXXXXXXXXX		CÓDIGO DO EVENTO XXXXXXXXXXXXXX	
				DESCRIÇÃO DO EVENTO XXXXXXXXXXXXXX	
NOME EMPRESARIAL KLEBER ARRABAÇA BARBOSA - EPP					
LOGRADOURO (rua, av, etc) RUA FLORIANO PEIXOTO					
COMPLEMENTO LOJA 17 - PLATINA SHOPPING		BAIRRO/DISTRITO CENTRO		NÚMERO 380	
MUNICÍPIO SANTO ANTÔNIO DA PLATINA				CEP 86.430-000	
				CÓDIGO DO MUNICÍPIO (Uso da Junta Comercial) 6804	
VALOR DO CAPITAL - R\$ 100.000,00		VALOR DO CAPITAL - (por extenso) CEM MIL REAIS		CORREIO ELETRÔNICO (E-MAIL) vitalad@hotmail.com	
CÓDIGO DE ATIVIDADE ECONÔMICA (cnae) Atividade Principal 4751201		DESCRIÇÃO DO OBJETO 4759-8/99 - COMÉRCIO VAREJISTA DE ARTIGOS DE USO PESSOAL E DOMÉSTICO; 4761-0/01 - COMÉRCIO VAREJISTA DE LIVROS; 4761-0/03 - COMÉRCIO VAREJISTA DE ARTIGOS DE PAPELARIA; 4763-6/01 - COMÉRCIO VAREJISTA DE BRINQUEDOS E ARTIGOS RECREATIVOS; 4763-6/02 - COMÉRCIO VAREJISTA DE ARTIGOS ESPORTIVOS; 4763-6/03 - COMÉRCIO VAREJISTA DE BICICLETAS E TRICICLOS; PEÇAS E ACESSÓRIOS; 4763-6/04 - COMÉRCIO VAREJISTA DE ARTIGOS DE CAÇA, PESCA E CAMPING; 4772-5/00 - COMÉRCIO VAREJISTA DE COSMÉTICOS, PRODUTOS DE PERFUMARIA E DE HIGIENE PESSOAL; 4781-4/00 - COMÉRCIO VAREJISTA DE ARTIGOS DO VESTUÁRIO E ACESSÓRIOS; XXXXXXXXXX XXXXXXXXXXXXXXXXXXXX XXXXXXXXXXXXXXXXXXXX XXXXXXXXXXXXXXX			
Atividade secundária 4755502 / 4755503 / 4756300 / 4757100 / 4759801 / 4759899					
DATA DE INÍCIO DAS ATIVIDADES 01/02/2010		NÚMERO DE INSCRIÇÃO NO CNPJ 11507711000173		TRANSFERÊNCIA DE SEDE OU DE FILIAL DE OUTRA UF NIRE ANTERIOR XXXXXXXXXXXXXX	
				UF XX	
ASSINATURA DA FIRMA PELO EMPRESÁRIO (ou pelo representante/assistente/gerente) <i>Kleber Arrabaca Barbosa EPP</i>					
DATA DA ASSINATURA 13/04/2015		ASSINATURA DO EMPRESÁRIO			



PARA USO EXCLUSIVO DA JUNTA COMERCIAL

DEFERIDO. **AUTENTICAÇÃO**

CARTÓRIO AZEVEDO BASTOS 1º OFÍCIO DE REGISTRO CIVIL DAS PESSOAS NATURAIS E TABELIONATO DE NOTAS - Código CNJ 06.870-0
 Av. Presidente Epitácio Pessoa, 1145 - Bairro Dos Estados - João Pessoa/PB - CEP 50630-000 www.azevedobastos.net.br - Tel: (51) 3244-5484 - Fax: (51) 3244-5484

Autenticação Digital
 De acordo com os artigos 1º, 3º e 7º inc. V 8º, 41 e 52 da Lei Federal 8.935/1994 e Art. 6º inc. XII da Lei Estadual 8.721/2008 autentico a presente imagem digitalizada, reprodução fiel do documento apresentado e conferido neste ato. O referido é verdade. Dou fé.

Cód. Autenticação: 29032105150858080937-5; Data: 21/05/2015 08:58:05

Selo Digital de Fiscalização Tipo Normal C: ABM65049-LXQM; Valor Total do Ato: R\$ 2,99
 Confira os dados do ato em: <https://selodigital.tjpb.jus.br>

Bal. Valdeir de Miranda Cavalcanti Titular

JUNTA COMERCIAL DO PARANÁ
AGÊNCIA REGIONAL DE SANTO ANTONIO DA PLATINA
 CERTIFICO O REGISTRO EM: **18/05/2015**
 SOB NÚMERO: **20152669396**
 Protocolo: **15/266939-6, DE 22/04/2015**

Ass: 41106758059
 KLEBER ARRABAÇA BARBOSA - EPP

Libertad Bogus
LIBERTAD BOGUS
SECRETARIA GERAL



REQUERIMENTO DE EMPRESÁRIO

Folhas 6/9

NÚMERO DE IDENTIFICAÇÃO DO REGISTRO DE EMPRESA - NIRE DA SEDE 41106758059		NIRE DA FILIAL (preencher somente se ato referente a filial) XXXXXXXXXXXX		JUNTA COMERCIAL DO PARANÁ	
NOME DO EMPRESÁRIO (completo, sem abreviaturas) KLEBER ARRABAÇA BARBOSA					
NACIONALIDADE BRASILEIRA			ESTADO CIVIL CASADO		
SEXO M <input checked="" type="checkbox"/> F <input type="checkbox"/>		REGIME DE BENS (se casado) SEPARAÇÃO DE BENS			
FILHO DE (pai) ALIRIO FERREIRA BARBOSA			(mãe) LENISE ARRABAÇA BARBOSA		
NASCIDO EM (data de nascimento) 14/01/1979		IDENTIDADE (número) 6.044.214-2		CPF (número) 037.529.019-26	
EMANCIPADO POR (forma de emancipação - somente no caso de menor) XXXXXXXXXXXX					
DOMICILIADO NA (LOGRADOURO - rua, av, etc) RUA ARTHUR FRANCO					
COMPLEMENTO CASA		BAIRRO/DISTRITO VILA HERMANTINA		CÉDULA DO MUNICÍPIO (uso da Junta Comercial) 6804	
MUNICÍPIO SANTO ANTÔNIO DA PLATINA			UF PR		
declara, sob as penas da lei, não estar impedido de exercer atividade empresária, que não possui outro registro de empresário e requer à JUNTA COMERCIAL DO PARANÁ					
CÓDIGO DO ATO 002		DESCRIÇÃO DO ATO ALTERAÇÃO		CÓDIGO DO EVENTO 021	
DESCRIÇÃO DO EVENTO XXXXXXXXXXXX		DESCRIÇÃO DO EVENTO XXXXXXXXXXXX		DESCRIÇÃO DO EVENTO XXXXXXXXXXXX	
NOME EMPRESARIAL KLEBER ARRABAÇA BARBOSA - EPP					
LOGRADOURO (rua, av, etc) RUA FLORIANO PEIXOTO					
COMPLEMENTO LOJA 17 - PLATINA SHOPPING		BAIRRO/DISTRITO CENTRO		CÉDULA DO MUNICÍPIO (uso da Junta Comercial) 6804	
MUNICÍPIO SANTO ANTÔNIO DA PLATINA			UF PR		
VALOR DO CAPITAL - R\$ 100.000,00		VALOR DO CAPITAL - (por extenso) CEM MIL REAIS		CORREIO ELETRÔNICO (E-MAIL) vitalad@hotmail.com	
CÓDIGO DE ATIVIDADE ECONÔMICA (cnae) 4751201		DESCRIÇÃO DO OBJETO 4789-0/01 - COMÉRCIO VAREJISTA DE SUVENIRES, BIJUTERIAS E ARTESANATOS; 4789-0/05 - COMÉRCIO VAREJISTA DE PRODUTOS SANEANTES DOMISSANITÁRIOS; 4789-0/07 - COMÉRCIO VAREJISTA DE EQUIPAMENTOS PARA ESCRITÓRIO; 4789-0/08 - COMÉRCIO VAREJISTA DE ARTIGOS FOTOGRÁFICOS E PARA FILMAGEM; 4789-0/99 - COMÉRCIO VAREJISTA DE ARTIGOS DE DECORAÇÃO E DE EMBALAGENS; 6201-5/01 - DESENVOLVIMENTO DE PROGRAMAS DE COMPUTADOR SOB ENCOMENDA; 6209-1/00 - SUPORTE TÉCNICO, MANUTENÇÃO E SERVIÇOS EM TECNOLOGIA DA INFORMAÇÃO; 7733-1/00 - ALUGUEL DE MÁQUINAS E EQUIPAMENTOS PARA ESCRITÓRIOS; 7739-0/99 - ALUGUEL DE MÁQUINAS E EQUIPAMENTOS COMERCIAIS E INDUSTRIAIS; 8219-9/01 - FOTOCÓPIAS; XXXXXXXXXXXX XXXXXXXXXXXXXXXX XXXXXXXXXXXXXXXX XXXXXXXXXXXXXXXX			
DATA DE INÍCIO DAS ATIVIDADES 01/02/2010		NÚMERO DE INSCRIÇÃO NO CNPJ 11507711000173		TRANSFERÊNCIA DE SEDE OU DE FILIAL DE OUTRA UF XX	
ASSINATURA DA FIRMA PELO EMPRESÁRIO (ou pelo representante/assistente/gerente) <i>Kleber Arrabaca Barbosa EPP</i>					
DATA DA ASSINATURA 13/04/2015		ASSINATURA DO EMPRESÁRIO			

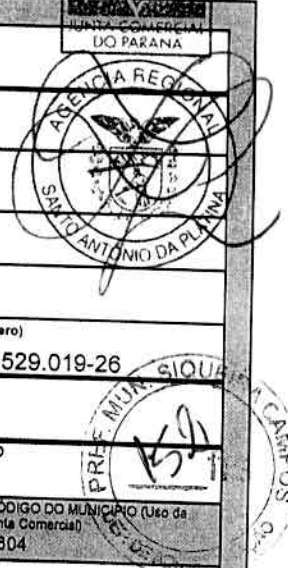

PARA USO EXCLUSIVO DA JUNTA COMERCIAL

DEFERIDO **AUTENTICAÇÃO**

CARTÓRIO AZEVEDO BASTOS 1º OFÍCIO DE REGISTRO CIVIL DAS PESSOAS NATURAIS E TABELIONATO DE NOTAS - Código CNJ 06.870-0
Av. Presidente Epitácio Pessoa, 1146 - Bairro Dom Elói - João Pessoa/PB. CEP 53035-000. www.cartorioabastos.net.br - Tel.: (51) 3244-5482 - Fax: (51) 3244-5484

Autenticação Digital
De acordo com os artigos 1º, 3º e 7º inc. V 8º, 41 e 52 da Lei Federal 8.935/1994 e Art. 6º inc. XII da Lei Estadual 8.721/2008 autentico a presente imagem digitalizada, reprodução fiel do documento apresentado e conferido neste ato. O referido é verdade. Dou fé.

Cód. Autenticação: 29032105150858080937-6; Data: 21/05/2015 08:58:05

Selo Digital de Fiscalização Tipo Normal C: ABM65048-HVTX;
Valor Total do Ato: R\$ 2,99
Confira os dados do ato em: <https://selodigital.tjpb.jus.br>

Bol. Valdeir de Miranda Cavalcanti
Titular

JUNTA COMERCIAL DO PARANÁ
AGÊNCIA REGIONAL DE SANTO ANTONIO DA PLATINA
CERTIFICO O REGISTRO EM: **18/05/2015**
SOB NÚMERO: **20152669396**
Protocolo: **15/266939-6, DE 22/04/2015**

Empresa: **41106758059**
KLEBER ARRABAÇA BARBOSA - EPP

Libertad Bogus

LIBERTAD BOGUS
SECRETARIA GERAL



REPÚBLICA FEDERATIVA DO BRASIL
ESTADO DA PARAÍBA
CARTÓRIO AZEVEDO BASTOS
FUNDADO EM 1888
PRIMEIRO REGISTRO CIVIL DE NASCIMENTO E ÓBITOS E PRIVATIVO DE CASAMENTOS,
INTERDIÇÕES E TUTELAS DA COMARCA DE JOÃO PESSOA

Av. Epitácio Pessoa, 1145 Bairro dos Estados 58030-00, João Pessoa PB
Tel.: (83) 3244-5404 / Fax: (83) 3244-5484
<http://www.azevedobastos.not.br>
E-mail: cartorio@azevedobastos.not.br



CERTIDÃO DE AUTENTICAÇÃO DIGITAL

O Bel. Válber Azevêdo de Miranda Cavalcanti, Oficial do Primeiro Registro Civil de Nascimentos e Óbitos e Privativo de Casamentos, Interdições e Tutelas com atribuição de autenticar e reconhecer firmas da Comarca de João Pessoa Capital do Estado da Paraíba, em virtude etc...

Certifica com base na Lei 8935/94 - art. 7º - inc. V, que o(s) documento(s) em anexo é reprodução fiel do original que me foi apresentado e neste ato confirmo sua autenticidade através do Código de Controle e Autenticação abaixo.
O referido é verdade, dou fé.

Este documento foi emitido em 22/05/2015 às 08:07:25 (hora de Brasília).

CHAVE DIGITAL

00005b1d734fd94f057f2d69fe6bc05bb06f4dfb8081c56aa30c448ef9e991e9b065782b7eb01f48805d48ac75
0c1d203c333aadfc3ee8ecb8d77ee31197d96a625889e71c650e456b31e8e586bd0d76

A chave digital acima, garante que este documento foi gerado para KLEBER ARRABAÇA BARBOSA EPP e emitido através do site do Cartório Azevedo Bastos, de acordo com a Legislação Federal em vigor Art 1º. e 10º. § 1º. da MP 2200/01.

Esta certidão tem a sua validade até: 22/05/2016 às 04:16:11 (Dia/Mês/Ano)

Código de Controle da Certidão: 376774

Código de Controle da Autenticação:

29032105150858080937-1 a 29032105150858080937-9

A autenticidade desta certidão poderá ser confirmada por qualquer pessoa e a qualquer momento através do site: <http://www.azevedobastos.not.br>

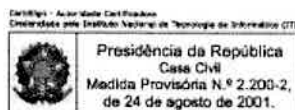

REQUERIMENTO DE EMPRESÁRIO

INSTRUÇÕES DE PREENCHIMENTO NO VERSO



NÚMERO DE IDENTIFICAÇÃO DO REGISTRO DE EMPRESA - NIRE DA SEDE		NIRE DA FILIAL (preencher somente se não referente a filial)	
NOME DO EMPRESÁRIO (completo sem abreviaturas) KLEBER ARRABAÇA BARBOSA			
NACIONALIDADE BRASILEIRA		ESTADO CIVIL Solteiro	
SEXO M <input checked="" type="checkbox"/> F <input type="checkbox"/>	REGIME DE BENS (se casado)		
FILHO DE (pai) ALIRIO FERREIRA BARBOSA		(mãe) LENISE ARRABAÇA BARBOSA	
NASCIDO EM (data de nascimento) 14-01-1979	IDENTIDADE número 60442142	Órgão emissor SSP	UF PR
EMANCIPADO POR (forma de emancipação - somente no caso de menor)		CPF (número) 037.529.019-26	
DOMICILIADO NA (LOGRADOURO - rua, av. etc.) RUA ARTHUR FRANCO			
COMPLEMENTO	BAIRRO / DISTRITO VILA HERMANTINA	CEP 86430-000	CÓDIGO DO MUNICÍPIO (Uso da Junta Comercial) SANTO ANTÔNIO DA PLATINA
MUNICÍPIO		UF PR	

declara, sob as penas da lei, não estar impedido de exercer atividade empresária, que não possui outro registro de empresário e requer à Junta Comercial do PARANÁ:

CÓDIGO DO ATO 080	DESCRIÇÃO DO ATO INSCRIÇÃO	CÓDIGO DO EVENTO	DESCRIÇÃO DO EVENTO
CÓDIGO DO EVENTO	DESCRIÇÃO DO EVENTO	CÓDIGO DO EVENTO	DESCRIÇÃO DO EVENTO

NOME EMPRESARIAL KLEBER ARRABAÇA BARBOSA			
LOGRADOURO (rua, av. etc.) RUA ARTHUR FRANCO			
COMPLEMENTO SALA A	BAIRRO / DISTRITO VILA HERMANTINA	CEP 86430-000	CÓDIGO DO MUNICÍPIO (Uso da Junta Comercial) SANTO ANTÔNIO DA PLATINA
MUNICÍPIO		UF PR	PAÍS BRASIL
VALOR DO CAPITAL - R\$ 10.000,00		VALOR DO CAPITAL (por extenso) DEZ MIL REAIS	
CORREIO ELETRÔNICO (E-MAIL) VITALEDD@HOTMAIL.COM			

CÓDIGO DE ATIVIDADE ECONÔMICA (CNAE Fiscal) Atividade principal 4751-2/00	DESCRIÇÃO DO OBJETO 4751-2/00 - COMÉRCIO VAR. DE EQUIPAMENTOS E SUPRIMENTOS DE INFORMÁTICA
Atividades secundárias 4761-0/03 4753-9/00 4754-7/01 4754-7/02 4754-7/03 4759-8/99 9511-8/00	4761-0/03 - COMÉRCIO VAREJISTA DE ARTIGOS DE PAPELARIA 4753-9/00 - COMÉRCIO VAREJISTA DE ELETRODOM. E EQUIPS. ÁUDIO E VÍDEO 4754-7/01 - COMÉRCIO VAREJISTA DE MÓVEIS 4754-7/02 - COMÉRCIO VAREJISTA DE ARTIGOS DE COLCHOARIA 4754-7/03 - COMÉRCIO VAREJISTA DE ARTIGOS DE ILUMINAÇÃO 4759-8/99 - COMÉRCIO VAREJISTA DE UTILIDADES DOMÉSTICAS EM GERAL 9511-8/00 - REPARAÇÃO E MANUTENÇÃO DE COMPUTADORES E DE EQUIPAMENTOS DE INFORMÁTICA.

DATA DE INÍCIO DAS ATIVIDADES 01-02-2010	NÚMERO DE INSCRIÇÃO NO CNPJ	TRANSFERÊNCIA DE SEDE OU DE FILIAL DE OUTRA UF NIRE anterior	UF	USO DA JUNTA COMERCIAL DEPENDENTE DE AUTORIZAÇÃO GOVERNAMENTAL <input type="checkbox"/> 1 - SIM <input checked="" type="checkbox"/> 3 - NÃO
---	-----------------------------	---	----	---

ASSINATURA DA FIRMA PELO EMPRESÁRIO (ou pelo representante legal do ente) *Kleber Arrabaca Barbosa*
 DATA DA ASSINATURA 19-01-2010
 ASSINATURA DO EMPRESÁRIO *[Assinatura]*

PARA USO EXCLUSIVO DA JUNTA COMERCIAL
 DEFERIDO. PUBLIQUE-SE E ARQUIVE-SE. AUTEN

Dorival A. M.

JUNTA COMERCIAL DO PARANÁ
 AGENCIA REGIONAL DE SANTO ANTONIO DA PLATINA
 CERTIFICADO DE REGISTRO EM: 28/01/2010
 SOB NÚMERO: 41106758059
 Protocolo nº 20070876-5, DE 28/01/2010

[Assinatura]

SEBASTIÃO MOTTA
 SECRETÁRIO GERAL EM EXERCÍCIO

CARTÓRIO AZEVEDO BASTOS 1º OFÍCIO DE REGISTRO CIVIL DAS PESSOAS NATURAIS E TABELIONATO DE NOTAS - Código CNJ 06.870-0
 Av. Presidente Epitácio Pessoa, 1145 - Bairro Dos Estrelas - João Pessoa/PB - CEP 54010-000 - www.azevedobastos.net.br - Tel: (81) 3244-5404 - Fax: (81) 3244-5404

Autenticação Digital
 De acordo com os artigos 1º, 3º e 7º inc. V 8º, 41 e 52 da Lei Federal 8.935/1994 e Art. 6 Inc. XII da Lei Estadual 8.721/2008 autentico e presente imagem digitalizada, reprodução fiel do documento apresentado e conferido neste ato. O referido é verdade. Dou fé

Cód. Autenticação: 29030112141432150878-1; Data: 01/12/2014 14:32:02

Selo Digital de Fiscalização Tipo Normal C: AAP48465-06BS;
 Valor Total do Ato: R\$ 2,81
 Confira os dados do ato em: <https://selodigital.tjpb.jus.br>

[Assinatura]
 Bel. Valber de Miranda Cavalcanti
 Titular



Ministério do Desenvolvimento, Indústria e Comércio Exterior
Secretaria do Desenvolvimento da Produção
Departamento Nacional de Registro do Comércio

REQUERIMENTO DE EMPRESÁRIO

INSTRUÇÕES DE PREENCHIMENTO NO VERSO



NÚMERO DE IDENTIFICAÇÃO DO REGISTRO DE EMPRESA - NIRE DA SEDE 4110675805-9		NIRE DA FILIAL (preencher somente se ato referente a filial)	
NOME DO EMPRESÁRIO (completo sem abreviaturas) KLEBER ARRABAÇA BARBOSA			
NACIONALIDADE BRASILEIRA		ESTADO CIVIL Solteiro(a)	
SEXO <input checked="" type="checkbox"/> M <input type="checkbox"/> F	REGIME DE BENS (se casado)		
FILHO DE (pai) ALIRIO FERREIRA BARBOSA		(mãe) LENISE ARRABAÇA BARBOSA	
NASCIDO EM (data de nascimento) 14-01-1979	IDENTIDADE (número) 60442142	Origem estadual SSP	UF PR
EMANCIPADO POR (forma de emancipação - somente no caso de menor)		CPF (número) 037.529.019-26	
DOMICILIADO NA (LOGRADOURO - rua, av, etc.) RUA ARTHUR FRANCO			
COMPLEMENTO		BAIRRO / DISTRITO VILA HERMANTINA	CODIGO DO MUNICIPIO (Use da Junta Comercial) 690
MUNICIPIO SANTO ANTONIO DA PLATINA		CEP 86430-000	UF PR

declara, sob as penas da lei, não estar impedido de exercer atividade empresária, que não possui outro registro de empresário e requer à Junta Comercial do PARANÁ:

CODIGO DO ATO 002	DESCRIÇÃO DO ATO ALTERAÇÃO	CODIGO DO EVENTO 021	DESCRIÇÃO DO EVENTO ALTERAÇÃO DE DADOS - EX NOME
CODIGO DO EVENTO	DESCRIÇÃO DO EVENTO	CODIGO DO EVENTO	DESCRIÇÃO DO EVENTO

NOME EMPRESARIAL KLEBER ARRABAÇA BARBOSA - ME			
LOGRADOURO (rua, av, etc.) RUA FLORIANO PEIXOTO			
COMPLEMENTO LOJA 17-PLATINA SHOP		BAIRRO / DISTRITO CENTRO	CODIGO DO MUNICIPIO (Use da Junta Comercial) 380
MUNICIPIO SANTO ANTONIO DA PLATINA		CEP 86430-000	CORREIO ELETRÔNICO (E-MAIL) VITALEDD@HOTMAIL.COM
VALOR DO CAPITAL - R\$ 10.000,00	VALOR DO CAPITAL (por extensão) DEZ MIL REAIS	UF PR	PAIS BRASIL

CODIGO DE ATIVIDADE ECONOMICA (CNAE FISCAL) Atividade principal 4751-2/00 Atividades secundárias 4761-0/03 4753-9/00 4754-7/01 4754-7/02 4754-7/03 4759-8/99 9511-8/00	DESCRIÇÃO DO OBJETO 4751-2/00 - COMÉRCIO VAR. DE EQUIPAMENTOS E SUPRIMENTOS DE INFORMÁTICA 4761-0/03 - COMÉRCIO VAREJISTA DE ARTIGOS DE PAPELARIA 4753-9/00 - COMÉRCIO VAREJISTA DE ELETRODOM. E EQUIPS. ÁUDIO E VÍDEO 4754-7/01 - COMÉRCIO VAREJISTA DE MÓVEIS 4754-7/02 - COMÉRCIO VAREJISTA DE ARTIGOS DE COLCHOARIA 4754-7/03 - COMÉRCIO VAREJISTA DE ARTIGOS DE ILUMINAÇÃO 4759-8/99 - COMÉRCIO VAREJISTA DE UTILIDADES DOMÉSTICAS EM GERAL 9511-8/00 - REPARAÇÃO E MANUTENÇÃO DE COMPUTADORES E DE EQUIPAMENTOS DE INFORMÁTICA.
--	---

DATA DE INÍCIO DAS ATIVIDADES 01-02-2010	NÚMERO DE INSCRIÇÃO NO CNPJ 11.507.711/0001-73	TRANSFERÊNCIA DE SEDE OU DE FILIAL DE OUTRA UF NIRE anterior	UF	USO DA JUNTA COMERCIAL DEFERENTE DE AUTORIZAÇÃO GOVERNAMENTAL: <input type="checkbox"/> 1 - SIM <input type="checkbox"/> 3 - NÃO
ASSINATURA DA FIRMA PELO EMPRESÁRIO (ou pelo representante/assistente/gereador) <i>Kleber Arrabaca Barbosa ME</i>				
DATA DA ASSINATURA 17-05-2010	ASSINATURA DO EMPRESÁRIO			

PARA USO EXCLUSIVO DA JUNTA COMERCIAL

DEFERIDO.
PUBLIQUE-SE E ARQUIVE-SE



ME LUIZ CARLOS SÁLVARO SECRETARIO GERAL

CARTÓRIO AZEVEDO BASTOS 1º OFÍCIO DE REGISTRO CIVIL DAS PESSOAS NATURAIS E TABELIONATO DE NOTAS - Código CNJ 06.870-0
Av. Presidente Epitácio Pessoa, 1145 - Bairro dos Estados - João Pessoa/PB - CEP 53030-000 - www.azevedobastos.net.br - Tel: (51) 3244-5401 - Fax: (51) 3244-5404

Autenticação Digital
De acordo com os artigos 1º, 3º e 7º inc. V 8º, 41 e 52 da Lei Federal 8.935/1994 e Art. 6º inc. XII da Lei Estadual 8.721/2008 autentico a presente imagem digitalizada, reprodução fiel do documento apresentado e conferido neste ato. O referido é verdade. Dou fé

Cód. Autenticação: 29030112141432150878-2; Data: 01/12/2014 14:32:02

Selo Digital de Fiscalização Tipo Normal C: AAP48464-T9VA;
Valor Total do Ato: R\$ 2,81
Confira os dados do ato em: <https://selodigital.tjpb.jus.br>

Bel. Valber de Miranda Cavalcanti Titular



Ministério do Desenvolvimento, Indústria e Comércio Exterior
Secretaria de Comércio e Serviços
Departamento Nacional de Registro do Comércio

REQUERIMENTO DE EMPRESÁRIO



NÚMERO DE IDENTIFICAÇÃO DO REGISTRO DE EMPRESA - NIRE DA SEDE 41106758059		NIRE DA FILIAL (preencher somente se ato referente a filial) XXXXXXXXXXXXXX	
NOME DO EMPRESÁRIO (completo, sem abreviaturas) KLEBER ARRABAÇA BARBOSA			
NACIONALIDADE BRASILEIRA		ESTADO CIVIL SOLTEIRO	
SEXO M <input checked="" type="checkbox"/> F <input type="checkbox"/>	REGIME DE BENS (se casado) XXXXXXXXXXXXXX		
FILHO DE (pai) ALIRIO FERREIRA BARBOSA		(mãe) LENISE ARRABAÇA BARBOSA	
NASCIDO EM (data de nascimento) 14/01/1979	IDENTIDADE (número) 60442142	Órgão emissor SSP	UF PR
EMANCIPADO POR (forma de emancipação - somente no caso de menor) XXXXXXXXXXXXXX		CPF (número) 037.529.019-26	
DOMICILIADO NA (LOGRADOURO - rua, av, etc) RUA ARTHUR FRANCO		NÚMERO 690	
COMPLEMENTO CASA	BAIRRO/DISTRITO VILA HERMANTINA	CEP 86.430-000	CODIGO DO MUNICIPIO (Use da Junta Comercial) 6604
MUNICIPIO SANTO ANTÔNIO DA PLATINA			UF PR
declara, sob as penas da lei, não estar impedido de exercer atividade empresária, que não possui outro registro de empresário e requer à JUNTA COMERCIAL DO PARANÁ			
CODIGO DO ATO 002	DESCRIÇÃO DO ATO ALTERAÇÃO	CODIGO DO EVENTO 021	DESCRIÇÃO DO EVENTO ALTERAÇÃO DE DADOS (EXCETO NOME EMPRESARIAL)
CODIGO DO EVENTO XXXXXXXXXXXXXX	DESCRIÇÃO DO EVENTO XXXXXXXXXXXXXX	CODIGO DO EVENTO XXXXXXXXXXXXXX	DESCRIÇÃO DO EVENTO XXXXXXXXXXXXXX
NOME EMPRESARIAL KLEBER ARRABAÇA BARBOSA - ME			
LOGRADOURO (rua, av, etc) RUA FLORIANO PEIXOTO		NÚMERO 380	
COMPLEMENTO LOJA 17 - PLATINA SHOPPING	BAIRRO/DISTRITO CENTRO	CEP 86.430-000	CODIGO DO MUNICIPIO (Use da Junta Comercial) 6604
MUNICIPIO SANTO ANTÔNIO DA PLATINA		UF PR	PAIS BRASIL
CORREIO ELETRÔNICO (E-MAIL) vitalied@hotmail.com			
VALOR DO CAPITAL - R\$ 10.000,00	VALOR DO CAPITAL - (por extensão) DEZ MIL REAIS		
CODIGO DE ATIVIDADE ECONÔMICA (cnae) Atividade Principal 4751201 Atividade secundária 4712100 4721104 4723700 4729699 4742300 4751202	DESCRIÇÃO DO OBJETO 47.51-2-01 - COMÉRCIO VAREJISTA ESPECIALIZADO DE EQUIPAMENTOS E SUPRIMENTOS DE INFORMÁTICA; 47.12-1-00 - COMÉRCIO VAREJISTA DE MERCADORIAS COM PREDOMINÂNCIA DE PRODUTOS ALIMENTÍCIOS - MINIMERCADO, MERCEARIA E ARMAZÉM; 47.21-1-04 - COMÉRCIO VAREJISTA DE DOCES, BALAS, BOMBONS E SEMELHANTES; 47.23-7-00 - COMÉRCIO VAREJISTA DE BEBIDAS; 47.29-6-99 - COMÉRCIO VAREJISTA DE PRODUTOS ALIMENTÍCIOS; 47.42-3-00 - COMÉRCIO VAREJISTA DE MATERIAL ELÉTRICO; 47.51-2-02 - RECARGA DE CARTUCHOS PARA EQUIPAMENTOS DE INFORMÁTICA; 47.52-1-00 - COMÉRCIO VAREJISTA ESPECIALIZADO DE EQUIPAMENTOS DE TELEFONIA E XXXXXXXXXXXX		
DATA DE INICIO DAS ATIVIDADES 01/02/2010	NÚMERO DE INSCRIÇÃO NO CNPJ 11507711000173	TRANSFERÊNCIA DE SEDE OU DE FILIAL DE OUTRA UF NIRE ANTERIOR XXXXXXXXXXXXXX	UF XX
ASSINATURA DA FIRMA PELO EMPRESÁRIO (ou pelo representante assistente gerente) <i>Kleber Arrabaca Barbosa</i>			USO DA JUNTA COMERCIAL DEPENDENTE DE AUTORIZAÇÃO GOVERNAMENTAL <input type="checkbox"/> 1-sim 3-não
DATA DA ASSINATURA 25/07/2012	ASSINATURA DO EMPRESÁRIO		

PARA USO EXCLUSIVO DA JUNTA COMERCIAL

DEFERIDO: *[assinatura]* AUTENTICAÇÃO: *[assinatura]*
PUBLIQUE-SE E ARQUIVE-SE

CARTÓRIO AZEVEDO BASTOS 1º OFÍCIO DE REGISTRO CIVIL DAS PESSOAS NATURAIS E TABELIONATO DE NOTAS - Código CNJ 06.870-0
Av. Presidente Epitácio Pessoa, 1145 - Bairro Das Estrelas - Jd. Petrópolis - CEP 86203-000 - Curitiba - PR - Tel: (41) 3244-5404 - Fax: (41) 3244-5403

Autenticação Digital
De acordo com os artigos 1º, 3º e 7º inc. V 8º, 41 e 52 da Lei Federal 8.935/1994 e Art. 6º inc. XII da Lei Estadual 8.721/2008 autentico a presente imagem digitalizada, reprodução fiel do documento apresentado e conferido neste ato. O referido é verdade. Dou fé

Cód. Autenticação: 29030112141432150878-3; Data: 01/12/2014 14:32:02

Selo Digital de Fiscalização Tipo Normal C: AAP48463-6BXB;
Valor Total do Ato: R\$ 2,81
Confira os dados do ato em: <https://selodigital.tjpb.jus.br>

Bel. Valber da Miranda Cavalcanti
Titular

JUNTA COMERCIAL DO PARANÁ
AGÊNCIA REGIONAL DE SANTO ANTONIO DA PLATINA
CERTIFICO O REGISTRO EM: 09/08/2012
SOB NÚMERO: 20125431058
Protocolo: 12/543105-8, DE 02/08/2012

ARRABAÇA BARBOSA - ME

Sebastião Motta
SEBASTIÃO MOTTA
SECRETARIO GERAL



Ministério do Desenvolvimento, Indústria e Comércio Exterior
Secretaria de Comércio e Serviços
Departamento Nacional de Registro do Comércio

REQUERIMENTO DE EMPRESÁRIO



Folhas



NÚMERO DE IDENTIFICAÇÃO DO REGISTRO DE EMPRESA - NIRE DA SEDE 41106758059		NIRE DA FILIAL (preencher somente se ato referente a filial) XXXXXXXXXXXXXX	
NOME DO EMPRESÁRIO (completo, sem abreviaturas) KLEBER ARRABAÇA BARBOSA			
NACIONALIDADE BRASILEIRA		ESTADO CIVIL SOLTEIRO	
SEXO M <input checked="" type="checkbox"/> F <input type="checkbox"/>	REGIME DE BENS(se casado) XXXXXXXXXXXXXX		
FILHO DE (pai) ALIRIO FERREIRA BARBOSA		(mãe) LENISE ARRABAÇA BARBOSA	
NASCIDO EM (data de nascimento) 14/01/1979	IDENTIDADE (número) 60442142	Órgão emissor SSP	UF PR
EMANCIPADO POR (forma de emancipação - somente no caso de menor) XXXXXXXXXXXXXX		CPF(número) 037.529.019-26	
DOMICILIADO NA (LOGRADOURO - rua, av, etc) RUA ARTHUR FRANCO			NÚMERO 690
COMPLEMENTO CASA	BAIRRO/DISTRITO VILA HERMANTINA	CEP 86.430-000	CODIGO DO MUNICIPIO (Usa da Junta Comercial) 6604
MUNICIPIO SANTO ANTÔNIO DA PLATINA			UF PR
declara, sob as penas da lei, não estar impedido de exercer atividade empresária, que não possui outro registro de empresário e requer à JUNTA COMERCIAL DO PARANÁ			
CODIGO DO ATO 002	DESCRIÇÃO DO ATO ALTERAÇÃO	CODIGO DO EVENTO 021	DESCRIÇÃO DO EVENTO ALTERAÇÃO DE DADOS (EXCETO NOME EMPRESARIAL)
CODIGO DO EVENTO XXXXXXXXXXXXXX	DESCRIÇÃO DO EVENTO XXXXXXXXXXXXXX	CODIGO DO EVENTO XXXXXXXXXXXXXX	DESCRIÇÃO DO EVENTO XXXXXXXXXXXXXX
NOME EMPRESARIAL KLEBER ARRABAÇA BARBOSA - ME			
LOGRADOURO (rua,av, etc) RUA FLORIANO PEIXOTO			NÚMERO 380
COMPLEMENTO LOJA 17 - PLATINA SHOPPING	BAIRRO/DISTRITO CENTRO	CEP 86.430-000	CODIGO DO MUNICIPIO (Usa da Junta Comercial) 6604
MUNICIPIO SANTO ANTÔNIO DA PLATINA		UF PR	PAIS BRASIL
CORREIO ELETRONICO (E-MAIL) vitalad@hotmail.com			
VALOR DO CAPITAL - R\$ 10.000,00	VALOR DO CAPITAL - (por extenso) DEZ MIL REAIS		
CODIGO DE ATIVIDADE ECONÔMICA (cnae) Atividade Principal 4751201 Atividade secundária 4752100 4753900 4754701 4754702 4754703 4755502	DESCRIÇÃO DO OBJETO COMUNICAÇÃO; 47.53-9-00 - COMÉRCIO VAREJISTA ESPECIALIZADO DE ELETRODOMÉSTICOS, EQUIPAMENTOS DE ÁUDIO E VÍDEO; 47.54-7-01 - COMÉRCIO VAREJISTA DE MÓVEIS; 47.54-7-02 - COMÉRCIO VAREJISTA DE ARTIGOS DE COLCHOARIA; 47.54-7-03 - COMÉRCIO VAREJISTA DE ARTIGOS DE ILUMINAÇÃO; 47.55-5-02 - COMÉRCIO VAREJISTA DE ARTIGOS DE ARMARINHO; 47.55-5-03 - COMERCIO VAREJISTA DE ARTIGOS DE CAMA, MESA E BANHO; 47.56-3-00 - COMÉRCIO VAREJISTA ESPECIALIZADO DE INSTRUMENTOS MUSICAIS E ACESSÓRIOS; XXXXXXXXXXXXXX		
DATA DE INICIO DAS ATIVIDADES 01/02/2010	NÚMERO DE INSCRIÇÃO NO CNPJ 11507711000173	TRANSFERÊNCIA DE SEDE OU DE FILIAL DE OUTRA UF NIRE ANTERIOR XXXXXXXXXXXXXX	UF XX
ASSINATURA DA FIRMA PELO EMPRESÁRIO (ou pelo representante/assistente/gerente) <i>Kleber Arrabaça Barbosa</i>			
DATA DA ASSINATURA 25/07/2012	ASSINATURA DO EMPRESÁRIO		

PARA USO EXCLUSIVO DA JUNTA COMERCIAL

DEFERIDO PUBLIQUE-SE E ARQUIVE-SE	AUTENTICAÇÃO	JUNTA COMERCIAL DO PARANÁ AGÊNCIA REGIONAL DE SANTO ANTONIO DA PLATINA NIRE DO REGISTRO EM: 09/08/2012 NIRE: 20125431058 NIRE: 12/543105-8, DE 02/08/2012 06758059 BARBOSA - ME
CARTÓRIO AZEVEDO BASTOS 1º OFÍCIO DE REGISTRO CIVIL DAS PESSOAS NATURAIS E TABELIONATO DE NOTAS - Código CNJ 06.870-0 Av. Presidente Epitácio Pessoa, 1149 - Bairro Dos Estátos - João Pessoa/PB - CEP 58030-200 ☎ www.azevedobastos.net.br - Tel. (81) 3244-5404 - Fax: (81) 3244-5484		SEBASTIÃO MOTTA SECRETARIO GERAL
Autenticação Digital De acordo com os artigos 1º, 3º e 7º inc. V 8º, 41 e 52 da Lei Federal 8.935/1994 e Art. 6 Inc. XII da Lei Estadual 8.721/2008 autentico a presente imagem digitalizada, reprodução fiel do documento apresentado e conferido neste ato. O referido é verdade. Dou fé Cód. Autenticação: 29030112141432150878-4; Data: 01/12/2014 14:32:02		
Selo Digital de Fiscalização Tipo Normal C: AAP48462-NT1X; Valor Total do Ato: R\$ 2,81 Confira os dados do ato em: https://selodigital.tjpb.jus.br		

Bel. Valber de Miranda Cavalcanti
Titular



Ministério do Desenvolvimento, Indústria e Comércio Exterior
Secretaria de Comércio e Serviços
Departamento Nacional de Registro do Comércio

REQUERIMENTO DE EMPRESÁRIO

Folhas 37

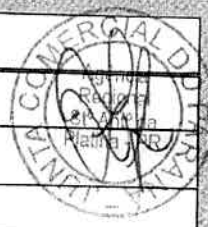

NÚMERO DE IDENTIFICAÇÃO DO REGISTRO DE EMPRESA - NIRE DA SEDE 41106758059		NIRE DA FILIAL (preencher somente se ato referente a filial) XXXXXXXXXXXXXX	
NOME DO EMPRESÁRIO (completo, sem abreviaturas) KLEBER ARRABAÇA BARBOSA			
NACIONALIDADE BRASILEIRA		ESTADO CIVIL SOLTEIRO	
SEXO M <input checked="" type="checkbox"/> F <input type="checkbox"/>	REGIME DE BENS (se casado) XXXXXXXXXXXXXX		
FILHO DE (pai) ALIRIO FERREIRA BARBOSA		(mãe) LENISE ARRABAÇA BARBOSA	
NASCIDO EM (data de nascimento) 14/01/1979	IDENTIDADE (número) 60442142	Órgão emissor SSP	UF PR
EMANCIPADO POR (forma de emancipação - somente no caso de menor) XXXXXXXXXXXXXX		CPF (número) 037.529.019-26	
DOMICILIADO NA (LOGRADOURO - rua, av, etc) RUA ARTHUR FRANCO		NÚMERO 690	
COMPLEMENTO CASA	BAIRRO/DISTRITO VILA HERMANTINA	CEP 86.430-000	CODIGO DO MUNICIPIO (Uso da Junta Comercial) 6604
MUNICIPIO SANTO ANTÔNIO DA PLATINA		UF PR	
declara, sob as penas da lei, não estar impedido de exercer atividade empresária, que não possui outro registro de empresário e requer à JUNTA COMERCIAL DO PARANÁ			
CODIGO DO ATO 002	DESCRIÇÃO DO ATO ALTERAÇÃO	CODIGO DO EVENTO 021	DESCRIÇÃO DO EVENTO ALTERAÇÃO DE DADOS (EXCETO NOME EMPRESARIAL)
CODIGO DO EVENTO XXXXXXXXXXXXXX	DESCRIÇÃO DO EVENTO XXXXXXXXXXXXXX	CODIGO DO EVENTO XXXXXXXXXXXXXX	DESCRIÇÃO DO EVENTO XXXXXXXXXXXXXX
NOME EMPRESARIAL KLEBER ARRABAÇA BARBOSA - ME			
LOGRADOURO (rua, av, etc) RUA FLORIANO PEIXOTO		NÚMERO 380	
COMPLEMENTO LOJA 17 - PLATINA SHOPPING	BAIRRO/DISTRITO CENTRO	CEP 86.430-000	CODIGO DO MUNICIPIO (Uso da Junta Comercial) 8604
MUNICIPIO SANTO ANTÔNIO DA PLATINA		UF PR	PAIS BRASIL
VALOR DO CAPITAL - R\$ 10.000,00		VALOR DO CAPITAL - (por extenso) DEZ MIL REAIS	
CODIGO DE ATIVIDADE ECONÔMICA (cnae) Atividade Principal 4751201 Atividade secundária 4755503 4756300 4757100 4759801 4759899 4761001	DESCRIÇÃO DO OBJETO 47.57-1-00 - COMÉRCIO VAREJISTA ESPECIALIZADO DE PEÇAS E ACESSÓRIOS PARA APARELHOS ELETROELETRÔNICOS PARA USO DOMÉSTICO, EXCETO INFORMÁTICA E COMUNICAÇÃO; 47.59-8-01 - COMÉRCIO VAREJISTA DE ARTIGOS DE TAPEÇARIA, CORTINAS E PERSIANAS; 47.59-8-99 - COMÉRCIO VAREJISTA DE OUTROS ARTIGOS DE USO PESSOAL E DOMÉSTICO; 47.61-0-01 - COMÉRCIO VAREJISTA DE LIVROS; 47.61-0-03 - COMÉRCIO VAREJISTA DE ARTIGOS DE PAPELARIA; 47.63-6-01 - COMÉRCIO VAREJISTA DE BRINQUEDOS E ARTIGOS RECREATIVOS; 47.63-6-02 - COMÉRCIO VAREJISTA DE ARTIGOS ESPORTIVOS; 47.63-6-03 - COMÉRCIO VAREJISTA DE BICICLETAS E TRICICLETAS; PEÇAS E ACESSÓRIOS; XXXXXXXXXXXX		
DATA DE INÍCIO DAS ATIVIDADES 01/02/2010	NÚMERO DE INSCRIÇÃO NO CNPJ 11507711000173	TRANSFERÊNCIA DE SEDE OU DE FILIAL DE OUTRA UF NIRE ANTERIOR XXXXXXXXXXXXXX	UF XX
ASSINATURA DA FIRMA PELO EMPRESÁRIO (ou pelo representante/assistente/gerente) <i>Kleber Arrabaça Barbosa ME</i>			
DATA DA ASSINATURA 25/07/2012	ASSINATURA DO EMPRESÁRIO		

PARA USO EXCLUSIVO DA JUNTA COMERCIAL

DEFERIDO PUBLICAR SE E ARQUIVAR SE AUTENTICAÇÃO

JUNTA COMERCIAL DO PARANÁ
CENTRAL REGIONAL DE SANTO ANTONIO DA PLATINA
DEFERIDO O REGISTRO EM: 09/08/2012
NÚMERO: 20125431058
oculo: 12/543105-8, DE 02/08/2012
KLEBER ARRABAÇA BARBOSA - ME
SEBASTIÃO MOTTA
SECRETARIO GERAL

CARTÓRIO AZEVEDO BASTOS 1º OFÍCIO DE REGISTRO CIVIL DAS PESSOAS NATURAIS E TABELIONATO DE NOTAS - Código CNJ 06.870-0
Av. Presidente Epitácio Pessoa, 1145 - Bairro Dos Estados - João Pessoa/PB - CEP 53030-000 - www.azevedobastos.net.br - Tel. (83) 3244-5484 - Fax. (83) 3244-5484

Autenticação Digital
De acordo com os artigos 1º, 3º e 7º inc. V 8º, 41 e 52 da Lei Federal 8.935/1994 e Art. 6º inc. XII da Lei Estadual 8.721/2008 autentico a presente imagem digitalizada, reprodução fiel do documento apresentado e conferido neste ato. O referido é verdade. Dou fé

Cód. Autenticação: 29030112141432150878-5; Data: 01/12/2014 14:32:02

Selo Digital de Fiscalização Tipo Normal C: AAP48461-YMOL;
Valor Total do Ato: R\$ 2,81
Confira os dados do ato em: <https://selodigital.tjpb.jus.br>

Bal. Valdeir de Miranda Cavalcanti
Titular



REQUERIMENTO DE EMPRESÁRIO

Folhas 4 / 7

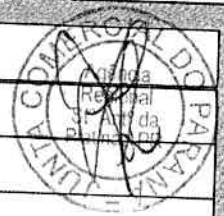

NÚMERO DE IDENTIFICAÇÃO DO REGISTRO DE EMPRESA - NIRE DA SEDE 41106758059		NIRE DA FILIAL (preencher somente se ato referente a filial) XXXXXXXXXXXX	
NOME DO EMPRESÁRIO (completo, sem abreviaturas) KLEBER ARRABAÇA BARBOSA			
NACIONALIDADE BRASILEIRA		ESTADO CIVIL SOLTEIRO	
SEXO M <input checked="" type="checkbox"/> F <input type="checkbox"/>	REGIME DE BENS (se casado) XXXXXXXXXXXX		
FILHO DE (pai) ALÍRIO FERREIRA BARBOSA		(mãe) LENISE ARRABAÇA BARBOSA	
NASCIDO EM (data de nascimento) 14/01/1979	IDENTIDADE (número) 60442142	Orgão emissor SSP	UF PR
EMANCIPADO POR (forma de emancipação - somente no caso de menor) XXXXXXXXXXXX		CPF (número) 037.529.019-26	
DOMICILIADO NA (LOGRADOURO - rua, av, etc) RUA ARTHUR FRANCO		NÚMERO 690	
COMPLEMENTO CASA	BAIRRO/DISTRITO VILA HERMANTINA	CEP 86.430-000	CODIGO DO MUNICIPIO (Usa da Junta Comercial) 6604
MUNICIPIO SANTO ANTÔNIO DA PLATINA			UF PR
declara, sob as penas da lei, não estar impedido de exercer atividade empresária, que não possui outro registro de empresário e requer à JUNTA COMERCIAL DO PARANÁ			
CODIGO DO ATO 002	DESCRIÇÃO DO ATO ALTERAÇÃO	CODIGO DO EVENTO 021	DESCRIÇÃO DO EVENTO ALTERAÇÃO DE DADOS (EXCETO NOME EMPRESARIAL)
CODIGO DO EVENTO XXXXXXXXXXXX	DESCRIÇÃO DO EVENTO XXXXXXXXXXXX	CODIGO DO EVENTO XXXXXXXXXXXX	DESCRIÇÃO DO EVENTO XXXXXXXXXXXX
NOME EMPRESARIAL KLEBER ARRABAÇA BARBOSA - ME			
LOGRADOURO (rua, av, etc) RUA FLORIANO PEIXOTO		NÚMERO 380	
COMPLEMENTO LOJA 17 - PLATINA SHOPPING	BAIRRO/DISTRITO CENTRO	CEP 86.430-000	CODIGO DO MUNICIPIO (Usa da Junta Comercial) 6604
MUNICIPIO SANTO ANTÔNIO DA PLATINA		UF PR	PAIS BRASIL
VALOR DO CAPITAL - R\$ 10.000,00	VALOR DO CAPITAL - (por extenso) DEZ MIL REAIS	CORREIO ELETRONICO (E-MAIL) vitalde@hotmail.com	
CODIGO DE ATIVIDADE ECONÔMICA (cnae) Atividade Principal 4751201 Atividade secundária 4761003 4763601 4763602 4763603 4763604 4772500	DESCRIÇÃO DO OBJETO 47.63-6-04 - COMÉRCIO VAREJISTA DE ARTIGOS DE CAÇA, PESCA E CAMPING; 47.72-5-00 - COMÉRCIO VAREJISTA DE COSMÉTICOS, PRODUTOS DE PERFUMARIA E DE HIGIENE PESSOAL; 47.81-4-00 - COMÉRCIO VAREJISTA DE ARTIGOS DO VESTUÁRIO E ACESSÓRIOS; 47.89-0-01 - COMÉRCIO VAREJISTA DE SUVENIRES, BIJUTERIAS E ARTESANATOS; 47.89-0-05 - COMÉRCIO VAREJISTA DE PRODUTOS SANEANTES DOMISSANITÁRIOS; 47.89-0-07 - COMÉRCIO VAREJISTA DE EQUIPAMENTOS PARA ESCRITÓRIO; 47.89-0-08 - COMÉRCIO VAREJISTA DE ARTIGOS FOTOGRÁFICOS E PARA FILMAGEM; 47.89-0-99 - COMÉRCIO VAREJISTA DE ARTIGOS DE DECORAÇÃO E DE EMBALAGENS; 43.21-5-00 - INSTALAÇÃO E MANUTENÇÃO ELÉTRICA; XXXXXXXXXX		
DATA DE INICIO DAS ATIVIDADES 01/02/2010	NÚMERO DE INSCRIÇÃO NO CNPJ 11507711000173	TRANSFERÊNCIA DE SEDE OU DE FILIAL DE OUTRA UF NIRE ANTERIOR XXXXXXXXXXXX	UF XX
ASSINATURA DA FIRMA PELO EMPRESÁRIO (ou pelo representante/assistente/gerente) <i>Kleber Arrabaca Barbosa ME</i>			
DATA DA ASSINATURA 25/07/2012	ASSINATURA DO EMPRESÁRIO <i>[Assinatura]</i>		

PARA USO EXCLUSIVO DA JUNTA COMERCIAL

DEFERIDO. PUBLIQUE SE E ARQUIVE SE AUTENTICA

CARTÓRIO AZEVEDO BASTOS
1º OFÍCIO DE REGISTRO CIVIL DAS PESSOAS NATURAIS E TABELIONATO DE NOTAS - Código CNJ 06.870-0
Av. Presidente Epitácio Pessoa, 1145 - Bairro Dos Estados - João Pessoa/PB - CEP 58030-210 - www.azevedobastos.net.br - Tel: (83) 3244-5464 - Fax: (83) 3244-5484

Autenticação Digital
De acordo com os artigos 1º, 3º e 7º inc. V 8º, 41 e 52 da Lei Federal 8.935/1994 e Art. 6 Inc. XII da Lei Estadual 8.721/2008 autentico a presente imagem digitalizada, reprodução fiel do documento apresentado e conferido neste ato. O referido é verdade. Dou fé

Cód. Autenticação: 29030112141432150878-6; Data: 01/12/2014 14:32:02

Selo Digital de Fiscalização Tipo Normal C: AAP48460-ATRC; Valor Total do Ato: R\$ 2,81
Confira os dados do ato em: <https://selodigital.tjpb.jus.br>

Bel. Valber de Miranda Cavalcanti
Titular

JUNTA COMERCIAL DO PARANÁ
REGIONAL DE SANTO ANTONIO DA PLATINA
REGISTRO EM: 09/08/2012
20125431058
543105-8, DE 02/08/2012

Sebastião Motta

A - ME
SEBASTIÃO MOTTA
SECRETARIO GERAL

PREF. MUN. SIQUEIRA CAMARGOS
163 fis
FOLHAS 5

Ministério do Desenvolvimento, Indústria e Comércio Exterior
Secretaria de Comércio e Serviços
Departamento Nacional de Registro do Comércio

REQUERIMENTO DE EMPRESARIO

NÚMERO DE IDENTIFICAÇÃO DO REGISTRO DE EMPRESA - NIRE DA SEDE 41106758059		NIRE DA FILIAL (preencher somente se ato referente a filial) XXXXXXXXXXXXXX	
NOME DO EMPRESÁRIO (completo, sem abreviaturas) KLEBER ARRABAÇA BARBOSA			
NACIONALIDADE BRASILEIRA		ESTADO CIVIL SOLTEIRO	
SEXO M <input checked="" type="checkbox"/> F <input type="checkbox"/>		REGIME DE BENS (se casado) XXXXXXXXXXXXXX	
FILHO DE (pai) ALIRIO FERREIRA BARBOSA		(mãe) LENISE ARRABAÇA BARBOSA	
NASCIDO EM (data de nascimento) 14/01/1979	IDENTIDADE (numero) 60442142	Órgão emissor SSP	UF PR CPF (numero) 037.529.019-26
EMANCIPADO POR (forma de emancipação - somente no caso de menor) XXXXXXXXXXXXXX			
DOMICILIADO NA (LOGRADOURO - rua, av, etc) RUA ARTHUR FRANCO			NUMERO 690
COMPLEMENTO CASA	BAIRRO-DISTRITO VILA HERMANTINA	CEP 86.430-000	CODIGO DO MUNICIPIO (Use de Junta Comercial) 6604
MUNICIPIO SANTO ANTÔNIO DA PLATINA			UF PR
declara, sob as penas da lei, não estar impedido de exercer atividade empresária, que não possui outro registro de empresário e requer à JUNTA COMERCIAL DO PARANÁ			
CODIGO DO ATO 002	DESCRIÇÃO DO ATO ALTERAÇÃO	CODIGO DO EVENTO 021	DESCRIÇÃO DO EVENTO ALTERAÇÃO DE DADOS (EXCETO NOME EMPRESARIAL)
CODIGO DO EVENTO XXXXXXXXXXXXXX	DESCRIÇÃO DO EVENTO XXXXXXXXXXXXXX	CODIGO DO EVENTO XXXXXXXXXXXXXX	DESCRIÇÃO DO EVENTO XXXXXXXXXXXXXX
NOME EMPRESARIAL KLEBER ARRABAÇA BARBOSA - ME			
LOGRADOURO (rua, av, etc) RUA FLORIANO PEIXOTO			NUMERO 380
COMPLEMENTO LOJA 17 - PLATINA SHOPPING	BAIRRO-DISTRITO CENTRO	CEP 86.430-000	CODIGO DO MUNICIPIO (Use de Junta Comercial) 6604
MUNICIPIO SANTO ANTÔNIO DA PLATINA	UF PR	PAIS BRASIL	CORREIO ELETRONICO (E-MAIL) vitalied@hotmail.com
VALOR DO CAPITAL - R\$ 10.000,00	VALOR DO CAPITAL - (por extenso) DEZ MIL REAIS		
CODIGO DE ATIVIDADE ECONOMICA (cnae) Atividade Principal 4751201 Atividade secundária 4781400 4789001 4789005 4789007 4789008 4789099	DESCRIÇÃO DO OBJETO 62.01-5-00 - DESENVOLVIMENTO DE PROGRAMAS DE COMPUTADOR SOB ENCOMENDA; 62.09-1-00 - SUPORTE TÉCNICO, MANUTENÇÃO E OUTROS SERVIÇOS EM TECNOLOGIA DA INFORMAÇÃO; 82.19-9-01 - FOTOCÓPIAS; 85.99-6-03 - TREINAMENTO EM INFORMÁTICA; 95.11-8-00 - REPARAÇÃO E MANUTENÇÃO DE COMPUTADORES E DE EQUIPAMENTOS PERIFÉRICOS; 95.12-6-00 - REPARAÇÃO E MANUTENÇÃO DE EQUIPAMENTOS DE COMUNICAÇÃO; 95.21-5-00 - REPARAÇÃO E MANUTENÇÃO DE EQUIPAMENTOS ELETROELETRÔNICOS DE USO PESSOAL E DOMÉSTICO; XXXXXXXXX		
DATA DE INÍCIO DAS ATIVIDADES 01/02/2010	NUMERO DE INSCRIÇÃO NO CNPJ 11507711000173	TRANSFERÊNCIA DE SEDE OU DE FILIAL DE OUTRA UF NIRE ANTERIOR XXXXXXXXXXXXXX	UF XX USO DA JUNTA COMERCIAL DEPENDENTE DE AUTORIZAÇÃO GOVERNAMENTAL <input type="checkbox"/> 1-sim <input checked="" type="checkbox"/> 3-não
ASSINATURA DA FIRMA PELO EMPRESARIO (ou pelo representante/assistente/gerente) <i>Kleber Arrabaca Barbosa</i> ME			
DATA DA ASSINATURA 25/07/2012	ASSINATURA DO EMPRESARIO		



PARA USO EXCLUSIVO DA JUNTA COMERCIAL

DEFERIDO. PUBLICAR SE E ARQUIVAR SE. AUTENTICAÇÃO

CARTÓRIO AZEVEDO BASTOS 1º OFÍCIO DE REGISTRO CIVIL DAS PESSOAS NATURAIS E TABELIONATO DE NOTAS - Código CNJ 06.870-0
Av. Presidente Epitácio Pessoa, 1145 - Bairro Dos Estados - João Pessoa/PB - CEP 58020-000 - www.azevedobastos.net.br - Tel.: (33) 3244-5404 - Fax: (33) 3244-5404

Autenticação Digital
De acordo com os artigos 1º, 3º e 7º inc. V 8º, 41 e 52 da Lei Federal 8.935/1994 e Art. 6 Inc. XII da Lei Estadual 8.721/2008 autentico a presente imagem digitalizada, reprodução fiel do documento apresentado e conferido neste ato. O referido é verdade. Dou fé

Cód. Autenticação: 29030112141432150878-7; Data: 01/12/2014 14:32:02

Selo Digital de Fiscalização Tipo Normal C: AAP48459-4W4W;
Valor Total do Ato: R\$ 2,81
Confira os dados do ato em: <https://selodigital.tjpb.jus.br>

Bel. Valber de Miranda Cavalcanti
Titular

JUNTA COMERCIAL DO PARANÁ
AGÊNCIA REGIONAL DE SANTO ANTONIO DA PLATINA
CERTIFICO O REGISTRO EM: 09/08/2012
SOB NÚMERO: 20125431058
Protocolo: 12/543105-8, DE 02/08/2012

Ass: 41 1 0675805 9
KLEBER ARRABAÇA BARBOSA - ME

SEBASTIÃO MOTTA
SECRETARIO GERAL



Ministério do Desenvolvimento, Indústria e Comércio Exterior
 Secretaria de Comércio e Serviços
 Departamento Nacional de Registro do Comércio

REQUERIMENTO DE EMPRESÁRIO

Folhas 6/7



NÚMERO DE IDENTIFICAÇÃO DO REGISTRO DE EMPRESA - NIRE DA SEDE 41106758059		NIRE DA FILIAL (preencher somente se ato referente a filial) XXXXXXXXXXXXXX	
NOME DO EMPRESÁRIO (completo, sem abreviaturas) KLEBER ARRABAÇA BARBOSA			
NACIONALIDADE BRASILEIRA		ESTADO CIVIL SOLTEIRO	
SEXO M <input checked="" type="checkbox"/> F <input type="checkbox"/>	REGIME DE BENS (se casado) XXXXXXXXXXXXXX		
FILHO DE (pai) ALIRIO FERREIRA BARBOSA		(mãe) LENISE ARRABAÇA BARBOSA	
NASCIDO EM (data de nascimento) 14/01/1979	IDENTIDADE (número) 60442142	Órgão emissor SSP	UF PR
EMANCIPADO POR (forma de emancipação - somente no caso de menor) XXXXXXXXXXXXXX		CPF (número) 037.529.019-26	
DOMICILIADO NA (LOGRADOURO - rua, av, etc) RUA ARTHUR FRANCO		NÚMERO 690	
COMPLEMENTO CASA	BAIRRO/DISTRITO VILA HERMANTINA	CEP 86.430-000	CÓDIGO DO MUNICÍPIO (Uso da Junta Comercial) 6604
MUNICÍPIO SANTO ANTÔNIO DA PLATINA		UF PR	
declara, sob as penas da lei, não estar impedido de exercer atividade empresária, que não possui outro registro de empresário e requer à JUNTA COMERCIAL DO PARANÁ			
CÓDIGO DO ATO 002	DESCRIÇÃO DO ATO ALTERAÇÃO	CÓDIGO DO EVENTO 021	DESCRIÇÃO DO EVENTO ALTERAÇÃO DE DADOS (EXCETO NOME EMPRESARIAL)
CÓDIGO DO EVENTO XXXXXXXXXXXXXX	DESCRIÇÃO DO EVENTO XXXXXXXXXXXXXX	CÓDIGO DO EVENTO XXXXXXXXXXXXXX	DESCRIÇÃO DO EVENTO XXXXXXXXXXXXXX
NOME EMPRESARIAL KLEBER ARRABAÇA BARBOSA - ME			
LOGRADOURO (rua, av, etc) RUA FLORIANO PEIXOTO		NÚMERO 380	
COMPLEMENTO LOJA 17 - PLATINA SHOPPING	BAIRRO/DISTRITO CENTRO	CEP 86.430-000	CÓDIGO DO MUNICÍPIO (Uso da Junta Comercial) 6604
MUNICÍPIO SANTO ANTÔNIO DA PLATINA		UF PR	PAIS BRASIL
CORREIO ELETRÔNICO (E-MAIL) vitaled@hotmail.com			
VALOR DO CAPITAL - R\$ 10.000,00	VALOR DO CAPITAL - (por extenso) DEZ MIL REAIS		
CÓDIGO DE ATIVIDADE ECONÔMICA (cnae) Atividade Principal 4751201 Atividade secundária 4321500 6201500 6209100 8219901 8599603 9511800	DESCRIÇÃO DO OBJETO XX		
DATA DE INÍCIO DAS ATIVIDADES 01/02/2010	NÚMERO DE INSCRIÇÃO NO CNPJ 11507711000173	TRANSFERÊNCIA DE SEDE OU DE FILIAL DE OUTRA UF NIRE ANTERIOR XXXXXXXXXXXXXX	UF XX
ASSINATURA DA FIRMA PELO EMPRESÁRIO (ou pelo representante/assistente/gerente) <i>Kleber Arrabaça Barbosa</i>			
DATA DA ASSINATURA 25/07/2012	ASSINATURA DO EMPRESÁRIO		

PARA USO EXCLUSIVO DA JUNTA COMERCIAL

DEFERIDO. PUBLICAR SE E ARQUIVAR SE AUTENTICAÇÃO

JUNTA COMERCIAL DO PARANÁ
 AGÊNCIA REGIONAL DE SANTO ANTONIO DA PLATINA
 TIFICO O REGISTRO EM: 09/08/2012
 NÚMERO: 20125431058
 ccolo: 12/543105-8, DE 02/08/2012
 1 0675805 9
 CA BARBOSA - ME
 SEBASTIÃO MOTTA
 SECRETARIO GERAL

CARTÓRIO AZEVEDO BASTOS 1º OFÍCIO DE REGISTRO CIVIL DAS PESSOAS NATURAIS E TABELIONATO DE NOTAS - Código CNJ 06.870-0
 Av. Presidente Epitácio Pessoa, 1145 - Bairro Dos Estados - Joo Pessoa/PB - CEP 54039-000 ☎ www.azevedobastos.net.br - Tel: (81) 3244-5424 - Fax: (81) 3244-5424

Autenticação Digital
 De acordo com os artigos 1º, 3º e 7º inc. V 8º, 41 e 52 da Lei Federal 8.935/1994 e Art. 6º inc. XII da Lei Estadual 8.721/2008 autentico a presente imagem digitalizada, reprodução fiel do documento apresentado e conferido neste ato. O referido é verdade. Dou fé.

Cód. Autenticação: 29030112141432150878-8; Data: 01/12/2014 14:32:02

Selo Digital de Fiscalização Tipo Normal C: AAP48458-0ME7;
 Valor Total do Ato: R\$ 2,81
 Confira os dados do ato em: <https://selodigital.tjpb.jus.br>

Bel. Valberde Miranda Cavalcanti
 Titular



REQUERIMENTO DE EMPRESARIO

Folhas 7 / 7

NÚMERO DE IDENTIFICAÇÃO DO REGISTRO DE EMPRESA - NIRE DA SEDE 41106758059		NIRE DA FILIAL (preencher somente se ato referente a filial) XXXXXXXXXXXXXX	
NOME DO EMPRESARIO (completo, sem abreviaturas) KLEBER ARRABAÇA BARBOSA			
NACIONALIDADE BRASILEIRA		ESTADO CIVIL SOLTEIRO	
SEXO M <input checked="" type="checkbox"/> F <input type="checkbox"/>	REGIME DE BENS (se casado) XXXXXXXXXXXXXX		
FILHO DE (pai) ALÍRIO FERREIRA BARBOSA		(mãe) LENISE ARRABAÇA BARBOSA	
NASCIDO EM (data de nascimento) 14/01/1979	IDENTIDADE (número) 60442142	Órgão emissor SSP	UF PR
CPF(número) 037.529.019-26			
EMANCIPADO POR (forma de emancipação - somente no caso de menor) XXXXXXXXXXXXXX			
DOMICILIADO NA (LOGRADOURO - rua, av, etc) RUA ARTHUR FRANCO			NÚMERO 690
COMPLEMENTO CASA	BAIRRO/DISTRITO VILA HERMANTINA	CEP 86.430-000	CODIGO DO MUNICIPIO (Uso da Junta Comercial) 6604
MUNICIPIO SANTO ANTÔNIO DA PLATINA			UF PR
declara, sob as penas da lei, não estar impedido de exercer atividade empresária, que não possui outro registro de empresário e requer à JUNTA COMERCIAL DO PARANA			
CÓDIGO DO ATO 002	DESCRIÇÃO DO ATO ALTERAÇÃO	CÓDIGO DO EVENTO 021	DESCRIÇÃO DO EVENTO ALTERAÇÃO DE DADOS (EXCETO NOME EMPRESARIAL)
CÓDIGO DO EVENTO XXXXXXXXXXXXXX	DESCRIÇÃO DO EVENTO XXXXXXXXXXXXXX	CÓDIGO DO EVENTO XXXXXXXXXXXXXX	DESCRIÇÃO DO EVENTO XXXXXXXXXXXXXX
NOME EMPRESARIAL KLEBER ARRABAÇA BARBOSA - ME			
LOGRADOURO (rua, av, etc) RUA FLORIANO PEIXOTO			NÚMERO 380
COMPLEMENTO LOJA 17 - PLATINA SHOPPING	BAIRRO/DISTRITO CENTRO	CEP 86.430-000	CODIGO DO MUNICIPIO (Uso da Junta Comercial) 6604
MUNICIPIO SANTO ANTÔNIO DA PLATINA		UF PR	PAIS BRASIL
CORREIO ELETRONICO (E-MAIL) vitaled@hotmail.com			
VALOR DO CAPITAL - R\$ 10.000,00	VALOR DO CAPITAL - (por extenso) DEZ MIL REAIS		
CÓDIGO DE ATIVIDADE ECONÔMICA (cnae) Atividade Principal 4751201 Atividade secundária 9512600 9521500 XXXXXXX XXXXXXX XXXXXXX XXXXXXX	DESCRIÇÃO DO OBJETO XX		
DATA DE INÍCIO DAS ATIVIDADES 01/02/2010	NÚMERO DE INSCRIÇÃO NO CNPJ 11507711000173	TRANSFERÊNCIA DE SEDE OU DE FILIAL DE OUTRA UF NIRE ANTERIOR XXXXXXXXXXXXXX	UF XX USO DA JUNTA COMERCIAL DEPENDENTE DE AUTORIZAÇÃO GOVERNAMENTAL <input type="checkbox"/> 1- sim 3- não
ASSINATURA DA FIRMA PELO EMPRESARIO (ou pelo representante/assistente/gerente)			
DATA DA ASSINATURA 25/07/2012		ASSINATURA DO EMPRESARIO	



PARA USO EXCLUSIVO DA JUNTA COMERCIAL

DEFERIDO AUTENTICA

CARTÓRIO AZEVEDO BASTOS 1º OFÍCIO DE REGISTRO CIVIL DAS PESSOAS NATURAIS E TABELIONATO DE NOTAS - Código CNJ 06.870-0
Av. Presidente Epitácio Pessoa, 1145 - Bairro Das Estrelas - João Pessoa/PB - CEP 58810-000 - www.azevedobastos.net.br - Tel: (33) 3244-5404 - Fax: (33) 3244-5404

Autenticação Digital
De acordo com os artigos 1º, 3º e 7º inc. V 8º, 41 e 52 da Lei Federal 8.935/1994 e Art. 6 inc. XII da Lei Estadual 8.721/2008 autentico a presente imagem digitalizada, reprodução fiel do documento apresentado e conferido neste ato. O referido é verdade. Dou fé

Cód. Autenticação: 29030112141432150878-9; Data: 01/12/2014 14:32:02

Selo Digital de Fiscalização Tipo Normal C: AAP48457-WDBD;
Valor Total do Ato: R\$ 2,81
Confira os dados do ato em: <https://selodigital.tjpb.jus.br>

JUNTA COMERCIAL DO PARANA
VIA REGIONAL DE SANTO ANTONIO DA PLATINA
DO O REGISTRO EM: 09/08/2012
NÚMERO: 20125431058
DE: 12/543105-8, DE 02/08/2012

Assinatura

BARBOSA - ME
SEBASTIÃO MOTTA
SECRETARIO GERAL

32



**REPÚBLICA FEDERATIVA DO BRASIL
ESTADO DA PARAÍBA
CARTÓRIO AZEVEDO BASTOS
FUNDADO EM 1888
PRIMEIRO REGISTRO CIVIL DE NASCIMENTO E ÓBITOS E PRIVATIVO DE CASAMENTOS,
INTERDIÇÕES E TUTELAS DA COMARCA DE JOÃO PESSOA**

Av. Epitácio Pessoa, 1145 Bairro dos Estados 58030-00, João Pessoa PB
Tel.: (83) 3244-5404 / Fax: (83) 3244-5484
<http://www.azevedobastos.not.br>
E-mail: cartorio@azevedobastos.not.br



CERTIDÃO DE AUTENTICAÇÃO DIGITAL

O Bel. Válber Azevêdo de Miranda Cavalcanti, Oficial do Primeiro Registro Civil de Nascimentos e Óbitos e Privativo de Casamentos, Interdições e Tutelas com atribuição de autenticar e reconhecer firmas da Comarca de João Pessoa Capital do Estado da Paraíba, em virtude etc...

Certifica com base na Lei 8935/94 - art. 7º - inc. V, que o(s) documento(s) em anexo é reprodução fiel do original que me foi apresentado e neste ato confirmo sua autenticidade através do Código de Controle e Autenticação abaixo.
O referido é verdade, dou fé.

Este documento foi emitido em 02/12/2014 às 07:55:59 (hora de Brasília).

CHAVE DIGITAL

00005b1d734fd94f057f2d69fe6bc05bedc20376474e306119eb866e0594edf4eccd91f8d4fc1915d660ea35a449775e3c333aadfc3ee8ecb8d77ee31197d96ae16e211e7fe72bb65bea3172b9cdd490

A chave digital acima, garante que este documento foi gerado para KLEBER ARRABAÇA BARBOSA EPP e emitido através do site do Cartório Azevedo Bastos, de acordo com a Legislação Federal em vigor Art 1º. e 10º. § 1º. da MP 2200/01.

Esta certidão tem a sua validade até: 02/12/2015 às 05:23:01 (Dia/Mês/Ano)

Código de Controle da Certidão: 314139

Código de Controle da Autenticação:

29030112141432150878-1 a 29030112141432150878-9

A autenticidade desta certidão poderá ser confirmada por qualquer pessoa e a qualquer momento através do site: <http://www.azevedobastos.not.br>

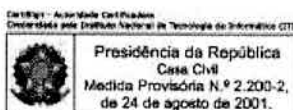



CERTIDÃO SIMPLIFICADA

Página: 001 / 002

Certificamos que as informações abaixo constam dos documentos arquivados nesta Junta Comercial e são vigentes na data da sua expedição.

Nome Empresarial KLEBER ARRABAÇA BARBOSA - EPP			
Natureza Jurídica: EMPRESÁRIO			
Número de Identificação do Registro de Empresas - NIRE (Sede)	CNPJ	Data de Arquivamento do Ato de inscrição	Data de Início de Atividade
41 1 0675805-9	11.507.711/0001-73	28/01/2010	01/02/2010
Endereço Completo (Logradouro, Nº e Complemento, Bairro/Distrito, Município, UF, CEP) RUA FLORIANO PEIXOTO, 380 - LOJA 17 - PLATINA SHOPPING, CENTRO, SANTO ANTÔNIO DA PLATINA, PR, 86.430-000			
Objeto COMERCIO VAREJISTA ESPECIALIZADO DE EQUIPAMENTOS E SUPRIMENTOS DE INFORMATICA; COMERCIO VAREJISTA DE MERCADORIAS COM PREDOMINANCIA DE PRODUTOS ALIMENTICIOS - MINIMERCADO, MERCEARIA E ARMAZEM; COMERCIO VAREJISTA DE BEBIDAS; COMERCIO VAREJISTA DE DOCES, BALAS, BOMBONS E SEMELHANTES; COMERCIO VAREJISTA DE PRODUTOS ALIMENTICIOS; COMERCIO VAREJISTA DE MATERIAL ELETRICO; RECARGA DE CARTUCHO PARA EQUIPAMENTOS DE INFORMATICA; COMERCIO VAREJISTA ESPECIALIZADO DE EQUIPAMENTOS DE TELEFONIA E COMUNICAÇÃO; COMERCIO VAREJISTA ESPECIALIZADO DE ELETRODOMESTICOS, EQUIPAMENTOS DE AUDIO E VIDEO; COMERCIO VAREJISTA DE MOVEIS; COMERCIO VAREJISTA DE ARTIGOS DE COLCHOARIA; COMERCIO VAREJISTA DE ARTIGOS DE ILUMINAÇÃO; COMERCIO VAREJISTA DE ARTIGOS DE ARMARINHOS; COMERCIO VAREJISTA DE ARTIGOS DE CAMA, MESA E BANHO; COMERCIO VAREJISTA ESPECIALIZADO DE INSTRUMENTOS MUSICAIS E ACESSORIOS; COMERCIO VAREJISTA ESPECIALIZADO DE PEÇAS E ACESSORIOS PARA APARELHOS ELETROELETRONICOS PARA USO DOMESTICO, EXCETO INFORMATICA E COMUNICAÇÃO; COMERCIO VAREJISTA DE ARTIGOS DE TAPEÇARIA, CORTINAS E PERSIANAS; COMERCIO VAREJISTA DE OUTROS ARTIGOS DE USO PESSOAL E DOMESTICO; COMERCIO VAREJISTA DE LIVROS; COMERCIO VAREJISTA DE BRINQUEDOS E ARTIGOS RECREATIVOS; COMERCIO VAREJISTA DE ARTIGOS ESPORTIVOS; COMERCIO VAREJISTA DE BICICLETAS E TRICICLOS; PEÇAS E ACESSORIOS; COMERCIO VAREJISTA DE ARTIGOS DE CAÇA, PESCA E CAMPING; COMERCIO VAREJISTA DE COSMETICOS, PRODUTOS DE PERFUMARIA E DE HIGIENE PESSOAL; COMERCIO VAREJISTA DE ARTIGOS DO VESTUÁRIO E ACESSORIOS; COMERCIO VAREJISTA DE SUVENIRES, BIJUTERIAS E ARTESANATOS; COMERCIO VAREJISTA DE PRODUTOS SANEANTES DOMISSANITARIOS; COMERCIO VAREJISTA DE EQUIPAMENTOS PARA ESCRITORIO; COMERCIO VAREJISTA DE ARTIGOS FOTOGRAFICOS E PARA FILMAGEM; COMERCIO VAREJISTA DE ARTIGOS DE DECORAÇÃO E DE EMBALAGENS; INSTALAÇÃO E MANUTENÇÃO ELETRICA; DESENVOLVIMENTO DE PROGRAMAS DE COMPUTADORES SOB ENCOMENDA; SUPORTE TECNICO, MANUTENÇÃO E OUTROS SERVIÇOS EM TECNOLOGIA DA INFORMAÇÃO; FOTOCOPIAS; TREINAMENTO EM INFORMATICA; REPARAÇÃO E MANUTENÇÃO DE EQUIPAMENTOS DE COMUNICAÇÃO; REPARAÇÃO E MANUTENÇÃO DE EQUIPAMENTOS ELETROELETRONICOS DE USO PESSOAL E DOMESTICO.			
Capital: R\$ 100.000,00 (CEM MIL REAIS)		Microempresa ou Empresa de Pequeno Porte (Lei nº 123/2006) Empresa de pequeno porte	
Último Arquivamento Data: 18/05/2015 Número: 20152669396 Ato: ALTERAÇÃO Evento (s): ALTERAÇÃO DE DADOS (EXCETO NOME EMPRESARIAL)		Situação da Empresa REGISTRO ATIVO Status (XXXXXXXXXXXXXXXXXXXXXX)	





Continuação

CERTIDÃO SIMPLIFICADA

Página: 002 / 002

Certificamos que as informações abaixo constam dos documentos arquivados nesta Junta Comercial e são vigentes na data da sua expedição.

Nome Empresarial KLEBER ARRABAÇA BARBOSA - EPP	
Natureza Jurídica: EMPRESÁRIO	
Número de Identificação do Registro de Empresas - NIRE (Sede)	CNPJ
41 1 0675805-9	11.507.711/0001-73
Nome do Empresário KLEBER ARRABAÇA BARBOSA	
Identidade: 6.044.214-2,SSP/PR	CPF: 037.529.019-26
Estado Civil: Solteiro	Regime de Bens: Não Informado

CURITIBA - PR, 28 de outubro de 2015

15/613933-2

LIBERTAD BOGUS
SECRETARIA GERAL

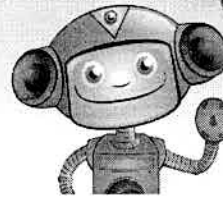

ANEXO II

DECLARAÇÃO DE QUE O(S) OBJETO(S) OFERTADOS ATENDEM ASESPECIFICAÇÕES E A LICITANTE ATENDE AOS REQUISITOS DE HABILITAÇÃO

PREGÃO PRESENCIAL N°054/2015

DECLARAMOS para fins de participação no procedimento licitatório – PREGÃO n.054/2015 da Prefeitura Municipal de Siqueira Campos -PR, que o objeto ofertado por esta A empresa KLEBER ARRABAÇA BARBOSA EPP, CNPJ N. 11.507.711/0001-73, sediada RUA FLORIANO PEIXOTO Nº 380 SALA 17 E 18 PLATINA SHOPPING CENTRO seu representante legal, Sr. KLEBER ARRABAÇA BARBOSA portador da Carteira de Identidade n.6.044.214-2 CPF n 037.529.019-26 atende todas as especificações descritas neste Edital; que os documentos que compõem o Edital foram colocados à disposição e tomou-se conhecimento de todas as informações, condições locais e grau de dificuldade para o fornecimento do objeto, dando-se concordância a todas as condições desta Licitação de Pregão, sem restrições de qualquer natureza e de que, se vencedor desta Licitação, executará o objeto, pelo preço proposto e de acordo com as normas deste Certame Licitatório e; que esta empresa atende plenamente os requisitos necessários à habilitação, possuindo toda a documentação comprobatória exigida no Edital convocatório

SANTO ANTONIO DA PLATINA 16 DE NOVEMBRO DE 2015



KLEBER ARRABAÇA BARBOSA EPP

CNPJ: 11.507.711/0001-73

KLEBER ARRABAÇA BARBOSA

Empresário

CPF:037.529.019-26 RG:6.044.214-2

11.507.711/0001-73
KLEBER ARRABAÇA BARBOSA -
Rua: Floriano Peixoto, 380 - Loja 17
Centro - CEP 86430-000
Santo Antônio da Platina - PR

ÍTEMS aplicados ao relatório

Número do processo: 1362.0001685/2015

Número do processo: 1362.0001685/2015

Número único: 62S.N24.T39-34

Solicitação: 2 - LICITAÇÕES

Beneficiário:

CPF do beneficiário:

Requerente: 11494 - MARLETE APARECIDA DE SALES EIRELI ME

CNPJ do requerente: 20.025.362/0001-44

Endereço:

Complemento:

Bairro:

Loteamento:

Condomínio:

Município:

Telefone:

Celular:

Fax:

E-mail:

Local da protocolização: 001.000.000 - Prefeitura Municipal de Siqueira Campos

Protocolado por: Juliana Rosa

Situação: Não analisado

Procedência: Interna

Prioridade: Normal

Protocolado em: 17/11/2015 08:46

Previsto para: 17/11/2015 08:46

Concluído em:

Súmula: ENVELOPE "A" - PROPOSTA DE PREÇOS
PREGÃO PRESENCIAL N°54/2015.

Observação:

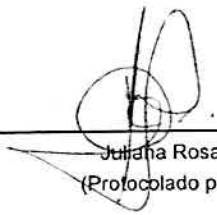
Juliana Rosa
(Protocolado por)

MARLETE APARECIDA DE SALES EIRELI ME
(Requerente)

Hora: 08:46:05



MARLETE AP^o. DE SALES EIRELI –ME



MSales Papelaria

Rua Presidente Castelo Branco, 105 – Vitória Régia, Cornélio Procópio, PR CEP:
86.300-000

CNPJ: 20.025.362/0001-44

Inscrição Estadual: 90.669.764.56

Inscrição Municipal: 54-14621

Telefone: (43)3523-3037/(43)3132-1329



REF: Pregão Presencial nº 054/2015.

RAZÃO SOCIAL: **MARLETE APARECIDA DE SALES EIRELI – ME**

CNPJ: **20.025.362/0001-44**

INSCRIÇÃO ESTADUAL: **90.669.764-56**

Proprietária: **Marlete Aparecida de Sales.**

RG: **5.071.841-7** CPF: **704.295.709-10**

ENDEREÇO: **Rua Presidente Castelo Branco, 105 – Vitória Régia.**

TELEFONE: **(43)3523-3037/(43)3132-1329**

DADOS BANCÁRIOS: **Banco Itaú – Ag: 8428 C/c: 16.842-4.**

E-mail: larissa.licitacao1@gmail.com (para envio de atas)

greici.adm@gmail.com (para pedidos e empenhos)

CARTA PROPOSTA

Apresentamos nossa proposta para o fornecimento dos produtos, sob a modalidade **PREGÃO PRESENCIAL Nº 54/2015**, pelo menor preço por ITEM. Declaramos que, se vencedora, forneceremos os itens pelo preço orçado, com valor devidamente detalhado em conformidade com as especificações constantes no **ANEXO I** do Edital do **PREGÃO PRESENCIAL Nº 54/2015**, e como segue:

OBJETO: Registro de preços de material e equipamentos de informática destinados aos Departamentos e setores do Município, a serem solicitados de acordo com a necessidade, pelo período de 12 (doze) meses.

Apresentamos e submetemos à apreciação de Vossas Senhorias a nossa Proposta de Preços para o fornecimento do material ora licitado.

ITEM	QUANT.	UNID.	Descrição do produto	MARCA	VALOR UNIT.	VALOR TOTAL
1	30	UNID.	COMPUTADOR COMPLETO 1. Placa mãe: Socket 1155- (Áudio/Vídeo/Rede onboard). Com as seguintes conexões: 1 PCIe x16 3.0/2.0, 1 PCIe 2.0 x4, 1 PCIe 2.0 x1, 1 PCI, 4 Serial ATA 3 Gb/s, 2 Serial ATA 6 Gb/s, Portas USB: 4 portas USB 3.0	SOLUTEC/INTEL (MARCAS DETALHADAS EM ANEXO)	3.029,45	90.883,49

20.025.362/0001-44
906.69764-56
Marlete Aparecida de Sales Eireli/ME
R. PRESIDENTE CASTELO BRANCO, 105
VITÓRIA RÉGIA - CEP 86300-000
CORNÉLIO PROCÓPIO - PARANÁ

MARLETE AP^o. DE SALES EIRELI - ME

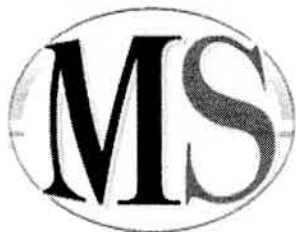

MSales Papelaria

Rua Presidente Castelo Branco, 105 – Vitória Régia, Cornélio Procópio, PR CEP:

86.300-000

CNPJ: 20.025.362/0001-44

Inscrição Estadual: 90.669.764.56

Inscrição Municipal: 54-14621

Telefone: (43)3523-3037/(43)3132-1329



		<p>(2 no painel traseiro e 2 na board) 10 portas USB 2.0 (4 no painel traseiro e 6 na mid-board); Processador: 3.0GHz (3.2GHz Turbo), Quad-Core, Cache L3 6Mb, Socket LGA 1155; Memória: 4Gb - 1333 Mhz; Disco Rígido: HD 500Gb, SATA2, 7200 RPM; Gravador DVD RW - Conexão SATA; Gabinete: 04 Baías; Mouse Óptico Interface PS2 ou USB; Teclado ABNT2 Interface PS2 ou USB; Monitor LCD Widescreen 18,5". " Tipo monitor 18,5" Wide (16:9) " Conexões Analógica e RGB; " Tempo de Resposta 5 ms; " Voltagem Bivolt; " Resolução Máxima 1360x768. Marca e modelo: SIMILAR OU SUPERIOR. O licitante deverá informar, nas especificações técnicas, a marca, o modelo e o fabricante do equipamento, bem como oferecer o catálogo do microcomputador. Drivers: Todos os softwares e drivers que acompanham o equipamento devem ser fornecidos em CDROM de instalação. Devem ser fornecidos todos os cabos relacionados aos recursos tecnológicos especificados.</p>			
2	30	UNID.	COMPUTADOR COMPLETO 2 - Placa mãe: Socket 1155- (Áudio/Vídeo/Rede	SOLUTEC/INTEL (MARCAS	2.562,68

20.025.362/0001-44
906 69764-56
Marlete Aparecida de Sales Eireli - ME
 R. PRESIDENTE CASTELO BRANCO, 105
 VITÓRIA RÉGIA - CEP 86300-000
 CORNÉLIO PROCÓPIO - PARANÁ

MARLETE AP^o. DE SALES EIRELI -ME



MSales Papelaria

Rua Presidente Castelo Branco, 105 – Vitória Régia, Cornélio Procópio, PR - CEP 86.300-000
 CNPJ: 20.025.362/0001-44
 Inscrição Estadual: 90.669.764.56
 Inscrição Municipal: 54-14621
 Telefone: (43)3523-3037/(43)3132-1329



	<p>onboard). Com as seguintes conexões: 1 PCIe x16 3.0/2.0, 1 PCIe 2.0 x4, 1 PCIe 2.0 x1, 1 PCI, 4 Serial ATA 3 Gb/s, 2 Serial ATA 6 Gb/s, Portas USB: 4 portas USB 3.0 (2 no painel traseiro e 2 na board) 10 portas USB 2.0 (4 no painel traseiro e 6 na mid-board); Processador: - Clock Interno: 3.40GHz, Dual Core ,4 Threads, Cache L3 3Mb, Socket LGA 1155; Memória: 2Gb - 1333 Mhz; Disco Rígido: HD 500Gb, SATA2, 7200 RPM; Gravador DVD RW - Conexão SATA; Gabinete: 04 Baias; Mouse Óptico Interface PS2 ou USB; Teclado ABNT2 Interface PS2 ou USB; Monitor LCD Widescreen 18,5". Tipo monitor 18,5" Wide (16:9) Conexões Analógica e RGB; T empo de Resposta 5 ms; Voltagem Bivolt; Resolução Máxima 1360x768. M arca e modelo: SIMILAR OU SUPERIOR. O licitante deverá informar, nas especificações técnicas, a marca, o modelo e o fabricante do equipamento, bem como oferecer o catálogo do microcomputador. Drivers: Todos os softwares e drivers que acompanham o equipamento devem ser fornecidos</p>	<p>DETALHADAS EM ANEXO)</p>		<p>76.880,38</p>
--	--	--	--	------------------

20.025.362/0001-44
 906.69764-56
 Marlete Aparecida de Sales Eireli - ME
 R. PRESIDENTE CASTELO BRANCO, 105
 VITÓRIA RÉGIA - CEP 86300-000
 CORNELIO PROCÓPIO - PARANÁ

MARLETE AP. DE SALES EIRELI - ME



MSales Papelaria

Rua Presidente Castelo Branco, 105 – Vitória Régia, Cornélio Procópio, PR CEP:

86.300-000

CNPJ: 20.025.362/0001-44

Inscrição Estadual: 90.669.764.56

Inscrição Municipal: 54-14621

Telefone: (43)3523-3037/(43)3132-1329



		<p>Pentium 233 MHz, 512 MB RAM 400 MB livres no disco rígido espaço, CD / DVDROM ou Internet, USB ou porta de rede; Mac: Mac OSX v 10.5, v 10.6, PowerPC G4, G5 ou Intel Core™, 500 MB disco rígido, CD-ROM/DVD-ROM ou Internet, USB ou porta de rede. Sistemas Operacionais Compatíveis: Microsoft Windows 7 32 bits e 64 bits; Windows Vista 32 bits e 64 bits; Windows XP 32-bits (SP2 ou superior); Driver instala apenas suportado em: Microsoft Windows Server 2008 32 bits e 64 bits, Windows Server 2003 32-bit (SP3 ou superior); Mac OS X v 10.5, v 10.6; Linpus Linux (9.4, 9.5); HPUX e Solaris 11 09/08. Consumo de Energia: 7: 425 watts (ativo), 15,2 watts (Pronta), 4,0 watts (Sleep), 0,5 watts (desligada). Voltagem 110V. Conteúdo da Embalagem: Impressora: Quatro pré-instalados cartuchos de toner; Documentação na caixa (guia de instalação de hardware); Drivers de software e documentação em CD-ROMs; Cabo de alimentação; Built-in Duplex automático para dois lados impressão (modelos M451dn & M451dw apenas); Builtin</p>			
--	--	---	--	--	--

20.025.362/0001-44
906 69764-56
 Marlete Aparecida de Sales Eireli ME
 R. PRESIDENTE CASTELO BRANCO, 105
 VITÓRIA RÉGIA - CEP 86300-000
 CORNELIO PROCÓPIO - PARANÁ

MARLETE APº. DE SALES EIRELI –ME



MSales Papelaria

Rua Presidente Castelo Branco, 105 – Vitória Régia, Cornélio Procópio, PR CEP:

86.300-000

CNPJ: 20.025.362/0001-44

Inscrição Estadual: 90.669.764.56

Inscrição Municipal: 54-14621

Telefone: (43)3523-3037/(43)3132-1329



			<p>certificação Dolby Advanced Audio. Acabamento externo prata e interno preto. Modelo de referência: Lenovo G40-70 Modelo Referência: similar ou superior.</p>			
9	10	UNID.	<p>PLACA MAE I - C PU: - Socket 1155 para 2º e 3º geração de processadores; - Suporta processadores de 22 nm CPU ; - Suporta processadores de 32 nm CPU; M emória: - 2 x DIMM, máx. 16GB, DDR3 2200 (OC) / 2133 (OC) / 2000 (OC) / 1866 (OC) / 1800 (OC) / 1600/1333 MHz Memória; - Arquitetura de memória Dual Channel; G ráfico: - Suporte de saída multi-VGA: portas HDMI / DVI / RGB; - Suporta HDMI com max. resolução de 1920 x 1200 @ 60 Hz; - Suporta DVI com resolução máx. resolução de 1920 x 1200 @ 60 Hz; - Suporta RGB com max. resolução de 2048 x 1536 @ 75 Hz; S lots de expansão: - 1 x PCIe x16 3.0/2.0 - 1 x PCIe 2.0 x4 - 1 x PCIe 2.0 x1 - 1 x PCI A rmazenamento: - 2 x portas SATA 6Gb / s - 4 x portas SATA 3Gb / s - Suporte Raid 0, 1, 5, 10 LAN: - Gigabit LAN Controller 1x Á udio: - 8-Canal de Alta Definição CODEC de áudio - Suporta: Jack detecção, Multi-streaming,</p>			

20.025.362/0001-44

9066976456

Marlete Aparecida de Sales Eireli-ME

R. PRESIDENTE CASTELO BRANCO, 105

VITÓRIA RÉGIA - CEP 86300-000

CORNÉLIO PROCÓPIO - PARANÁ

MARLETE APº. DE SALES EIRELI -ME



MSales Papelaria

Rua Presidente Castelo Branco, 105 – Vitória Régia, Cornélio Procópio, PR - CEP:

86.300-000

CNPJ: 20.025.362/0001-44

Inscrição Estadual: 90.669.764.56

Inscrição Municipal: 54-14621

Telefone: (43)3523-3037/(43)3132-1329



		<p>painel frontal Jack-Retasking P ortas USB: - 4 x portas USB 3.0 (2 no painel traseiro e 2 na board) - 10 x portas USB 2.0 (4 no painel traseiro e 6 na midboard)</p> <p>P ortas I / O: - 1 x portas PS / 2 para teclado / mouse - 1 x DVI - 1 x D-Sub - 1 x HDMI - 1 x porta LAN (RJ45) - 2 x USB 3.0 - 4 x USB 2.0 - 3 x conectores de áudio P ortas internas I / O: - 1 x conector USB 3.0 com suporte para mais 2 portas adicionais - 3 x conectores USB 2.0 com suporte para mais 6 portas adicionais - 2 x conectores SATA 6Gb / s - 4 x conectores SATA 3Gb / s - 1 x conector CPU Fan - 1 x conector Chassis - 1 x leitor externo S / PDIF - 1 x conector de alimentação EATX 24-pin - 1 x conector de alimentação ATX 12V de 8-pin - 1 x conector de áudio no painel frontal - 1 x conector interno speaker - 1 x painel do sistema - 1 x conector Intrusion Chassis B IOS: - 64Mb Flash ROM, AMI BIOS, PnP, DMI v2.0, WfM2.0, SMBIOS v2.5, ACPI v2.0a F orm Factor:- Modelo: uATX M odelo Referência: similar ou superior.</p>				
10	10	UNID.	PROCESSADOR II - A companha Cooler: Sim Núcleo: Ivy Bridge - Dual Core - Numero de Threads: 4 - Clock Interno: 3.	INTEL I3-3240	834,09	8.340,95

20.025.362/0001-44
 906.669.764-56
 Marlete Aparecida de Sales Eireli - ME
 R. PRESIDENTE CASTELO BRANCO, 105
 VITÓRIA RÉGIA - CEP 86300-000
 CORNELIO PROCÓPIO - PARANÁ

MARLETE APº. DE SALES EIRELI -ME



MSales Papelaria

Rua Presidente Castelo Branco, 105 – Vitória Régia, Cornélio Procópio, PR CEP:

86.300-000

CNPJ: 20.025.362/0001-44

Inscrição Estadual: 90.669.764.56

Inscrição Municipal: 54-14621

Telefone: (43)3523-3037/(43)3132-1329



			<p>40GHz - Soquete: LGA 1155 Cache L1: - 2 x 32 KB instruction caches - 2 x 32 KB data caches Cache L2: - 2x 256KB Cache L3: - 3MB Tecnologias integradas: - MMX instruction set - SSE - SSE2 - SSE3 Supplemental SSE3 - SSE4.1 - SSE4. 2 - Advanced Vector Extensions - Extended Memory 64 technology (EM64T) - Execute disable bit - HyperThreading technology - Virtualization technology (VT-x) - Low power features Enhanced SpeedStep technology - On-chip peripherals Dual-channel DDR3 memory controller - Direct Media Interface - PCI Express 2.0 interface - HD 2500 graphics controller - Thermal Power: 55W - Processo de Fabricação: 22nm M odelo Referência: similar ou superior.</p>			
11	10	UNID.	<p>PRODESSADOR III - A companhia Cooler: Sim - Núcleo: Ivy Bridge - Multi-Core: Quad-Core - Frequência de funcionamento: 3.0GHz (3.2GHz Turbo) - Cache L3: 6MB - Manufatura Tecnologica: 22nm - Suporte de 64 bits - HD Graphics 2500 - Dissipador e Fan incluído Tipo de soquete: - LGA 1155 Recursos: - Turbo Boost Technology 2.0 - Virtualization Technology (VT-x) - Virtualization Technology for Directed I/</p>	INTEL I5-3330	1.315,10	13.150,96

20.025.362/0001-44

90669764-56

Marlete Aparecida de Sales Eireli ME

R. PRESIDENTE CASTELO BRANCO, 105
 VITÓRIA RÉGIA - CEP 80000-000
 CORNELIO PROCÓPIO - PARANÁ

MARLETE APº. DE SALES EIRELI –ME

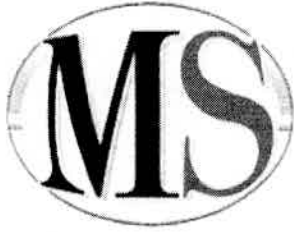

MSales Papelaria

Rua Presidente Castelo Branco, 105 – Vitória Régia, Cornélio Procópio, PR CEP:

86.300-000

CNPJ: 20.025.362/0001-44

Inscrição Estadual: 90.669.764.56

Inscrição Municipal: 54-14621

Telefone: (43)3523-3037/(43)3132-1329



			<p>O (VT-d) - AES New Instructions - Anti-Theft Technology - My WiFi Technology - Idle States - Enhanced SpeedStep Technology - Thermal Monitoring Technologies - Fast Memory Access - Flex Memory Access - Execute Disable Bit Yes - VT-x with Extended Page Tables (EPT) M odelo Referência: similar ou superior.</p>			
12	10	UNID.	<p>PROCESSADOR 4: A companha Cooler: Sim - Número de núcleos: 2 - Nº de threads: 4 - Velocidade do relógio: 3.6 GHz - Cache: 3 MB - DMI2: 5 GT/s - Conjunto de instruções: 64-bit - Extensões do conjunto de nstruções: SSE4.1/4.2 AVX2. 0 - Litografia: 22 nm - TDP máximo: 54 W - Especificação de solução térmica: PCG 2013C M emória: - Tamanho máximo de memória (de acordo com o tipo de memória) : 32 GB - Tipos de memória: DDR3-1333/1600 - Nº de canais de memória: 2 - Largura de banda máxima da memória: 25,6 GB/s - Compatibilidade com memória ECC G ráficos: - Frequência da base gráfica: 350 MHz - Máxima frequência dinâmica da placa gráfica: 1.15 GHz - Nº de</p>	INTEL I3-4170	944,38	9.443,81

20.025.362/0001-44

906.69764-56

Marlete Aparecida de Sales Eireli - ME

R. PRESIDENTE CASTELO BRANCO, 105
VITÓRIA RÉGIA - CEP 86300-000
CORNELIO PROCÓPIO - PARANÁ

MARLETE APº. DE SALES EIRELI -ME



MSales Papelaria

Rua Presidente Castelo Branco, 105 – Vitória Régia, Cornélio Procópio, PR CEP:

86.300-000

CNPJ: 20.025.362/0001-44

Inscrição Estadual: 90.669.764.56

Inscrição Municipal: 54-14621

Telefone: (43)3523-3037/(43)3132-1329



		<p>telas suportadas: 3 Expansão: - Revisão de PCI Express 3. 0 - Configurações PCI Express: Up to 1x16, 2x8, 1x8/2x4 - Nº máximo de linhas PCI Express: 16 Informações adicionais: - Configuração máxima da CPU: 1 - TCASE: 72°C - Tamanho do pacote: 37.5mm x 37.5mm - Litografia gráfica e IMC 22nm - Soquetes suportados: FCLGA1150, FCLGA1150, FCLGA1150 - Opções de Halógena Baixa Disponíveis: Consulte MDDS T echnologias: - Tecnologia Hyper-Threading - Tecnologia de virtualização (VT-x) - Tabelas de página estendida (EPT) - Estados ociosos - Enhanced Intel SpeedStep Technology - Tecnologias de monitoramento térmico M odelo Referência: similar ou superior.</p>			
13	4	<p>UNID. PROJETOR MULTIMIDIA - Luminosidade (ANSI Lumens): 2600; Resolução: SVGA (800 x 600); Proporção: 4:3 (suporta 16:9); Resolução RGB: SVGA (800 x 600); Tela (Polegadas): 30 a 300; Video (Linhas de TV): 480; Compatível com HDTV: Sim; Durabilidade da Lâmpada (horas): 4000; Nível de Ruído (Alto Brilho): 37dB; Nível de Ruído (Baixo Brilho): 29dB; Acompanha Maleta: Sim; Controle Remoto: Sim; M odo Econômico (horas): 5000; Lâmpada: 200W UHE;</p>	EPSON EB-X02	2.795,44	11.181,75

20.025.362/0001-44
 906.69764-56
 Marlete Aparecida de Sales Eireli-ME
 R. PRESIDENTE CASTELO BRANCO, 105
 VITÓRIA RÉGIA - CEP 86.300-000
 CORNELIO PROCÓPIO / PARANÁ

MARLETE AP^o. DE SALES EIRELI –ME



MSales Papelaria

Rua Presidente Castelo Branco, 105 – Vitória Régia, Cornélio Procópio, PR, CEP:

86.300-000

CNPJ: 20.025.362/0001-44

Inscrição Estadual: 90.669.764.56

Inscrição Municipal: 54-14621

Telefone: (43)3523-3037/(43)3132-1329



			Contraste: 2000:1; P eso (Kg): 2,3; Tecnologia de Projeção: 3 LCD; Voltagem (V): 110/220. Marca e Modelo: SIMILAR OU SUPERIOR.			
14	10	UNID.	SWITCH 2 - Portas: 24 portas 10/100/ 1000 RJ-45 com autonegociação (10Base-T tipo IEEE 802.3, 100Base-TX tipo IEEE 802.3u, 1000Base-T tipo IEEE 802.3ab); 4 portas SFP 1000 Mbps; Suporta no máximo 24 portas 10/100/1000 com detecção automática e mais 4 portas SFP 1000Base- X, ou uma combinação; Memória e processador: Módulo: ARM a 333 MHz, 128 MB de flash, tamanho do buffer de pacotes: 512 KB, 128 MB de RAM; Latência: Latência de 100 Mb: < 5 Us; Latência de 1000 Mb: < 5 Us; Capacidade de produção: 41,7 milhões de pps; Capacidade de routing/switching: 56 Gbps; Tamanho da tabela Routing: 32 entradas; Características de gestão: IMC - Centro de gerenciamento inteligente; interface de linha de comando limitada; Navegador Web; SNMP Manager; IEEE 802.3 Ethernet MIB; Requisitos de energia e operação: Voltagem de entrada 100 a 240 VAC;	INTELBRAS SG2404 MR	2.140,92	21.409,25

20.025.362/0001-44

906.69764-56

Marlete Aparecida de Sales Eireli-ME

R. PRESIDENTE CASTELO BRANCO, 105

VITÓRIA RÉGIA - CEP 85300-000

CORNÉLIO PROCÓPIO - PARANÁ

MARLETE APº. DE SALES EIRELI –ME



MSales Papelaria

Rua Presidente Castelo Branco, 105 – Vitória Régia, Cornélio Procópio, PR CEP:

86.300-000

CNPJ: 20.025.362/0001-44

Inscrição Estadual: 90.669.764.56

Inscrição Municipal: 54-14621

Telefone: (43)3523-3037/(43)3132-1329



		<p>Frequência de entrada; 50 / 60 Hz; Segurança: UL 60950; IEC 60950-1; EN 60950-1; CAN/CSA-C22.2 Nº 60950-1-03; Compatibilidade eletromagnética: FCC parte 15 Classe A; VCCI Classe A; EN 55022 Classe A; CISPR 22 Classe A; EN 55024; EN 61000-3-2 2000, 61000-3-3; ICES-003 Classe A; Gama de temperaturas de funcionamento: 0° a 45°; Intervalo de umidade para funcionamento: 10 a 90% (sem condensação); Dimensões e peso: Dimensões do produto (L x P x A): 16 x 44,2 x 4,32 cm; Peso do produto: 3.08 kg. Marca e Modelo: SIMILAR OU SUPERIOR.</p>				
15	2	UNID.	<p>SWITCH KVM - Número de Computadores: 04; Leds do Switch: 4 x porta; Tipos de conexões clientes: Teclado PS2; Mouse PS2; Monitor HDDB 15-pin Female VGA, SVGA, XVGA, Multisyng. Seleção Manual: Pressionando o botão or Hotkey; Confirmação de comutação: Por Som; Resolução do monitor; Até 2048x1536; Com quatro cabos de conexão. Teclado: ABNT 2; Interface PS2 ou USB; Compatível com Windows 98/ME/2000/NT/XP; 107 teclas. Marca e Modelo: SIMILAR</p>	D-LINK DKVM-4V	544,80	1.089,60

20.025.362/0001-44
 906 60764-56
 Marlete Aparecida de Sales Eireli-ME
 R. PRESIDENTE CASTELO BRANCO, 105
 VITÓRIA RÉGIA - CEP 86300-000
 CORNELIO PROCÓPIO - PARANÁ

MARLETE APº. DE SALES EIRELI - ME



MSales Papelaria

Rua Presidente Castelo Branco, 105 - Vitória Régia, Cornélio Procópio, PR CEP:

86.300-000

CNPJ: 20.025.362/0001-44

Inscrição Estadual: 90.669.764.56

Inscrição Municipal: 54-14621

Telefone: (43)3523-3037/(43)3132-1329

			OU SUPERIOR.			
16	10	UNID.	WEB CAN - - Plug & Play - Resolução de 16MP interpolados - Função Snapshot para tirar fotos - Face track, que busca e enfoca o rosto - Novo acabamento - Microfone USB - Zoom digital 10x - Conexão USB 2.0. Marca e Modelo: SIMILAROU SUPERIOR.	VISION WCO45	59,88	598,75
			TOTAL:			279.948,05

REFERÊNCIA ITEM:	PRODUTO:	MARCA/MODELO:
1	PLACA MÃE	ASUS/B85M-E/BR
	PROCESSADOR	INTEL/I5-4460
	MEMÓRIA	KINGSTON/KVR13N9S8/4
	HD	SEAGATE/ST500DM002
	GRAVADOR	LG/GH24NS72
	GABINETE	WISECASE/401
	MOUSE	VINIK/MB-30
	TECLADO	VINIK/KS20
	MONITOR	AOC/E970SWNL
2	PLACA MÃE	ASUS/B85M-E/BR
	PROCESSADOR	INTEL/I3-4170
	MEMÓRIA	KINGSTON/KVR1333D3N9/2
	HD	SEAGATE/ST500DM002
	GRAVADOR	LG/GH24NS72
	GABINETE	WISECASE/401
	MOUSE	VINIK/MB-30
	TECLADO	VINIK/KS20
	MONITOR	AOC/E970SWNL

20.025.362/0001-44
 906 69764-56
 Marlete Aparecida de Sales Eireli-ME
 R. PRESIDENTE CASTELO BRANCO, 105
 VITÓRIA RÉGIA - CEP 86300-000
 CORNELIO PROCÓPIO - PARANÁ

MARLETE AP^o. DE SALES EIRELI –ME



MSales Papelaria

Rua Presidente Castelo Branco, 105 – Vitória Régia, Cornélio Procópio, PR CEP:

86.300-000

CNPJ: 20.025.362/0001-44

Inscrição Estadual: 90.669.764.56

Inscrição Municipal: 54-14621

Telefone: (43)3523-3037/(43)3132-1329



Valor total da proposta: R\$ 279.948,05 (Duzentos e setenta e nove mil, novecentos e quarenta e oito reais e cinco centavos).

Validade da proposta: 60 (Sessenta) dias corridos a partir da data do recebimento da proposta pela Comissão de Licitação.

Prazo de entrega: 5 dias

Prazo de pagamento: 30 dias

Cornélio Procópio, 17 de Novembro de 2015.

Marlete Aparecida de Sales Eireli ME.
CNPJ: 20.025.362/0001-44 IE: 90.669.764-56
Presidente Castelo Branco nº 105 – Vitória Régia
Cornélio Procópio – Paraná – Cep: 86300-000.
Marlete Aparecida de Sales
CPF: 704.295.709-10RG: 5.071.841/SSP-PR
Rua: Portugal nº 711- Centro, Cornélio Procópio – Paraná
Cargo: Proprietária.

20.025.362/0001-44
906.69764-56
Marlete Aparecida de Sales Eireli-ME
R. PRESIDENTE CASTELO BRANCO, 105
VITÓRIA RÉGIA - CEP 86300-000
CORNELIO PROCÓPIO - PARANÁ

B85M-E/BR

Item 1



Processador(es) Soquete Intel® Socket 1150 para 4ª geração processadores Core™ i7/Core™ i5/Core™ i3/Pentium®/Celeron®
 Suporta processadores Intel® de 22 nm
 Suporta a tecnologia Intel® Turbo Boost 2.0
 * Suporta a tecnologia Intel® Turbo Boost 2.0 dependendo do tipo do processador.

Chipset Soquete Intel® B85

Memória Memória 4 x DIMM, máximo de 32GB, DDR3 1600/1333/1066 MHz
 Arquitetura de memória: Dois canais
 * Consulte www.asus.com.br ou o manual do usuário para a lista de vendedores qualificados de memória.

Gráfico Processador Gráfico Integrado

Saída Multi-VGA: portas HDMI/DVI-D/RGB/DisplayPort -
 - Suporta RGB com resolução máxima de 1920 por 1200 / 60 Hz
 - Suporta HDMI com resolução máxima de 4096 x 2160 @ 24 Hz / 2560 x 1600 @ 60 Hz
 - Suporta DVI-D com resolução máxima de 1920 x 1200 @ 60 Hz
 - Suporta DisplayPort com resolução máxima de 4096 x 2160 @ 24 Hz / 3840 x 1600 @ 60 Hz
 Máximo de memória compartilhada 1024 MB
 Suporta até 3 displays simultaneamente

Suporte Multi-GPU Suporta tecnologia AMD Quad-GPU CrossFireX™

Slots de expansão 1 x PCIe 3.0/2.0 x16

1 x PCIe 2.0 x16 (x4 mode)
 1 x PCIe 2.0 x1
 1 x PCI

Armazenamento Intel® B85 chipset :

2 x Porta(s) SATA 3Gb/s, marrom escuro com M key, suporte a dispositivos de armazenamento tipo 2242/2260/2280 (com SATA & modo PCIe)
 4 x Porta(s) SATA 6Gb/s, amarela, com M key, suporte a dispositivos de armazenamento tipo 2242/2260/2280 (com SATA & modo PCIe)

LAN Realtek® 8111F, 1 x Gigabit LAN

Áudio Realtek® ALC887-VD com 8 canais - CODEC de alta definição
 Suporta: Detecção de conexão, Multi-streaming. Painel frontal com possibilidade de redefinir a conexão, Anti-pop Function

Portas USB Intel® B85 chipset:

4 porta(s) USB 3.0 (2 no painel traseiro, , conectores internos para mais 2 porta(s))

Intel® B85 chipset:

8 porta(s) USB 2.0 (4 no painel traseiro, , conectores internos para mais 4 porta(s))

Recursos especiais ASUS EPU :

- EPU

GPU Boost

Recursos exclusivos ASUS:

- Anti-Surge (contra picos de energia)
- AI Suite 3
- AI Charger
- ASUS BIOS UEFI - Modo EZ com interface gráfica amigável.



- Network iControl
- USB 3.0 Boost

Solução térmica silenciosa ASUS:

- ASUS Fan Xpert 2

Capacitores de polímeros com 100% de qualidade

ASUS EZ DIY :

- ASUS CrashFree BIOS 3
- ASUS EZ Flash 2
- ASUS MyLogo 2

ASUS Q-Design :

- ASUS Q-Slot
- ASUS Q-DIMM

Sistema operacional suportado Windows 7

Windows® 8.1

Windows® 8

Portas no painel Traseiro 1 x PS/2 teclado (roxo)

1 x PS/2 mouse (verde)

1 saída(s) DVI-D

1 saída(s) D-Sub

1 x DisplayPort

1 x HDMI

1 porta(s) LAN (RJ45)

4 porta(s) USB 2.0

2 x USB 3.0

1 entrada(s) de áudio

Painel Interno 1 x entrada USB 3.0, com suporte a 2 portas USB 3.0 adicionais

2 entrada(s) USB 2.0, com suporte a 4 portas USB 2.0 adicional(s)

1 porta(s) para conector COM

2 conector(es) SATA 3Gb/s

1 x TPM header

1 x LPT header

1 conector(es) de ventoinha do processador

4 x conectores SATA 6Gb/s

2 conector(es) de ventoinha do chassi

1 conector(es) de força EATX de 24 pinos

1 conector(es) de força ATX 12V de 4 pinos

1 conector(es) de áudio para o painel frontal (AAFP)

1 painel(s) do sistema

1 x conector interno para auto-falante

1 x Chassis Intrusion connector(s)

1 x jumper Clear CMOS

BIOS 128 Mb Flash ROM, AMI BIOS, PnP, DMI2.0, WfM2.0, SM BIOS 2.7, ACPI 2.0a, Multi-language BIOS, ASUS EZ Flash 2, ASUS CrashFree BIOS 3

Gerenciamento WfM 2.0, DMI 2.0, WOL by PME, WOR by PME, PXE

Suporte de Disco Drivers

ASUS Utilities

ASUS Update

Anti-virus software (OEM version)

Formato Modelo mATX

24.4 cm por 21.3 cm (9.6 polegadas por 8.4 polegadas)

O produto eletrônico (equipamento eletrônico, célula de bateria contendo base de mercúrio) não deve ser jogado no lixo municipal. Siga a lei local para coleta e tratamento de produtos eletrônicos.



Todas as especificações estão sujeitas à mudança sem notificação. Por favor, certifique com o seu fornecedor o oferecimento exato. Alguns produtos podem não estar disponíveis no mercado.

Os as versões PCB color e Bundled do software estão sujeito a alteração sem notificação.

Nomes e marcas dos produtos mencionados são responsabilidade de suas respectivas companhias.



Saiba mais

Quem Somos

Precisa de ajuda?

Community

Brazil / Português

[Informações Legais](#)

[Política de Privacidade](#)

©ASUSTeK Computer Inc.
Todos os direitos reservados.

A large, stylized handwritten signature or scribble in black ink, consisting of several loops and a long horizontal stroke.

A small, simple handwritten mark or scribble in black ink, resembling a short horizontal line with a slight curve.



Intel® Core™ i5-4460 Processor (6M Cache, up to 3.40 GHz)

Especificações

- Essenciais

Status	Launched
Data de introdução	Q2'14
Número do processador	i5-4460
Cache inteligente Intel®	6 MB
DMI2	5 GT/s
Conjunto de instruções	64-bit
Extensões do conjunto de instruções	SSE4.1/4.2, AVX 2.0
Opções integradas disponíveis	<input checked="" type="checkbox"/> No
Litografia	22 nm
Escalabilidade	1S Only
Especificação de solução térmica	PCG 2013D
Preço recomendado para o cliente	BOX : \$187.00 TRAY: \$182.00
Livre de conflitos	Yes
Ficha técnica	Link

- Desempenho

Número de núcleos	4
Nº de threads	4
Frequência baseada em processador	3.2 GHz
Frequência turbo max	3.4 GHz
TDP	84 W

- Especificações de memória

Tamanho máximo de memória (de acordo com o tipo de memória)	32 GB
Tipos de memória	DDR3-1333/1600, DDR3L-1333/1600 @ 1.5V
Nº máximo de canais de memória	2
Largura de banda máxima da memória	25,6 GB/s
Suporte para memória ECC †	<input checked="" type="checkbox"/> No

- Especificações gráficas

Gráficos do processador †	Intel® HD Graphics 4600
Frequência da base gráfica	350 MHz
Máxima frequência dinâmica da placa gráfica	1.1 GHz
Quantidade máxima de memória gráfica de vídeo	1.7 GB
Saída gráfica	eDP/DP/HDMI/DVI/VGA
Resolução máxima (HDMI 1.4)‡	4096x2304@24Hz
Resolução máxima (DP)‡	3840x2160@60Hz



<u>Resolução máxima (eDP - tela plana integrada)‡</u>	3840x2160@60Hz
<u>Resolução máxima (VGA)‡</u>	1920x1200@60Hz
<u>Suporte para DirectX*</u>	11.1
<u>Suporte para OpenGL*</u>	4.0
<u>Intel® Quick Sync Video</u>	<input checked="" type="checkbox"/> Yes
<u>Tecnologia Intel® InTru™ 3D</u>	Yes
<u>Intel® Insider™</u>	Yes
<u>Intel® Wireless Display</u>	<input checked="" type="checkbox"/> Yes
<u>Interface de Vídeo Flexível Intel® (Intel® FDI)</u>	Yes
<u>Tecnologia de alta definição Intel® Clear Video</u>	Yes
<u>Nº de telas suportadas †</u>	3
<u>ID do dispositivo</u>	0x412

- Opções de expansão

<u>Revisão de PCI Express</u>	Up to 3.0
<u>Configurações PCI Express †</u>	Up to 1x16, 2x8, 1x8+2x4
<u>Nº máximo de linhas PCI Express</u>	16

- Especificações de pacote

<u>Configuração máxima da CPU</u>	1
<u>T_{CASE}</u>	72.72°C
<u>Tamanho do pacote</u>	37.5mm x 37.5mm
<u>Litografia gráfica e IMC</u>	22 nm
<u>Soquetes suportados</u>	FCLGA1150
<u>Opções de Halógena Baixa Disponíveis</u>	Consulte MDDS

- Tecnologias avançadas

<u>Tecnologia Intel® Turbo Boost †</u>	2.0
<u>Tecnologia Intel® vPro †</u>	<input checked="" type="checkbox"/> No
<u>Tecnologia Hyper-Threading Intel® †</u>	<input checked="" type="checkbox"/> No
<u>Tecnologia de virtualização Intel® (VT-x) †</u>	Yes
<u>Tecnologia de virtualização Intel® para E/S direcionada (VT-d) †</u>	<input checked="" type="checkbox"/> Yes
<u>Intel® VT-x com Tabelas de página estendida (EPT) †</u>	<input checked="" type="checkbox"/> Yes
<u>Intel® TSX-NI</u>	No
<u>Intel® 64 †</u>	<input checked="" type="checkbox"/> Yes
<u>Tecnologia Intel® My WiFi;</u>	Yes
<u>Estados ociosos</u>	Yes
<u>Tecnologia Enhanced Intel SpeedStep®</u>	<input checked="" type="checkbox"/> Yes
<u>Tecnologias de monitoramento térmico</u>	Yes
<u>Tecnologia de proteção da identidade Intel® †</u>	Yes
<u>Programa Intel® da Plataforma de Imagem Estável (SIPP)</u>	No
<u>Vantagem Intel® para pequenas empresas</u>	Yes

- Intel® Data Protection Technology



Novas instruções Intel® AES	<input checked="" type="checkbox"/>	Yes
Chave Segura		Yes
- Tecnologia de Proteção de Plataforma Intel®		
OS Guard		Yes
Trusted Execution Technology †	<input checked="" type="checkbox"/>	No
Bit de desabilitação de execução †		Yes
Tecnologia anti-roubo		Yes

Produtos compatíveis

Procure Desktop Boards compatíveis >

- Chipsets

Compare	Nome do produto	Status	Opções integradas disponíveis	TDP	Preço recomendado para o cliente
Compara todos+					
	Intel® Z97 Chipset (Intel® DH82Z97 PCH)	Launched	No	4,1 W	N/A
	Intel® H97 Chipset (Intel® DH82H97 PCH)	Launched	No	4,1 W	N/A
	Intel® Z87 Chipset (Intel® DH82Z87 PCH)	Launched	No	4,1 W	N/A
	Intel® H87 Chipset (Intel® DH82H87 PCH)	Launched	No	4,1 W	T&R : \$32.00
	Intel® H81 Chipset (Intel® DH82H81 PCH)	Launched	Yes	4,1 W	T&R : \$26.00

Informações sobre pedidos e spec

Informações de conformidade da marca

ECCN	CCATS	US HTS
5A992C	G077159	8542310000-HYBRD

Informações sobre pedidos e spec

Spec Code	Ordering Code	Step	RCP
Boxed Intel® Core™ i5-4460 Processor (6M Cache, up to 3.40 GHz) FC-LGA12C			
SR1QK	BX80646154460	C0	\$187,00
Boxed Intel® Core™ i5-4460 Processor (6M Cache, up to 3.40 GHz) FC-LGA12C, for China			
SR1QK	BXC80646154460	C0	N/A
Intel® Core™ i5-4460 Processor (6M Cache, up to 3.40 GHz) FC-LGA12C, Tray			
SR1QK	CM8064601560722	C0	\$182,00

Download de drivers



Do Utilitário de identificação do processador Intel® - versão inicializável

O Utilitário de identificação do processador Intel® é fornecido pela Intel para identificar as características do processador dentro de um sistema.

Versão: 5.30 (Mais recente)

Data: 11/09/2015

Sistemas operacionais: Não depende do SO



-  **Utilitário para identificação do processador Intel® - versão Windows***
O Utilitário para identificação do processador Intel® é fornecido pela Intel para identificar as características do processador instalado no sistema.
Versão: 5.30 (Mais recente) **Data:** 11/09/2015
Sistemas operacionais: Windows 10, 32 bit, Windows 10, 64 bit, Windows 7*, Windows 8*, Windows 8.1*, more...
-  **Ferramenta de diagnóstico para processadores Intel® (64 bits)**
A Ferramenta de diagnóstico para processador Intel® é compatível com sistemas de multiprocessadores.
Versão: 2.20.0.0.W.MP-1 (Mais recente) **Data:** 07/08/2015
Sistemas operacionais: Windows 10, 64 bit, Windows 7*, Windows 8*, Windows 8.1*, Windows Server 2008 R2*, more...
-  **BITS (BIOS Implementation Test Suite - Pacote de teste da implementação do BIOS)**
O BITS é um ambiente inicializável pré SO para testes de BIOS e, em particular, para testes das inicializações que o BIOS faz de processadores, hardwares e tecnologias Intel®.
Versão: Build 2005 (Mais recente) **Data:** 04/08/2015
Sistemas operacionais: Não depende do SO
-  **Ferramenta de diagnóstico para processador Intel® (32 bits)**
Ferramenta Diagnóstico do processador Intel® é compatível com sistemas de multiprocessadores.
Versão: 2.11.0.0.W-2 (Mais recente) **Data:** 29/04/2015
Sistemas operacionais: Windows 10, 32 bit, Windows 7*, Windows 8*, Windows 8.1*, Windows Server 2008 R2*, more...
-  **Arquivo de dados de micro código de processador para Linux***
O arquivo de dados de micro código contém as definições de micro código mais recentes para todos os processadores Intel. A Intel lança periodicamente estas atualizações de microcódigo.
Versão: 20150121 (Mais recente) **Data:** 27/01/2015
Sistemas operacionais: Caldera Linux*, Debian 3.1 Linux*, Debian Linux*, Fedora 10*, Fedora 11*, more...
-  **Arquivo de dados de micro código de processador para Linux***
O arquivo de dados de micro código contém as definições de micro código mais recentes para todos os processadores Intel. A Intel lança periodicamente estas atualizações de microcódigo.
Versão: 20150107 (Mais recente) **Data:** 13/01/2015
Sistemas operacionais: Caldera Linux*, Debian 3.1 Linux*, Debian Linux*, Fedora 10*, Fedora 11*, more...
-  **Arquivo de dados de micro código de processador para Linux***
O arquivo de dados de micro código contém as definições de micro código mais recentes para todos os processadores Intel. A Intel lança periodicamente estas atualizações de microcódigo.
Versão: 20140913 (Mais recente) **Data:** 15/09/2014
Sistemas operacionais: Caldera Linux*, Debian 3.1 Linux*, Debian Linux*, Fedora 10*, Fedora 11*, more...
-  **Arquivo de dados de micro código de processador para Linux***
O arquivo de dados de micro código contém as definições de micro código mais recentes para todos os processadores Intel. A Intel lança periodicamente estas atualizações de microcódigo.
Versão: 20140122 (Mais recente) **Data:** 24/02/2014
Sistemas operacionais: Caldera Linux*, Debian 3.1 Linux*, Debian Linux*, Fedora 10*, Fedora 11*, more...
-  **Drivers gráficos Intel® para processadores Intel® Core™, Pentium® e Celeron®**
Como obter os drivers gráficos Intel® para os processadores Intel® Core™, os processadores Intel® Pentium® e os processadores Intel® Celeron®
Versão: 2.0 (Mais recente) **Data:** 10/09/2013
Sistemas operacionais: Microsoft Windows XP Professional x64 Edition*, Windows 7 Enterprise, 32 bit*, Windows 7 Enterprise, 64 bit*, Windows 7 Home Basic, 32 bit*, Windows 7 Home Basic, 64 bit*, more...
-  **Drivers gráficos Intel® para Linux***
Informações sobre disponibilidade dos drivers gráficos Intel® para Linux*
Versão: -- (Mais recente) **Data:** 29/08/2013
Sistemas operacionais: Linux*
-  **Drivers de vídeo para o Processador Intel® Core™ em 64 bits Windows 7* e Windows Embedded Standard 7***
De Gráficos HD Intel®, Driver do áudio Intel® para telas e Tecnologia Intel® Turbo Boost para os processadores Intel® no Windows 7 de 64 bits*.
Versão: 15.22.54.64.2622 (Atual) **Data:** 22/03/2013
Sistemas operacionais: Windows 7, 64-bit*, Windows Embedded Standard 7*
-  **Intel® Iris™, Iris™ Pro, and HD Graphics Driver for Windows* 7/8/8.1 32bit**



-  Installs the Intel® Iris™, Iris™ Pro, and HD Graphics Driver for Windows* 7/8/8.1 32-bit version 15.36.23.4264 (10.18.14.4264)
Versão: 15.36.23.4264 (Já publicado) **Data:** 19/08/2015
Sistemas operacionais: , Windows 7, 32-bit*
-  Intel® Iris™, Iris™ Pro, and HD Graphics Driver for Windows* 7/8/8.1 64bit
 Installs the Intel® Iris™, Iris™ Pro and HD Graphics Driver for Windows* 7/8/8.1 64bit version 15.36.24.64.4264 (10.18.14.4264)
Versão: 15.36.24.64.4264 (Já publicado) **Data:** 19/08/2015
Sistemas operacionais: Windows 7, 64-bit*, Windows 8.1, 64 bits*
-  Intel® Iris™, Iris™ Pro e driver gráfico de alta definição para Windows* 7/8/8.1 de 32 bits
 Instala o driver gráfico Intel® Iris™, Iris™ Pro e o driver gráfico de alta definição para Windows 7/8/8.1 de 32 bits versão 15.36.23.4251 (10.18.14.4251)
Versão: 15.36.23.4251 (Já publicado) **Data:** 28/07/2015
Sistemas operacionais: , Windows 7, 32-bit*, Windows 8, 32 bits*
-  Intel® Iris™, Iris™ Pro e driver gráfico de alta definição para Windows* 7/8/8.1 de 64 bits
 Instala o driver gráfico Intel® Iris™, Iris™ Pro e o driver gráfico de alta definição para Windows 7/8/8.1 de 64 bits versão 15.36.23.64.4251 (10.18.14.4251)
Versão: 15.36.23.64.4251 (Já publicado) **Data:** 27/07/2015
Sistemas operacionais: Windows 7, 64-bit*, Windows 8, 64 bits*, Windows 8.1, 64 bits*
-  Intel® Iris™, Iris™ Pro e driver gráfico de alta definição para Windows* 7/8/8.1 de 64 bits
 Instala o driver gráfico Intel® Iris™, Iris™ Pro e driver gráfico de alta definição para Windows* 7/8/8.1 de 64 bits versão 15.36.21.64.4222(10.18.10.4222)
Versão: 15.36.21.64.4222 (Já publicado) **Data:** 18/06/2015
Sistemas operacionais: Windows 7, 64-bit*, Windows 8, 64 bits*, Windows 8.1, 64 bits*
-  Intel® Iris™ e driver gráfico de alta definição para Windows* 7/8/8.1 de 32 bits
 Instala o driver gráfico Intel® Iris™, Iris™ Pro e o driver gráfico de alta definição para Windows 7/8/8.1 de 32 bits versão 15.36.21.4222 (10.18.10.4222)
Versão: 15.36.21.4222 (Já publicado) **Data:** 04/06/2015
Sistemas operacionais: , Windows 7, 32-bit*, Windows 8, 32 bits*
-  Intel® Iris™ e driver gráfico de alta definição para Windows* 7/8/8.1 de 32 bits
 Instala o driver gráfico Intel® Iris™ e o driver gráfico de alta definição para Windows 7/8/8.1 de 32 bits versão 15.36.19.4170 (10.18.10.4170)
Versão: 15.36.19.4170 (Já publicado) **Data:** 22/05/2015
Sistemas operacionais: , Windows 7, 32-bit*, Windows 8, 32 bits*
-  Intel® Iris™ e driver gráfico de alta definição para Windows* 7/8/8.1 de 64 bits
 Instala o driver gráfico Intel® Iris™ e driver gráfico de alta definição para Windows* 7/8/8.1 de 64 bits versão 15.36.19.64.4170 (10.18.10.4170)
Versão: 15.36.19.64.4170 (Já publicado) **Data:** 22/05/2015
Sistemas operacionais: Windows 7, 64-bit*, Windows 8, 64 bits*, Windows 8.1, 64 bits*

Todas as informações fornecidas estão sujeitas a alterações a qualquer momento, sem aviso prévio. A Intel pode alterar o ciclo de vida da fabricação, as especificações e as descrições dos produtos a qualquer momento, sem aviso prévio. As informações aqui contidas são fornecidas "no estado em que se encontram" e a Intel não atribui qualquer declaração ou garantias relacionadas à precisão das informações, nem sobre os recursos dos produtos, disponibilidade, funcionalidade ou compatibilidade dos produtos listados. Para obter mais informações sobre os produtos ou sistemas, entre em contato com o fornecedor do sistema.

*Classificações da Intel® consistem nos números de Export Control Classification Number (Número de Classificação de Controle de Exportações - ECCN) e Harmonized Tariff Schedule (Programa de tarifas harmonizadas - HTNS). Quaisquer usos das classificações da Intel são sem os recursos da Intel e não devem ser interpretados como uma representação ou garantia relacionada ao ECCN ou HTS apropriado. Sua companhia pode ser a exportadora dos registros, ou seja, é responsável pela determinação da classificação correta de qualquer item no momento da exportação.

Consulte a Ficha técnica para obter definições formais de propriedades e recursos de produtos.

SKUs "anunciados" ainda não estão disponíveis. Favor consultar a data de lançamento para a disponibilidade no mercado.

Alguns produtos suportam as novas instruções AES com uma atualização da Configuração do processador, em particular, i7-2630QM/i7-2635QM, i7-2670QM/i7-2675QM, i5-2430M/i5-2435M, i5-2410M/i5-2415M. Favor entrar em contato com o OEM para o BIOS que inclui a mais recente atualização da Configuração do processador.

† Este recurso pode não estar disponível em todos os sistemas de computação. Verifique com o fornecedor do sistema para determinar se seu sistema oferece este recurso ou consulte as especificações de seu sistema (motherboard, processador, chipset, alimentação, HDD, controle gráfico, memória, BIOS, drivers, monitor de máquina virtual [VMM], software de plataforma e seu sistema operacional) para saber sobre a compatibilidade do recurso. A funcionalidade, o desempenho e outros benefícios deste recurso podem variar, dependendo das configurações do sistema.

***Isentos de conflito** significa "Sem conflito na RDC", definido pelas regras da U.S. Securities and Exchange Commission como produtos que não contêm minerais de conflito (estanho, tântalo, tungstênio e/ou ouro) que financiam ou beneficiam direta ou indiretamente os grupos armados na República Democrática do Congo (RDC) ou em países vizinhos. A Intel também utiliza o termo "isento de conflito" em sentido mais amplo, para nos referirmos a cadeias de suprimento, fundições e refinarias cujas fontes de minerais de conflito não financiem conflitos na República Democrática do Congo ou países vizinhos. Os processadores Intel fabricados anteriormente a 1 de Janeiro de 2013 não têm confirmação de isenção de conflitos. A designação de isenção de conflito só se refere aos produtos fabricados posteriormente a esta data. Para processadores Intel box, a designação de isenção de conflito refere-se somente ao processador, e não a quaisquer acessórios adicionais inclusos, como dissipadores/coolers.

Consulte <http://www.intel.com/content/www/br/pt/architecture-and-technology/hyper-threading/hyper-threading-technology.html?wapkw=hyper+threading> para obter mais informações, incluindo detalhes sobre quais processadores são compatíveis com a Tecnologia Hyper-Threading Intel®.

Frequência máxima de turbo refere-se à frequência máxima do processador de núcleo único que pode ser atingida com a Tecnologia Intel® Turbo Boost. Mais informações estão disponíveis no site www.intel.com/content/www/br/pt/architecture-and-technology/turbo-boost/turbo-boost-technology.html.

O RCP (Recommended Customer Price, preço recomendado) é o guia de preços para produtos Intel. Os preços são para clientes diretos da Intel, representam geralmente as quantidades de compra de 1.000 unidades, e estão sujeitas a alterações sem aviso prévio. Não estão incluídos os impostos, fretes etc. Os preços podem variar para outros tipos de pacotes e para outras quantidades, e podem ser aplicáveis preços promocionais especiais. Se a venda for por atacado, os preços mostrados são por unidade. Listar esses índices RCP não constitui uma oferta oficial da Intel. Consulte seu representante Intel adequado para obter um preço oficial.

O TDP máximo e do sistema se baseiam nos piores casos. O TDP real pode ser inferior, se nem todas as E/Es para chipsets forem utilizadas.

Halógeno baixo: aplica-se apenas a retardantes de chamas à base de bromo e cloro (BFRs/CFRs) e PVC no produto final. Os componentes da Intel, assim como os componentes adquiridos no produto final montado, atendem aos requisitos da norma JS-709 e o PCB/substrato atende aos requisitos da norma IEC 61249-2-21. A substituição dos retardantes de chamas halógenos e/ou de PVC pode não ser benéfica ao meio-ambiente.

Para conhecer dados de benchmark consulte <http://www.intel.com/content/www/br/pt/benchmarks/intel-product-performance.html>.

Os números dos processadores Intel não são indicação de desempenho. Os valores do processador diferenciam recursos dentro de cada família de processador e não entre famílias diferentes de processador. Consulte <http://www.intel.com.br/content/www/br/pt/processors/processor-numbers.html> para obter mais detalhes.

Os processadores compatíveis com a computação de 64 bits na arquitetura Intel® requerem BIOS habilitados para arquitetura Intel 64.

Envie-nos seus comentários!



Three handwritten marks or signatures are present in the lower right area of the page. One is a simple diagonal line, another is a more complex scribble, and the third is a small, stylized mark.



Memory Module Specifications

KVR13N9S8/4

4GB 1Rx8 512M x 64-Bit PC3-10600
CL9 240-Pin DIMM

DESCRIPTION

This document describes ValueRAM's 512M x 64-bit (4GB) DDR3-1333 CL9 SDRAM (Synchronous DRAM), 1Rx8 memory module, based on eight 512M x 8-bit DDR3-1333 FBGA components. The SPD is programmed to JEDEC standard latency DDR3-1333 timing of 9-9-9 at 1.5V. This 240-pin DIMM uses gold contact fingers. The electrical and mechanical specifications are as follows:

FEATURES

- JEDEC standard 1.5V (1.425V ~1.575V) Power Supply
- VDDQ = 1.5V (1.425V ~ 1.575V)
- 667MHz fCK for 1333Mb/sec/pin
- 8 independent internal bank
- Programmable CAS Latency: 9, 8, 7, 6
- Programmable Additive Latency: 0, CL - 2, or CL - 1 clock
- Programmable CAS Write Latency(CWL) = 7 (DDR3-1333)
- 8-bit pre-fetch
- Burst Length: 8 (Interleave without any limit, sequential with starting address "000" only), 4 with tCCD = 4 which does not allow seamless read or write [either on the fly using A12 or MRS]
- Bi-directional Differential Data Strobe
- Internal(self) calibration: Internal self calibration through ZQ pin (RZQ : 240 ohm ± 1%)
- On Die Termination using ODT pin
- Average Refresh Period 7.8us at lower than TCASE 85°C, 3.9us at 85°C < TCASE ≤ 95°C
- Asynchronous Reset
- PCB: Height 0.740" (18.75mm) or 1.180" (30.00mm)

SPECIFICATIONS

CL(IDD)	9 cycles
Row Cycle Time (tRCmin)	49.125ns (min.)
Refresh to Active/Refresh Command Time (tRFCmin)	260ns (min.)
Row Active Time (tRASmin)	36ns (min.)
Maximum Operating Power	TBD W*
UL Rating	94 V - 0
Operating Temperature	0° C to 85° C
Storage Temperature	-55° C to +100° C

*Power will vary depending on the SDRAM used.

Important Information: The module defined in this data sheet is one of several configurations available under this part number. While all configurations are compatible, the DRAM combination and/or the module height may vary from what is described here.

Continued >>

continued

ValueRAM

MODULE DIMENSIONS:

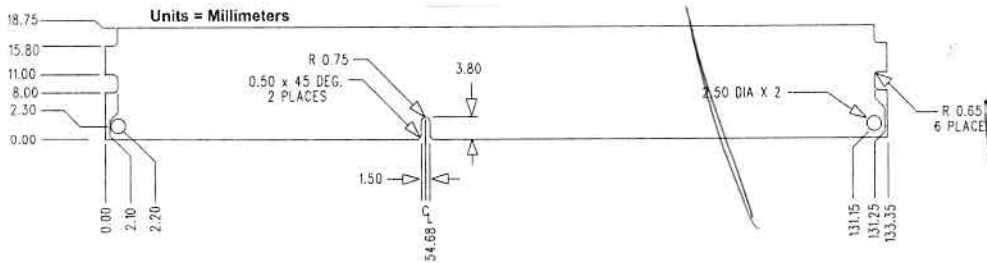
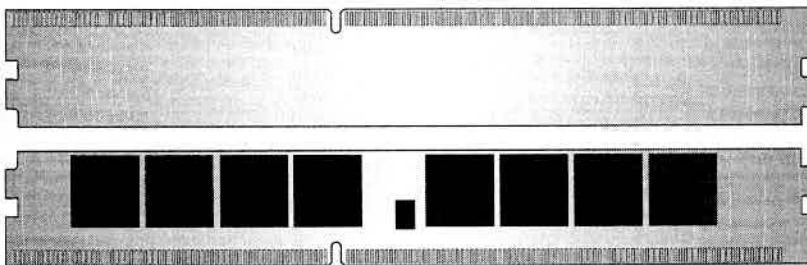
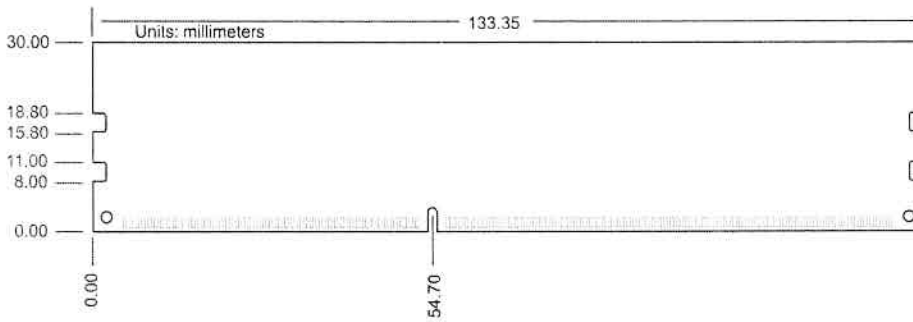
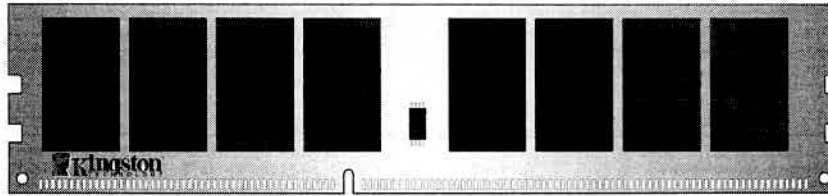
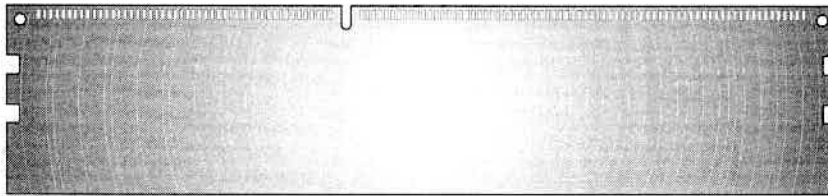



Desktop HDD

Data Sheet

The Power of One

- Seagate brings over 30 years of trusted performance and reliability to the new Seagate® Desktop HDDs—now available in capacities up to 6TB.
- Increase your capacity and drive down costs with up to 1TB-per-disk hard drive technology.
- SATA 6Gb/s interface optimizes burst performance
- Seagate AcuTrac™ servo technology delivers dependable performance.
- Free DiscWizard™ software enables high capacities on legacy PC BIOS systems.
- Seagate Secure™ models provide hardware-based data security and deliver an Instant Secure Erase feature for safe, fast and easy drive retirement.¹
- Seagate Secure models meet the NIST 800-88 media sanitization specification and also support the Trusted Computer Group (TCG) Opal standard.¹

Best-Fit Applications

- Desktop or all-in-one PCs
- Home servers
- Entry-level direct-attached storage devices (DAS)

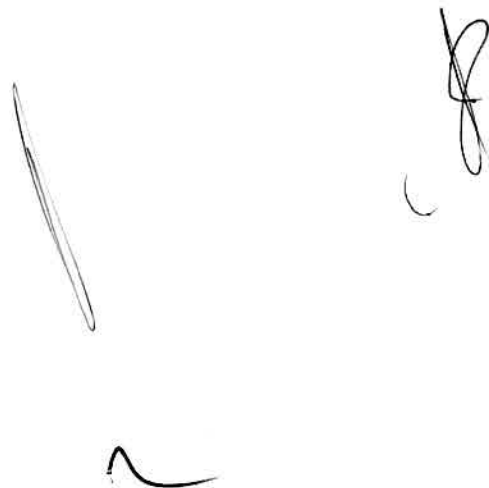



Desktop HDD

Specifications	6TB ¹	5TB ¹	4TB ¹	3TB ¹	2TB ¹	1TB ¹	500GB ¹	320GB ¹	250GB ¹
Standard Model Numbers	ST6000DM001	ST5000DM002	ST4000DM000	ST3000DM001	ST2000DM001	ST1000DM003	ST500DM002 ²	ST320DM000 ²	ST250DM000 ²
Seagate Secure™ Model Numbers	—	—	—	ST3000DM002	ST2000DM002	ST1000DM004	—	—	—
Model Name	Desktop HDD	Desktop HDD	Desktop HDD	formerly Barracuda®	formerly Barracuda	formerly Barracuda	formerly Barracuda	formerly Barracuda	formerly Barracuda
Interface Options (with NCQ)	SATA 6Gb/s	SATA 6Gb/s	SATA 6Gb/s	SATA 6Gb/s	SATA 6Gb/s	SATA 6Gb/s	SATA 6Gb/s	SATA 6Gb/s	SATA 6Gb/s
Performance									
Cache, Multisegmented (MB)	128	128	64	64	64	64	16	16	16
SATA Transfer Rates Supported (Gb/s)	6.0/3.0/1.5	6.0/3.0/1.5	6.0/3.0/1.5	6.0/3.0/1.5	6.0/3.0/1.5	6.0/3.0/1.5	6.0/3.0/1.5	6.0/3.0/1.5	6.0/3.0/1.5
Average Data Rate, Read/Write	180	180	146	156	156	156	125	125	125
Max Sustained Data Rate, OD Read (MB/s)	220	220	180	210	210	210	144	144	144
Configuration/Organization									
Heads/Disks	6/12	6/12	8/4	6/3	4/2	2/1	2/1	2/1	1/1
Bytes per Sector	512E	512E	512E	512E	512E	512E	512E or 512	512E or 512	512E or 512
Voltage									
Voltage Tolerance, Inc. Noise (5V)	±5%	±5%	±5%	±5%	±5%	±5%	±5%	±5%	±5%
Voltage Tolerance, Inc. Noise (12V)	±10%	±10%	±10%	±10%	±10%	±10%	±10%	±10%	±10%
Reliability/Data Integrity									
Contact Start/Stop Cycles	—	—	—	—	—	50,000	50,000	50,000	50,000
Load/Unload Cycles	300,000	300,000	300,000	300,000	300,000	300,000	—	—	—
Nonrecoverable Read Errors per Bits Read, Max	1 per 10E14	1 per 10E14	1 per 10E14	1 per 10E14	1 per 10E14	1 per 10E14	1 per 10E14	1 per 10E14	1 per 10E14
Workload Rate Limit (TB/year)	55	55	55	55	55	55	55	55	55
Power-On Hours	2400	2400	2400	2400	2400	2400	2400	2400	2400
Limited Warranty (years) ³	2	2	2	2	2	2	2	2	2
Power Management									
Startup Power (A)	2.0	2.0	2.0	2.5	2.5	2.0	2.0	2.0	2.0
Operating Mode, Typical (W)	9.0	9.0	5.6	8.0	8.0	5.3	5.3	6.19	6.19
Idle Average (W) ⁴	7.2	7.2	4.0	5.4	5.4	4.6	4.6	4.60	4.60
Standby Mode (W)	0.6	0.6	0.50	0.75	0.75	0.94	0.94	0.79	0.79
Sleep Mode (W)	0.6	0.6	0.50	0.75	0.75	0.94	0.94	0.79	0.79
Environmental									
Temperature									
Operating (ambient min °C)	0	0	0	0	0	0	0	0	0
Operating (drive case max °C)	60	60	60	60	60	60	60	60	60
Nonoperating (ambient °C)	-40 to 70	-40 to 70	-40 to 70	-40 to 70	-40 to 70	-40 to 70	-40 to 70	-40 to 70	-40 to 70
Halogen Free	Yes	Yes	Yes	Yes	Yes	Yes	Yes	Yes	Yes
RoHS Compliance	Yes	Yes	Yes	Yes	Yes	Yes	Yes	Yes	Yes
Physical									
Height (mm/in)	26.11/1.028	26.11/1.028	26.11/1.028	26.11/1.028	26.11/1.028	20.2/0.784	20.2/0.784	20.2/0.784	20.2/0.784
Width (mm/in)	101.6/4.0	101.6/4.0	101.6/4.0	101.6/4.0	101.6/4.0	101.6/4.0	101.6/4.0	101.6/4.0	101.6/4.0
Depth (mm/in)	146.99/5.787	146.99/5.787	146.99/5.787	146.99/5.787	146.99/5.787	146.99/5.787	146.99/5.787	146.99/5.787	146.99/5.787
Weight (g/lb)	780/1.720	780/1.720	610/1.345	626/1.38	626/1.38	400/0.88	415/0.92	415/0.92	415/0.92
Carton Unit Quantity	20	20	20	20	20	25	25	25	25
Cartons per Pallet	40	40	40	40	40	40	40	40	40
Cartons per Layer	8	8	8	8	8	8	8	8	8
Special Features									
Seagate AcuTrac™ Technology	Yes	Yes	Yes	Yes	Yes	No	No	No	No

¹ Capacity is based on the following assumptions: 1000 bytes = 1 kilobyte (KB), 1000 KB = 1 megabyte (MB), 1000 MB = 1 gigabyte (GB). Actual capacity may vary.
² Standard SATA transfer rates are 6.0 Gb/s, 3.0 Gb/s, and 1.5 Gb/s. Actual transfer rates may vary.
³ Limited warranty is available for select models. See www.seagate.com for details.
⁴ Idle power consumption is based on the following assumptions: 5V, 0.5A, 2.5W. Actual power consumption may vary.



seagate.com

AMERICAN: Seagate Technology LLC, 3501 Central Expressway, San Jose, CA 95128, USA, Tel: 408-999-8888, Fax: 408-999-1000
 EUROPEAN: Seagate Technology Limited, 1000, The Drive, Watlington, Oxford, OX12 0J, UK, Tel: 01235 434200, Fax: 01235 434201
 ASIA/PACIFIC: Seagate Technology Pte. Ltd., 5000, The Drive, Singapore 600080, Tel: 65-6349-8888, Fax: 65-6349-1000
 AUSTRALIA: Seagate Technology Pty. Ltd., 1000, The Drive, Sydney, NSW 1585, Australia, Tel: 61-2-9373-7300, Fax: 61-2-9373-7301

[Handwritten signature]

[Handwritten mark]

Super Multi Internal 24x DVD Rewriter with M-DISC™ Support

GH24NS72 | Discontinued Product



Key Features

Max 24x DVD-R Writing Speed | M-Disc™ Support | Silent & Jamless Play | SATA Interface

Add to Compare | PRINT | SHARE 





Summary

Drive Type	Internal
Interface Type	SATA
DVD Write Speed	24x max.
CD Write Speed	48x max.
Supported Discs	DVD-ROM (SL/DL), DVD±R (SL/DL), DVD±RW, DVD-RAM, M-DISC, CD-R/RW/ROM, CD-DA, Video CD
Buffer Capacity	2MB

Write Speed (Max)

DVD+R	24x
DVD+R DL	8x
DVD-R	24x
DVD-R DL	8x
DVD+RW	8x
DVD-RW	6x
DVD-RAM	12x
CD-R	48x
CD-RW	32x

Read Speed (Max)

DVD±R	16x
DVD±R DL	12x
DVD±RW	13x
DVD-ROM	16x
CD-ROM/R	48x
CD-RW	40x



Data Transfer Rate

DVD-ROM	22.16 Mbytes/s (16x)max.
CD-ROM	7,200 kB/s (48x) max.

OPERATING SYSTEMS

OPERATING SYSTEMS	Windows XP, Windows Vista™, Windows 7
-------------------	---------------------------------------

Size & Weight

Dimensions (WxHxD)	5.75" x 1.63" x 6.5" (146 x 41.3 x 165mm)
Weight	1.54 lbs (700g)

WARRANTY/UPC

Limited Warranty	1 Year Parts
UPC (Bare)	058231308242
UPC (Retail)	058231308792

WHAT PEOPLE ARE SAYING

REVIEWS

★★★★★

Be the first to review this product

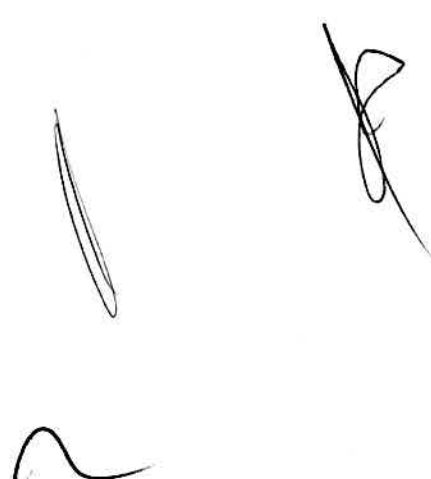

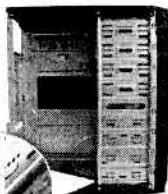
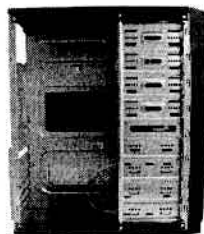
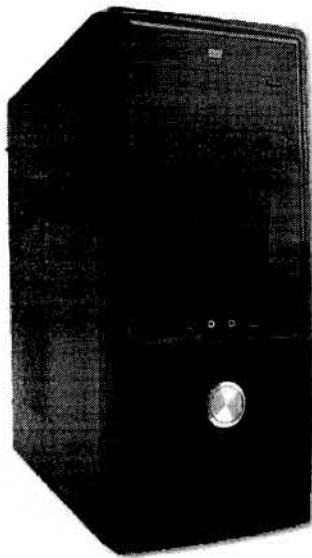

GABINETE MÉDIO TORRE MODELO FT- 401

Peso sem embalagem:	2,912 Kg
Slot's de Expansão:	7
Posição de Montagem da Fonte:	Horizontal
Baias:	4
Cores:	Black Piano
Marca:	WiseCase
Modelo:	FT-401
Dimensões:	42cm x 18cm x 38cm (AxLxP)
Tamanho Máximo da Placa Mãe:	ATX / e micro ATX
Fonte de Alimentação:	WSNG-500-P4, WSNG-500-P4S, WSNG-500-P4SP, entre outras
Peso com embalagem:	3,601 Kg
Observações:	Cabo de força (OPCIONAL), kit para montagem incluso, estrutura reforçada, USB 1.1 e Áudio AC 97 no frontal.

Ref. Number: GBPD0068 |
GBWD0001 |
GBWD0001C |
GBWSK001C



Processado em: 16/11/2015

© COPYRIGHT 2014 - WISECASE. TODOS OS DIREITOS RESERVADOS.





Produtos » Mouses

MOUSE OPTICO PS/2 MB-30 PRETO/PRATA



Com design ergonômico que se encaixa perfeitamente na mão e possui lateral anti-deslizante.



Resolução de 800 DPI
Plug & Play
Tecnologia Óptica
Conector PS2
Botão Scroll
Design ergonômico
Comprimento do cabo: 1.50m

[Visualizar mais fotos](#)

 Foto em Alta Resolução

 Divulgar no Twitter

 Compartilhar no Facebook

 Seja o primeiro de seus amigos a curtir isso.

[VOLTAR](#)

servados.

[Termos de uso](#) | [Política de privacidade](#)



Entre em contato

Fone: +55 (44) 2101-1475



Produtos » Teclados

TECLADO STANDARD 107 TECLAS ABNT2 KS20

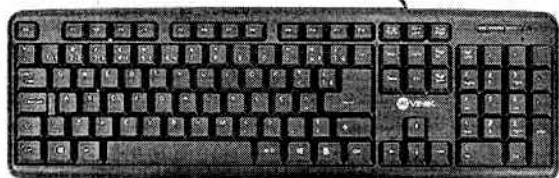

- Teclado standard VINIK oferece ótimo custo-benefício para quem busca funcionalidade a um melhor custo;
- Design confortável e slim;
- Teclas com impressão a laser para evitar desgaste;

Conexão: USB;
Teclado com 107 teclas;
Padrão ABNT2;
Comprimento do cabo: 1.30m;
Compatível com todos os sistemas;
Cor: Preto;



[Visualizar mais fotos](#)

Compatível com:



 [Divulgar no Twitter](#)

 [Compartilhar no Facebook](#)

[Curtir](#) Seja o primeiro de seus amigos a curtir isso.

servados.

[TERMS DE USE](#) | [Política de privacidad](#)



Entre em contato

Fone: +55 (44) 2101-1475

[VOLTAR](#)



Especificações técnicas

Modelo e970Swnl (LED 18,5")

Tamanho do painel	18,5" Widescreen (painel LED)
Tamanho da imagem visível (diagonal)	47 cm
Pixel pitch	0,3 mm
Brilho	200 cd/m ²
Relação de contraste (dinâmico)	20.000.000:1
Tempo de resposta	5 ms
Ângulo de visão horizontal	90°
Ângulo de visão vertical	50°
Frequência de varredura horizontal	30 KHz ~ 60 KHz
Frequência de varredura vertical	50 ~75 Hz
Largura de banda	85 Mhz
Compatibilidade	Windows, MAC, Linux
Resolução máxima / recomendada	1366 x 768 @ 60 Hz (HD)
Suporte de cores	Maior que 16 milhões
Conectores	Analogico (RGB)
DCB (amplificação dinâmica de cores)	Sim
DCR (relação de contraste dinâmico)	Sim
Compatível com Windows	Sim
Consumo	Ligado < 15 Watts (típico), Standby < 0,5 Watt
Fonte	Interna - 100-240V - 50/60 Hz
Plug & Play	DDC2B/CI
Energy Star	Sim (EPA)
Controles manuais	Power
Função OSD (on screen display)	OSD com interface gráfica amigável, controlado pelo programa i-Menu (download no site AOC ou CD)
Dimensões monitor com base (LxAxP) mm	437,4 x 336,8 x 156,0
Dimensões monitor sem base (LxAxP) mm	437,4 x 273,1 x 48,0
Dimensões embalagem (LxAxP) mm	488 x 102 x 348
Peso líquido	1,97 kg
Peso bruto	2,57 kg
Características especiais	Design diferenciado, tecnologia LED backlight (até 50% de economia de energia em relação a um LCD comum, maior durabilidade, produto ecológico), Ultra High DCR (altíssimo contraste dinâmico 20.000.000:1), Menu OSD controlado pelo i-Menu com interface gráfica amigável (tipo ícones de celular), tempo de resposta rápido (5 ms), acabamento em textura diferenciada, ajuste de ângulo do suporte base - Tilt (-3-10°), resolução HD
Itens inclusos na embalagem	Cabo de força, cabo RGB, manual (CD), certificado de garantia, base e monitor
Garantia	1 ano

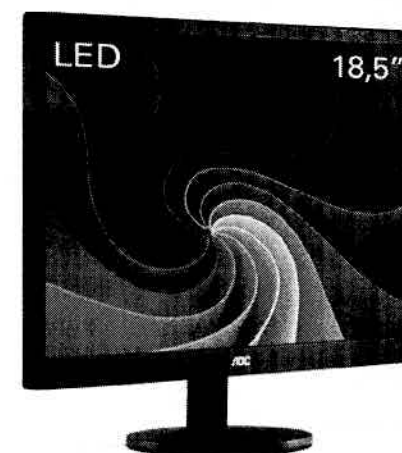

Simplificando a vida.

AOC

B85M-E/BR



Processador(es) Soquete Intel® Socket 1150 para 4ª geração processadores Core™ i7/Core™ i5/Core™ i3/Pentium®/Celeron®
 Suporta processadores Intel® de 22 nm
 Suporta a tecnologia Intel® Turbo Boost 2.0
 * Suporta a tecnologia Intel® Turbo Boost 2.0 dependendo do tipo do processador.

I firm de

Chipset Soquete Intel® B85

Memória Memória 4 x DIMM, máximo de 32GB, DDR3 1600/1333/1066 MHz

Arquitetura de memória: Dois canais

* Consulte www.asus.com.br ou o manual do usuário para a lista de vendedores qualificados de memória.

Gráfico Processador Gráfico Integrado

Saída Multi-VGA: portas HDMI/DVI-D/RGB/DisplayPort -

- Suporta RGB com resolução máxima de 1920 por 1200 / 60 Hz

- Suporta HDMI com resolução máxima de 4096 x 2160 @ 24 Hz / 2560 x 1600 @ 60 Hz

- Suporta DVI-D com resolução máxima de 1920 x 1200 @ 60 Hz

- Suporta DisplayPort com resolução máxima de 4096 x 2160 @ 24 Hz / 3840 x 1600 @ 60 Hz

Máximo de memória compartilhada 1024 MB

Suporta até 3 displays simultaneamente

Suporte Multi-GPU Suporta tecnologia AMD Quad-GPU CrossFireX™

Slots de expansão 1 x PCIe 3.0/2.0 x16

1 x PCIe 2.0 x16 (x4 mode)

1 x PCIe 2.0 x1

1 x PCI

Armazenamento Intel® B85 chipset :

2 x Porta(s) SATA 3Gb/s, marrom escuro com M key, suporte a dispositivos de armazenamento tipo 2242/2260/2280 (com SATA & modo PCIe)

4 x Porta(s) SATA 6Gb/s, amarela, com M key, suporte a dispositivos de armazenamento tipo 2242/2260/2280 (com SATA & modo PCIe)

LAN Realtek® 8111F, 1 x Gigabit LAN

Áudio Realtek® ALC887-VD com 8 canais - CODEC de alta definição

Suporta: Detecção de conexão, Multi-streaming, Painel frontal com possibilidade de redefinir a conexão, Anti-pop Function

Portas USB Intel® B85 chipset:

4 porta(s) USB 3.0 (2 no painel traseiro, , conectores internos para mais 2 porta(s))

Intel® B85 chipset:

8 porta(s) USB 2.0 (4 no painel traseiro, , conectores internos para mais 4 porta(s))

Recursos especiais ASUS EPU :

- EPU

GPU Boost

Recursos exclusivos ASUS:

- Anti-Surge (contra picos de energia)

- AI Suite 3

- Ai Charger

- ASUS BIOS UEFI - Modo EZ com interface gráfica amigável.

[Handwritten signature]

- Network iControl
- USB 3.0 Boost

Solução térmica silenciosa ASUS:

- ASUS Fan Xpert 2

Capacitores de polímeros com 100% de qualidade**ASUS EZ DIY :**

- ASUS CrashFree BIOS 3
- ASUS EZ Flash 2
- ASUS MyLogo 2

ASUS Q-Design :

- ASUS Q-Slot
- ASUS Q-DIMM

Sistema operacional suportado Windows 7

Windows® 8.1

Windows® 8

Portas no painel Traseiro 1 x PS/2 teclado (roxo)

- 1 x PS/2 mouse (verde)
- 1 saída(s) DVI-D
- 1 saída(s) D-Sub
- 1 x DisplayPort
- 1 x HDMI
- 1 porta(s) LAN (RJ45)
- 4 porta(s) USB 2.0
- 2 x USB 3.0
- 1 entrada(s) de áudio

Painel Interno 1 x entrada USB 3.0, com suporte a 2 portas USB 3.0 adicionais

- 2 entrada(s) USB 2.0, com suporte a 4 portas USB 2.0 adicional(s)
- 1 porta(s) para conector COM
- 2 conector(es) SATA 3Gb/s
- 1 x TPM header
- 1 x LPT header
- 1 conector(es) de ventoinha do processador
- 4 x conectores SATA 6Gb/s
- 2 conector(es) de ventoinha do chassi
- 1 conector(es) de força EATX de 24 pinos
- 1 conector(es) de força ATX 12V de 4 pinos
- 1 conector(es) de áudio para o painel frontal (AAFP)
- 1 painel(s) do sistema
- 1 x conector interno para auto-falante
- 1 x Chassis Intrusion connector(s)
- 1 x jumper Clear CMOS

BIOS 128 Mb Flash ROM, AMI BIOS, PnP, DMI2.0, WfM2.0, SM BIOS 2.7, ACPI 2.0a, Multi-language BIOS, ASUS EZ Flash 2, ASUS CrashFree BIOS 3

Gerenciamento WfM 2.0, DMI 2.0, WOL by PME, WOR by PME, PXE

Suporte de Disco Drivers

- ASUS Utilities
- ASUS Update
- Anti-virus software (OEM version)

Formato Modelo mATX

24.4 cm por 21.3 cm (9.6 polegadas por 8.4 polegadas)

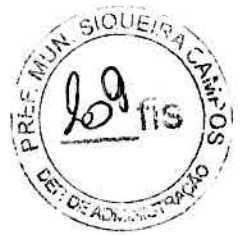

O produto (elétrico, equipamento eletrônico, célula de bateria contendo base de mercúrio) não deve ser jogado no lixo municipal. Siga a lei local para coleta e tratamento de produtos eletrônicos.



Todas as especificações estão sujeitas à mudança sem notificação. Por favor certifique com o seu fornecedor o oferecimento exato. Alguns produtos podem não estar disponíveis no mercado. O as versões PCB color e Bundle do software estão sujeito a alteração sem notificação. Nomes e marcas dos produtos mencionados são responsabilidade de suas respectivas companhias.



Saiba mais

Quem Somos

Précisa de ajuda?

Community

Brazil / Português

[Informações Legais](#)

[Política de Privacidade](#)

©ASUSTeK Computer Inc.
Todos os direitos reservados.

[Handwritten signature and scribbles]



**Intel® Core™ i3-4170 Processor
(3M Cache, 3.70 GHz)**

Especificações

- Essências

Status	Launched
Data de introdução	Q1'15
Número do processador	i3-4170
Cache	3 MB
DMI2	5 GT/s
Conjunto de instruções	64-bit
Extensões do conjunto de instruções	SSE4.1/4.2, AVX 2.0
Opções integradas disponíveis	<input checked="" type="checkbox"/> No
Litografia	22 nm
Escalabilidade	1S Only
Especificação de solução térmica	PCG 2013C
Preço recomendado para o cliente	BOX: \$117.00 TRAY: \$117.00
Livre de conflitos	Yes
Ficha técnica	Link

- Desempenho

Número de núcleos	2
Nº de threads	4
Frequência baseada em processador	3.7 GHz
TDP	54 W

- Especificações de memória

Tamanho máximo de memória (de acordo com o tipo de memória)	32 GB
Tipos de memória	DDR3-1333/1600, DDR3L-1333/1600 @ 1.5V
Nº máximo de canais de memória	2
Largura de banda máxima da memória	25,6 GB/s
Suporte para memória ECC †	<input checked="" type="checkbox"/> Yes

- Especificações gráficas

Gráficos do processador ‡	Intel® HD Graphics 4400
Frequência da base gráfica	350 MHz
Máxima frequência dinâmica da placa gráfica	1.15 GHz
Quantidade máxima de memória gráfica de vídeo	1.7 GB
Saída gráfica	eDP/DP/HDMI/DVI/VGA
Resolução máxima (HDMI 1.4)‡	4096x2304@24Hz
Resolução máxima (DP)‡	3840x2160@60Hz
Resolução máxima (eDP - tela plana integrada)‡	3840x2160@60Hz



Resolução máxima (VGA)‡		1920x1200@60Hz
Suporte para DirectX*		11.1
Suporte para OpenGL*		4.0
Intel® Quick Sync Video	<input checked="" type="checkbox"/>	Yes
Tecnologia Intel® InTru™ 3D		Yes
Intel® Wireless Display	<input checked="" type="checkbox"/>	Yes
Tecnologia de alta definição Intel® Clear Video		Yes
Nº de telas suportadas †		3
ID do dispositivo		0x41E
- Opções de expansão		
Revisão de PCI Express		Up to 3.0
Configurações PCI Express †		Up to 1x16, 2x8, 1x8+2x4
Nº máximo de linhas PCI Express		16
- Especificações de pacote		
Configuração máxima da CPU		1
T _{CASE}		72°C
Tamanho do pacote		37.5mm x 37.5mm
Litografia gráfica e IMC		22 nm
Soquetes suportados		FCLGA1150
Opções de Halógena Baixa Disponíveis		Consulte MDDS
- Tecnologias avançadas		
Tecnologia Intel® Turbo Boost †		No
Tecnologia Intel® vPro †	<input checked="" type="checkbox"/>	No
Tecnologia Hyper-Threading Intel® †	<input checked="" type="checkbox"/>	Yes
Tecnologia de virtualização Intel® (VT-x) †		Yes
Tecnologia de virtualização Intel® para E/S direcionada (VT-d) †	<input checked="" type="checkbox"/>	No
Intel® VT-x com Tabelas de página estendida (EPT) †	<input checked="" type="checkbox"/>	Yes
Intel® TSX-NI		No
Intel® 64 †	<input checked="" type="checkbox"/>	Yes
Estados ociosos		Yes
Tecnologia Enhanced Intel SpeedStep®	<input checked="" type="checkbox"/>	Yes
Tecnologias de monitoramento térmico		Yes
Programa Intel® da Plataforma de Imagem Estável (SiPP)		No
Vantagem Intel® para pequenas empresas		Yes
- Intel® Data Protection Technology		
Novas instruções Intel® AES	<input checked="" type="checkbox"/>	Yes
Chave Segura		Yes
- Tecnologia de Proteção de Plataforma Intel®		
Trusted Execution Technology †	<input checked="" type="checkbox"/>	No



Bit de desabilitação de execução †

Yes

Produtos compatíveis

Procure Desktop Boards compatíveis >

- Chipsets

Compare	Nome do produto	Status	Opções integradas disponíveis	TDP	Preço recomendado para o cliente
Comparar todos	Intel® Z97 Chipset (Intel® DH82Z97 PCH)	Launched	No	4,1 W	N/A
	Intel® H97 Chipset (Intel® DH82H97 PCH)	Launched	No	4,1 W	N/A
	Intel® Z87 Chipset (Intel® DH82Z87 PCH)	Launched	No	4,1 W	N/A
	Intel® Q87 Chipset (Intel® DH82Q87 PCH)	Launched	Yes	4,1 W	T&R: \$47.00
	Intel® H87 Chipset (Intel® DH82H87 PCH)	Launched	No	4,1 W	T&R: \$32.00
	Intel® B85 Chipset (Intel® DH82B85 PCH)	Launched	No	4,1 W	T&R: \$28.00
	Intel® Q85 Chipset (Intel® DH82Q85 PCH)	Launched	No	4,1 W	N/A
	Intel® H81 Chipset (Intel® DH82H81 PCH)	Launched	Yes	4,1 W	T&R: \$26.00

Informações sobre pedidos e spec

Informações de conformidade da marca

ECCN	CCATS	US HTS
5A992C	G077159	8542310000-HYBRD

Informações sobre pedidos e spec

Spec Code	Ordering Code	Step	RCP
Boxed Intel® Core™ i3-4170 Processor (3M Cache, 3.70 GHz) FC-LGA12C			
SR1PL	BX80646I34170	C0	\$117,00
Boxed Intel® Core™ i3-4170 Processor (3M Cache, 3.70 GHz) FC-LGA12C, for China			
SR1PL	BXC80646I34170	C0	N/A
Intel® Core™ i3-4170 Processor (3M Cache, 3.70 GHz) FC-LGA12C, Tray			
SR1PL	CM8064601483645	C0	\$117,00

Download de drivers

 Do Utilitário de identificação do processador Intel® - versão inicializável
 O Utilitário de identificação do processador Intel® é fornecido pela Intel para identificar as características do processador dentro de um sistema.
 Versão: 5.30 (Mais recente) Data: 11/09/2015
 Sistemas operacionais: Não depende do SO

 Utilitário para identificação do processador Intel® - versão Windows*
 O Utilitário para identificação do processador Intel® é fornecido pela Intel para identificar as características do processador instalado no sistema.



Versão: 5.30 (Mais recente)

Data: 11/09/2015

Sistemas operacionais: Windows 10, 32 bit, Windows 10, 64 bit, Windows 7*, Windows 8*, Windows 8.1*, more...

**Ferramenta de diagnóstico para processadores Intel® (64 bits)**

A Ferramenta de diagnóstico para processador Intel® é compatível com sistemas de multiprocessadores.

Versão: 2.20.0.0.W.MP-1 (Mais recente)

Data: 07/08/2015

Sistemas operacionais: Windows 10, 64 bit, Windows 7*, Windows 8*, Windows 8.1*, Windows Server 2008 R2*, more...

**BITS (BIOS Implementation Test Suite - Pacote de teste da implementação do BIOS)**

O BITS é um ambiente inicializável pré SO para testes de BIOS e, em particular, para testes das inicializações que o BIOS faz de processadores, hardwares e tecnologias Intel®.

Versão: Build 2005 (Mais recente)

Data: 04/08/2015

Sistemas operacionais: Não depende do SO

**Ferramenta de diagnóstico para processador Intel® (32 bits)**

Ferramenta Diagnóstico do processador Intel® é compatível com sistemas de multiprocessadores.

Versão: 2.11.0.0.W-2 (Mais recente)

Data: 29/04/2015

Sistemas operacionais: Windows 10, 32 bit, Windows 7*, Windows 8*, Windows 8.1*, Windows Server 2008 R2*, more...

**Arquivo de dados de micro código de processador para Linux***

O arquivo de dados de micro código contém as definições de micro código mais recentes para todos os processadores Intel. A Intel lança periodicamente estas atualizações de microcódigo.

Versão: 20150121 (Mais recente)

Data: 27/01/2015

Sistemas operacionais: Caldera Linux*, Debian 3.1 Linux*, Debian Linux*, Fedora 10*, Fedora 11*, more...

**Arquivo de dados de micro código de processador para Linux***

O arquivo de dados de micro código contém as definições de micro código mais recentes para todos os processadores Intel. A Intel lança periodicamente estas atualizações de microcódigo.

Versão: 20150107 (Mais recente)

Data: 13/01/2015

Sistemas operacionais: Caldera Linux*, Debian 3.1 Linux*, Debian Linux*, Fedora 10*, Fedora 11*, more...

**Arquivo de dados de micro código de processador para Linux***

O arquivo de dados de micro código contém as definições de micro código mais recentes para todos os processadores Intel. A Intel lança periodicamente estas atualizações de microcódigo.

Versão: 20140913 (Mais recente)

Data: 15/09/2014

Sistemas operacionais: Caldera Linux*, Debian 3.1 Linux*, Debian Linux*, Fedora 10*, Fedora 11*, more...

**Arquivo de dados de micro código de processador para Linux***

O arquivo de dados de micro código contém as definições de micro código mais recentes para todos os processadores Intel. A Intel lança periodicamente estas atualizações de microcódigo.

Versão: 20140122 (Mais recente)

Data: 24/02/2014

Sistemas operacionais: Caldera Linux*, Debian 3.1 Linux*, Debian Linux*, Fedora 10*, Fedora 11*, more...

**Drivers gráficos Intel® para processadores Intel® Core™, Pentium® e Celeron®**

Como obter os drivers gráficos Intel® para os processadores Intel® Core™, os processadores Intel® Pentium® e os processadores Intel® Celeron®

Versão: 2.0 (Mais recente)

Data: 10/09/2013

Sistemas operacionais: Microsoft Windows XP Professional x64 Edition*, Windows 7 Enterprise, 32 bit*, Windows 7 Enterprise, 64 bit*, Windows 7 Home Basic, 32 bit*, Windows 7 Home Basic, 64 bit*, more...

**Drivers gráficos Intel® para Linux***

Informações sobre disponibilidade dos drivers gráficos Intel® para Linux*

Versão: -- (Mais recente)

Data: 29/08/2013

Sistemas operacionais: Linux*

**Intel® Iris™, Iris™ Pro, and HD Graphics Driver for Windows* 7/8/8.1 32bit**

Installs the Intel® Iris™, Iris™ Pro, and HD Graphics Driver for Windows* 7/8/8.1 32-bit version 15.36.23.4264 (10.18.14.4264)

Versão: 15.36.24.4264 (Já publicado)

Data: 19/08/2015

Sistemas operacionais: , Windows 7, 32-bit*

**Intel® Iris™, Iris™ Pro, and HD Graphics Driver for Windows* 7/8/8.1 64bit**

Installs the Intel® Iris™, Iris™ Pro and HD Graphics Driver for Windows* 7/8/8.1 64bit version 15.36.24.64.4264 (10.18.14.4264)

Versão: 15.36.24.64.4264 (Já publicado)

Data: 19/08/2015





Sistemas operacionais: Windows 7, 64-bit*, Windows 8.1, 64 bits*

 **Intel® Iris™, Iris™ Pro e driver gráfico de alta definição para Windows* 7/8/8.1 de 32 bits**
Instala o driver gráfico Intel® Iris™, Iris™ Pro e o driver gráfico de alta definição para Windows 7/8/8.1 de 32 bits versão 15.36.23.4251 (10.18.14.4251)
Versão: 15.36.23.4251 (Já publicado) **Data:** 28/07/2015
Sistemas operacionais: , Windows 7, 32-bit*, Windows 8, 32 bits*

 **Intel® Iris™, Iris™ Pro e driver gráfico de alta definição para Windows* 7/8/8.1 de 64 bits**
Instala o driver gráfico Intel® Iris™, Iris™ Pro e o driver gráfico de alta definição para Windows 7/8/8.1 de 64 bits versão 15.36.23.64.4251 (10.18.14.4251)
Versão: 15.36.23.64.4251 (Já publicado) **Data:** 27/07/2015
Sistemas operacionais: Windows 7, 64-bit*, Windows 8, 64 bits*, Windows 8.1, 64 bits*

 **Intel® Iris™, Iris™ Pro e driver gráfico de alta definição para Windows* 7/8/8.1 de 64 bits**
Instala o driver gráfico Iris™ Intel®, Iris™ Pro e driver gráfico de alta definição para Windows* 7/8/8.1 de 64 bits versão 15.36.21.64.4222(10.18.10.4222)
Versão: 15.36.21.64.4222 (Já publicado) **Data:** 18/06/2015
Sistemas operacionais: Windows 7, 64-bit*, Windows 8, 64 bits*, Windows 8.1, 64 bits*

 **Intel® Iris™ e driver gráfico de alta definição para Windows* 7/8/8.1 de 32 bits**
Instala o driver gráfico Iris™ Intel®, Iris Pro e o driver gráfico de alta definição para Windows 7/8/8.1 de 32 bits versão 15.36.21.4222 (10.18.10.4222)
Versão: 15.36.21.4222 (Já publicado) **Data:** 04/06/2015
Sistemas operacionais: , Windows 7, 32-bit*, Windows 8, 32 bits*

 **Intel® Iris™ e driver gráfico de alta definição para Windows* 7/8/8.1 de 32 bits**
Instala o driver gráfico Iris™ Intel® e o driver gráfico de alta definição para Windows 7/8/8.1 de 32 bits versão 15.36.19.4170 (10.18.10.4170)
Versão: 15.36.19.4170 (Já publicado) **Data:** 22/05/2015
Sistemas operacionais: , Windows 7, 32-bit*, Windows 8, 32 bits*

 **Intel® Iris™ e driver gráfico de alta definição para Windows* 7/8/8.1 de 64 bits**
Instala o driver gráfico Iris™ Intel® e driver gráfico de alta definição para Windows* 7/8/8.1 de 64 bits versão 15.36.19.64.4170 (10.18.10.4170)
Versão: 15.36.19.64.4170 (Já publicado) **Data:** 22/05/2015
Sistemas operacionais: Windows 7, 64-bit*, Windows 8, 64 bits*, Windows 8.1, 64 bits*

 **Arquivo de dados de micro código de processador para Linux***
O arquivo de dados de micro código contém as definições de micro código mais recentes para todos os processadores Intel. A Intel lança periodicamente estas atualizações de microcódigo.
Versão: 20140624 (Já publicado) **Data:** 17/09/2014
Sistemas operacionais: Linux*

Todas as informações fornecidas estão sujeitas a alterações a qualquer momento, sem aviso prévio. A Intel pode alterar o ciclo de vida da fabricação, as especificações e as descrições dos produtos a qualquer momento, sem aviso prévio. As informações aqui contidas são fornecidas "no estado em que se encontram" e a Intel não atribui qualquer declaração ou garantias relacionadas à precisão das informações, nem sobre os recursos dos produtos, disponibilidade, funcionalidade ou compatibilidade dos produtos listados. Para obter mais informações sobre os produtos ou sistemas, entre em contato com o fornecedor do sistema.

Classificações da Intel® consistem nos números de Export Control Classification Number (Número de Classificação de Controle de Exportações - ECCN) e Harmonized Tariff Schedule (Programa de tarifas harmonizadas - HTNS). Quaisquer usos das classificações da Intel são sem os recursos da Intel e não devem ser interpretados como uma representação ou garantia relacionada ao ECCN ou HTS apropriado. Sua companhia pode ser a exportadora dos registros, ou seja, é responsável pela determinação da classificação correta de qualquer item no momento da exportação.

Consulte a Ficha técnica para obter definições formais de propriedades e recursos de produtos.

SKUs "anunciados" ainda não estão disponíveis. Favor consultar a data de lançamento para a disponibilidade no mercado.

Alguns produtos suportam as novas instruções AES com uma atualização da Configuração do processador, em particular, i7-2630QM/i7-2635QM, i7-2670QM/i7-2675QM, i5-2430M/i5-2435M, i5-2410M/i5-2415M. Favor entrar em contato com o OEM para o BIOS que inclui a mais recente atualização da Configuração do processador.

† Este recurso pode não estar disponível em todos os sistemas de computação. Verifique com o fornecedor do sistema para determinar se seu sistema oferece este recurso ou consulte as especificações de seu sistema (motherboard, processador, chipset, alimentação, HDD, controle gráfico, memória, BIOS, drivers, monitor de máquina virtual [VMM], software de plataforma e/ou sistema operacional) para saber sobre a compatibilidade do recurso. A funcionalidade, o desempenho e outros benefícios deste recurso podem variar, dependendo das configurações do sistema.

"Isentos de conflito" significa "Sem conflito na RDC", definido pelas regras da U.S. Securities and Exchange Commission como produtos que não contêm minerais de conflito (estanho, tântalo, tungstênio e/ou ouro) que financiam ou beneficiam direta ou indiretamente os grupos armados na República Democrática do Congo (RDC) ou em países vizinhos. A Intel também utiliza o termo "isento de conflito" em sentido mais amplo, para nos referirmos a cadeias de suprimento, fundições e refinarias cujas fontes de minerais de conflito não financiam conflitos na República Democrática do Congo ou países vizinhos. Os processadores Intel fabricados anteriormente a 1 de Janeiro de 2013 não têm confirmação de isenção de conflitos. A designação de isenção de conflito só se refere aos produtos fabricados posteriormente a esta data. Para processadores Intel box, a designação de isenção de conflito refere-se somente ao processador, e não a quaisquer acessórios adicionais, inclusive, como dissipadores/coolers.

Consulte <http://www.intel.com/content/www/br/pt/architecture-and-technology/hyper-threading/hyper-threading-technology.html?wapkw=hyper+threading> para obter mais informações, incluindo detalhes sobre quais processadores são compatíveis com a Tecnologia Hyper-Threading Intel®.

Frequência máxima de turbo refere-se à frequência máxima do processador de núcleo único que pode ser atingida com a Tecnologia Intel® Turbo Boost. Mais informações estão disponíveis no site www.intel.com/content/www/br/pt/architecture-and-technology/turbo-boost/turbo-boost-technology.html.

O RCP (Recommended Customer Price, preço recomendado) é o guia de preços para produtos Intel. Os preços são para clientes diretos da Intel, representam geralmente as quantidades de compra de 1.000 unidades, e estão sujeitas a alterações sem aviso prévio. Não estão incluídos os impostos, fretes etc. Os preços podem variar para outros tipos de pacotes e para outras quantidades, e podem ser aplicáveis preços promocionais especiais. Se a venda for por atacado, os preços mostrados são por unidade. Listar esses índices RCP não constituem uma oferta oficial da Intel. Consulte seu representante Intel adequado para obter um preço oficial.

O TDP máximo e do sistema se baseiam nos piores casos. O TDP real pode ser inferior, se nem todas as E/SS para chipsets forem utilizadas.

Halogênio baixo: aplica-se apenas a retardantes de chama à base de bromo e cloro (BFRs/CFRs) e PVC no produto final. Os componentes da Intel, assim como os componentes adquiridos no produto final montado, atendem aos requisitos da norma J5-709 e o PCB/substrato atende aos requisitos da norma IEC 61249-2-2.1. A substituição dos retardantes de chama halógenos e/ou de PVC pode

não ser benéfica ao meio-ambiente.

Para conhecer dados de benchmark consulte <http://www.intel.com/content/www/br/pt/benchmarks/intel-product-performance.html>.

Os números dos processadores Intel não são indicação de desempenho. Os valores do processador diferenciam recursos dentro de cada família de processador e não entre famílias diferentes de processador. Consulte <http://www.intel.com.br/content/www/br/pt/processors/processor-numbers.html> para obter mais detalhes.

Os processadores compatíveis com a computação de 64 bits na arquitetura Intel® requerem BIOS habilitados para arquitetura Intel 64.

Envie-nos seus comentários!





Memory Module Specifications

KVR1333D3N9/2G
2GB 2Rx8 256M x 64-Bit PC3-10600
CL9 240-Pin DIMM

Important Information: The module defined in this data sheet is one of several configurations available under this part number. While all configurations are compatible, the DRAM combination and/or the module height may vary from what is described here.

DESCRIPTION

This document describes ValueRAM's 256M x 64-bit (2GB) DDR3-1333 CL9 SDRAM (Synchronous DRAM), 2Rx8 memory module, based on sixteen 128M x 8-bit DDR3-1333 FBGA components. The SPD is programmed to JEDEC standard latency DDR3-1333 timing of 9-9-9 at 1.5V. This 240-pin DIMM uses gold contact fingers. The electrical and mechanical specifications are as follows:

FEATURES

- JEDEC standard 1.5V (1.425V ~1.575V) Power Supply
- VDDQ = 1.5V (1.425V ~ 1.575V)
- 667MHz fCK for 1333Mb/sec/pin
- 8 independent internal bank
- Programmable CAS Latency: 9, 8, 7, 6
- Programmable Additive Latency: 0, CL - 2, or CL - 1 clock
- Programmable CAS Write Latency(CWL) = 7 (DDR3-1333)
- 8-bit pre-fetch
- Burst Length: 8 (Interleave without any limit, sequential with starting address "000" only), 4 with tCCD = 4 which does not allow seamless read or write [either on the fly using A12 or MRS]
- Bi-directional Differential Data Strobe
- Internal(self) calibration: Internal self calibration through ZQ pin (RZQ : 240 ohm ± 1%)
- On Die Termination using ODT pin
- Average Refresh Period 7.8us at lower than TCASE 85°C, 3.9us at 85°C < TCASE ≤ 95°C
- Asynchronous Reset
- PCB: Height 0.740" (18.75mm), double sided component

SPECIFICATIONS

CL(IDD)	9 cycles
Row Cycle Time (tRCmin)	49.5ns (min.)
Refresh to Active/Refresh Command Time (tRFCmin)	110ns (min.)
Row Active Time (tRASmin)	36ns (min.)
Power (Operating)	1.800 W*
UL Rating	94 V - 0
Operating Temperature	0° C to 85° C
Storage Temperature	-55° C to +100° C

*Power will vary depending on the SDRAM used.

MODULE DIMENSIONS:

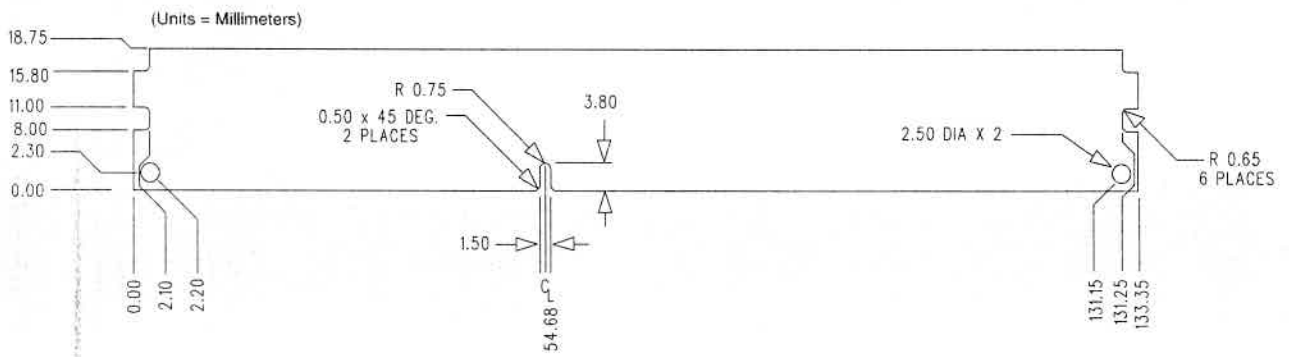
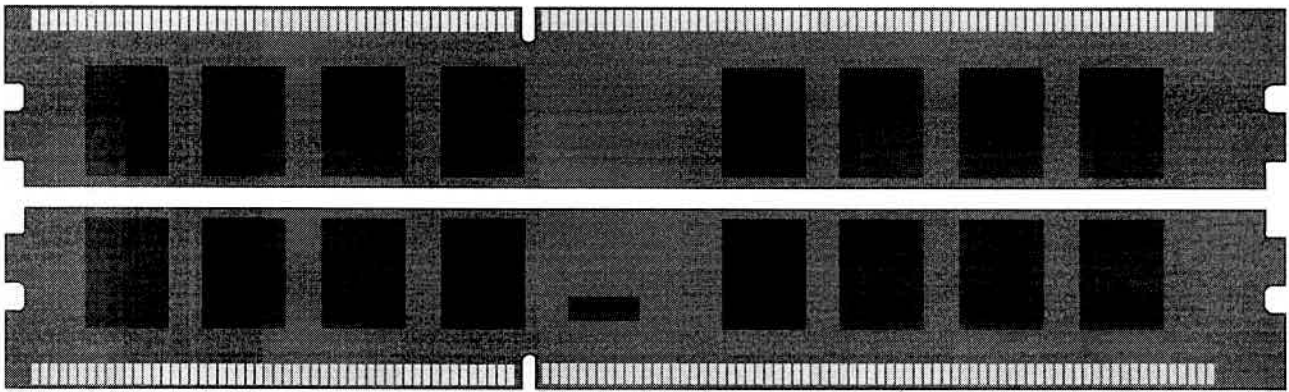

[Handwritten signature and scribbles]



Desktop HDD

Data Sheet

The Power of One

- Seagate brings over 30 years of trusted performance and reliability to the new Seagate[®] Desktop HDDs—now available in capacities up to 6TB.
- Increase your capacity and drive down costs with up to 1TB-per-disk hard drive technology.
- SATA 6Gb/s interface optimizes burst performance
- Seagate AcuTrac[™] servo technology delivers dependable performance.
- Free DiscWizard[™] software enables high capacities on legacy PC BIOS systems.
- Seagate Secure[™] models provide hardware-based data security and deliver an Instant Secure Erase feature for safe, fast and easy drive retirement.¹
- Seagate Secure models meet the NIST 800-88 media sanitization specification and also support the Trusted Computer Group (TCG) Opal standard.¹

Best-Fit Applications

- Desktop or all-in-one PCs
- Home servers
- Entry-level direct-attached storage devices (DAS)





Desktop HDD

Specifications	6TB ¹	5TB ¹	4TB ¹	3TB ¹	2TB ¹	1TB ¹	500GB ¹	320GB ¹	250GB ¹
Standard Model Numbers	ST6000DM001	ST5000DM002	ST4000DM000	ST3000DM001	ST2000DM001	ST1000DM003	ST500DM002 ²	ST320DM000 ²	ST250DM000 ²
Seagate Secure™ Model Numbers	—	—	—	ST3000DM002	ST2000DM002	ST1000DM004	—	—	—
Model Name	Desktop HDD	Desktop HDD	Desktop HDD	formerly Barracuda®	formerly Barracuda	formerly Barracuda	formerly Barracuda	formerly Barracuda	formerly Barracuda
Interface Options (with NCQ)	SATA 6Gb/s	SATA 6Gb/s	SATA 6Gb/s	SATA 6Gb/s	SATA 6Gb/s	SATA 6Gb/s	SATA 6Gb/s	SATA 6Gb/s	SATA 6Gb/s
Cache, Multisegmented (MB)	128	128	64	64	64	64	16	16	16
SATA Transfer Rates Supported (Gb/s)	6.0/3.0/1.5	6.0/3.0/1.5	6.0/3.0/1.5	6.0/3.0/1.5	6.0/3.0/1.5	6.0/3.0/1.5	6.0/3.0/1.5	6.0/3.0/1.5	6.0/3.0/1.5
Average Data Rate, Read/Write	180	180	146	156	156	156	125	125	125
Max Sustained Data Rate, OD Read (MB/s)	220	220	180	210	210	210	144	144	144
Performance Characteristics									
Heads/Disks	6/12	6/12	8/4	6/3	4/2	2/1	2/1	2/1	1/1
Bytes per Sector	512E	512E	512E	512E	512E	512E	512E or 512	512E or 512	512E or 512
Reliability									
Voltage Tolerance, Inc. Noise (5V)	±5%	±5%	±5%	±5%	±5%	±5%	±5%	±5%	±5%
Voltage Tolerance, Inc. Noise (12V)	±10%	±10%	±10%	±10%	±10%	±10%	±10%	±10%	±10%
Endurance									
Contact Start/Stop Cycles	—	—	—	—	—	50,000	50,000	50,000	50,000
Load/Unload Cycles	300,000	300,000	300,000	300,000	300,000	300,000	—	—	—
Nonrecoverable Read Errors per Bits Read, Max	1 per 10E14	1 per 10E14	1 per 10E14	1 per 10E14	1 per 10E14	1 per 10E14	1 per 10E14	1 per 10E14	1 per 10E14
Workload Rate Limit (TB/year)	55	55	55	55	55	55	55	55	55
Power-On Hours	2400	2400	2400	2400	2400	2400	2400	2400	2400
Limited Warranty (years) ³	2	2	2	2	2	2	2	2	2
Power Requirements									
Startup Power (A)	2.0	2.0	2.0	2.5	2.5	2.0	2.0	2.0	2.0
Operating Mode, Typical (W)	9.0	9.0	5.6	8.0	8.0	5.3	5.3	6.19	6.19
Idle Average (W) ⁴	7.2	7.2	4.0	5.4	5.4	4.6	4.6	4.60	4.60
Standby Mode (W)	0.6	0.6	0.50	0.75	0.75	0.94	0.94	0.79	0.79
Sleep Mode (W)	0.6	0.6	0.50	0.75	0.75	0.94	0.94	0.79	0.79
Temperature									
Operating (ambient min °C)	0	0	0	0	0	0	0	0	0
Operating (drive case max °C)	60	60	60	60	60	60	60	60	60
Nonoperating (ambient °C)	-40 to 70	-40 to 70	-40 to 70	-40 to 70	-40 to 70	-40 to 70	-40 to 70	-40 to 70	-40 to 70
Halogen Free	Yes	Yes	Yes	Yes	Yes	Yes	Yes	Yes	Yes
RoHS Compliance	Yes	Yes	Yes	Yes	Yes	Yes	Yes	Yes	Yes
Dimensions									
Height (mm/in)	26.11/1.028	26.11/1.028	26.11/1.028	26.11/1.028	26.11/1.028	20.2/0.784	20.2/0.784	20.2/0.784	20.2/0.784
Width (mm/in)	101.6/4.0	101.6/4.0	101.6/4.0	101.6/4.0	101.6/4.0	101.6/4.0	101.6/4.0	101.6/4.0	101.6/4.0
Depth (mm/in)	146.99/5.787	146.99/5.787	146.99/5.787	146.99/5.787	146.99/5.787	146.99/5.787	146.99/5.787	146.99/5.787	146.99/5.787
Weight (g/lb)	780/1.720	780/1.720	610/1.345	626/1.38	626/1.38	400/0.88	415/0.92	415/0.92	415/0.92
Carton Unit Quantity	20	20	20	20	20	25	25	25	25
Cartons per Pallet	40	40	40	40	40	40	40	40	40
Cartons per Layer	8	8	8	8	8	8	8	8	8
Special Features									
Seagate AcuTrac™ Technology	Yes	Yes	Yes	Yes	Yes	No	No	No	No

Seagate Data

© 2014 Seagate Technology LLC. All rights reserved. Seagate, the Seagate logo, Barracuda, the Barracuda logo, and the Seagate logo are trademarks of Seagate Technology LLC. All other trademarks are the property of their respective owners.

[Handwritten signature]

[Handwritten scribble]

Super Multi Internal 24x DVD Rewriter with M-DISC™ Support

GH24NS72 | Discontinued Product



Key Features

Max 24x DVD-R Writing Speed | M-Disc™ Support | Silent & Jamless Play | SATA Interface

Add to Compare | PRINT | SHARE 



Handwritten scribbles and a signature.



Summary

Drive Type	Internal
Interface Type	SATA
DVD Write Speed	24x max.
CD Write Speed	48x max.
Supported Discs	DVD-ROM (SL/DL), DVD±R (SL/DL), DVD±RW, DVD-RAM, M-DISC, CD-R/RW/ROM, CD-DA, Video CD
Buffer Capacity	2MB

Write Speed (Max)

DVD+R	24x
DVD+R DL	8x
DVD-R	24x
DVD-R DL	8x
DVD+RW	8x
DVD-RW	6x
DVD-RAM	12x
CD-R	48x
CD-RW	32x

Read Speed (Max)

DVD±R	16x
DVD±R DL	12x
DVD±RW	13x
DVD-ROM	16x
CD-ROM/R	48x
CD-RW	40x



Data Transfer Rate

DVD-ROM	22.16 Mbytes/s (16x)max.
CD-ROM	7,200 kB/s (48x) max.

OPERATING SYSTEMS

OPERATING SYSTEMS	Windows XP, Windows Vista™, Windows 7
-------------------	---------------------------------------

Size & Weight

Dimensions (WxHxD)	5.75" x 1.63" x 6.5" (146 x 41.3 x 165mm)
Weight	1.54 lbs (700g)

WARRANTY/UPC

Limited Warranty	1 Year Parts
UPC (Bare)	058231308242
UPC (Retail)	058231308792

WHAT PEOPLE ARE SAYING

REVIEWS

★★★★★

Be the first to review this product

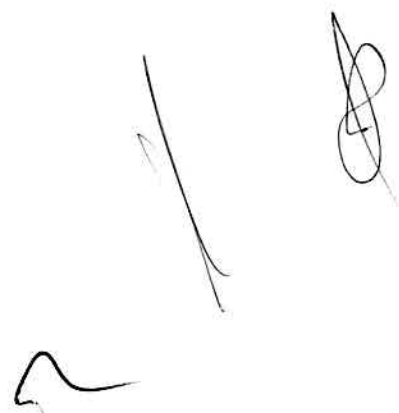

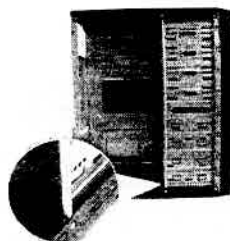
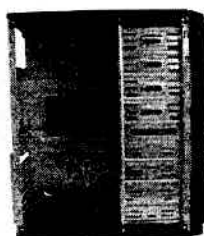

GABINETE MÉDIO TORRE MODELO FT- 401

Peso sem embalagem:	2,912 Kg
Slot's de Expansão:	7
Posição de Montagem da Fonte:	Horizontal
Baias:	4
Cores:	Black Piano
Marca:	WiseCase
Modelo:	FT-401
Dimensões:	42cm x 18cm x 38cm (AxLxP)
Tamanho Máximo da Placa Mãe:	ATX / e micro ATX
Fonte de Alimentação:	WSNG-500-P4, WSNG-500-P4S, WSNG-500-P4SP, entre outras
Peso com embalagem:	3,601 Kg
Observações:	Cabo de força (OPCIONAL), kit para montagem incluso, estrutura reforçada, USB 1.1 e Áudio AC 97 no frontal.

Ref. Number:

GBPD0068 |
GBWD0001 |
GBWD0001C |
GBWSK001C



Processado em: 16/11/2015



© 2014 WISECASE. TODOS OS DIREITOS RESERVADOS

(Handwritten marks: a vertical line, a scribble, and a wavy line)

Produtos » Mouses

MOUSE OPTICO PS/2 MB-30 PRETO/PRATA



Com design ergonômico que se encaixa perfeitamente na mão e possui lateral anti-deslizante.



- Resolução de 800 DPI
- Plug & Play
- Tecnologia Óptica
- Conector PS2
- Botão Scroll
- Design ergonômico
- Comprimento do cabo: 1.50m

[Visualizar mais fotos](#)

Foto em Alta Resolução

Divulgar no Twitter

Compartilhar no Facebook

Seja o primeiro de seus amigos a curtir isso.

[VOLTAR](#)

servados.

[Termos de uso](#) | [Política de privacidade](#)



Entre em contato

Fone: +55 (44) 2101-1475



Produtos » Teclados

TECLADO STANDARD 107 TECLAS ABNT2 KS20



- Teclado standard VINIK oferece ótimo custo-benefício para quem busca funcionalidade a um melhor custo;
- Design confortável e slim;
- Teclas com impressão a laser para evitar desgaste;



Conexão: USB;
Teclado com 107 teclas;
Padrão ABNT2;
Comprimento do cabo: 1.30m;
Compatível com todos os sistemas;
Cor: Preto;

[Visualizar mais fotos](#)

Compatível com:



[Divulgar no Twitter](#)

[Compartilhar no Facebook](#)

Seja o primeiro de seus amigos a curtir isso.

servados.

[TÉRMINOS DE USO](#) | [Política de privacidade](#)



Entre em contato

Fone: +55 (44) 2101-1475

[VOLTAR](#)

Especificações técnicas

Modelo e970Swnl (LED 18,5")

Tamanho do painel	18,5" Widescreen (painel LED)
Tamanho da imagem visível (diagonal)	47 cm
Pixel pitch	0,3 mm
Brilho	200 cd/m ²
Relação de contraste (dinâmico)	20.000.000:1
Tempo de resposta	5 ms
Ângulo de visão horizontal	90°
Ângulo de visão vertical	50°
Frequência de varredura horizontal	30 Khz ~ 60 Khz
Frequência de varredura vertical	50 ~ 75 Hz
Largura de banda	85 Mhz
Compatibilidade	Windows, MAC, Linux
Resolução máxima / recomendada	1366 x 768 @ 60 Hz (HD)
Suporte de cores	Maior que 16 milhões
Conectores	Analogico (RGB)
DCB (amplificação dinâmica de cores)	Sim
DCR (relação de contraste dinâmico)	Sim
Compatível com Windows	Sim
Consumo	Ligado < 15 Watts (típico), Standby < 0,5 Watt
Fonte	Interna - 100-240V - 50/60 Hz
Plug & Play	DCC2B/CI
Energy Star	Sim (EPA)
Controles manuais	Power
Função OSD (on screen display)	OSD com interface gráfica amigável, controlado pelo programa i-Menu (download no site AOC ou CD)
Dimensões monitor com base (LxAxP) mm	437,4 x 336,8 x 156,0
Dimensões monitor sem base (LxAxP) mm	437,4 x 273,1 x 48,0
Dimensões embalagem (LxAxP) mm	488 x 102 x 348
Peso líquido	1,97 kg
Peso bruto	2,57 kg
Características especiais	Design diferenciado, tecnologia LED back-light (até 50% de economia de energia em relação a um LCD comum, maior durabilidade, produto ecológico), Ultra High DCR (altíssimo contraste dinâmico 20.000.000:1), Menu OSD controlado pelo i-Menu com interface gráfica amigável (tipo ícones de celular), tempo de resposta rápido (5 ms), acabamento em textura diferenciada, ajuste de ângulo do suporte base - Tilt (-3~10°), resolução HD
Itens inclusos na embalagem	Cabo de força, cabo RGB, manual (CD), certificado de garantia, base e monitor
Garantia	1 ano

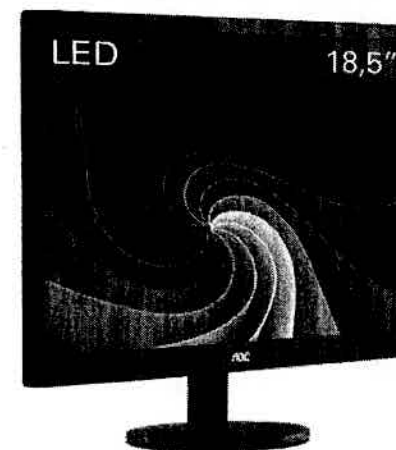

Simplificando a vida.

AOC



PREFEITURA MUNICIPAL SIQUEIRA CAMPOS
Relatório de Comprovante de Abertura de Processos

Filtros aplicados ao relatório

Número do processo: 1362.0001687/2015

Número do processo: 1362.0001687/2015

Solicitação: 2 - LICITAÇÕES

Beneficiário:

Requerente: 13322 - RODRIGO JOSE NOVOTNI-ME

Endereço:

Complemento:

Loteamento:

Telefone:

E-mail:

Local da protocolização: 001.000.000 - Prefeitura Municipal de Siqueira Campos

Protocolado por: Juliana Rosa

Número único: 772.3R4.9NI-00

CPF do beneficiário:

CNPJ do requerente: 23.104.384/0001-98

Bairro:

Município:

Fax:

Condomínio:

Celular:

Prioridade: Normal

Juliana Rosa
(Protocolado por)

RODRIGO JOSE NOVOTNI-ME
(Requerente)

Hora: 08.53.18





WF COMERCIAL

RODRIGO JOSE NOVOTNI ME

CNPJ: 23.104.384/0001-98 -- IE: 90.702.055-02

Rua Pedro Ferreira Mendes, 110B, Sala 02 - Bairro São Luiz -- CEP: 84200-000 -- Jauariava/Pr - Telefones: (43) 3535-1386 / (42) 9147-3730

Cliente:	Prefeitura Municipal de Siqueira Campos	Proposta Nr:	0000
Endereço:	Rua Marechal Deodoro, 1837 - CEP: 84.940-000	Data:	17/11/2015
Licitação:	EDITAL DE PREGÃO PRESENCIAL N° 54/2015	Revisão:	000
Objeto:	O objeto da presente licitação é registro de preços de materiais e equipamentos de informática para os departamentos e setores do município, a serem concedidos de acordo com a necessidade pelo período de doze meses.		

Apresentamos nossa proposta de preços para itens abaixo relacionados, conforme o disposto no edital supra e ordenamentos legais cabíveis.

PROPOSTA COMERCIAL

Item	Lote	Qtde	Unid	Descrição	Marca	Modelo	Valor Unitário	Valor Total
1	1	30	Conf Edital	COMPUTADOR COMPLETO 1. Placa mãe: Socket 1155- (Áudio/Vídeo/Rede onboard). Com as seguintes conexões: 1 PCIe x16 3.0/2.0, 1 PCIe 2.0 x4, 1 PCIe 2.0 x1, 1 PCI, 4 Serial ATA 3 Gb/s, 2 Serial ATA 6 Gb/s, Portas USB: 4 portas USB 3.0 (2 no painel traseiro e 2 na board) 10 portas USB 2.0 (4 no painel traseiro e 6 na mid-board); Processador: 3.0GHz (3. 2GHz Turbo), Quad-Core, Cache L3 6Mb, Socket LGA 1155; Memória: 4Gb - 1333 Mhz; Disco Rígido: HD 500Gb, SATA2, 7200 RPM; Gravador DVD RW - Conexão SATA; Gabinete: 04 Baías; Mouse Óptico Interface PS2 ou USB; Teclado ABNT2 Interface PS2 ou USB; Monitor LCD Widescreen 18,5". " Tipo monitor 18,5" Wide (16:9) " Conexões Analógica e RGB; " Tempo de Resposta 5 ms; " Voltagem Bivolt; " Resolução Máxima 1360x768. Marca e modelo: SIMILAR OU SUPERIOR. O licitante deverá informar, nas especificações técnicas, a marca, o modelo e o fabricante do equipamento, bem como oferecer o catálogo do microcomputador. Drivers: Todos os softwares e drivers que acompanham o equipamento devem ser fornecidos em CDROM de instalação. Devem ser fornecidos todos os cabos relacionados aos recursos tecnológicos especificados.	PROCESSADOR - INTEL PLACA MÃE - ASUS MEMORIA - ONE HARD DISK - WESTERN DIGITAL GRAVADOR - ASUS GABINETE - WISECASE TECLADO - VINIK MOUSE - VINIK MONITOR - AOC	PROCESSADOR - I5-4440 PLACA MÃE - B85M-E/BR MEMORIA - 4GB 1600 HARD DISK - WDS000AAKX GRAVADOR - DRW-24F1MT GABINETE - FT-401 TECLADO - KS20 MOUSE - MB30 MONITOR - E970SWN	R\$ 3.060,00	R\$ 91.800,00
2	1	30	Conf Edital	COMPUTADOR COMPLETO 2 - Placa mãe: Socket 1155- (Áudio/Vídeo/Rede onboard). Com as seguintes conexões: 1 PCIe x16 3.0/2.0, 1 PCIe 2.0 x4, 1 PCIe 2.0 x1, 1 PCI, 4 Serial ATA 3 Gb/s, 2 Serial ATA 6 Gb/s, Portas USB: 4 portas USB 3.0 (2 no painel traseiro e 2 na board) 10 portas USB 2.0 (4 no painel traseiro e 6 na mid-board); Processador: - Clock Interno: 3.40GHz, Dual Core ,4 Threads, Cache L3 3Mb, Socket LGA 1155; Memória: 2Gb - 1333 Mhz; Disco Rígido: HD 500Gb, SATA2, 7200 RPM; Gravador DVD RW - Conexão SATA; Gabinete: 04 Baías; Mouse Óptico Interface PS2 ou USB; Teclado ABNT2 Interface PS2 ou USB; Monitor LCD Widescreen 18,5". Tipo monitor 18,5" Wide (16:9) Conexões Analógica e RGB; T empo de Resposta 5 ms; Voltagem Bivolt; Resolução Máxima 1360x768. M arca e modelo: SIMILAR OU SUPERIOR. O licitante deverá informar, nas especificações técnicas, a marca, o modelo e o fabricante do equipamento, bem como oferecer o catálogo do microcomputador. D rivers: Todos os softwares e drivers que acompanham o equipamento devem ser fornecidos em CDROM de instalação. D evem ser fornecidos todos os cabos relacionados aos recursos tecnológicos especificados.	PROCESSADOR - INTEL PLACA MÃE - ASUS MEMORIA - ONE HARD DISK - WESTERN DIGITAL GRAVADOR - ASUS GABINETE - WISECASE TECLADO - VINIK MOUSE - VINIK MONITOR - AOC	PROCESSADOR - I3-4170 PLACA MÃE - B85M-E/BR MEMORIA - 2GB 1600 HARD DISK - WDS000AAKX GRAVADOR - DRW-24F1MT GABINETE - FT-401 TECLADO - KS20 MOUSE - MB30 MONITOR - E970SWN	R\$ 2.588,00	R\$ 77.640,00
3	1	20	Conf Edital	COOLER 1. - Material: Alumínio - Fixação: Parafuso - Soquete: P4 LGA 775 (T) - Dimensão FAN: 95 x 25mm - Dimensão H.S: 85 x 35mm - Velocidade da FAN: 2200 +- 10% rpm - Fluxo de Ar : 30.67 CFM (Máx) - Nível de Ruído: 22 dBA - Tensão: 2VDC Marca ndelo: SIMILAR OU SUPERIOR	AKASA	AK-CC7112EP02	R\$ 37,00	R\$ 740,00

~

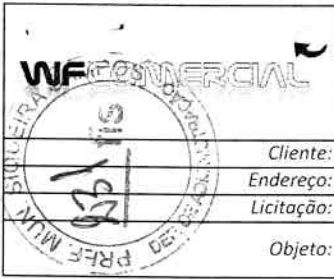

WF COMERCIAL

RODRIGO JOSE NOVOTNI ME

CNPJ: 23.104.384/0001-98 - IE: 90.702.055-02

Rua Pedro Ferreira Mendes, 110B, Sala 02 - Bairro São Luiz - CEP: 84200-000 - Jauariava/Pr - Telefones: (43) 3535-1386 / (42) 9147-3730

Cliente:	Prefeitura Municipal de Siqueira Campos	Proposta Nr:	0000
Endereço:	Rua Marechal Deodoro, 1837 - CEP: 84.940-000	Data:	17/11/2015
Licitação:	EDITAL DE PREGÃO PRESENCIAL N° 54/2015	Revisão:	000
Objeto:	O objeto da presente licitação é registro de preços de materiais e equipamentos de informática para os departamentos e setores do município, a serem concedidos de acordo com a necessidade pelo período de doze meses.		

Apresentamos nossa proposta de preços para itens abaixo relacionados, conforme o disposto no edital supra e ordenamentos legais cabíveis.

PROPOSTA COMERCIAL

Item	Quantidade	Valor Unitário	Descrição	Marca	Modelo	Valor Unitário	Valor Total
6	1	10	<p>IMPRESSORA LAZER COLORIDA - Especificações Técnicas: Tecnologia de Impressão: Laser; Velocidade de Impressão: Em preto:Até 20 ppm; Em cores: Até 20 ppm. Resolução de impressão: Preto:Até 600 x 600 dpi; Cores:Até 600 x 600 dpi. Conectividade: 1 Hi-Speed USB 2.0; 1 de rede Fast Ethernet 10/100Base-TX ; 1 Wifi 802.11 b / g / n. Memória Padrão: 128 M/384 MB; Ciclo Mensal: 40.000 páginas; Capacidade Bandeja: 250 folhas na bandeja de entrada. Requisitos mínimos de sistema: PC: Microsoft Windows 7 (32/ 64 bits); Windows Vista (32/64 bits); 1 GHz 32 bits (x86) ou 64 bits (x64), 1 GB RAM (32 bits) ou 2 GB RAM (64 bits), 400 MB de espaço livre no disco rígido, CD / DVD-ROM ou Internet, USB ou porta de rede; Windows XP (32 bits) SP2; Pentium 233 MHz, 512 MB RAM 400 MB livres no disco rígido espaço, CD / DVDROM ou Internet, USB ou porta de rede; Mac: Mac OS X v 10.5, v 10.6, PowerPC G4, G5 ou Intel Core™, 500 MB disco rígido, CD-ROM/DVD-ROM ou Internet, USB ou porta de rede. Sistemas Operacionais Compatíveis: Microsoft Windows 7 32 bits e 64 bits; Windows Vista 32 bits e 64 bits; Windows XP 32-bits (SP2 ou superior); Driver instala apenas suportado em: Microsoft Windows Server 2008 32 bits e 64 bits, Windows Server 2003 32-bit (SP3 ou superior); Mac OS X v 10.5, v 10.6; Linpus Linux (9.4, 9.5) ; HPLIX e Solaris 11 09/08. Consumo de Energia: 7: 425 watts (ativo), 15,2 watts (Pronta), 4,0 watts (Sleep), 0,5 watts (desligada). Voltagem 110V. Conteúdo da Embalagem: Impressora: Quatro pré-instalados cartuchos de toner; Documentação na caixa (guia de instalação de hardware); Drivers de software e documentação em CD-ROMs; Cabo de alimentação; Built-in Duplex automático para dois lados impressão (modelos M451dn & M451dw apenas); Built-in Wireless Card (M451nw & Modelos M451dw apenas). Dimensões e Peso: (L x A x P): 40,5 x 32,2 x 48,4; 23,64kg. Garantia: 12 meses. Cabo USB incluso. Modelo de Referência: HP Laser Color M451DW. SIMILAR OU SUPERIOR.</p>	HP	M452DW	R\$ 1.716,00	R\$ 17.160,00
7	1	20	<p>MONITOR - LCD Widescreen 18,5" Wide (16: 9); Conexões Analógicas e RGB; Tempo de resposta 5 ms; Voltagem: Bivolt; Resolução Máxima 1360X768. SIMILAR OU SUPERIOR.</p>	AOC	E970SWNL	R\$ 510,00	R\$ 10.200,00
8	1	5	<p>NOTBOOK - Processador: 1.6GHz; 3MB Cache Modelo de referencia do processador: Intel Core i5-4200U Sistema Operacional: Windows 8.1 em Português 64 Tela: 14" HD LED (1366x768) " Memória: 8GB (2x4GB) DDR3 1600MHz Disco Rígido: 1TB (5400rpm) Unidade Ótica: Gravador de DVDs e CDs Conectividade: Wireless 802.11 b/g/n, Ethernet 100/1000M e Bluetooth 4.0 Dimensões: 349 x 245 x 24,8 mm e 2,1 kg Portas:1x HDMI, 1x USB 3.0, 2x USB 2.0, 1x VGA Garantia: 1 ano Dispositivo Apontador: Touchpad Bateria: 4 células - 32WH Outros: Câmera HD 720p (1.0MP), Leitor de cartões 2 em 1 (SD/MMC), Kensington Lock e Alto-falantes com certificação Dolby Advanced Audio. Acabamento externo prata e interno preto. Modelo de referência: Lenovo G40-70 Modelo Referência: similar ou superior.</p>	LENOVO	80F3000MBR	R\$ 3.680,00	R\$ 18.400,00

~

WF COMERCIAL**WF COMERCIAL****RODRIGO JOSE NOVOTNI ME****CNPJ: 23.104.384/0001-98 -- IE: 90.702.055-02****Rua Pedro Ferreira Mendes, 110B, Sala 02 - Bairro São Luiz -- CEP: 84200-000 -- Jaguariaíva/Pr - Telefones: (43) 3535-1386 / (42) 9147-3730**

Cliente:	Prefeitura Municipal de Siqueira Campos	Proposta Nr:	0000
Endereço:	Rua Marechal Deodoro, 1837 – CEP: 84.940-000	Data:	17/11/2015
Licitação:	EDITAL DE PREGÃO PRESENCIAL N° 54/2015	Revisão:	000
Objeto:	O objeto da presente licitação é registro de preços de materiais e equipamentos de informática para os departamentos e setores do município, a serem concedidos de acordo com a necessidade pelo período de doze meses.		

Apresentamos nossa proposta de preços para itens abaixo relacionados, conforme o disposto no edital supra e ordenamentos legais cabíveis.**PROPOSTA COMERCIAL**

Item	Quantidade	Valor Unitário	Valor Total					
13	1	4	Conf Edital	PROJETOR MULTIMIDIA - Luminosidade (ANSI Lumens): 2600; Resolução: SVGA (800 x 600); Proporção: 4:3 (suporta 16:9); Resolução RGB: SVGA (800 x 600); Tela (Polegadas): 30 a 300; Video (Linhas de TV): 480; Compatível com HDTV; Sim; Durabilidade da Lâmpada (horas): 4000; Nível de Ruído (Alto Brilho): 37dB; Nível de Ruído (Baixo Brilho): 29dB; Acompanha Maleta: Sim; Controle Remoto: Sim; Modo Econômico (horas): 5000; Lâmpada: 200W UHE; Contraste: 2000:1; Peso (Kg): 2,3; Tecnologia de Projeção: 3 LCD; Voltagem (V): 110/220. Marca e Modelo: SIMILAR OU SUPERIOR.	BENQ	MS524B	R\$ 2.823,00	R\$ 11.292,00
14	1	10	Conf Edital	SWITCH 2 - Portas: 24 portas 10/100/1000 RJ-45 com autonegociação (10Base-T tipo IEEE 802.3, 100Base-TX tipo IEEE 802.3u, 1000Base-T tipo IEEE 802.3ab); 4 portas SFP 1000 Mbps; Suporta no máximo 24 portas 10/100/1000 com detecção automática e mais 4 portas SFP 1000Base-X, ou uma combinação; Memória e processador: Módulo: ARM a 333 MHz, 128 MB de flash, tamanho do buffer de pacotes: 512 KB, 128 MB de RAM; Latência: Latência de 100 Mb: < 5 Us; Latência de 1000 Mb: < 5 Us; Capacidade de produção: 41,7 milhões de pps; Capacidade de routing/switching: 56 Gbps; Tamanho da tabela Routing: 32 entradas; Características de gestão: IMC - Centro de gerenciamento inteligente; interface de linha de comando limitada; Navegador Web; SNMP Manager; IEEE 802.3 Ethernet MIB; Requisitos de energia e operação: Voltagem de entrada 100 a 240 VAC; Frequência de entrada: 50 / 60 Hz; Segurança: UL 60950; IEC 60950-1; EN 60950 1; CAN/CSA-C22.2 N° 60950-1-03; Compatibilidade eletromagnética: FCC parte 15 Classe A; VCCI Classe A; EN 55022 Classe A; CISPR 22 Classe A; EN 55024; EN 61000-3-2 2000, 61000-3-3; ICES-003 Classe A; Gama de temperaturas de funcionamento: 0° a 45°; Intervalo de umidade para funcionamento: 10 a 90% (sem condensação); Dimensões e peso: Dimensões do produto (L x P x A): 16 x 44,2 x 4,32 cm; Peso do produto: 3.08 kg. Marca e Modelo: SIMILAR OU SUPERIOR.	HP	1920-24G JG924A	R\$ 2.162,00	R\$ 21.620,00
						TOTAL:	R\$ 248.852,00	

Valor Total da Proposta:	(duzentos e quarenta e oito mil oitocentos e cinquenta e dois reais)
Validade da Proposta:	60 (sessenta) dias
Forma de Pagamento:	Conforme edital
Prazo de Entrega:	Conforme edital

WF COMERCIAL**WF COMERCIAL****RODRIGO JOSE NOVOTNI ME****CNPJ: 23.104.384/0001-98 -- IE: 90.702.055-02****Rua Pedro Ferreira Mendes, 110B, Sala 02 - Bairro São Luiz -- CEP: 84200-000 -- Jaguariaíva/Pr - Telefones: (43) 3535-1386 / (42) 9147-3730**

Cliente:	Prefeitura Municipal de Siqueira Campos	Proposta Nr:	0000
Endereço:	Rua Marechal Deodoro, 1837 – CEP: 84.940-000	Data:	17/11/2015
Licitação:	EDITAL DE PREGÃO PRESENCIAL N° 54/2015	Revisão:	000
Objeto:	O objeto da presente licitação é registro de preços de materiais e equipamentos de informática para os departamentos e setores do município, a serem concedidos de acordo com a necessidade pelo período de doze meses.		

Apresentamos nossa proposta de preços para itens abaixo relacionados, conforme o disposto no edital supra e ordenamentos legais cabíveis.**PROPOSTA COMERCIAL
REPRESENTANTE LEGAL**

Nome: Rodrigo Jose Novotni
 Cargo: Sócio - Proprietário
 Identidade: 7.521.426-0 SSP/PR
 CPF: 032.890.849-57

DADOS BANCÁRIOS

Banco:	CAIXA ECONOMICA FEDERAL	Cidade:	JAGUARIAIVA / PR
Agencia:	392	Conta:	2382-2
		Variacao:	003

DECLARAÇÕES

- 1) Declaramos que temos pleno conhecimento do disposto no Edital de Licitação Nr EDITAL DE PREGÃO PRESENCIAL N° 54/2015 e demais documentos que o acompanham, e concordamos integralmente com seus termos.
- 2) Declaramos que todos os materiais cotados são de primeira linha, novos e possuem características, marcas e modelos em conformidade com as descrições e necessidades expressas no Edital de Licitação Nr EDITAL DE PREGÃO PRESENCIAL N° 54/2015.
- 3) Declaramos que os preços propostos contemplam todas as despesas necessárias ao pleno fornecimento, tais como os encargos, obrigações sociais, impostos, taxas, frete, etc. incidentes sobre o fornecimento.
- 4) Declaramos que o prazo de garantia dos equipamentos são conforme preconiza o Edital de Licitação Nr EDITAL DE PREGÃO PRESENCIAL N° 54/2015. Quando este prazo não estiver declarado seguirá o prazo de garantia legal, prevista no Código de Defesa do Consumidor, ou o prazo de garantia do fabricante, aquele que for mais vantajoso ao cliente.
- 5) Declaramos que estamos enquadrados no regime de tributação de ME e EPP, conforme estabelece o Artigo 3º da Lei complementar 123, de 14/12/2006.
- 6) Declaramos que o local de entrega será conforme preconiza o Edital de Licitação Nr EDITAL DE PREGÃO PRESENCIAL N° 54/2015.

 RODRIGO JOSE NOVOTNI - ME
 Representante Legal

CNPJ 23.104.384/0001-98
**RODRIGO JOSÉ
 NOVOTNI - ME**
 Rua Pedro Ferreira Mendes, 110
 Letra B - SI 02 - CEP 84200-000
 Jaguariaíva - Paraná

numero do processo: 1362.0001691/2015

Número do processo: 1362.0001691/2015

Solicitação: 2 - LICITAÇÕES

Beneficiário:

Requerente: 11396 - COMERCIAL CORSOTELI LTDA - ME

Endereço:

Complemento:

Loteamento:

Telefone:

E-mail:

Local da protocolização: 001.000.000 - Prefeitura Municipal de Siqueira Campos

Protocolado por: Juliana Rosa

Situação: Não analisado

Procedência: Interna

Prioridade: Normal

Protocolado em: 17/11/2015 09:02

Previsto para: 17/11/2015 09:02

Concluído em:

Súmula: ENVELOPE "A" - PROPOSTA DE PREÇOS
PREGÃO PRESENCIAL N°54/2015

Observação:

Número único: 9J4.5T2.000-15

CPF do beneficiário:

CNPJ do requerente: 03.533.063/0001-00

Bairro:

Município:

Fax:

Juliana Rosa
(Protocolado por)

COMERCIAL CORSOTELI LTDA - ME
(Requerente)

Hora: 09:02:17



COMERCIAL CARSOTELI LTDA - ME

CNPJ: 03.533.063/0001-00

IE: 90535946-00

RUA ANTONIO JUVENTINO DE MOURA, 7010 – SANTO ANTONIO DE PADUA

CEP: 84900-000 - IBAITI/PR

FONE: 043-8479-4005

E-MAIL: comercialcarsoteli@hotmail.com

PROPOSTA DE PREÇO

PREGÃO PRESENCIAL Nº 54/2015 - PR

Ao Município de Siqueira Campos - PR

Prezados Senhores,

1 – IDENTIFICAÇÃO DO CONCORRENTE:

- Razão Social: COMERCIAL CARSOTELI LTDA - ME
- CNPJ: 03.533.063/0001-00 – Inscrição Estadual: 90535946-00
- Representante e Cargo: ZELIA ARISTIDES DE CARVALHO -Empresária-Gerente
- Carteira de Identidade e CPF: 4.339.307-3 SSP/PR – 551.224.269-53
- Endereço e Telefone: Rua Antonio Juventino de Moura, 7010, Santo Antonio de Padua, Ibaiti-PR – Fone: 043-3546 3288
- E-Mail: comercialcarsoteli@hotmail.com
- Agencia e Numero da conta Bancaria: CEF – AG: 0918 Conta Corrente 1471-6 OP: 003.

Item	Qtde.	Descrição	Marca	Vr. Máx.Unit.	Vr.Total
01	30	COMPUTADOR COMPLETO 1. Placa mãe: Socket 1155- (Áudio/Vídeo/Rede onboard). Com as seguintes conexões: 1 PCIe x16 3.0/2.0, 1 PCIe 2.0 x4, 1 PCIe 2.0 x1, 1 PCI, 4 Serial ATA 3 Gb/s, 2 Serial ATA 6 Gb/s, Portas USB: 4 portas USB 3.0 (2no painel raseiro e 2 na board) 10portas USB 2.0 (4 no painel traseiro e 6na mid-board); Processador:	PLACA MÃE ASUS MOD. H61M-A. PROC. INTEL MOD. I5-3330. MEM. CORSAIR MOD. CMV4G3M101600	3.060,05	91.801,50

Zelia Aristides de Carvalho
COMERCIAL CARSOTELI LTDA ME

CNPJ: 03.533.063/0001-00

ZELIA ARISTIDES DE CARVALHO

CPF: 551.224.269-53

RG: 4.339.307-3

03.533.063/0001-00

COMERCIAL CARSOTELI
LTDA. - ME

RUA ANTONIO JUVENTINO DE MOURA, 7010
STO. ANT. DE PADUA - CEP 84900-000 - IBAITI - PR



COMERCIAL CARSOTELI LTDA -ME

CNPJ: 03.533.063/0001-00

IE: 90535946-00

RUA ANTONIO JUVENTINO DE MOURA, 7010 – SANTO ANTONIO DE PADUA

CEP: 84900-000 - IBAITI/PR

FONE: 043-8479-4005

E-MAIL: comercialcarsoteli@hotmail.com

	<p>3.0GHz (3.2GHz Turbo), Quad-Core, Cache L3 6Mb, Socket LGA 1155; Memória: 4Gb - 1333 Mhz; Disco Rígido: HD 500Gb, SATA2, 7200 RPM; Gravador DVD RW - Conexão SATA; Gabinete: 04 Baias; Mouse Óptico Interface PS2 ou USB; Teclado ABNT2 Interface PS2 ou USB; Monitor LCD Widescreen 18,5". " Tipo monitor 18,5" Wide (16:9) " Conexões Analógica e RGB; " Tempo de Resposta 5 ms; " Voltagem Bivolt; " Resolução Máxima 1360x768. Marca e modelo: SIMILAR OU SUPERIOR. O licitante deverá informar, nas especificações técnicas, a marca, o modelo e o fabricante do equipamento, bem como oferecer o catálogo do microcomputador. Drivers: Todos os softwares e drivers que acompanham o equipamento devem ser fornecidos em CDROM de instalação. Devem ser fornecidos todos os cabos relacionados aos recursos tecnológicos especificados.</p>	<p>HD SEAGATE MOD. ST500DM002. PLACA CONTAC USB MOD 6USBPCI GRAV. LITE ON MOD. 29570-0. GAB. + KIT. VINIK MOD VB100. MON. AOC MOD. E970SWL.</p>		
02	<p>COMPUTADOR COMPLETO 2 - Placa mãe: Socket 1155- (Áudio/Vídeo/Rede onboard). Com as seguintes conexões: 1 PCIe x16 3.0/2.0, 1 PCIe 2.0 x4, 1 PCIe 2.0 x1, 1 PCI, 4 Serial ATA 3 Gb/s, 2 Serial ATA 6 Gb/s, Portas USB: 4 portas USB 3.0 (2 no painel traseiro e 2 na board) 10 portas USB 2.0 (4 no painel traseiro e 6 na mid-board); Processador: - Clock Interno: 3.40GHz, Dual Core ,4 Threads, Cache L3 3Mb, Socket LGA 1155; Memória: 2Gb - 1333 Mhz; Disco Rígido: HD 500Gb, SATA2, 7200 RPM; Gravador DVD RW - Conexão SATA; Gabinete: 04 Baias; Mouse Óptico Interface PS2 ou USB; Teclado ABNT2 Interface PS2 ou USB; Monitor LCD Widescreen 18,5". Tipo monitor 18,5" Wide (16:9) Conexões Analógica e RGB; T empo de Resposta 5 ms; Voltagem Bivolt; Resolução Máxima 1360x768. M arca e modelo: SIMILAR OU SUPERIOR. O licitante deverá informar, nas especificações técnicas, a marca, o modelo e o fabricante do equipamento, bem como oferecer o catálogo do microcomputador. D rivers: Todos os softwares e drivers que acompanham o equipamento devem ser fornecidos em CDROM</p>	<p>PLACA MÃE ASUS MOD. H61M-A. PROC. INTEL MOD. I3-3240. MEM. CORSAIR MOD. CMV4G3M101600 HD SEAGATE MOD. ST500DM002. GRAV. LITE ON MOD. 29570-0. GAB. + KIT. VINIK MOD VB100. MON. AOC MOD. E970SWL. PLACA CONTAC USB MOD 6USBPCI</p>	2.588,565	77.656,95

03.533.063/0001-00

Carvalho
COMERCIAL CARSOTELI LTDA ME

CNPJ: 03.533.063/0001-00

ZELIA ARISTIDES DE CARVALHO

CPF: 551.224.269-53

RG: 4.339.307-3



COMERCIAL CARSOTELI
LTDA. - ME

RUA ANTONIO JUVENTINO DE MOURA, 7010
STO. ANT. DE PÁDUA - CEP 84900-000 - IBAITI - PR

COMERCIAL CARSOTELI LTDA - ME

CNPJ: 03.533.063/0001-00

IE: 90535946-00

RUA ANTONIO JUVENTINO DE MOURA, 7010 - SANTO ANTONIO DE PADUA

CEP: 84900-000 - IBAITI/PR

FONE: 043-8479-4005

E-MAIL: comercialcarsoteli@hotmail.com

		de instalação. D e vem ser fornecidos todos os cabos relacionados aos recursos tecnológicos especificados.		
03	20	COOLER 1. - Material: Alumínio - Fixação: Parafuso - Soquete: P4 LGA 775 (T) - Dimensão FAN: 95 x 25mm - Dimensão H.S: 85 x 35mm - Velocidade da FAN: 2200 +- 10% rpm - Fluxo de Ar : 30.67 CFM (Máx) - Nível de Ruído: 22 dBA - Tensão: 12VDC Marca e Modelo: SIMILAR OU SUPERIOR	COOLER MASTER MOD. DI5-9HHDSM-OL-GP	37,98 759,60
04	20	COOLER 2 - Socket 939/AM2/754 - Material: Alumínio - Fan: 70 x 70 x 15mm - Fan Speed: 2900 RPM ± 10% - Tipo de rolamento: Rifle Bearing - Nível de ruído: 29.58 dB (max) - Fluxo de Ar: 18. 58 CFM (max) - Conector de energia: 3 pinos - Tensão: 12V - Tensão Iniciado: 7V. Marca e Modelo: SIMILAR OU SUPERIOR.	THERMALTAKE. MOD CI-P0503	45,96 919,20
05	20	FONTE DE ALIMENTAÇÃO 2: FONTE DE ALIMENTACAO 2 - ATX 450w, Tipo ATX 12V v2,3; Potência Total: 460W; Ventilação: Fan 120 mm; Alimentação: Tensão:110 - 120v/220-240v(Chave Seletora); Corrente: 8,5A - 115V/ 5A -220V; Frequência: 47-63 Hz; Tensão/Correntes saídas: +5V: 16A; + 3,3V: 20A; +12V: 0,8A; +5VSB:2,5A; Temperatura: 0~40°C; Conexões: 1 x ATX 20+4 pin, 1 x CPU 4 + 4 pin Periférico / 4 x SATA, 4 pin Disquete / 1x PCI - E. Referência: Cooler Master Elite Power Plus rs - 460 - psar - j3. Marca e Modelo: SIMILAR OU SUPERIOR.	LITE MOD PS-501	222,445 4.448,90
06	10	IMPRESSORA LAZER COLORIDA - Especificações Técnicas: Tecnologia de Impressão: Laser; Velocidade de Impressão: Em preto:Até 20 ppm; Em cores: Até 20 ppm. Resolução de impressão: Preto:Até 600 x 600 dpi; Cores:Até 600 x 600 dpi. C onectividade: 1 Hi-Speed USB 2.0; 1 de rede Fast Ethernet 10/100Base-TX ; 1 Wifi 802. 11 b / g / n. Memória Padrão: 128 M/384 MB; Ciclo Mensal: 40.000 páginas; Capacidade Bandeja: 250 folhas na bandeja de entrada. Requisitos mínimos de sistema: PC: Microsoft Windows 7 (32/ 64 bits); Windows Vista (32/64 bits); 1 GHz 32 bits (x86) ou	HP MOD M451DW	1.716,25 17.162,50

Carval
COMERCIAL CARSOTELI LTDA ME

CNPJ: 03.533.063/0001-00

ZELIA ARISTIDES DE CARVALHO

CPF: 551.224.269-53

RG: 4.339.307-3

03.533.063/0001-00

COMERCIAL CARSOTELI
LTDA. - ME

RUA ANTONIO JUVENTINO DE MOURA, 7010
STO. ANT. DE PÁDUA - CEP 84900-000 - IBAITI - PR



COMERCIAL CARSOTELI LTDA - ME

CNPJ: 03.533.063/0001-00

IE: 90535946-00

RUA ANTONIO JUVENTINO DE MOURA, 7010 – SANTO ANTONIO DE PADUA

CEP: 84900-000 - IBAITI/PR

FONE: 043-8479-4005

E-MAIL: comercialcarsoteli@hotmail.com

		64 bits (x64), 1 GB RAM (32 bits) ou 2 GB RAM (64 bits), 400 MB de espaço livre no disco rígido, CD / DVD-ROM ou Internet, USB ou porta de rede; W indows XP (32 bits) SP2: Pentium 233 MHz, 512 MB RAM 400 MB livres no disco rígido espaço, CD / DVDROM ou Internet, USB ou porta de rede; Mac: Mac OSX v 10.5, v 10.6, PowerPC G4, G5 ou Intel Core ™, 500 MB disco rígido, CD-ROM/DVD-ROM ou Internet, USB ou porta de rede. Sistemas Operacionais Compatíveis: M icrosoft Windows 7 32 bits e 64 bits; Windows Vista 32 bits e 64 bits; W indows XP 32-bits (SP2 ou superior); Driver instala apenas suportado em: Microsoft Windows Server 2008 32 bits e 64 bits, Windows Server 2003 32-bit (SP3 ou superior); M ac OS X v 10.5, v 10.6; Linpus Linux (9.4, 9.5) ; HPUX e Solaris 11 09/08. C onsumo de Energia: 7: 425 watts (ativo), 15,2 watts (Pronta), 4,0 watts (Sleep), 0,5 watts (desligada). Voltagem 110V.Conteúdo da Embalagem: Impressora: Quatro pré-instalados cartuchos de toner; Documentação na caixa (guia de instalação de hardware); Drivers de software e documentação em CD-ROMs; Cabo de alimentação; B uilt-in Duplex automático para dois lados impressão (modelos M451dn & M451dw apenas); B uiltin Wireless Card (M451nw & Modelos M451dw apenas). Dimensões e Peso: (L x A x P): 40,5 x 32,2 x 48,4; 23,64kg. Garantia: 12 meses. C abo USB incluso. Modelo de Referência: HP Laser Color M451DW. SIMILAR OU SUPERIOR.			
07	20	MONITOR - LCD Widescreen 18,5" Wide (16: 9); Conexões Analógicas e RGB; T empo de resposta 5 ms; Voltagem: Bivolt; Resolução Máxima 1360X768. SIMILAR OU SUPERIOR.	AOC MOD E970SWNL.	510,10	10.202,00
08	05	NOTBOOK - P rocessador: 1.6GHz; 3MB Cache Modelo de referencia do processador: Intel Core i5-4200U Sistema Operacional: Windows 8.1 em Português 64 Tela: 14" HD LED (1366x768) " M emória: 8GB (2x4GB) DDR3 1600MHz Disco Rígido: 1TB (5400rpm) U nidade Ótica: Gravador de DVDs e CDs Conectividade: Wireless 802.11 b/g/n,	LENOVO MOD G40-70	3.6080,05	18.400,25

COMERCIAL CARSOTELI LTDA ME

CNPJ: 03.533.063/0001-00

ZELIA ARISTIDES DE CARVALHO

CPF: 551.224.269-53

RG: 4.339.307-3

03.533.063/0001-00

COMERCIAL CARSOTELI
LTDA. - ME

RUA ANTONIO JUVENTINO DE MOURA, 7010
STO. ANT. DE PADUA - CEP 84900-000 - IBAITI - PR



COMERCIAL CARSOTELI LTDA - ME

CNPJ: 03.533.063/0001-00

IE: 90535946-00

RUA ANTONIO JUVENTINO DE MOURA, 7010 – SANTO ANTONIO DE PADUA

CEP: 84900-000 - IBAITI/PR

FONE: 043-8479-4005

E-MAIL: comercialcarsoteli@hotmail.com

	Ethernet 100/1000M e Bluetooth 4.0 Dimensões: 349 x 245 x 24,8 mm e 2,1 kg Portas: 1x HDMI, 1x USB 3.0, 2x USB 2.0, 1x VGA Garantia: 1 ano D ispositivo Apontador: Touchpad Bateria: 4 células - 32WH Outros: Câmera HD 720p (1.0MP), Leitor de cartões 2 em 1 (SD/MMC), Kensington Lock e Alto-falantes com certificação Dolby Advanced Audio. Acabamento externo prata e interno preto. Modelo de referência: Lenovo G40- 70 Modelo Referência: similar ou superior.			
09	PLACA MAE I - C PU: - Socket 1155 para 2° e 3° geração de processadores; - Suporta processadores de 22 nm CPU ; - Suporta processadores de 32 nm CPU; M emória: - 2 x DIMM, máx. 16GB, DDR3 2200 (OC) / 2133 (OC) / 2000 (OC) / 1866 (OC) / 1800 (OC) / 1600/1333 MHz Memória; - Arquitetura de memória Dual Channel; G ráfico: - Suporte de saída multi- VGA: portas HDMI / DVI / RGB; - Suporta HDMI com max. resolução de 1920 x 1200 @ 60 Hz; - Suporta DVI com resolução máx. resolução de 1920 x 1200 @ 60 Hz; - Suporta RGB com max. resolução de 2048 x 1536 @ 75 Hz; S lots de expansão: - 1 x PCIe x16 3.0/2.0 - 1 x PCIe 2.0 x4 - 1 x PCIe 2.0 x1 - 1 x PCI A rmazenamento: - 2 x portas SATA 6Gb / s - 4 x portas SATA 3Gb / s – Suporte Raid 0, 1, 5, 10 L AN: - Gigabit LAN Controller 1x Á udio: - 8-Canal de Alta Definição CODEC de áudio - Suporta: Jack detecção, Multi-streaming, painel frontal Jack-Retasking P ortas USB: - 4 x portas USB 3.0 (2 no painel traseiro e 2 na board) - 10 x portas USB 2.0 (4 no painel traseiro e 6 na midboard) P ortas I / O: - 1 x portas OS / 2 para teclado / mouse - 1 x DVI – 1 x D-Sub - 1 x HDMI - 1 x porta LAN (RJ45) - 2 x USB 3.0 - 4 x USB 2.0 - 3 x conectores de áudio P ortas internas I / O: - 1 x conector USB 3.0 com suporte para mais 2 portas adicionais - 3 x conectores USB 2.0 com suporte para mais 6 portas adicionais - 2 x conectores SATA 6Gb / s - 4 x conectores SATA 3Gb / s - 1 x conector CPU Fan - 1 x conector Chassis - 1 x leitor externo S / PDIF - 1 x conector de alimentação EATX 24-pin 1 x conector de	GIGABYTE MOD H61M-51	444,78	4.447,80

10

03.533.063/0001-00

COMERCIAL CARSOTELI
LTDA. - ME

RUA ANTONIO JUVENTINO DE MOURA, 7010
STO. ANT. DE PADUA - CEP 84900-000 - IBAITI - PR

COMERCIAL CARSOTELI LTDA ME

CNPJ: 03.533.063/0001-00

ZELIA ARISTIDES DE CARVALHO

CPF: 551.224.269-53

RG: 4.339.307-3



COMERCIAL CARSOTELI LTDA - ME

CNPJ: 03.533.063/0001-00

IE: 90535946-00

RUA ANTONIO JUVENTINO DE MOURA, 7010 – SANTO ANTONIO DE PADUA

CEP: 84900-000 - IBAITI/PR

FONE: 043-8479-4005

E-MAIL: comercialcarsoteli@hotmail.com

		alimentação ATX 12V de 8-pin - 1 x conector de áudio no painel frontal - 1 x conector interno speaker - 1 x painel do sistema - 1 x conector Intrusion Chassis B IOS: - 64Mb Flash ROM, AMI BIOS, PnP, DMI v2.0, WfM2.0, SMBIOS v2.5, ACPI v2.0a Form Factor:- Modelo: uATX M odelo Referência: similar ou superior.		
10	10	PROCESSADOR II - A companha Cooler: Sim Núcleo: Ivy Bridge - Dual Core - Numero de Threads: 4 - Clock Interno: 3.40GHz - Soquete: LGA 1155 Cache L1: - 2 x 32 KB instruction caches - 2 x 32 KB data caches Cache L2: - 2x 256KB Cache L3: - 3MB Tecnologias integradas: - MMX instruction set - SSE - SSE2 - SSE3 Supplemental SSE3 - SSE4.1 - SSE4.2 - Advanced Vector Extensions - Extended Memory 64 technology (EM64T) - Execute disable bit - HyperThreading technology - Virtualization technology (VT-x) - Low power features Enhanced SpeedStep technology - On-chip peripherals Dual-channel DDR3 memory controller - Direct Media Interface - PCI Express 2.0 interface - HD 2500 graphics controller - Thermal Power: 55W - Processo de Fabricação: 22nm M odelo Referência: similar ou superior.	INTEL I3 MOD 3240	842,52 8.425,20
11	10	PRODESSADOR III - A companha Cooler: Sim - Núcleo: Ivy Bridge - Multi-Core: Quad-Core - Frequência de funcionamento: 3.0GHz (3.2GHz Turbo) - Cache L3: 6MB - Manufatura Tecnológica: 22nm - Suporte de 64 bits - HD Graphics 2500 - Dissipador e Fan incluído Tipo de soquete: - LGA 1155 Recursos: - Turbo Boost Technology 2.0 - Virtualization Technology (VT-x) - Virtualization Technology for Directed I/O (VT-d) - AES New Instructions - Anti-Theft Technology - My WiFi Technology - Idle States - Enhanced SpeedStep Technology - Thermal Monitoring Technologies - Fast Memory Access - Flex Memory Access - Execute Disable Bit Yes - VT-x with Extended Page Tables (EPT) M odelo Referência: similar ou	INTEL I5 MOD 3330	1.328,38 13.283,80

COMERCIAL CARSOTELI LTDA ME

CNPJ: 03.533.063/0001-00

ZELIA ARISTIDES DE CARVALHO

CPF: 551.224.269-53

RG: 4.339.307-3

03.533.063/0001-00

COMERCIAL CARSOTELI
LTDA. - ME

RUA ANTONIO JUVENTINO DE MOURA, 7010
STO. ANT. DE PADUA - CEP 84900-000 - IBAITI - PR

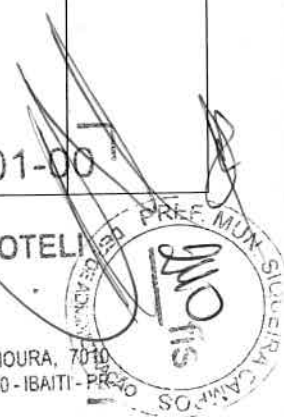

COMERCIAL CARSOTELI LTDA - ME

CNPJ: 03.533.063/0001-00

IE: 90535946-00

RUA ANTONIO JUVENTINO DE MOURA, 7010 – SANTO ANTONIO DE PADUA

CEP: 84900-000 - IBAITI/PR

FONE: 043-8479-4005

E-MAIL: comercialcarsoteli@hotmail.com

		superior.			
12	10	PROCESSADOR 4: A companhia Cooler: Sim - Número de núcleos: 2 - Nº de threads: 4 - Velocidade do relógio: 3.6 GHz - Cache: 3 MB - DMI2: 5 GT/s - Conjunto de instruções: 64-bit - Extensões do conjunto de instruções: SSE4.1/4.2 AVX2. 0 - Litografia: 22 nm - TDP máximo: 54 W - Especificação de solução térmica: PCG 2013C Memória: - Tamanho máximo de memória (de acordo com o tipo de memória) : 32 GB - Tipos de memória: DDR3-1333/ 1600 - Nº de canais de memória: 2 - Largura de banda máxima da memória: 25,6 GB/s - Compatibilidade com memória ECC Gráficos: - Frequência da base gráfica: 350 MHz - Máxima frequência dinâmica da placa gráfica: 1.15 GHz - Nº de telas suportadas: 3 Expansão: - Revisão de PCI Express 3. 0 - Configurações PCI Express: Up to 1x16, 2x8, 1x8/2x4 - Nº máximo de linhas PCI Express: 16 Informações adicionais: - Configuração máxima da CPU: 1 - TCASE: 72°C - Tamanho do pacote: 37.5mm x 37.5mm - Litografia gráfica e IMC 22nm - Soquetes suportados: FCLGA1150, FCLGA1150, FCLGA1150 - Opções de Halógena Baixa Disponíveis: Consulte MDDS Tecnologias: - Tecnologia Hyper-Threading – Tecnologia de virtualização (VT-x) - Tabelas de página estendida (EPT) – Estados ociosos - Enhanced Intel SpeedStep Technology - Tecnologias de monitoramento térmico Modulo Referência: similar ou superior.	INTEL I3 MOD 4160	953,92	9.539,20
13	04	PROJETOR MULTIMIDIA – Luminosidade (ANSI Lumens): 2600; Resolução: SVGA (800 x 600); Proporção: 4:3 (suporta 16:9); Resolução RGB: SVGA (800 x 600); Tela (Polegadas): 30 a 300; Video (Linhas de TV): 480; Compatível com HDTV: Sim; Durabilidade da Lâmpada (horas): 4000; Nível de Ruído (Alto Brilho): 37dB; Nível de Ruído (Baixo Brilho): 29dB; Acompanha Maleta: Sim; Controle Remoto: Sim; Modo Econômico (horas): 5000; Lâmpada: 200W UHE; Contraste: 2000:1; Peso (Kg): 2,3; Tecnologia de Projecção: 3 LCD; Voltagem (V): 110/220. Marca e Modelo:	EPSON MOD S18+	2.823,6750	11.294,70

COMERCIAL CARSOTELI LTDA ME

CNPJ: 03.533.063/0001-00

ZELIA ARISTIDES DE CARVALHO

CPF: 551.224.269-53

RG: 4.339.307-3



COMERCIAL CARSOTELI
LTDA. - ME

RUA ANTONIO JUVENTINO DE MOURA, 7010
SANTO ANTONIO DE PADUA - CEP 84900-000 - IBAITI - PR

03.533.063/0001-00

COMERCIAL CARSOTELI LTDA - ME

CNPJ: 03.533.063/0001-00

IE: 90535946-00

RUA ANTONIO JUVENTINO DE MOURA, 7010 - SANTO ANTONIO DE PADUA

CEP: 84900-000 - IBAITI/PR

FONE: 043-8479-4005

E-MAIL: comercialcarsoteli@hotmail.com

		SIMILAR OU SUPERIOR.			
14	10	SWITCH 2 - Portas: 24 portas 10/100/ 1000 RJ-45 com autonegociação (10Base-T tipo IEEE 802.3, 100Base-TX tipo IEEE 802.3u, 1000Base-T tipo IEEE 802.3ab); 4 portas SFP 1000 Mbps; Suporta no máximo 24 portas 10/100/1000 com detecção automática e mais 4 portas SFP 1000Base- X, ou uma combinação; Memória e processador: Módulo: ARM a 333 MHz, 128 MB de flash, tamanho do buffer de pacotes: 512 KB, 128 MB de RAM; Latência: Latência de 100 Mb: < 5 Us; Latência de 1000 Mb: < 5 Us; Capacidade de produção: 41,7 milhões de pps; Capacidade de routing/switching: 56 Gbps; Tamanho da tabela Routing: 32 entradas; Características de gestão: IMC - Centro de gerenciamento inteligente; interface de linha de comando limitada; Navegador Web; SNMP Manager; IEEE 802.3 Ethernet MIB; Requisitos de energia e operação: Voltagem de entrada 100 a 240 VAC; Frequência de entrada; 50 / 60 Hz; Segurança: UL 60950; IEC 60950-1; EM 60950-1; CAN/CSA-C22.2 Nº 60950-1-03; Compatibilidade eletromagnética: FCC parte 15 Classe A; VCCI Classe A; EM 55022 Classe A; CISPR 22 Classe A; EM 55024; EN 61000-3-2 2000, 61000-3-3; ICES-003 Classe A; Gama de temperaturas de funcionamento: 0° a 45°; Intervalo de umidade para funcionamento: 10 a 90% (sem condensação); Dimensões e peso: Dimensões do produto (L x P x A): 16 x 44,2 x 4,32 cm; Peso do produto: 3.08 kg. Marca e Modelo: SIMILAR OU SUPERIOR.	NÃO COTADO	0,00	0,00
15	02	SWITCH KVM - Número de Computadores: 04; Leds do Switch: 4 x porta; Tipos de conexões clientes: Teclado PS2; Mouse PS2; Monitor HDDB 15-pin Female VGA, SVGA, XVGA, Multisyng. Seleção Manual: Pressionando o botão or Hotkey; Confirmação de comutação: Por Som; Resolução do monitor; Até 2048x1536; Com quatro cabos de conexão. Teclado: ABNT 2; Interface PS2 ou USB; Compatível com Windows 98/ME/2000/NT/ XP; 107 teclas. Marca e Modelo: SIMILAR	TREND NET MOD TK-407K	550,3050	1.100,61

COMERCIAL CARSOTELI LTDA ME

CNPJ: 03.533.063/0001-00

ZELIA ARISTIDES DE CARVALHO

CPF: 551.224.269-53

RG: 4.339.307-3

03.533.063/0001-00

COMERCIAL CARSOTELI
LTDA. - ME

RUA ANTONIO JUVENTINO DE MOURA, 7010
STO. ANT. DE PÁDUA - CEP 84900-000 - IBAITI - PR



COMERCIAL CARSOTELI LTDA - ME

CNPJ: 03.533.063/0001-00

IE: 90535946-00

RUA ANTONIO JUVENTINO DE MOURA, 7010 – SANTO ANTONIO DE PADUA

CEP: 84900-000 - IBAITI/PR

FONE: 043-8479-4005

E-MAIL: comercialcarsoteli@hotmail.com

		OU SUPERIOR.			
16	10	WEB CAN - - Plug & Play - Resolução de 16MP interpolados - Função Snapshot para tirar fotos - Face track, que busca e enfoca o rosto - Novo acabamento - Microfone USB - Zoom digital 10x - Conexão USB 2.0. Marca e Modelo: SIMILAR OU SUPERIOR.	FORTREK EASY CAM AQUA	60,48	604,80

VALOR TOTAL R\$ 270.047,01 (duzentos e setenta mil quarenta e sete reais e um centavos)

Declaro que nos preços mantidos na proposta escrita e naqueles que porventura vierem a ser ofertados através de lances verbais, estão incluídos todos os encargos trabalhistas, previdenciários, fiscais, comerciais e outros de quais quer natureza que se fizerem indispensáveis à perfeita aquisição do objeto da licitação. A Câmara Municipal não admitirá qualquer alegação posterior que vise ao ressarcimento de custos não considerados na proposta feita pelo licitante sobre os preços cotados.

- Prazo de Validade da Proposta: 60 (sessenta) dias.
- Prazo de Entrega: conforme edital.
- Prazo de Garantia: conforme edital.
- Prazo de Pagamento: conforme edital.

IBAITI, 17 DE Novembro DE 2015.

Zelia Aristides de Carvalho
COMERCIAL CARSOTELI LTDA ME
CNPJ: 03.533.063/0001-00
ZELIA ARISTIDES DE CARVALHO
CPF: 551.224.269-53
RG: 4.339.307-3

03.533.063/0001-00

COMERCIAL CARSOTELI
LTDA. - ME

RUA ANTONIO JUVENTINO DE MOURA, 7010
STO. ANT. DE PADUA - CEP 84900-000 - IBAITI - PR





Inspiring Innovation • Persistent Perfection

01



Gerenciamento de energia e alta definição com saída HDMI/DVI nativas

- Saídas HDMI e DVI
- Tecnologia DIGI+ VRM
- UEFI Bios
- EPU - Eficiência energética

Adicionar para comparação

03.533.063/0001-00

COMERCIAL CARSOTELI
LTDA. - ME

RUA ANTONIO JUVENTINO DE MOURA, 7010
STO. ANT. DE PÁDUA - CEP 84900-000 - IBAITI - PR

Características de CPU, Chipset e Gráficos

Soquete LGA1155 para segunda geração de processadores Intel® Core™ i7, Core™ i5 e Core™ i3 / Pentium® / Celeron®

Esta placa-mãe suporta os mais recentes processadores de 3ª geração da linha Intel® Core e 2ª geração Intel® Core™

i7/i5/i3/Pentium®/Celeron®, com iGPU, memória e os controladores PCI Express integrados para dar suporte à placa de vídeo integrada com chipsets dedicados, dois canais (4 DIMMs) DDR3 de memória e 16 linhas PCI Express 3.0/2.0. Isso proporciona um desempenho gráfico incrível. A 3ª geração de processadores da linha Intel® Core e 2ª geração Intel® Core™ i7/i5/i3/Pentium®/Celeron® são os CPUs mais poderosas e eficientes do mundo.



Intel® H61 Express Chipset

O chipset Intel® H61 Express é o mais recente projeto de "chipset único" para suportar o novo soquete LGA1155, a 3ª geração da linha Intel® Core e 2ª geração Intel® Core™ i7/i5/i3/Pentium®/Celeron®. Esse chipset proporciona um desempenho melhorado por utilizar conexões ponto-a-ponto em série, afim de maior largura de banda e estabilidade.



Suporta DDR3 2200(O.C.) / 2133(O.C.) / 1866(O.C.) / 1600 / 1333 / 1066 MHz Dual-Channel

Esta placa-mãe suporta memórias DDR3 com taxas de transferências de DDR3 2200(O.C.)/2133(O.C.)/1866(O.C.)/1600/1333/1066 MHz para alcançar o máximo rendimento em gráficos 3D, multimídia e aplicações online. A arquitetura dual channel DDR3 aumenta a banda da memória de sistema para aumentar sua performance.

PCIe 3.0

O mais recente padrão de barramento PCI Express proporciona duas vezes mais desempenho das atuais PCIe 2.0. Largura de banda total para um link 16x atinge um máximo de 32GB/s, o dobro da 16GB/s com PCIe 2.0 (no modo x16). PCIe 3.0 fornece aos usuários velocidades de dados sem precedentes, combinada com a conveniência e transição contínua oferecidos pela compatibilidade completa com dispositivos PCIe 1.0 e PCIe 2.0. É um recurso indispensável para usuários de PC com o objetivo de melhorar e otimizar o desempenho gráfico, bem como ter a mais recente tecnologia.



Características exclusivas ASUS

Saída HDMI & DVI



Arquitetura Digital de Energia DIGI+ VRM

O design da nova ASUS DIGI+VRM atualiza o fornecimento de energia da placa-mãe para um padrão digital. A arquitetura digital permite ajustar dinamicamente a frequência do VRM, cortando a interferência eletromagnética pela metade e tornando o sistema mais estável. A performance do sistema também pode ser ajustada através de controles específicos de energia para a Controladora de Memória (CPU/NB), incluindo ajustes da

Aproveite entretenimento em full HD 1080p

HDMI (High-Definition Multimedia Interface) é a primeira e única interface com suporte totalmente digital e sem compressão de áudio e vídeo via um único cabo, e está em conformidade com HDCP permitindo a reprodução de HD DVD, Blu-ray Disc e outros conteúdos protegidos.

voltagem, Load-Line Calibration e capacidade de corrente até 30% maior. O DIGI+VRM capacita os usuário com grande flexibilidade e precisão perfeita a otimizar o desempenho com extrema estabilidade do sistema e grande eficiência de energia.



Componentes superiores para excelente qualidade e durabilidade

Capacitores 100% de Polímero Condutor de Alta Qualidade

Esta placa-mãe usa capacitores de polímero condutor de alta qualidade para aumentar a sua durabilidade, tempo de vida e capacidade térmica.

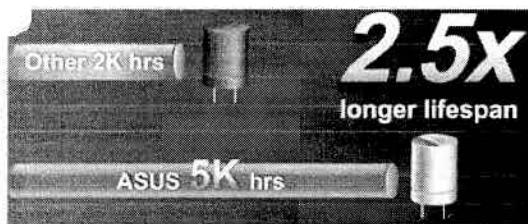

Painel traseiro em aço inoxidável

Os conectores do painel traseiro das placas mãe ASUS é construído em aço inoxidável protegido por uma fina camada de óxido de cromo. Resistindo a um teste de spray de sal por 72 horas contínuas sem demonstrar sinais de corrosão, o painel traseiro das placas ASUS apresenta uma durabilidade 3 vezes maior que os concorrentes.

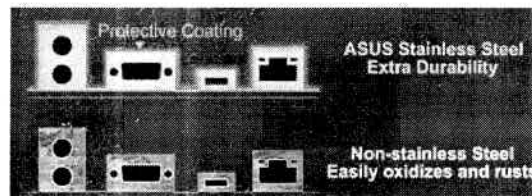

Network iControl

Controle de banda em tempo real

Com um único clique no botão liga/desliga, o aplicativo em uso tem seus banda de rede priorizados sobre outros programas. Além disso, você pode priorizar o seu software favorito e facilmente configurar os perfis através de uma interface de usuário intuitiva. Dentro do perfil, os programas podem ser pré-agendado para ser executado em um período de tempo específico para evitar o congestionamento da rede e de longa espera por downloads. Auto conexão de rede PPPoE proporciona uma configuração com apenas uma etapa para a conveniência. No geral, é um intuitivo centro de controle de banda.

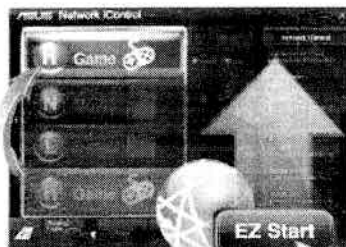

A Single Click to Give Software Currently in Use Priority of Network Bandwidth

AI Suite II

Acesso One-stop Para Tecnologias Inovadoras ASUS

Com sua interface amigável, o ASUS AI Suite II consolida todas as funcionalidades exclusivas da ASUS em um pacote simples de utilizar. Permite aos usuários controlar overclock, gestão de energia, velocidade da ventoinha, voltagem, leituras de sensores e até mesmo interagir com dispositivos móveis através de Bluetooth. Isso tudo em um software que oferece diversas funções de fácil utilização, sem a necessidade de alternar entre os diversos utilitários.



UEFI BIOS(EZ Mode)

Interface BIOS Fácil e Amigável

O UEFI BIOS oferece o primeira BIOS controlável por mouse com interface gráfica com modos selecionáveis e Suporte para Discos Rígidos com mais de 2.2TB. Os usuários

ASUS FanXpert

Customize as velocidades das ventoinhas com controle independente

ASUS Fan Xpert permite aos usuários ajustar independentemente as velocidades das ventoinhas da CPU e gabinete. **RUA ANTONIO JUVENINO DE MOURA, 7010**

03.533.063/0001-00

COMERCIAL CARSOTELI
LTD.A. - ME

STO. ANT. DE PÁDUA - CEP 84900-000 - IBAITI - PR

também podem arrastar e soltar as prioridades de boot com o modo exclusivo EZ e oferece configurações complexas com o Modo Avançado.



Interface ASUS exclusiva

Modo EZ - dá acesso fácil às informações de sistema seleccionáveis, optimizadas e limpas, possibilitando arrastar e soltar dispositivos na prioridade de inicialização escolhida.

Nova atualização! Controle Rápido e Fácil para Configuração do Sistema

- Aperte F12 para capturar e salvar uma tela do UEFI BIOS
- Novo atalho F3 para as funções mais usadas do UEFI BIOS
- ASUS DRAM SPD - informações detalhadas sobre as memórias, detecta memórias com defeito caso a máquina tenham problemas na inicialização

temperaturas, condições climáticas e cargas do sistema. Perms incorporados oferecem controle automatico ou manual das velocidades das ventoinhas para um ambiente resfriado e silencioso.



Proteção Anti-Surge (contra picos de energia)

Proteja seu equipamento com o Anti-Surge (contra picos de energia), que detecta situações de sobrecarga e previne picos de tensão em tempo real. Ele também corta o fornecimento de energia para proteger seu sistema de sobrecarga.



1. Detecção de sobrecarga em tempo real.
2. Proteção ativa contra danos em potencial à placa-mãe e sistema



EPU

Eficiência Energética all around

Primeira eficiência energética do mundo para PC em tempo real poupa o chip através de um comutador de bordo simples ou utilitário AI Suite II. Obtém e otimiza a energia total do sistema, detectando automaticamente cargas de PC atual e modera o consumo de energia. Isso também reduz o ruído do ventilador e a longevidade dos componentes!



RoHS

GreenASUS e ErP

A placa-mãe e o seu pacote estão de acordo com as Restrições da União Européia relativas ao uso de substâncias perigosas (RoHS). Isto está de acordo com a Visão da ASUS em criar produtos e pacotes recicláveis que não prejudicam o meio ambiente, para proteger a saúde dos consumidores e minimizar o impacto no ambiente.



Visão Geral H61M-A

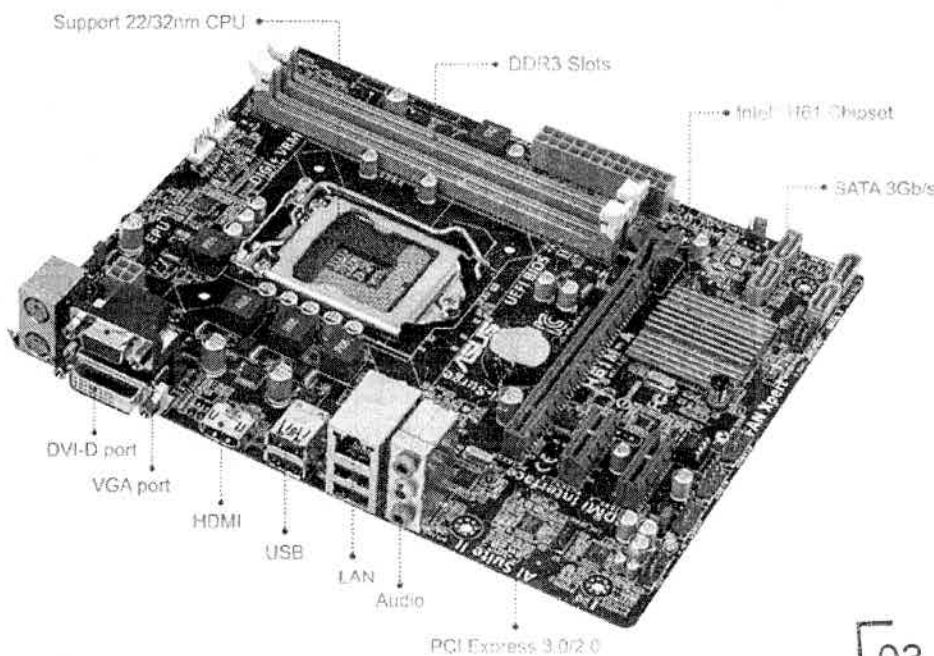

03.533.063/0001-00

COMERCIAL CARSO TELI
LTDA. - ME

RUA ANTONIO JUVENTINO DE MOURA, 7010
STO. ANT. DE PÁDUA - CEP 84900-000 - IBAITI - PR

Processador(es)

Soquete Intel® 1155 para para 3ª/2ª geração de processadores Core™ i7/Core™ i5/Core™ i3/Pentium®/Celeron®

Suporta processadores Intel® de 22 nm

Suporta a tecnologia Intel® Turbo Boost 2.0

Suporta Intel® 32 nm CPU

* Suporta a tecnologia Intel® Turbo Boost 2.0 dependendo do tipo do processador.

* Visite www.asus.com.br para a lista de processadores suportados.

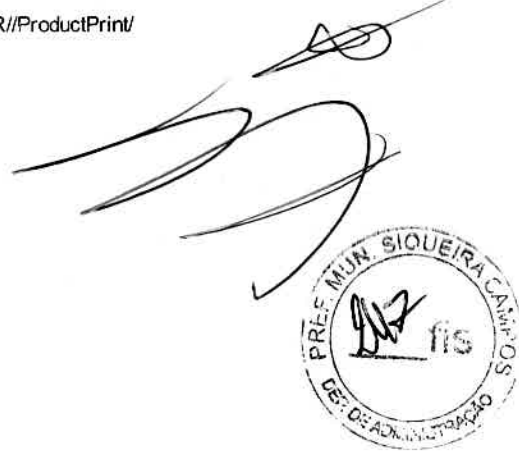

Chipset

Soquete Intel® H61(B3)

Memória

Memória 2 x DIMM, máximo de 16GB, DDR3 2133(O.C.)/2000(O.C.)/1600/1333/1066 MHz Non-ECC, Unbuffered

Arquitetura de memória: Dois canais

* Consulte www.asus.com.br ou o manual do usuário para a lista de vendedores qualificados de memória.

* Frequência de 1600MHz ou superiores, são suportadas pela 3ª geração de processadores Intel®.

* Devido a limitação do sistema operacional, quando for instalada uma memória total de 4GB ou mais, o

Windows® 32-bit poderá reconhecer apenas 3GB. Instale um Windows® 64-bit quando você quiser utilizar 4GB de memória ou mais em sua placa-mãe.

* Devido ao comportamento da CPU, módulo de memória DDR3 de 2133/1866MHz rodam em frequência DDR3 2000/1800MHz como padrão.

Gráfico

Processador Gráfico Integrado

Saída Multi-VGA: portas HDMI/DVI/RGB -

- Suporta HDMI com resolução máxima de 1920 por 1200 / 60 Hz

- Suporta DVI com resolução máxima de 1920 por 1200 / 60 Hz

- Suporta RGB com resolução máxima de 2048 por 1536 / 75 Hz

Máximo de memória compartilhada 1024 MB

Slots de expansão

1 x PCIe 3.0/2.0 x16

2 x PCIe 2.0 x1

Armazenamento

Chipset Intel® H61(B3) :

4 x Porta(s) SATA 3Gb/s, azul,

LAN

Realtek® 8111F, 1 x Gigabit LAN

Áudio

Realtek® ALC887 com 8 canais - CODEC de alta definição *1

Portas USB

Chipset Intel® H61(B3):

10 porta(s) USB (4 no painel traseiro, , conectores internos para mais 6 porta(s))

Recursos especiais

ASUS EPU :

- EPU

ASUS Digital Power Design :

- Tecnologia líder de energia com 3 +1 fases de controle de energia

- ASUS DIGI+ VRM Utility

Recursos exclusivos ASUS:

- Anti-Surge (contra picos de energia)

- AI Suite II

- Ai Charger

- ASUS BIOS UEFI - Modo EZ com interface gráfica amigável.

- Network iControl

03.533.063/0001-00

COMERCIAL CARSOLEI
LTD. - ME

RUA ANTONIO JUVENTINO DE MOURA, 7010
STO. ANT. DE PÁDUA - CEP 84900-000 - IBAÍTI - PR

- Disk Unlocker

Solução térmica silenciosa ASUS:

- ASUS Fan Xpert

ASUS EZ DIY :

- ASUS CrashFree BIOS 3

- ASUS EZ Flash 2

- ASUS MyLogo 2

Portas no painel Traseiro

1 x PS/2 teclado (roxo)

1 x PS/2 mouse (verde)

1 saída(s) DVI

1 saída(s) D-Sub

1 x HDMI

1 porta(s) LAN (RJ45)

4 porta(s) USB 2.0

3 entrada(s) de áudio

Painel Interno

3 entrada(s) USB 2.0, com suporte a 6 portas USB 2.0 adicional(s)

4 conector(es) SATA 3Gb/s

1 conector(es) de ventoinha do processador (1 x 4 -pin)

1 conector(es) de ventoinha do chassi (1 x 4 -pin)

1 conector(es) de força EATX de 24 pinos

1 conector(es) de força ATX 12V de 4 pinos

1 conector(es) de áudio para o painel frontal (AAFP)

1 x conector interno para auto-falante

1 x conector de áudio para o painel frontal

Acessórios

Manual do usuário

2 cabo(s) SATA 3Gb/s

I/O Shield

BIOS

64Mb Flash ROM, EFI BIOS, PnP, DMI v2.0, WfM2.0, SMBIOS v2.7, ACPI v2.0a,SLP3.0

Gerenciamento

WOL, PXE, PME Wake Up

Suporte de Disco

Drivers

ASUS Utilities

ASUS Update

Anti-Virus Software (OEM Version)

Formato

Modelo uATX

22.6 cm por 18 cm (8.9 polegadas por 7.1 polegadas)

Notas

*1: Use a chassis with HD audio module in the front panel to support an 8-channel audio output.

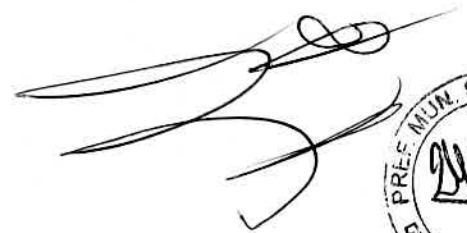

03.533.063/0001-00

COMERCIAL CARSOLELI
LTDA. - ME

RUA ANTONIO JUVENTINO DE MOURA, 7010
STO. ANT. DE PÁDUA - CEP 84900-000 - IBAITI - PR



Intel® Core™ i5-3330 Processor (6M Cache, up to 3.20 GHz)

Especificações

- Essenciais

Status	Launched
Data de introdução	Q3'12
Número do processador	i5-3330
Cache inteligente Intel®	6 MB
DMI	5 GT/s
Conjunto de instruções	64-bit
Extensões do conjunto de instruções	SSE4.1/4.2, AVX
Opções integradas disponíveis	<input type="checkbox"/> No
Litografia	22 nm
Especificação de solução térmica	TDP
Preço recomendado para o cliente	BOX: \$187.00 TRAY: \$182.00
Livre de conflitos	
Ficha técnica	Link

- Desempenho

Número de núcleos	4
Nº de threads	4
Frequência baseada em processador	3 GHz
Frequência turbo max	3.2 GHz
TDP	77 W

- Especificações de memória

Tamanho máximo de memória (de acordo com o tipo de memória)	32 GB
Tipos de memória	DDR3 1333/1600
Nº máximo de canais de memória	2
Largura de banda máxima da memória	25,6 GB/s
Suporte para memória ECC †	<input type="checkbox"/> No

- Especificações gráficas

Gráficos do processador †	Intel® HD Graphics 2500
Frequência da base gráfica	650 MHz
Máxima frequência dinâmica da placa gráfica	1,05 GHz
Intel® Quick Sync Video	<input type="checkbox"/> No
Tecnologia Intel® InTru™ 3D	<input type="checkbox"/> No
Intel® Insider™	<input type="checkbox"/> No
Intel® Wireless Display	<input type="checkbox"/> No
Interface de Vídeo Flexível Intel® (Intel® FDI)	<input type="checkbox"/> No



03.533.063/0001-00

COMERCIAL CARSOTELI
LTDA. - ME

RUA ANTONIO JUVENTINO DE MOURA, 7010
STO. ANT. DE PÁDUA - CEP 84900-000 - IBAITI - PR



Tecnologia de alta definição Intel® Clear Video

Nº de telas suportadas †

3

ID do dispositivo

0x152

Opções de expansão

Revisão de PCI Express

3.0

Configurações PCI Express †

up to 1x16, 2x8, 1x8 & 2x4

Especificações de pacote

Configuração máxima da CPU

1

T_{CASE}

67.4°C

Tamanho do pacote

37,5mm x 37,5mm

Soquetes suportados

FCLGA1155

Opções de Halógena Baixa Disponíveis

Consulte MDDS

Tecnologias avançadas

Tecnologia Intel® Turbo Boost †

2.0

Tecnologia Intel® vPro †

No

Tecnologia Hyper-Threading Intel® †

No

Tecnologia de virtualização Intel® (VT-x) †

Tecnologia de virtualização Intel® para E/S direcionada (VT-d) †

Intel® VT-x com Tabelas de página estendida (EPT) †

Intel® TSX-NI

No

Intel® 64 †

Tecnologia Intel® My WiFi

Estados ociosos

Tecnologia Enhanced Intel SpeedStep®

Tecnologias de monitoramento térmico

Tecnologia de proteção da identidade Intel® †

Intel® Data Protection Technology

Novas instruções Intel® AES

Chave Segura

Tecnologia de Proteção de Plataforma Intel®

Trusted Execution Technology †

No

Bit de desabilitação de execução †

Tecnologia anti-roubo

03.533.063/0001-00

**COMERCIAL CARSOTELI
LTDA. - ME**

Produtos compatíveis

Procure Desktop Boards compatíveis >

RUA ANTONIO JUVENTINO DE MOURA, 7010
STO. ANT. DE PÁDUA - CEP 84900-000 - IBAÍTO - PR

Chipsets

Compare

Nome do produto

Status

Opções integradas disponíveis

TDP

Preço recomendado para o cliente



Comparar todos

Intel® Z77 Express Chipset (Intel® BD82Z77 PCH)	Launched	No	6,7 W	T&R: \$48.00
Intel® H77 Express Chipset (Intel® BD82H77 PCH)	Launched	No	6,7 W	T&R: \$43.00
Intel® Z75 Express Chipset (Intel® BD82Z75 PCH)	Launched	No	6,7 W	T&R: \$40.00
Intel® H61 Express Chipset (Intel® BD82H61 PCH)	Launched	Yes	6,1 W	T&R: \$23.00

Imagens do produto

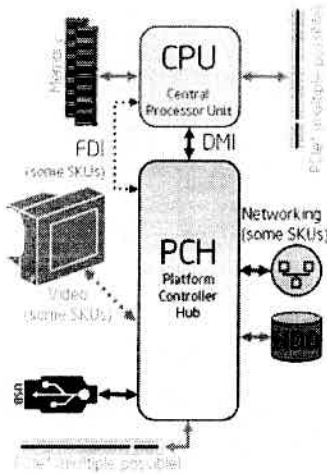

Informações sobre pedidos e spec

Informações de conformidade da marca

ECCN	CCATS	US HTS
5A992C	G077159	8542310000-HYBRD

Obsoleto e fora de linha

Spec Code	Ordering Code	Step	RCP
SR0RQ	BX80637I53330	E1	\$187,00
SR0RQ	CM8063701134306	E1	\$182,00

Download de drivers

Do Utilitário de identificação do processador Intel® - versão inicializável
 O Utilitário de identificação do processador Intel® é fornecido pela Intel para identificar as características do processador dentro de um sistema.
 Versão: 5.30 (Mais recente) Data: 11/09/2015
 Sistemas operacionais: Não depende do SO

Utilitário para identificação do processador Intel® - versão Windows*
 O Utilitário para identificação do processador Intel® é fornecido pela Intel para identificar as características do processador instalado no sistema.
 Versão: 5.30 (Mais recente) Data: 11/09/2015
 Sistemas operacionais: Windows 10, 32 bit, Windows 10, 64 bit, Windows 7*, Windows 8*, Windows 8.1*, more...

03.533.063/0001-00
COMERCIAL CARSOLEI
LTDA. - ME

RUA ANTONIO JUVENTINO DE MOURA, 7010
 STO. ANT. DE PÁDUA - CEP 84900-000 - IBAITI - PR

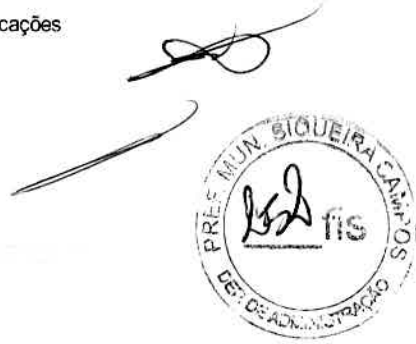

-  **Driver de Gráficos HD Intel® para Windows® 10 de 64 bits (3ª geração e BYT)**
Instala o driver de Gráficos HD Intel® para Windows® 10* de 64 bits versão 15.33.38.64.4252 (10.18.10.4252)
Versão: 15.33.38.64.4252 (Mais recente) **Data:** 07/08/2015
Sistemas operacionais: Windows 10, 64 bit
-  **Driver de Gráficos HD Intel® para Windows® 10 de 32 bits (3ª geração e BYT)**
Instala o driver gráfico HD para Windows® 10 de 32 bits versão 15.33.38.4252 (10.18.10.4252)
Versão: 15.33.38.4252 (Mais recente) **Data:** 07/08/2015
Sistemas operacionais: Windows 10, 32 bit
-  **Ferramenta de diagnóstico para processadores Intel® (64 bits)**
A Ferramenta de diagnóstico para processador Intel® é compatível com sistemas de multiprocessadores.
Versão: 2.20.0.0.W.MP-1 (Mais recente) **Data:** 07/08/2015
Sistemas operacionais: Windows 10, 64 bit, Windows 7*, Windows 8*, Windows 8.1*, Windows Server 2008 R2*, more...
-  **BITS (BIOS Implementation Test Suite - Pacote de teste da implementação do BIOS)**
O BITS é um ambiente inicializável pré SO para testes de BIOS e, em particular, para testes das inicializações que o BIOS faz de processadores, hardware e tecnologias Intel®.
Versão: Build 2005 (Mais recente) **Data:** 04/08/2015
Sistemas operacionais: Não depende do SO
-  **Driver de Gráficos HD Intel® para Windows® 7/8/8.1 de 64 bits**
Instala o driver Gráfico HD Intel® para Windows 7/8/8.1* de 64 bits versão 15.33.36.64.4226(10.18.10.4226)
Versão: 15.33.36.64.4226 (Mais recente) **Data:** 05/06/2015
Sistemas operacionais: Windows 7, 64-bit*, Windows 8, 64 bits*, Windows 8.1, 64 bits*
-  **Driver de Gráficos HD Intel® para Windows® 7/8/8.1 de 32 bits**
Instala o driver gráfico HD para Windows® 7/8/8.1 de 32 bits versão 15.33.36.4226 (10.18.10.4226)
Versão: 15.33.36.4226 (Mais recente) **Data:** 05/06/2015
Sistemas operacionais: , Windows 7, 32-bit*, Windows 8, 32 bits*
-  **Ferramenta de diagnóstico para processador Intel® (32 bits)**
Ferramenta Diagnóstico do processador Intel® é compatível com sistemas de multiprocessadores.
Versão: 2.11.0.0.W-2 (Mais recente) **Data:** 29/04/2015
Sistemas operacionais: Windows 10, 32 bit, Windows 7*, Windows 8*, Windows 8.1*, Windows Server 2008 R2*, more...
-  **Arquivo de dados de micro código de processador para Linux***
O arquivo de dados de micro código contém as definições de micro código mais recentes para todos os processadores Intel. A Intel lança periodicamente estas atualizações de microcódigo.
Versão: 20150121 (Mais recente) **Data:** 27/01/2015
Sistemas operacionais: Caldera Linux*, Debian 3.1 Linux*, Debian Linux*, Fedora 10*, Fedora 11*, more...
-  **Arquivo de dados de micro código de processador para Linux***
O arquivo de dados de micro código contém as definições de micro código mais recentes para todos os processadores Intel. A Intel lança periodicamente estas atualizações de microcódigo.
Versão: 20150107 (Mais recente) **Data:** 13/01/2015
Sistemas operacionais: Caldera Linux*, Debian 3.1 Linux*, Debian Linux*, Fedora 10*, Fedora 11*, more...
-  **Perguntas frequentes sobre os sistemas operacionais suportados pela 3ª geração de processadores Intel® Core™ com gráficos Intel® de alta definição 4000/2500**
Sistemas operacionais suportados pela 3ª geração de processadores Intel® Core™ com gráficos Intel® de alta definição 4000/2500
Versão: 1.0 (Mais recente) **Data:** 15/12/2014
Sistemas operacionais: Windows Vista 32*, Windows Vista 64*
-  **Arquivo de dados de micro código de processador para Linux***
O arquivo de dados de micro código contém as definições de micro código mais recentes para todos os processadores Intel. A Intel lança periodicamente estas atualizações de microcódigo.
Versão: 20140913 (Mais recente) **Data:** 15/09/2014
Sistemas operacionais: Caldera Linux*, Debian 3.1 Linux*, Debian Linux*, Fedora 10*, Fedora 11*, more...
-  **Arquivo de dados de micro código de processador para Linux***
O arquivo de dados de micro código contém as definições de micro código mais recentes para todos os processadores Intel. A Intel lança periodicamente estas atualizações de microcódigo.

03.533.063/0001-00

COMERCIAL CARSOLEI
LTDA. - MERUA ANTONIO JUVENTINO DE MOURA, 7010
STO. ANT. DE PÁDUA - CEP 84900-000 - IBAITI - PR

estas atualizações de microcódigo.

Versão: 20140122 (Mais recente)

Sistemas operacionais: Caldera Linux®, Debian Linux®, Fedora Linux®, Fedora 10®, Fedora 11®, more...

Data: 24/02/2014



Driver gráfico Intel® de alta definição para Windows XP® 64 (exe)

Instala o driver de gráficos HD Intel® de 64 bits versão 14.51.11.64.5437 (6.14.10.5437).

Versão: 14.51.11.64.5437 (Mais recente) Data: 05/11/2013

Sistemas operacionais: Windows XP 64-bit Edition®



Driver gráfico Intel® de alta definição para Windows XP® (exe)

Instala o driver de gráficos HD Intel® versão 14.51.11.5437 (6.14.10.5437).

Versão: 14.51.11.5437 (Mais recente) Data: 05/11/2013

Sistemas operacionais: Windows XP 32-bit Edition®



Drivers gráficos Intel® para processadores Intel® Core™, Pentium® e Celeron™

Como obter os drivers gráficos Intel® para os processadores Intel® Core™, os processadores Intel® Pentium® e os processadores Intel® Celeron™

Versão: 2.0 (Mais recente)

Data: 10/09/2013

Sistemas operacionais: Microsoft Windows XP Professional x64 Edition®, Windows 7 Enterprise, 32 bit®, Windows 7 Home Basic, 32 bit®, Windows 7 Home Basic, 64 bit®, more...



Drivers gráficos Intel® para Linux®

Informações sobre disponibilidade dos drivers gráficos Intel® para Linux®

Versão: -- (Mais recente)

Data: 29/08/2013

Sistemas operacionais: Linux®



Driver gráfico de alta definição Intel® HD para Windows XP® 64 (zip)

Instala o driver gráfico versão 14.51.11.64.5437 (6.14.10.5437) para os gráficos de alta definição Intel®. Este driver é destinado a desenvolvedores e

profissionais de TI.

Versão: 14.51.11.64.5437 (Atual)

Data: 25/08/2014

Sistemas operacionais: Windows XP 64-bit Edition®



Driver gráfico Intel® de alta definição para Windows XP® (zip)

Instala o driver gráfico versão 14.51.11.5437 (6.14.10.5437) para os gráficos de alta definição Intel®. Este driver é destinado a desenvolvedores e

profissionais de TI.

Versão: 14.51.11.5437 (Atual)

Data: 05/11/2013

Sistemas operacionais: Windows XP 32-bit Edition®

Todas as informações fornecidas estão sujeitas a alterações a qualquer momento, sem aviso prévio. A Intel pode alterar o ciclo de vida da fabricação, as especificações e as descrições dos produtos a qualquer momento, sem aviso prévio. As informações aqui contidas são fornecidas "no estado em que se encontram" e a Intel não atribui qualquer declaração ou garantias relacionadas à precisão das informações, nem sobre os recursos dos produtos, disponibilidade, funcionalidade ou compatibilidade dos produtos Intel®. Para obter mais informações sobre os produtos ou sistemas, entre em contato com o fornecedor do sistema.

As harmonizadas - HTS). Quaisquer usos das classificações da Intel são sem os recursos da Intel e não devem ser interpretados como uma representação ou garantia relacionada ao ECCN ou HTS apropriado. Sua companhia pode ser a exportadora dos registros, ou seja, e responsável pela determinação da classificação correta de qualquer item no momento da exportação.

Consulte a ficha técnica para obter definições formais de propriedades e recursos de produtos.

SKUs "anunciados" ainda não estão disponíveis. Favor consultar a data de lançamento para a disponibilidade no mercado.

Alguns produtos suportam as novas instruções AES com uma atualização da configuração do processador, em particular, i7-2630QM/i7-2635QM, i7-2670QM/i7-2675QM, i5-2430M/i5-2435M, i5-2410M/i5-2415M. Favor entrar em contato com o OEM para o BIOS que inclui a mais recente atualização da Configuração do processador.

Este recurso pode não estar disponível em todos os sistemas de computação. Verifique com o fornecedor do sistema para determinar se seu sistema oferece este recurso ou consulte as especificações de seu sistema (motherboard, processador, chipset, alimentação, HDD, controle gráfico, memória, BIOS, drivers), monitor de máquina virtual (VM), software de plataforma e/ou sistema operacional) para saber sobre a compatibilidade do recurso. A funcionalidade, o desempenho e outros benefícios desse recurso podem variar, dependendo das configurações do sistema.

"Intensos de conflito" significa "sem conflito na RDC", definido pelas regras de U.S. Securities and Exchange Commission como produtos que não contêm minerais de conflito (estanho, tântalo, tungstênio e/ou ouro) que foram ou serão extraídos ou indiretamente os grupos armados na República Democrática do Congo (RDC) ou em países vizinhos. A Intel também utiliza o termo "Intensos de conflito" em sentido mais amplo, para nos referirmos a cadeias de suprimento, funções e refinarias cujas fontes de minerais de conflito não foram ou não foram verificadas na República Democrática do Congo ou países vizinhos. Os processadores Intel fabricados anteriormente a 1 de Janeiro de 2013 não têm confirmação de origem de conflito. A designação de origem de conflito só se refere aos produtos fabricados posteriormente a esta data. Para processadores Intel box, designação de origem de conflito refere-se somente ao processador, e não a quaisquer acessórios adicionais.

Consulte <http://www.intel.com/content/www/brazil/pt/br/products/processors/processors-and-technology/hyper-threading/hyper-threading-intel/> para obter mais informações, incluindo detalhes sobre quais processadores são compatíveis com a Tecnologia Hyper-Threading Intel®.

Frequência máxima de turbo refere-se à frequência máxima do processador de núcleo único que pode ser atingida com a Tecnologia Intel® Turbo Boost. Mais informações estão disponíveis no site www.intel.com/content/www/brazil/pt/br/products/processors/processors-and-technology/turbo-boost/turbo-boost-intel/.

1.000 unidades, e estão sujeitas a alterações sem aviso prévio. Não estão incluídos os impostos, fretes etc. Os preços podem variar para diferentes países. Os preços são para produtos Intel. Os preços são para Intel, representantes geralmente em quantidades de 1.000 unidades. Serão aplicáveis preços promocionais especiais. Se a venda for por atacado, os preços mostrados são por unidade. Listar esses índices RCP não é garantia de preço. Os preços são para produtos Intel. Os preços são para Intel, representantes geralmente em quantidades de 1.000 unidades, e estão sujeitos a alterações sem aviso prévio.

representar Intel para obter um preço oficial.

O TDP máximo e do sistema se baselam nos piores casos. O TDP real pode ser inferior, se nem todas as E/Ss para chipssets forem utilizadas.

Holograma baixo: aplica-se apenas a retardadores de chamas à base de bromo e cloro (BFRs/CFR) e PVC no produto final. Os componentes das placas de vídeo e outros produtos Intel não são isentos de retardadores de chamas à base de bromo e cloro (BFRs/CFR) e PVC. A substituição dos retardantes de chamas naturais e/ou de PVC pode não ser benéfica ao meio-ambiente.

COMERCIAL CARSOITELL
LTDA. - ME

003633063000100

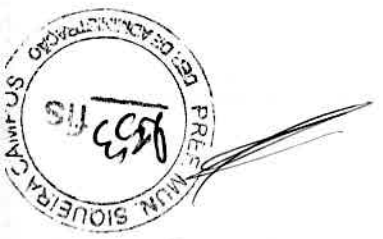

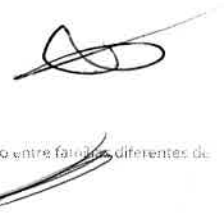

Para conhecer dados de benchmark consulte <http://www.intel.com/content/www/br/pt/benchmarks/intel-product-performance.html>.

Os números dos processadores Intel não são indicação de desempenho. Os valores do processador diferenciam recursos dentro de cada família de processador e não entre famílias diferentes de processador. Consulte <http://www.intel.com.br/content/www/br/pt/processors/processor-numbers.html> para obter mais detalhes.

Os processadores compatíveis com a computação de 64 bits na arquitetura Intel® requerem BIOS habilitados para arquitetura Intel 64.

Envie-nos seus comentários!



03.533.063/0001-00

COMERCIAL CARSOTELI
LTDA. - ME

RUA ANTONIO JUVENTINO DE MOURA, 7010
STO. ANT. DE PÁDUA - CEP 84900-000 - IBAITI - PR

Corsair Memória - 4 GB de memória DDR3 (CMV4GX3M1A1600C11)

[VISÃO GERAL](#)
 [ESPECIFICAÇÕES TÉCNICAS](#)
 [BLOG ARTIGOS](#)
 [FAQ E SUPORTE](#)

Garantia	Tempo de vida	Tamanho da memória	Kit de 4 GB (1 x 4 GB)
Fan incluído	Não	SPD Latência	9-9-9-24
Espalhador de calor	-	SPD velocidade	1333MHz
Configuração de memória	Único Módulo	SPD Voltage	1,5
Tipo de memória	DDR3	Classificação de velocidade	PC3-12800 (1600MHz)
Pacote Formatar memória	DIMM	Latência testado	11-11-11-30
Pacote de memória Pin	240	Testado velocidade	1600Mhz
Desempenho perfil	nenhum	Tensão testado	1,5



03.533.063/0001-00

COMERCIAL CARSOTELI
LTDA. - ME



Desktop HDD

Folha de especificações

O poder de um

- A Seagate traz mais de 30 anos de desempenho robusto e confiabilidade para os novos Seagate® Desktop HDDs, agora disponíveis com até 5 TB de capacidade.
- Duplique a capacidade e reduza os custos com a tecnologia de HD de até 1,25 TB por disco.
- A interface SATA de 6 Gb/s otimiza o desempenho máximo.
- A tecnologia servo Seagate AcuTrac™ fornece desempenho confiável.
- Com o software Seagate DiscWizard™ gratuito, você pode instalar HDs de 3 TB, 4 TB e 5 TB em Windows sem BIOS UEFI.

Aplicações mais indicadas

- PCs desktop ou "all-in-one"
- Servidores domésticos
- Dispositivos DAS (direct-attached storage) básicos



03.533.063/0001-00

COMERCIAL CARSOLELI
LTDA. - ME

RUA ANTONIO JUVENTINO DE MOURA, 7010
STO. ANT. DE PÁDUA - CEP 84900-000 - IBAITI - PR

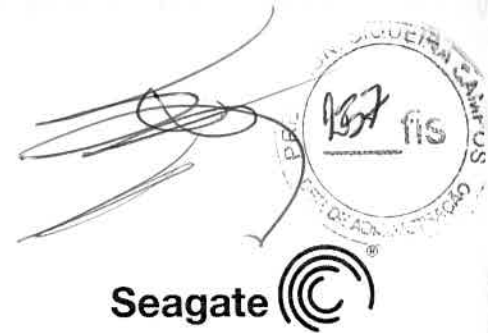

Desktop HDD

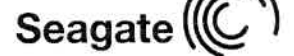

Especificações	5 TB ¹	4 TB ¹	3 TB ¹	2 TB ¹	1 TB ¹	500 GB ¹	320 GB ¹	250 GB ¹
Números de modelo padrão	ST5000DM000	ST4000DM000	ST3000DM001	ST2000DM001	ST1000DM003	ST500DM002 ²	ST320DM000 ²	ST250DM000 ²
Nome do modelo	Desktop HDD	Desktop HDD	anteriormente Barracuda®	anteriormente Barracuda	anteriormente Barracuda	anteriormente Barracuda	anteriormente Barracuda	anteriormente Barracuda
Opções de interface	SATA 6 Gb/s com NCQ	SATA 6 Gb/s com NCQ	SATA 6 Gb/s com NCQ	SATA 6 Gb/s com NCQ	SATA 6 Gb/s com NCQ	SATA 6 Gb/s com NCQ	SATA 6 Gb/s com NCQ	SATA 6 Gb/s com NCQ
Desempenho								
Cache, multissegmentado (MB)	128	64	64	64	64	16	16	16
Taxas de transferência aceitas por SATA (Gb/s)	6,0/3,0/1,5	6,0/3,0/1,5	6,0/3,0/1,5	6,0/3,0/1,5	6,0/3,0/1,5	6,0/3,0/1,5	6,0/3,0/1,5	6,0/3,0/1,5
Média de busca, leitura (ms)	<8,5	<8,5	<8,5	<8,5	<8,5	<11	<11	<11
Média de busca, gravação (ms)	<9,5	<9,5	<9,5	<9,5	<9,5	<12	<12	<12
Taxa média de dados, leitura/gravação (MB/s)	146	146	156	156	156	125	125	125
Taxa máxima de dados sustentada, leitura DE (MB/s)	180	180	210	210	210	144	144	144
Configuração/organização								
Cabeças/discos	8/4	8/4	6/3	6/3	2/1	2/1	2/1	1/1
Bytes por setor	4.096	4.096	4.096	4.096	4.096	4.096 ou 512 ²	4.096 ou 512 ²	4.096 ou 512 ²
Tensão								
Tolerância de tensão, incl. ruído (5 V)	±5%	±5%	±5%	±5%	±5%	±5%	±5%	±5%
Tolerância de tensão, incl. ruído (12 V)	±10%	±10%	+10%/–7,5%	+10%/–7,5%	+10%/–7,5%	+10%/–7,5%	+10%/–7,5%	+10%/–7,5%
Confiabilidade/integridade de dados								
Ciclos de início/parada de contato	—	—	—	—	—	50.000	50.000	50.000
Ciclos de carga/descarga	300.000	300.000	300.000	300.000	300.000	—	—	—
Erros irreversíveis de leitura por bits lidos, máx.	1 por 10 ¹⁴	1 por 10 ¹⁴	1 por 10 ¹⁴	1 por 10 ¹⁴	1 por 10 ¹⁴	1 por 10 ¹⁴	1 por 10 ¹⁴	1 por 10 ¹⁴
Limite de taxa de carga de trabalho (TB/ano)	55	55	55	55	55	55	55	55
Horas em atividade	2.400	2.400	2.400	2.400	2.400	2.400	2.400	2.400
Garantia limitada (anos) ³	2	2	2	2	2	2	2	2
Gerenciamento de energia								
Potência de ativação (A)	2,0	2,0	2,5	2,5	2,0	2,0	2,0	2,0
Modo de operação, típico (W)	7,5	7,5	8,0	8,0	5,90	6,19	6,19	6,19
Média ocioso (W)	5,0	5,0	5,8	5,8	4,0	4,60	4,60	4,60
Modo de espera (W)	0,75	0,75	0,75	0,75	0,63	0,79	0,79	0,79
Modo de economia de energia (W)	0,75	0,75	0,75	0,75	0,63	0,79	0,79	0,79
Ambiente								
Temperatura								
Em operação (ambiente, mín. °C)	0	0	0	0	0	0	0	0
Em operação (na caixa, máx. °C)	60	60	60	60	60	60	60	60
Fora de operação (ambiente °C)	–40 a 70	–40 a 70	–40 a 70	–40 a 70	–40 a 70	–40 a 70	–40 a 70	–40 a 70
Sem halogênio	Sim	Sim	Sim	Sim	Sim	Sim	Sim	Sim
Conformidade com RoHS	Sim	Sim	Sim	Sim	Sim	Sim	Sim	Sim
Dimensões								
Altura (mm/pol)	26,11/1,028	26,11/1,028	26,11/1,028	26,11/1,028	20,17/0,7825	19,98/0,787	19,98/0,787	19,98/0,787
Largura (mm/pol)	101,6/4,0	101,6/4,0	101,6/4,0	101,6/4,0	101,6/4,0	101,6/4,0	101,6/4,0	101,6/4,0
Profundidade (mm/pol)	146,99/5,787	146,99/5,787	146,99/5,787	146,99/5,787	146,99/5,787	146,99/5,787	146,99/5,787	146,99/5,787
Peso (g/lb)	655/1,444	610/1,345	626/1,38	626/1,38	400/0,88	415/0,92	415/0,92	415/0,92
Quantidade de unidades por caixa	20	20	20	20	25	25	25	25
Caixas por palete	40	40	40	40	40	40	40	40
Caixas por camada	8	8	8	8	8	8	8	8
Recursos especiais								
Tecnologia Seagate AcuTrac™	Sim	Sim	Sim	Sim	Sim	Não	Não	Não

¹ Quando se referir à capacidade da disco, um gigabyte, ou GB, é igual a um bilhão de bytes e um terabyte, ou TB, é igual a um trilhão de bytes.
² Seagate disponibiliza essas unidades com setores de 1.000 e de 512 bytes. A tecnologia SmartAlign está incluída nas unidades com setores de 4.000 bytes.
³ As duas unidades são equivalentes fisicamente em confiabilidade.
 *Produtos com garantia estendida disponível. Consulte seu distribuidor para saber detalhes.



www.seagate.com

03.533.063/0001-00

AMÉRICA: Seagate Technology LLC, 10200 South De Anza Boulevard, Cupertino, California 95014, Estados Unidos da América
 ÁSIA/PACÍFICO: Seagate Singapore International Headquarters Pte. Ltd., 5000 Ang Mo Kio Avenue 5, Singapore 509539
 EUROPA, ORIENTE MÉDIO E ÁFRICA: Seagate Technology SAS, 16-18 rue du Commerce, 92109 Boulogne-Billancourt, France, +33 1 41 39 10 00

© 2014 Seagate Technology LLC. Todos os direitos reservados. Impressão nos EUA. Seagate, Seagate Technology e o logotipo Wave são marcas registradas da Seagate Technology LLC ou de uma de suas empresas. Barracuda, Eco, Wizard e SmartAlign são marcas comerciais ou registradas da Seagate Technology LLC ou de uma de suas empresas. Todos os outros nomes comerciais ou registradas pertencem a seus respectivos proprietários. Quando se refere à capacidade do disco, um gigabyte, ou GB, é igual a um bilhão de bytes e um terabyte, ou TB, é igual a um trilhão de bytes. O estorho operacional do seu computador pode variar um pouco da informação de capacidade mostrada. Além disso, algumas unidades podem não suportar todas as funções e, portanto, não estarão disponíveis para armazenamento de dados. As taxas de dados efetivas podem variar, dependendo do ambiente de operação e do cabeçalho. A Seagate recomenda o uso de produtos com certificação de segurança e suas especificações DS1770-1-REV01, maio de 2014.

RUA ANTONIO JUVENTINO DE MOURA, 7010
 STO. ANT. DE PÁDUA - CEP 84900-000 - IBAITI - PR



busca

- Acessórios de informática
- Acessórios para mobile
- Acessórios usb 3.0/3.1
- Acessórios veiculares
- Cabos
- Conversores
- Leitores de código de barra
- Multimídia
- Placas de conectividade
- Wi-fi & networking

Home > Produtos > Placas de conectividade > Placa PCI - 6 portas USB 2.0 Chipset NEC

Placa PCI - 6 portas USB 2.0 Chipset NEC

Modelo: 6USB PCI - 9046

Rank:

[Avalie esse produto](#)

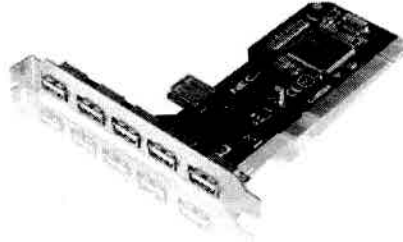

Descrição	Especificações Técnicas	Características	Configurações mínimas	FAQ	Downloads
Interface	PCI 32 Bit 33MHz				
Compatibilidade	PCI Revisão 2.2				
Recurso suportado	PCI Bus-Master				
Sistemas operacionais compatíveis	Windows® 98/ ME/ SE/ 2000/ XP 32-64 bit/ 2003 32-64 bit/ 2008 32-64 bit/ Vista 32-64 bit/ Seven (7) 32-64 bit/ Windows® 8 32-64 bit/ Linux®/ Mac OS®				
Instalação	Plug & Play				
	Interface USB 2.0				
Compatibilidade	- USB 2.0 (480 Mbps) / 1.1 (12 Mbps) / 1.0 (1,5 Mbps) - Compatível com Enhanced Host Controller Interface (EHCI) com revisão 1.0 - Compatível com Open Host Controller Interface (OHCI) com revisão 1.0				

Veja também outros produtos relacionados:

							
Placa PCI de + Saiba mais	PCI-WIFI + Saiba mais	Placa PCI + Saiba mais	Placa PCI-1 + Saiba mais	PCI Express -2 + Saiba mais	Placa PCI + Saiba mais	Placa PCI-6 + Saiba mais	Placa PCI + Saiba mais

© COMTAC (NGC Brasil LTDA.) Rodovia JK • BR-459 Km 123 - Gleba A2 2B5 - Distrito Industrial - Santa Rita do Sapucaí - MG • Brasil
 Correspondência Caixa Postal: 154 • CEP: 37540-973 E-mail: comtac@comtac.com.br

www.comtac.com.br

03.533.063/0001-00

COMERCIAL CARSOTELI
 LTDA. - ME

DRIVE OPTICO LEITOR GRAVADOR DVD LITE ON

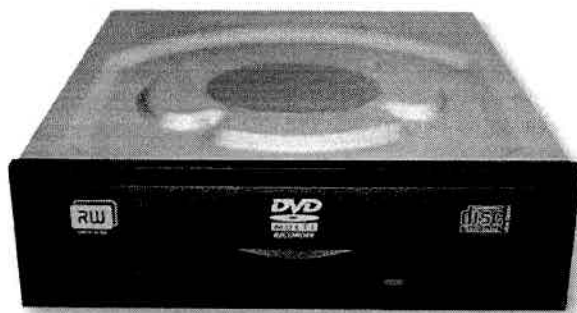

29570-0 DRIVE OPTICO LEITOR GRAVADOR DVD

Especificações:

Suporta Double Layer DVD+/- R9 Recording Function

Com ABS system: reduz a vibração e barulho durante gravação e leitura

Tamanho do Buffer: 1.5MB (MAX)

HDD deve ter tempo de acesso < 20 ms; com um mínimo de 650MB de espaço livre

9GB de espaço livre para criar DVD de arquivo de imagem (9GB para dupla camada; 5GB para camada única)

MTBF(Life): 70000 POH

Requerimento do PC: Pentium 4 1.3GHz ou superior e 128MB ou mais de RAM

SATA Half-Height internal DVD+R / DVD+RW / DVD-R / DVD-RW / DVD+R9/ DVD-R9/

DVD-RAM/DVD-ROM/ CD-R/ CD-RW / CD-ROM

Dimensão do drive (A x L x P): 4,13 x 17,0 x 14,6cm

DVD:

Grava:

DVD+R 20X máximo por CAV

DVD-R 20X máximo por CAV

DVD+R9 12X máximo por Zone CLV

DVD-R9 12X máximo por Zone CLV

DVD-RAM 12X máximo por PCAV

Regrava:

DVD+RW 8X por Z-CLV

DVD-RW 6X por CLV

Leitura:

16X máximo por CAV

CD:

Grava: CD-R 48X por CAV

Regrava: CD-RW 24X máximo por Z-CLV em disco Ultravelocidade

Leitura: 48X máximo por CAV

Peso bruto: 0,55Kg

Dimensão: 4,1cm x 17cm x 14,6cm (Altura x Largura x Comprimento) 03.533.063/0001-00

NCM: 84717029

COMERCIAL CARSOTELI
LTDA. - ME

RUA ANTONIO JUVENTINO DE MOURA, 7010
STO. ANT. DE PÁDUA - CEP 84900-000 - IBAITI - PR



A Marca

Produtos

Suporte

Contato

Buscar Produto



Produtos » Kits barebone

KIT BAREBONE 4X1 VB100



Descrição

- Kit Barebone ideal para uso Home&Office;
Kit com 01 teclado, 01 mouse,

01 caixa de som e 01 gabinete com fonte;

Gabinete

Dimensões: 350x175x408mm;

Possui 4 baías

Fonte:

Cor: Cinza;

Padrão ATX 20+4P; 12V 2.0;

2 Conectores SATA;

Ventilador: 80 mm;

Potência Real: 200W;

Proteção contra sobrecorrente,

curto circuito, sobretensão;

Entrada AC: 115-230V, 60Hz;

Chave seletora de voltagem;

Chave: Liga / Desliga;

Teclado:

Teclado padrão ABNT2;

Possui 107 teclas;

Comprimento do cabo: 1.3m;

Conector PS2;

Mouse: PS2;

800 DPI;

Sensor óptico;

Conector

Caixa de som;

Caixa de som stereo 2.0;

03.533.063/0001-00

COMERCIAL CARSOTELI
LTDA. - ME

RUA ANTONIO JUVENTINO DE MOURA, 7010
STO. ANT. DE PÁDUA - CEP 84900-000 - IBAITI - PR





MONITOR LED SÉRIE 70

Especificações técnicas

Modelo e970Swnl (LED 18,5")

Tamanho do painel	18,5" Widescreen (painel LED)
Tamanho da imagem visível (diagonal)	47 cm
Pixel pitch	0,3 mm
Brilho	200 cd/m ²
Relação de contraste (dinâmico)	20.000.000:1
Tempo de resposta	5 ms
Ângulo de visão horizontal	90°
Ângulo de visão vertical	50°
Frequência de varredura horizontal	30 Khz ~ 60 Khz
Frequência de varredura vertical	50 ~ 75 Hz
Largura de banda	85 Mhz
Compatibilidade	Windows, MAC, Linux
Resolução máxima / recomendada	1366 x 768 @ 60 Hz (HD)
Suporte de cores	Maior que 16 milhões
Conectores	Analgico (RGB)
DCB (amplificação dinâmica de cores)	Sim
DCR (relação de contraste dinâmico)	Sim
Compatível com Windows	Sim
Consumo	Ligado < 15 Watts (típico), Standby < 0,5 Watt
Fonte	Interna - 100~240V - 50/60 Hz
Plug & Play	DDC2B/CI
Energy Star	Sim (EPA)
Controles manuais	Power
Função OSD (on screen display)	OSD com interface gráfica amigável, controlado pelo programa i-Menu (download no site AOC ou CD)
Dimensões monitor com base (LxAxP) mm	437,4 x 336,8 x 156,0
Dimensões monitor sem base (LxAxP) mm	437,4 x 273,1 x 48,0
Dimensões embalagem (LxAxP) mm	488 x 102 x 348
Peso líquido	1,97 kg
Peso bruto	2,57 kg
Características especiais	Design diferenciado, tecnologia LED backlight até 50% de economia de energia em relação a um LCD comum, maior durabilidade, produto ecológico, Ultra High DCR (altíssimo contraste dinâmico 20.000.000:1), Menu OSD controlado pelo i-Menu com interface gráfica amigável (tipo ícones de celular), tempo de resposta rápido (5 ms), acabamento em textura diferenciada, ajuste de ângulo do suporte base - Tilt (-3~10°), resolução HD
Itens inclusos na embalagem	Cabo de força, cabo RGB, manual (CD), certificado de garantia, base e monitor
Garantia	1 ano



03.533.063/0001-00

COMERCIAL CARSOLE
LTD. - ME

RUA ANTONIO JUVENTINO DE M
STO. ANT. DE PÁDUA - CEP 84900

Simplificando a vida.

AOC



aoc.com.br/monitoresprofissionais

AOCdoBrasil



Atente-se para a seguinte especificação tecnológica: o produto AOC, e outros especificações poderão ser substituídas sem aviso prévio. Para melhorias e atualizações, favor a ler o manual de instruções, consulte o site e a rede social na internet comparativa. Em caso de dúvida, contate-nos nos SAC: 0800 109 533.



Gerenciamento de energia e alta definição com saída HDMI/DVI nativas

- Saídas HDMI e DVI
- Tecnologia DIGI+ VRM
- UEFI Bios
- EPU - Eficiência energética

Adicionar para comparação

03.533.063/0001-00

COMERCIAL CARSO TELI
LTDA. - ME

RUA ANTONIO JUVENTINO DE MOURA, 7010
STO. ANT. DE PÁDUA - CEP 84900-000 - IBAITI - PR

Características de CPU, Chipset e Gráficos

Soquete LGA1155 para segunda geração de processadores Intel® Core™ i7, Core™ i5 e Core™ i3 / Pentium® / Celeron®

Esta placa-mãe suporta os mais recentes processadores de 3ª geração da linha Intel® Core e 2ª geração Intel® Core™ i7/i5/i3/Pentium®/Celeron®, com iGPU, memória e os controladores PCI Express integrados para dar suporte à placa de vídeo integrada com chipsets dedicados, dois canais (4 DIMMs) DDR3 de memória e 16 linhas PCI Express 3.0/2.0. Isso proporciona um desempenho gráfico incrível. A 3ª geração de processadores da linha Intel® Core e 2ª geração Intel® Core™ i7/i5/i3/Pentium®/Celeron® são os CPUs mais poderosas e eficientes do mundo.

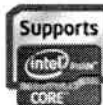

Suporta DDR3 2200(O.C.) / 2133(O.C.) / 1866(O.C.) / 1600 / 1333 / 1066 MHz Dual-Channel

Esta placa-mãe suporta memórias DDR3 com taxas de transferências de DDR3 2200(O.C.)/2133(O.C.)/1866(O.C.)/1600/1333/1066 MHz para alcançar o máximo rendimento em gráficos 3D, multimídia e aplicações online. A arquitetura dual-channel DDR3 aumenta a banda da memória de sistema para aumentar sua performance.

Intel® H61 Express Chipset

O chipset Intel® H61 Express é o mais recente projeto de "chipset único" para suportar o novo soquete LGA1155, a 3ª geração da linha Intel® Core e 2ª geração Intel® Core™ i7/i5/i3/Pentium®/Celeron®. Esse chipset proporciona um desempenho melhorado por utilizar conexões ponto-a-ponto em série, afim de maior largura de banda e estabilidade.

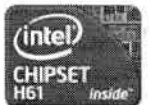

PCIe 3.0

O mais recente padrão de barramento PCI Express proporciona duas vezes mais desempenho das atuais PCIe 2.0. Largura de banda total para um link 16x atinge um máximo de 32GB/s, o dobro da 16GB/s com PCIe 2.0 (no modo x16). PCIe 3.0 fornece aos usuários velocidades de dados sem precedentes, combinada com a conveniência e transição contínua oferecidos pela compatibilidade completa com dispositivos PCIe 1.0 e PCIe 2.0. É um recurso indispensável para usuários de PC com o objetivo de melhorar e otimizar o desempenho gráfico, bem como ter a mais recente tecnologia.



Características exclusivas ASUS

Saída HDMI & DVI



Arquitetura Digital de Energia DIGI+ VRM

O design da nova ASUS DIGI+VRM atualiza o fornecimento de energia da placa-mãe para um padrão digital. A arquitetura digital permite ajustar dinamicamente a frequência do VRM, cortando a interferência eletromagnética pela metade e tornando o sistema mais estável. A performance do sistema também pode ser ajustada através de controles específicos de energia para a Controladora de Memória (CPU/NB), incluindo ajustes da

Aproveite entretenimento em full HD 1080p

HDMI (High-Definition Multimedia Interface) é a primeira e única interface com suporte totalmente digital e sem compressão de áudio e vídeo via um único cabo, e está em conformidade com HDCP permitindo a reprodução de HD DVD, Blu-ray Disc e outros conteúdos protegidos.

voltagem, Load-Line Calibration e capacidade de corrente até 30% maior. O DIGI+VRM capacita os usuário com grande flexibilidade e precisão perfeita a otimizar o desempenho com extrema estabilidade do sistema e grande eficiência de energia.



Componentes superiores para excelente qualidade e durabilidade

Capacitores 100% de Polímero Condutor de Alta Qualidade

Esta placa-mãe usa capacitores de polímero condutor de alta qualidade para aumentar a sua durabilidade, tempo de vida e capacidade térmica.

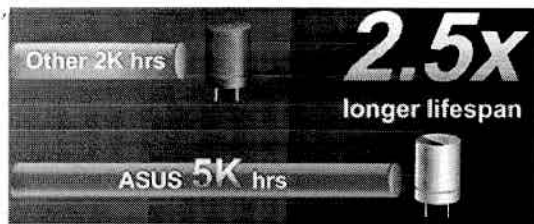

Painel traseiro em aço inoxidável

Os conectores do painel traseiro das placas mãe ASUS é construído em aço inoxidável, protegido por uma fina camada de óxido de cromo. Resistindo a um teste de spray de sal por 72 horas contínuas sem demonstrar sinais de corrosão, o painel traseiro das placas ASUS apresenta uma durabilidade 3 vezes maior que os concorrentes.

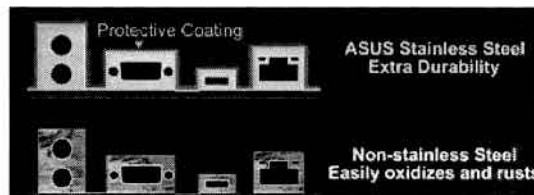

Network iControl

Controle de banda em tempo real

Com um único clique no botão liga/desliga, o aplicativo em uso tem seus banda de rede priorizados sobre outros programas. Além disso, você pode priorizar o seu software favorito e facilmente configurar os perfis através da uma interface de usuário intuitiva. Dentro do perfil, os programas podem ser pré-agendado para ser executado em um período de tempo específico para evitar o congestionamento da rede e de longa espera por downloads. Auto conexão de rede PPPoE proporciona uma configuração com apenas uma etapa para a conveniência. No geral, é um intuitivo centro de controle de banda.



AI Suite II

Acesso One-stop Para Tecnologias Inovadoras ASUS

Com sua interface amigável, o ASUS AI Suite II consolida todas as funcionalidades exclusivas da ASUS em um pacote simples de utilizar. Permite aos usuários controlar overclock, gestão de energia, velocidade da ventoinha, voltagem, leituras de sensores e até mesmo interagir com dispositivos móveis através de Bluetooth. Isso tudo em um software que oferece diversas funções de fácil utilização, sem a necessidade de alternar entre os diversos utilitários.



A Single Click to Give Software Currently in Use Priority of Network Bandwidth



03.533.063/0001-00

UEFI BIOS(EZ Mode)

Interface BIOS Fácil e Amigável

O UEFI BIOS oferece o primeira BIOS controlável por mouse com interface gráfica com modos selecionáveis e Suporte para Discos Rígidos com mais de 2.2TB. Os usuários

ASUS FanXpert

COMERCIAL CARSOLEI LTDA. - ME

Customize as velocidades das ventoinhas com controle independente

ASUS Fan Xpert permite aos usuários ajustar independentemente as velocidades das ventoinhas da CPU e GPU. O ASUS Fan Xpert oferece controle independente para diferentes

RUA ANTONIO JUVENINO DE MOURA, 7010
STO. ANT. DE PADUA - CEP 84900-000 - IBAITI - PR

também podem arrastar e soltar as prioridades de boot com o modo exclusivo EZ e oferece configurações complexas com o Modo Avançado.



Interface ASUS exclusiva

Modo EZ - dá acesso fácil às informações de sistema selecionáveis, otimizadas e limpas, possibilitando arrastar e soltar dispositivos na prioridade de inicialização escolhida.

Nova atualização! Controle Rápido e Fácil para Configuração do Sistema

- Aperte F12 para capturar e salvar uma tela do UEFI BIOS
- Novo atalho F3 para as funções mais usadas do UEFI BIOS
- ASUS DRAM SPD - informações detalhadas sobre as memórias, detecta memórias com defeito caso a máquina tenham problemas na inicialização

temperaturas, condições climáticas e cargas do sistema. Perfis incorporados oferecem controle automático ou manual das velocidades das ventoinhas para um ambiente resfriado e silencioso.



Proteção Anti-Surge (contra picos de energia)

Proteja seu equipamento com o Anti-Surge (contra picos de energia), que detecta situações de sobrecarga e previne picos de tensão em tempo real. Ele também corta o fornecimento de energia para proteger seu sistema de sobrecarga.



1. Detecção de sobrecarga em tempo real.
2. Proteção ativa contra danos em potencial à placa-mãe e sistemas.



EPU

Eficiência Energética all around

Primeira eficiência energética do mundo para PC em tempo real poupa o chip através de um comutador de bordo simples ou utilitário AI Suite II. Obtém e otimiza a energia total do sistema, detectando automaticamente cargas de PC atual e modera o consumo de energia. Isso também reduz o ruído do ventilador e a longevidade dos componentes!



RoHS

GreenASUS e ErP

A placa-mãe e o seu pacote estão de acordo com as Restrições da União Européia relativas ao uso de substâncias perigosas (RoHS). Isto está de acordo com a Visão da ASUS em criar produtos e pacotes recicláveis que não prejudicam o meio ambiente, para proteger a saúde dos consumidores e minimizar o impacto no ambiente.



Visão Geral H61M-A

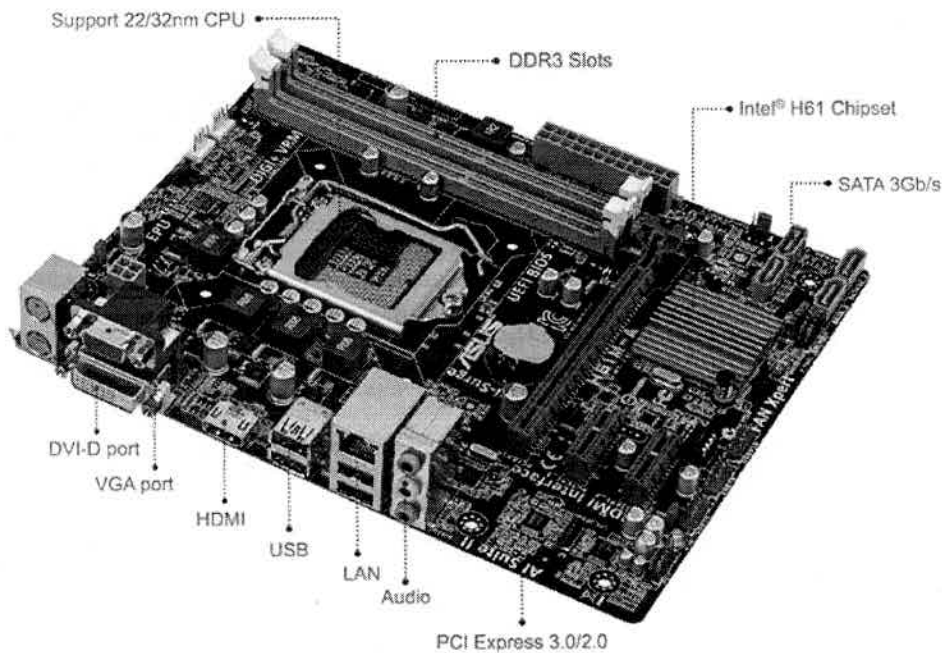

03.533.063/0001-00

COMERCIAL CARSOTELI
LTDA. - ME

RUA ANTONIO JUVENTINO DE MOURA, 7010
STO. ANT. DE PADUA - CEP 84900-000 - IBAITI - PR

Processador(es)

Soquete Intel® 1155 para para 3ª/2ª geração de processadores Core™ i7/Core™ i5/Core™ i3/Pentium®/Celeron®



Intel® Core™ i3-3240 Processor (3M Cache, 3.40 GHz)

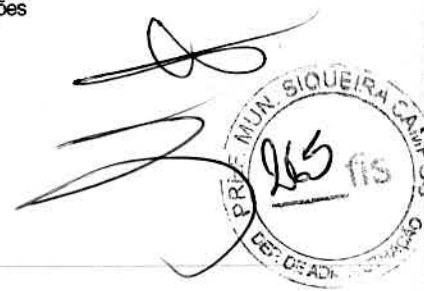

Especificações

- Essenciais

Status	Launched
Data de introdução	Q3'12
Número do processador	i3-3240
Cache inteligente Intel®	3 MB
DMI	5 GT/s
Conjunto de instruções	64-bit
Extensões do conjunto de instruções	SSE4.1/4.2, AVX
Opções integradas disponíveis	<input checked="" type="checkbox"/> No
Litografia	22 nm
Especificação de solução térmica	2011C
Preço recomendado para o cliente	BOX: \$117.00 TRAY: \$117.00
Livre de conflitos	Yes
Ficha técnica	Link

- Desempenho

Número de núcleos	2
Nº de threads	4
Frequência baseada em processador	3.4 GHz
TDP	55 W

- Especificações de memória

Tamanho máximo de memória (de acordo com o tipo de memória)	32 GB
Tipos de memória	DDR3 1333/1600
Nº máximo de canais de memória	2
Largura de banda máxima da memória	25,6 GB/s
Suporte para memória ECC †	<input checked="" type="checkbox"/> No

- Especificações gráficas

Gráficos do processador †	Intel® HD Graphics 2500
Frequência da base gráfica	650 MHz
Máxima frequência dinâmica da placa gráfica	1.05 GHz
Intel® Quick Sync Video	<input checked="" type="checkbox"/> Yes
Tecnologia Intel® InTru™ 3D	Yes
Intel® Insider™	Yes
Intel® Wireless Display	<input checked="" type="checkbox"/> Yes
Interface de Video Flexível Intel® (Intel® FDI)	Yes
Tecnologia de alta definição Intel® Clear Video	Yes

03.533.063/0001-00

COMERCIAL CARSO TELI
LTDA. - ME

RUA ANTONIO JUVENTINO DE MOURA, 7010
STO. ANT. DE PÁDUA - CEP 84900-000 - IBAITI - PR

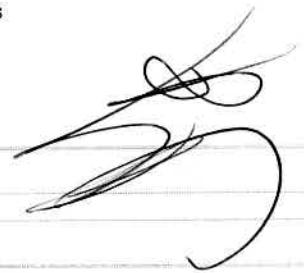

Nº de telas suportadas †	3
ID do dispositivo	0x152

- Opções de expansão

Revisão de PCI Express	2.0
Configurações PCI Express †	up to 1x16, 2x8, 1x8 & 2x4

- Especificações de pacote

Configuração máxima da CPU	1
T _{case}	65.3°C
Tamanho do pacote	37.5mm x 37.5mm
Soquetes suportados	FCLGA1155
Opções de Halógena Baixa Disponíveis	Consulte MDDS



- Tecnologias avançadas

Tecnologia Intel® Turbo Boost †	No
Tecnologia Intel® vPro †	<input checked="" type="checkbox"/> No
Tecnologia Hyper-Threading Intel® †	<input checked="" type="checkbox"/> Yes
Tecnologia de virtualização Intel® (VT-x) †	Yes
Tecnologia de virtualização Intel® para E/S direcionada (VT-d) †	<input checked="" type="checkbox"/> No
Intel® VT-x com Tabelas de página estendida (EPT) †	<input checked="" type="checkbox"/> Yes
Intel® 64 †	<input checked="" type="checkbox"/> Yes
Tecnologia Intel® My WiFi:	Yes
Estados ociosos:	Yes
Tecnologia Enhanced Intel SpeedStep®	<input checked="" type="checkbox"/> Yes
Tecnologias de monitoramento térmico	Yes
Tecnologia de proteção da identidade Intel® †	Yes

- Intel® Data Protection Technology

Novas instruções Intel® AES	<input checked="" type="checkbox"/> No
Chave Segura	No

- Tecnologia de Proteção de Plataforma Intel®

Trusted Execution Technology †	<input checked="" type="checkbox"/> No
Bit de desabilitação de execução †	Yes
Tecnologia anti-roubo	Yes

Produtos compatíveis

Procure Desktop Boards compatíveis >

03.533.063/0001-00

- Chipsets

COMERCIAL CARSOLELI

Preço recomendado para o cliente

LIDA. ME

Compare	Nome do produto	Status	Opções integradas disponíveis	TDP
Comparar todos+	Intel® Z77 Express Chipset (Intel® BD82Z77 PCH)	Launched	No	

RUA ANTONIO JUVENTINO DE MOURA, 7010
STO. ANTONIO DE PÁDUA - CEP: 64200-000 - IBAITI - PR

Intel® Q77 Express Chipset (Intel® BD82Q77 PCH)	Launched	Yes	6,7 W	T&R : \$44.00
Intel® H77 Express Chipset (Intel® BD82H77 PCH)	Launched	No	6,7 W	T&R : \$43.00
Intel® Q75 Express Chipset (Intel® BD82Q75 PCH)	Launched	No	6,7 W	T&R : \$40.00
Intel® B75 Express Chipset (Intel® BD82B75 PCH)	Launched	Yes	6,7 W	T&R : \$37.00
Intel® Z75 Express Chipset (Intel® BD82Z75 PCH)	Launched	No	6,7 W	T&R : \$40.00
Intel® H61 Express Chipset (Intel® BD82H61 PCH)	Launched	Yes	6,1 W	T&R : \$23.00



- System

Compare	Nome do produto	Status	Fator de forma do gabinete	Fator de forma da placa	Soquete
Comparar todos+					
	Intel® Server System R1304BTLSFANR	End of Life	1U Rack	ATX	LGA1155
	Intel® Server System R1304BTLSHBNR	End of Life	1U Rack	ATX	LGA1155
	Intel® Server System R1304BTSSFANR	End of Life	1U Rack	uATX	LGA1155
	Intel® Server System P4304BTLSFCNR	End of Life	4U Pedestal	ATX	LGA1155
	Intel® Server System P4304BTLSHCNR	End of Life	4U Pedestal	ATX	LGA1155
	Intel® Server System P4304BTSSFCNR	End of Life	4U Pedestal	uATX	LGA1155

- Server/Workstation Board

Compare	Nome do produto	Status	Fator de forma da placa	Fator de forma do gabinete	Soquete	Opções integradas disponíveis	TDP
Comparar todos+							
	Intel® Server Board S1200BTLR	End of Life	ATX	Rack or Pedestal	LGA1155	No	95 W
	Intel® Server Board S1200BTSR	End of Life	uATX	Rack or Pedestal	LGA1155	No	95 W

Informações sobre pedidos e spec

Informações de conformidade da marca

ECCN	CCATS	US HTS
5A992A	NA	8542310000-HYBRD

Informações sobre pedidos e spec

Spec Code	Ordering Code	Step	RCP
Boxed Intel® Core™ i3-3240 Processor (3M Cache, 3.40 GHz) FC-LGA12C			
SR0RH	BX80637I33240	L1	\$117,00
Intel® Core™ i3-3240 Processor (3M Cache, 3.40 GHz) FC-LGA12C, Tray			
SR0RH	CM8063701137900		\$117,00

03.533.063/0001-00

Obsoleto e fora de linha

Spec Code	Ordering Code
Boxed Intel® Core™ i3-3240 Processor (3M Cache, 3.40 GHz) FC-LGA12C, for China	
SR0RH	BXC80637I33240

COMERCIAL CARSOLEI
LTD.A. - ME

RUA ANTONIO JUVENTINO DE AOURA, 7010
STO. ANT. DE PÁDUA - CEP 84900-000 - IBAITI - PR

Download de drivers

- Do Utilitário de identificação do processador Intel® - versão inicializável**
O Utilitário de identificação do processador Intel® é fornecido pela Intel para identificar as características do processador dentro de um sistema.
Versão: 5.30 (Mais recente) **Data:** 11/09/2015
Sistemas operacionais: Não depende do SO
- Utilitário para identificação do processador Intel® - versão Windows***
O Utilitário para identificação do processador Intel® é fornecido pela Intel para identificar as características do processador instalado no sistema.
Versão: 5.30 (Mais recente) **Data:** 11/09/2015
Sistemas operacionais: Windows 10, 32 bit, Windows 10, 64 bit, Windows 7*, Windows 8*, Windows 8.1*, more...
- Driver de Gráficos HD Intel® para Windows® 10 de 32 bits (3ª geração e BYT)**
Instala o driver de Gráficos HD Intel® para Windows® 10** de 64 bits versão 15.33.38.64.4252 (10.18.10.4252)
Versão: 15.33.38.64.4252 (Mais recente) **Data:** 07/08/2015
Sistemas operacionais: Windows 10, 64 bit
- Driver de Gráficos HD Intel® para Windows® 10 de 32 bits (3ª geração e BYT)**
Instala o driver gráfico HD para Windows® 10 de 32 bits versão 15.33.38.4252 (10.18.10.4252)
Versão: 15.33.38.4252 (Mais recente) **Data:** 07/08/2015
Sistemas operacionais: Windows 10, 32 bit
- Ferramenta de diagnóstico para processadores Intel® (64 bits)**
A Ferramenta de diagnóstico para processador Intel® é compatível com sistemas de multiprocessadores.
Versão: 2.20.0.0.W.MP-1 (Mais recente) **Data:** 07/08/2015
Sistemas operacionais: Windows 10, 64 bit, Windows 7*, Windows 8*, Windows 8.1*, Windows Server 2008 R2*, more...
- BITS (BIOS Implementation Test Suite - Pacote de teste da implementação do BIOS)**
O BITS é um ambiente inicializável pré SO para testes de BIOS e, em particular, para testes das inicializações que o BIOS faz de processadores, hardwares e tecnologias Intel®.
Versão: Build 2005 (Mais recente) **Data:** 04/08/2015
Sistemas operacionais: Não depende do SO
- Driver de Gráficos HD Intel® para Windows* 7/8/8.1 de 64 bits**
Instala o driver Gráfico HD Intel® para Windows 7/8/8.1* de 64 bits versão 15.33.36.64.4226(10.18.10.4226)
Versão: 15.33.36.64.4226 (Mais recente) **Data:** 05/06/2015.
Sistemas operacionais: Windows 7, 64-bit*, Windows 8, 64 bits*, Windows 8.1, 64 bits*
- Driver de Gráficos HD Intel® para Windows* 7/8/8.1 de 32 bits**
Instala o driver gráfico HD para Windows* 7/8/8.1 de 32 bits versão 15.33.36.4226 (10.18.10.4226)
Versão: 15.33.36.4226 (Mais recente) **Data:** 05/06/2015
Sistemas operacionais: , Windows 7, 32-bit*, Windows 8, 32 bits*
- Ferramenta de diagnóstico para processador Intel® (32 bits)**
Ferramenta Diagnóstico do processador Intel® é compatível com sistemas de multiprocessadores.
Versão: 2.11.0.0.W-2 (Mais recente) **Data:** 29/04/2015
Sistemas operacionais: Windows 10, 32 bit, Windows 7*, Windows 8*, Windows 8.1*, Windows Server 2008 R2*, more...
- Arquivo de dados de micro código de processador para Linux***
O arquivo de dados de micro código contém as definições de micro código mais recentes para todos os processadores Intel. A Intel lança periodicamente estas atualizações de microcódigo.
Versão: 20150121 (Mais recente) **Data:** 27/01/2015
Sistemas operacionais: Caldera Linux*, Debian 3.1 Linux*, Debian Linux*, Fedora 10*, Fedora 11*, more...
- Arquivo de dados de micro código de processador para Linux***
O arquivo de dados de micro código contém as definições de micro código mais recentes para todos os processadores Intel. A Intel lança periodicamente estas atualizações de microcódigo.
Versão: 20150107 (Mais recente) **Data:** 13/01/2015
Sistemas operacionais: Caldera Linux*, Debian 3.1 Linux*, Debian Linux*, Fedora 10*, Fedora 11*, more...



03.533.063/0001-00

COMERCIAL CARSO TELI
LTDA. - MERUA ANTONIO JUVENTINO DE MOURA, 7010
STO. ANT. DE PÁDUA - CEP 84900-000 - IBAITI - PR

 Perguntas frequentes sobre os sistemas operacionais suportados pela 3ª geração de processadores Intel® Core™ com gráficos Intel® de alta definição 4000/2500

Sistemas operacionais suportados pela 3ª geração de processadores Intel® Core™ com gráficos Intel® de alta definição 4000/2500

Versão: 1.0 (Mais recente)

Data: 15/12/2014

Sistemas operacionais: Windows Vista 32*, Windows Vista 64*

 Arquivo de dados de micro código de processador para Linux*

O arquivo de dados de micro código contém as definições de micro código mais recentes para todos os processadores Intel. A Intel lança periodicamente estas atualizações de microcódigo.

Versão: 20140913 (Mais recente)

Data: 15/09/2014

Sistemas operacionais: Caldera Linux*, Debian 3.1 Linux*, Debian Linux*, Fedora 10*, Fedora 11*, more...

 Arquivo de dados de micro código de processador para Linux*

O arquivo de dados de micro código contém as definições de micro código mais recentes para todos os processadores Intel. A Intel lança periodicamente estas atualizações de microcódigo.

Versão: 20140122 (Mais recente)

Data: 24/02/2014

Sistemas operacionais: Caldera Linux*, Debian 3.1 Linux*, Debian Linux*, Fedora 10*, Fedora 11*, more...

 Driver gráfico Intel® de alta definição para Windows XP* 64 (exe)

Instala o driver de gráficos HD Intel® de 64 bits versão 14.51.11.64.5437 (6.14.10.5437).

Versão: 14.51.11.64.5437 (Mais recente) Data: 05/11/2013

Sistemas operacionais: Windows XP 64-bit Edition*

 Driver gráfico Intel® de alta definição para Windows XP* (exe)

Instala o driver de gráficos HD Intel® versão 14.51.11.5437 (6.14.10.5437).

Versão: 14.51.11.5437 (Mais recente) Data: 05/11/2013

Sistemas operacionais: Windows XP 32-bit Edition*

 Drivers gráficos Intel® para processadores Intel® Core™, Pentium® e Celeron®

Como obter os drivers gráficos Intel® para os processadores Intel® Core™, os processadores Intel® Pentium® e os processadores Intel® Celeron®

Versão: 2.0 (Mais recente)

Data: 10/09/2013

Sistemas operacionais: Microsoft Windows XP Professional x64 Edition*, Windows 7 Enterprise, 32 bit*, Windows 7 Enterprise, 64 bit*, Windows 7 Home Basic, 32 bit*, Windows 7 Home Basic, 64 bit*, more...

 Drivers gráficos Intel® para Linux*

Informações sobre disponibilidade dos drivers gráficos Intel® para Linux*

Versão: -- (Mais recente)

Data: 29/08/2013

Sistemas operacionais: Linux*

 Driver gráfico de alta definição Intel® HD para Windows XP* 64 (zip)

Instala o driver gráfico versão 14.51.11.64.5437 (6.14.10.5437) para os gráficos de alta definição Intel®. Este driver é destinado a desenvolvedores e profissionais de TI.

Versão: 14.51.11.64.5437 (Atual)

Data: 25/08/2014

Sistemas operacionais: Windows XP 64-bit Edition*

 Driver gráfico Intel® de alta definição para Windows XP* (zip)

Instala o driver gráfico versão 14.51.11.5437 (6.14.10.5437) para os gráficos de alta definição Intel®. Este driver é destinado a desenvolvedores e profissionais de TI.

Versão: 14.51.11.5437 (Atual)

Data: 05/11/2013

Sistemas operacionais: Windows XP 32-bit Edition*

Todas as informações fornecidas estão sujeitas a alterações a qualquer momento, sem aviso prévio. A Intel pode alterar o ciclo de vida da fabricação, as especificações e as descrições dos produtos a qualquer momento, sem aviso prévio. As informações aqui contidas são fornecidas "no estado em que se encontram" e a Intel não atribui qualquer declaração ou garantias relacionadas à precisão das informações, nem sobre os recursos dos produtos, disponibilidade, funcionalidade ou compatibilidade dos produtos listados. Para obter mais informações sobre os produtos ou sistemas, entre em contato com o fornecedor do sistema.

*Classificações da Intel® consistem nos números de Export Control Classification Number (Número de Classificação de Controle de Exportações - ECCN) e Harmonized Tariff Schedule (Programa de tarifas harmonizadas - HTNS). Quaisquer usos das classificações da Intel são sem os recursos da Intel e não devem ser interpretados como uma representação ou garantia relacionada ao ECCN ou HTS apropriado. Sua companhia pode ser a exportadora dos registros, ou seja, é responsável pela determinação da classificação correta de qualquer item no momento da exportação.

Consulte a Ficha técnica para obter definições formais de propriedades e recursos de produtos.

SKUs "anunciados" ainda não estão disponíveis. Favor consultar a data de lançamento para a disponibilidade no mercado.

Alguns produtos suportam as novas instruções AES com uma atualização da Configuração do processador, em particular, i7-2630QM/i7-2635QM, i7-2670QM/i7-2675QM, i5-2430M/i5-2435M, i5-2410M/i5-2415M. Favor entrar em contato com o OEM para o BIOS que inclui a mais recente atualização da Configuração do processador.

‡ Este recurso pode não estar disponível em todos os sistemas de computação. Verifique com o fornecedor do sistema para determinar se seu sistema suporta o recurso. Para obter mais informações sobre o recurso, consulte a Ficha técnica do sistema. *Este recurso requer suporte de hardware para memória virtual (VMM), software de plataforma ou sistema operacional.

03.533.063/0001-00

COMERCIAL CARSOLEI
LTD.A. - ME

RUA ANTONIO JUVENTINO DE MOURA, 7010

13010-000 - Bauri de Gapi - SP

[Handwritten signature]



03.533.063/0001-00

COMERCIAL CARSOTELI
LTDA. - ME

RUA ANTONIO JUVENTINO DE MOURA, 7010
STO. ANT. DE PÁDUA - CEP 84900-000 - IBAITI - PR

Corsair Memória - 4 GB de memória DDR3 (CMV4GX3M1A1600C11)



VISÃO GERAL ESPECIFICAÇÕES TÉCNICAS BLOG ARTIGOS FAQ E SUPORTE

Garantia	Tempo de vida	Tamanho da memória	Kit de 4 GB (1 x 4 GB)
Fan incluído	Não	SPD Latência	9-9-9-24
Espalhador de calor	-	SPD velocidade	1333MHz
Configuração de memória	Único Módulo	SPD Voltage	1,5
Tipo de memória	DDR3	Classificação de velocidade	PC3-12800 (1600MHz)
Pacote Formatar memória	DIMM	Latência testado	11-11-11-30
Pacote de memória Pin	240	Testado velocidade	1600Mhz
Desempenho perfil	nenhum	Tensão testado	1,5

03.533.063/0001-00

COMERCIAL CARSOTELI
LTDA. - ME

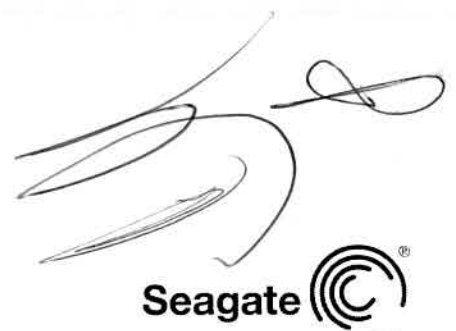

Desktop HDD

Folha de especificações

O poder de um

- A Seagate traz mais de 30 anos de desempenho robusto e confiabilidade para os novos Seagate® Desktop HDDs, agora disponíveis com até 5 TB de capacidade.
- Duplica a capacidade e reduz os custos com a tecnologia de HD de até 1,25 TB por disco.
- A interface SATA de 6 Gb/s otimiza o desempenho máximo.
- A tecnologia servo Seagate AcuTrac™ fornece desempenho confiável.
- Com o software Seagate DiscWizard™ gratuito, você pode instalar HDs de 3 TB, 4 TB e 5 TB em Windows sem BIOS UEFI.

Aplicações mais indicadas

- PCs desktop ou "all-in-one"
- Servidores domésticos
- Dispositivos DAS (direct-attached storage) básicos



03.533.063/0001-00

COMERCIAL CARSOTELI
LTDA. - ME

RUA ANTONIO JUVENTINO DE MOURA, 7010
STO. ANT. DE PÁDUA - CEP 84900-000 - IBAÍTI - PR



Desktop HDD

Especificações	5 TB ¹	4 TB ¹	3 TB ¹	2 TB ¹	1 TB ¹	500 GB ¹	320 GB ¹	250 GB ¹
Números de modelo padrão	ST5000DM000	ST4000DM000	ST3000DM001	ST2000DM001	ST1000DM003	ST500DM002 ²	ST320DM000 ²	ST250DM000 ²
Nome do modelo	Desktop HDD	Desktop HDD	anteriormente Barracuda®	anteriormente Barracuda	anteriormente Barracuda	anteriormente Barracuda	anteriormente Barracuda	anteriormente Barracuda
Opções de interface	SATA 6 Gb/s com NCQ	SATA 6 Gb/s com NCQ	SATA 6 Gb/s com NCQ	SATA 6 Gb/s com NCQ	SATA 6 Gb/s com NCQ	SATA 6 Gb/s com NCQ	SATA 6 Gb/s com NCQ	SATA 6 Gb/s com NCQ
Desempenho								
Cache, multissegmentado (MB)	128	64	64	64	64	16	16	16
Taxas de transferência aceitas por SATA (Gb/s)	6,0/3,0/1,5	6,0/3,0/1,5	6,0/3,0/1,5	6,0/3,0/1,5	6,0/3,0/1,5	6,0/3,0/1,5	6,0/3,0/1,5	6,0/3,0/1,5
Média de busca, leitura (ms)	<8,5	<8,5	<8,5	<8,5	<8,5	<11	<11	<11
Média de busca, gravação (ms)	<9,5	<9,5	<9,5	<9,5	<9,5	<12	<12	<12
Taxa média de dados, leitura/gravação (MB/s)	146	146	156	156	156	125	125	125
Taxa máxima de dados sustentada, leitura DE (MB/s)	180	180	210	210	210	144	144	144
Configuração/organização								
Cabeças/discos	8/4	8/4	6/3	6/3	2/1	2/1	2/1	1/1
Bytes por setor	4.096	4.096	4.096	4.096	4.096	4.096 ou 512 ²	4.096 ou 512 ²	4.096 ou 512 ²
Tensão								
Tolerância de tensão, incl. ruído (5 V)	±5%	±5%	±5%	±5%	±5%	±5%	±5%	±5%
Tolerância de tensão, incl. ruído (12 V)	±10%	±10%	+10%/–7,5%	+10%/–7,5%	+10%/–7,5%	+10%/–7,5%	+10%/–7,5%	+10%/–7,5%
Confiabilidade/integridade de dados								
Ciclos de início/parada de contato	—	—	—	—	—	50.000	50.000	50.000
Ciclos de carga/descarga	300.000	300.000	300.000	300.000	300.000	—	—	—
Erros irreversíveis de leitura por bits lidos, máx.	1 por 10 ¹⁴	1 por 10 ¹⁴	1 por 10 ¹⁴	1 por 10 ¹⁴	1 por 10 ¹⁴	1 por 10 ¹⁴	1 por 10 ¹⁴	1 por 10 ¹⁴
Limite de taxa de carga de trabalho (TB/ano)	55	55	55	55	55	55	55	55
Horas em atividade	2.400	2.400	2.400	2.400	2.400	2.400	2.400	2.400
Garantia limitada (anos) ³	2	2	2	2	2	2	2	2
Gerenciamento de energia								
Potência de ativação (A)	2,0	2,0	2,5	2,5	2,0	2,0	2,0	2,0
Modo de operação, típico (W)	7,5	7,5	8,0	8,0	5,90	6,19	6,19	6,19
Média ocioso (W)	5,0	5,0	5,8	5,8	4,0	4,60	4,60	4,60
Modo de espera (W)	0,75	0,75	0,75	0,75	0,63	0,79	0,79	0,79
Modo de economia de energia (W)	0,75	0,75	0,75	0,75	0,63	0,79	0,79	0,79
Ambiente								
Temperatura								
Em operação (ambiente, mín. °C)	0	0	0	0	0	0	0	0
Em operação (na caixa, máx. °C)	60	60	60	60	60	60	60	60
Fora de operação (ambiente °C)	–40 a 70	–40 a 70	–40 a 70	–40 a 70	–40 a 70	–40 a 70	–40 a 70	–40 a 70
Sem halogênio	Sim	Sim	Sim	Sim	Sim	Sim	Sim	Sim
Conformidade com RoHS	Sim	Sim	Sim	Sim	Sim	Sim	Sim	Sim
Dimensões								
Altura (mm/pol)	26,11/1,028	26,11/1,028	26,11/1,028	26,11/1,028	20,17/0,7825	19,98/0,787	19,98/0,787	19,98/0,787
Largura (mm/pol)	101,6/4,0	101,6/4,0	101,6/4,0	101,6/4,0	101,6/4,0	101,6/4,0	101,6/4,0	101,6/4,0
Profundidade (mm/pol)	146,99/5,787	146,99/5,787	146,99/5,787	146,99/5,787	146,99/5,787	146,99/5,787	146,99/5,787	146,99/5,787
Peso (g/lb)	655/1,444	610/1,345	626/1,38	626/1,38	400/0,88	415/0,92	415/0,92	415/0,92
Quantidade de unidades por caixa	20	20	20	20	25	25	25	25
Caixas por palete	40	40	40	40	40	40	40	40
Caixas por camada	8	8	8	8	8	8	8	8
Recursos especiais								
Tecnologia Seagate AcuTrac™	Sim	Sim	Sim	Sim	Sim	Não	Não	Não

¹ Capacidade máxima de armazenamento de dados, em gigabytes (ou Gb), é igual a um terabyte (ou Tb), é igual a um trilhão de bytes.
² O modelo ST500DM002 possui capacidade com formato de 16,000 e 0x100 bytes. A tecnologia Advanced Format está incluída nos produtos a partir do modelo ST500DM002.
³ Para obter mais detalhes sobre a garantia limitada de desempenho, consulte seu distribuidor para saber detalhes.



www.seagate.com

03.533.063/0001-00

AMÉRICAS: Seagate Technology, 3500 Central Expressway, Cupertino, California 95014, Estados Unidos
 ASIÁS/PACÍFICO: Seagate Technology International, Franchises, Pte. Ltd., 2500 Ang Mo Kio Avenue 6, Singapore 569637, +65 6895 3438
 EUROPA/ORIENTE MÉDIO E ÁFRICA: Seagate Technology SAS, 16-18 Route de Vers, 92100 Boulogne-Billancourt, França, +33 1 47 58 10 00

COMERCIAL CARSOLEI LTDA. - ME

RUA ANTONIO JUVENTINO DE MOURA, 7010, STO. ANT. DE PÁDUA - CEP 84900-000 - IBAITI - PR

DRIVE OPTICO LEITOR GRAVADOR DVD LITE ON

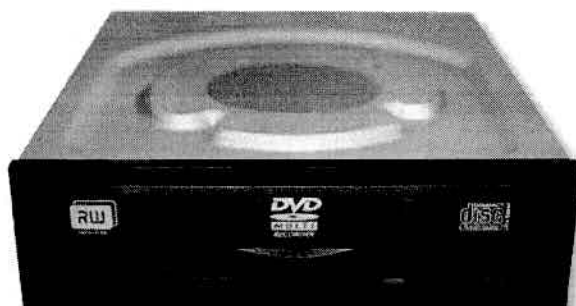

29570-0 DRIVE OPTICO LEITOR GRAVADOR DVD

Especificações:

Suporta Double Layer DVD+/- R9 Recording Function

Com ABS system: reduz a vibração e barulho durante gravação e leitura

Tamanho do Buffer: 1.5MB (MAX)

HDD deve ter tempo de acesso < 20 ms; com um mínimo de 650MB de espaço livre

9GB de espaço livre para criar DVD de arquivo de imagem (9GB para dupla camada; 5GB para camada única)

MTBF(Life): 70000 POH

Requerimento do PC: Pentium 4 1.3GHz ou superior e 128MB ou mais de RAM

SATA Half-Height internal DVD+R / DVD+RW / DVD-R / DVD-RW / DVD+R9/ DVD-R9/

DVD-RAM/DVD-ROM/ CD-R/ CD-RW / CD-ROM

Dimensão do drive (A x L x P): 4,13 x 17,0 x 14,6cm

DVD:

Grava:

DVD+R 20X máximo por CAV

DVD-R 20X máximo por CAV

DVD+R9 12X máximo por Zone CLV

DVD-R9 12X máximo por Zone CLV

DVD-RAM 12X máximo por PCAV

Regrava:

DVD+RW 8X por Z-CLV

DVD-RW 6X por CLV

Leitura:

16X máximo por CAV

CD:

Grava: CD-R 48X por CAV

Regrava: CD-RW 24X máximo por Z-CLV em disco Ultravelocidade

Leitura: 48X máximo por CAV

Peso bruto: 0,55Kg

Dimensão: 4,1cm x 17cm x 14,6cm (Altura x Largura x Comprimento)

NCM: 84717029

03.533.063/0001-00

COMERCIAL CARSOTELI
LTDA. - ME

RUA ANTONIO JUVENTINO DE MOURA, 7010
STO. ANT. DE PÁDUA - CEP 64900-000 - IBAITI - PE



A Marca

Produtos

Suporte

Contato

Buscar Produto



Produtos » Kits barebone

KIT BAREBONE 4X1 VB100



Descrição
 - Kit Barebone Ideal para uso Home/Office;
 Kit com 01 teclado, 01 mouse,
 01 caixa de som e 01 gabinete mini frente;

Gabinete
 Dimensões: 350x175x408mm;
 Possui 4 baías

Fonte:
 Cor: Cinza;
 Padrão ATX 20+4P; 12V 2.0i;

2 Conectores SATA;
 Ventilador: 80 mm;
 Potência Real: 200W;

Proteção contra sobrecorrente,
 curto circuito, sobretemperatura;
 Entrada AC: 115-230V, 60Hz;
 Chave seletora de voltagem;
 Chave: Liga / Desliga;

Teclado:
 Teclado padrão ABNT2;

Possui 107 teclas;
 Comprimento do cabo: 1.3m;

Conector PS2;
Mouse: PS2;
 800 DPI;
 Sensor óptico;
 Conector;
 Caixa de som;
 Caixa de som stereo 2.0;

03.533.063/0001-00

COMERCIAL CARSOLEI
LTDA. - ME

RUA ANTONIO JUVENTINO DE MOURA, 7010
STO. ANT. DE PÁDUA - CEP 84900-000 - IBAITI - PR



MONITOR LED SÉRIE 70



Especificações técnicas

Modelo e970Swnl (LED 18,5")

Tamanho do painel	18,5" Widescreen (painel LED)
Tamanho da imagem visível (diagonal)	47 cm
Pixel pitch	0,3 mm
Briho	200 cd/m ²
Relação de contraste (dinâmico)	20.000.000:1
Tempo de resposta	5 ms
Ângulo de visão horizontal	90°
Ângulo de visão vertical	50°
Frequência de varredura horizontal	30 KHz ~ 60 KHz
Frequência de varredura vertical	50 ~ 75 Hz
Largura de banda	85 Mhz
Compatibilidade	Windows, MAC, Linux
Resolução máxima / recomendada	1366 x 768 @ 60 Hz (HD)
Suporte de cores	Maior que 16 milhões
Conectores	Analgico (RGB)
DCB (amplificação dinâmica de cores)	Sim
DCR (relação de contraste dinâmico)	Sim
Compatível com Windows	Sim
Consumo	Ligado < 15 Watts (típico), Standby < 0,5 Watt
Fonte	Interna - 100~240V - 50/60 Hz
Plug & Play	DDC2B/CI
Energy Star	Sim (EPA)
Controles manuais	Power
Função OSD (on screen display)	OSD com interface grafica amigável, controlado pelo programa i-Menu (download no site AOC ou CD)
Dimensões monitor com base (LxAxP) mm	437,4 x 336,8 x 156,0
Dimensões monitor sem base (LxAxP) mm	437,4 x 273,1 x 48,0
Dimensões embalagem (LxAxP) mm	488 x 102 x 348
Peso líquido	1,97 kg
Peso bruto	2,57 kg
Características especiais	Design diferenciado, tecnologia LED backlight (até 50% de economia de energia em relação a um LCD comum, maior durabilidade, produto ecológico), Ultra High DCR (altíssimo contraste dinâmico 20.000.000:1), Menu OSD controlado pelo i-Menu com interface gráfica amigável (tipo ícones de celular), tempo de resposta rápido (5 ms), acabamento em textura diferenciada, ajuste de ângulo do suporte base - Tilt (-3~10°), resolução HD
Itens inclusos na embalagem	Cabo de força, cabo RGB, manual (CD), certificado de garantia, base e monitor
Garantia	1 ano



03.533.063/0001-00

COMERCIAL CARSOLEI
LTDA. - ME

RUA ANTONIO JUVENTINO DE MOURA, 7010
STO. ANT. DE PÁDUA - CEP 84900-000 - IBAÍTI - PR



aoc.com.br/monitorsprofissionais

AOC do Brasil



Desde em 1984, a tecnologia evoluiu. Sua tecnologia para o mundo AOC, em busca de inovação, trazendo para o Brasil a melhor qualidade em tecnologia. Com o compromisso de trazer para o Brasil a melhor tecnologia em tecnologia. Em busca de inovação, trazendo para o Brasil a melhor tecnologia em tecnologia. SAC: 0800 109 508

Simplificando a vida.

AOC



busca

[Acessórios de informática](#)
[Acessórios para mobile](#)
[Acessórios usb 3.0/3.1](#)
[Acessórios veiculares](#)
[Cabos](#)
[Conversores](#)
[Leitores de código de barra](#)
[Multimídia](#)
[Placas de conectividade](#)
[Wi-fi & networking](#)

Home > Produtos > Placas de conectividade > Placa PCI - 6 portas USB 2.0 Chipset NEC

Placa PCI - 6 portas USB 2.0 Chipset NEC

Modelo: 6USB PCI - 9046

Rank:

Avalie esse produto

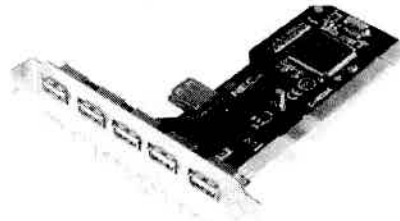

Descrição	Especificações Técnicas	Características	Configurações mínimas	FAQ	Downloads
Interface	PCI 32 Bit 33MHz				
Compatibilidade	PCI Revisão 2.2				
Recurso suportado	PCI Bus-Master				
Sistemas operacionais compatíveis	Windows® 98/ ME/ SE/ 2000/ XP 32-64 bit/ 2003 32-64 bit/ 2008 32-64 bit/ Vista 32-64 bit/ Seven (7) 32-64 bit/ Windows® 8 32-64 bit/ Linux®/ Mac OS®				
Instalação	Plug & Play				
		Interface USB 2.0			
Compatibilidade		- USB 2.0 (480 Mbps) / 1.1 (12 Mbps) / 1.0 (1,5 Mbps) - Compatível com Enhanced Host Controller Interface (EHCI) com revisão 1.0 - Compatível com Open Host Controller Interface (OHCI) com revisão 1.0			

Veja também outros produtos relacionados:



Placa PCI de
+ Saiba mais

PCI-WIFI
+ Saiba mais

Placa PCI
+ Saiba mais

Placa PCI-1
+ Saiba mais

PCIExpress -2
+ Saiba mais

Placa PCI
+ Saiba mais

Placa PCI-6
+ Saiba mais

Placa PCI
+ Saiba mais

© COMTAC (NGC Brasil LTDA.) Rodovia JK • BR-459 Km 123 - Gleba A2 2B5 - Distrito Industrial - Santa Rita do Sapucaí - MG • Brasil
Correspondência Caixa Postal: 154 • CEP: 37540-973 E-mail: comtac@comtac.com.br

03.533.063/0001-00

COMERCIAL CARSOTELI
LTDA. - ME

RUA ANTONIO JUVENTINO DE MOURA, 7010
STO. ANT. DE PÁDUA - CEP 84900-000 - IBAITI - PR



ESTADO DO PARANÁ
PREFEITURA MUNICIPAL SIQUEIRA CAMPOS
Relatório de Comprovante de Abertura de Processos

Página 1 / 1

Data: 17/11/2015

Filtros aplicados ao relatório

Número do processo: 1362.0001689/2015

Número do processo: 1362.0001689/2015

Solicitação: 2 - LICITAÇÕES

Beneficiário:

Requerente: 9867 - KLEBER ARRABAÇA BARBOSA EPP

Endereço:

Complemento:

Loteamento:

Telefone:

E-mail:

Local da protocolização: 001.000.000 - Prefeitura Municipal de Siqueira Campos

Protocolado por: Juliana Rosa

Número único: 5R4.18K.49U-68

CPF do beneficiário:

CNPJ do requerente: 11.507.711/0001-73

Bairro:

Município:

Fax:

Condomínio:

Celular:

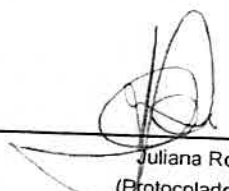
Juliana Rosa
(Protocolado por)

KLEBER ARRABAÇA BARBOSA EPP
(Requerente)

Hora: 08:57:30



43 3534 0022

INSCR 90509276-68 CNPJ 11.507.711/0001-73

Rua Floriano Peixoto - 380 | Salas 17 e 18 - Platina Shopping
Santo Antônio da Platina - PR | CEP 86430-000

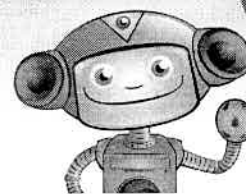

Razão Social: KLEBER ARRABAÇA BARBOSA EPP

Fantasia: Megatron Informática e Tecnologia

CNPJ nº:11.507.711/0001-73- Inscrição Estadual nº: 90509276-68

Endereço: Rua Floriano Peixoto- 380 – sala 17 e 18 – Platina Shopping
Bairro: Centro

CEP:86.430.000- **Cidade :**Santo Antônio da Platina - **Estado:** Paraná

Telefone:43- 3534-0022 - **Fone/Fax:** 43 –3534-0021

Responsável pela empresa: : Kleber Arrabaça Barbosa

RG: 6.044.214-2 **CPF:** 037.529.019-26

Estado civil : Solteiro **Profissão:** Empresário

Cargo: Diretor Executivo/Proprietário

Endereço Residencial : Rua Arthur franco, 690 – Vila Hermantina –
Santo Antônio da Platina –Pr - cep: 86430.000

Banco : Banco do Brasil - Agência: 0426-X - CONTA: 22134-1

À
Comissão de Licitação
Prefeitura Municipal de Siqueira Campos

PREGÃO PRESENCIAL N.º 054/2015

Prezados Senhores,
Apresentamos e submetemos à apreciação desta Comissão de Licitação a nossa PROPOSTA DE PREÇOS relativa ao Edital Pregão Presencial em epigrafe cujo objeto é o Registro de preços de material e equipamentos de informática destinados aos Departamentos e setores do Município, a serem solicitados de acordo com a necessidade, pelo período de 12 (doze) meses.

1

11.507.711/0001-73

KLEBER ARRABAÇA BARBOSA -

Rua: Floriano Peixoto, 380 - Loja 17
Centro - CEP 86430-000
Santo Antônio da Platina - PR

43 3534 0022

INSCR 90509276-68 CNPJ 11.507.711/0001-73
Rua Floriano Peixoto - 380 | Salas 17 e 18 - Platina Shopping
Santo Antônio da Platina - PR | CEP 86430-000

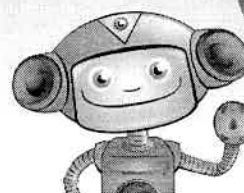

Item	Quant	Descrição	MARCA	Valor Unitário R\$	Valor Total R\$
1	30	<p>COMPUTADOR COMPLETO 1. Placa mãe: Socket 1155- (Áudio/Vídeo/Rede onboard). Com as seguintes conexões: 1 PCIe x16 3.0/2.0, 1 PCIe 2.0 x4, 1 PCIe 2.0 x1, 1 PCI, 4 Serial ATA 3 Gb/s, 2 Serial ATA 6 Gb/s, Portas USB: 4 portas USB 3.0 (2 no painel traseiro e 2 na board) 10 portas USB 2.0 (4 no painel traseiro e 6 na mid-board); Processador: 3.0GHz (3.2GHz Turbo), Quad-Core, Cache L3 6Mb, Socket LGA 1155; Memória: 4Gb - 1333 Mhz; Disco Rígido: HD 500Gb, SATA2, 7200 RPM; Gravador DVD RW - Conexão SATA; Gabinete: 04 Baías; Mouse Óptico Interface PS2 ou USB; Teclado ABNT2 Interface PS2 ou USB; Monitor LCD Widescreen 18,5". " Tipo monitor 18,5" Wide (16:9) " Conexões Analógica e RGB; " Tempo de Resposta 5 ms; " Voltagem Bivolt; " Resolução Máxima 1360x768. Marca e modelo: SIMILAR OU SUPERIOR. O licitante deverá informar, nas especificações técnicas, a marca, o modelo e o fabricante do equipamento, bem como oferecer o catálogo do microcomputador. Drivers: Todos os</p>	LETTECH 4440 + AOC	2.999,00	89.970,00



11.507.711/0001-73

KLEBER ARRABAÇA BARBOSA -

Rua: Floriano Peixoto, 380 - Loja 17
Centro - CEP 86430-000
Santo Antônio da Platina - PR

43 3534 0022

INSCR 90509276-68 CNPJ 11.507.711/0001-73
Rua Floriano Peixoto - 380 | Salas 17 e 18 - Platina Shopping
Santo Antônio da Platina - PR | CEP 86430-000

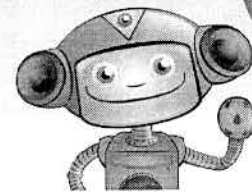

		softwares e drivers que acompanham o equipamento devem ser fornecidos em CDROM de instalação. Devem ser fornecidos todos os cabos relacionados aos recursos tecnológicos especificados.			
2	30	<p>COMPUTADOR COMPLETO 2 - Placa mãe: Socket 1155- (Áudio/Vídeo/Rede onboard).</p> <p>Com as seguintes conexões: 1 PCIe x16 3.0/2.0, 1 PCIe 2.0 x4, 1 PCIe 2.0 x1, 1 PCI, 4 Serial ATA 3 Gb/s, 2 Serial ATA 6 Gb/s, Portas USB: 4 portas USB 3.0 (2 no painel traseiro e 2 na board) 10 portas USB 2.0 (4 no painel traseiro e 6 na mid-board); Processador: - Clock Interno: 3.40GHz, Dual Core ,4 Threads, Cache L3 3Mb, Socket LGA 1155; Memória: 2Gb - 1333 Mhz; Disco Rígido: HD 500Gb, SATA2, 7200 RPM; Gravador DVD RW - Conexão SATA; Gabinete: 04 Baias; Mouse Óptico Interface PS2 ou USB; Teclado ABNT2 Interface PS2 ou USB;</p> <p>Monitor LCD Widescreen 18,5". Tipo monitor 18,5" Wide (16:9) Conexões Analógica e RGB; T empo de Resposta 5 ms; Voltagem Bivolt; Resolução Máxima 1360x768. M arca e modelo: SIMILAR OU SUPERIOR. O licitante deverá informar, nas especificações técnicas, a marca, o modelo e o fabricante do equipamento, bem como oferecer o catálogo do</p>	LETECH 4170 + AOC	2.536,20	76.086,00

11.507.711/0001-73
KLEBER ARRABAÇA BARBOSA -
Rua: Floriano Peixoto, 380 - Loja 17
Centro - CEP 86430-000
Santo Antônio da Platina - PR

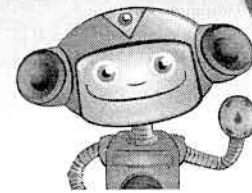

		microcomputador. Drivers: Todos os softwares e drivers que acompanham o equipamento devem ser fornecidos em CDROM de instalação. Devem ser fornecidos todos os cabos relacionados aos recursos tecnológicos especificados.			
3	20	COOLER 1. - Material: Alumínio - Fixação: Parafuso - Soquete: P4 LGA 775 (T) - Dimensão FAN: 95 x 25mm - Dimensão H.S: 85 x 35mm - Velocidade da FAN: 2200 +- 10% rpm - Fluxo de Ar : 30.67 CFM (Máx) - Nível de Ruído: 22 dBA - Tensão: 12VDC Marca e Modelo: SIMILAR OU SUPERIOR	MULTILASER	37,20	744,00
4	20	COOLER 2 - Socket 939/AM2/754 Material: Alumínio - Fan: 70 x 70 x 15mm - Fan Speed: 2900 RPM ± 10% - Tipo de rolamento: Rifle Bearing - Nível de ruído: 29.58 dB (max) - Fluxo de Ar: 18.58 CFM (max) - Conector de energia: 3 pinos - Tensão: 12V - Tensão Iniciado: 7V. Marca e Modelo: SIMILAR OU SUPERIOR.	MULTILASER	45,00	900,00
5	20	FONTE DE ALIMENTAÇÃO 2: FONTE DE ALIMENTAÇÃO 2 - ATX 450w, Tipo ATX 12V v2,3; Potência Total: 460W; Ventilação: Fan 120 mm; Alimentação: Tensão: 110 - 120v/220-240v(Chave Seletora); Corrente: 8,5A - 115V/ 5A -220V; Frequência: 47-63 Hz; Tensão/Correntes saídas: +5V: 16A; +3,3V: 20A; +12V: 0,8A; +5VSB:2,5A; Temperatura: 0~40°C; Conexões: 1 x ATX 20+4 pin, 1 x CPU 4 + 4 pin Periférico /	BLUECASE	215,30	4.306,00

11.507.711/0001-73

KLEBER ARRABAÇA BARBOSA -

Rua: Floriano Peixoto, 380 - Loja 17
Centro - CEP 86430-000
Santo Antônio da Platina - PR

43 3534 0022

INSCR 90509276-68 CNPJ 11.507.711/0001-73
Rua Floriano Peixoto - 380 | Salas 17 e 18 - Platina Shopping
Santo Antônio da Platina - PR | CEP 86430-000

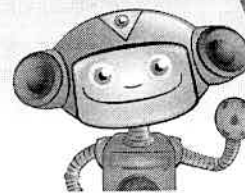

		4 x SATA, 4 pin Disquete / 1x PCI - E. Referência: Cooler Master Elite Power Plus rs - 460 - psar - j3. Marca e Modelo: SIMILAR OU SUPERIOR.			
6	10	IMPRESSORA LAZER COLORIDA Especificações Técnicas: Tecnologia de Impressão: Laser; Velocidade de Impressão: Em preto:Até 20 ppm; Em cores: Até 20 ppm. Resolução de impressão: Preto:Até 600 x 600 dpi; Cores:Até 600 x 600 dpi. C onectividade: 1 Hi-Speed USB 2.0; 1 de rede Fast Ethernet 10/100Base-TX ; 1 Wifi 802. 11 b / g / n. Memória Padrão: 128 M/384 MB; Ciclo Mensal: 40.000 páginas; Capacidade Bandeja: 250 folhas na bandeja de entrada. Requisitos mínimos de sistema: PC: Microsoft Windows 7 (32/ 64 bits); Windows Vista (32/64 bits): 1 GHz 32 bits (x86) ou 64 bits (x64), 1 GB RAM (32 bits) ou 2 GB RAM (64 bits), 400 MB de espaço livre no disco rígido, CD / DVD-ROM ou Internet, USB ou porta de rede; W indows XP (32 bits) SP2: Pentium 233 MHz, 512 MB RAM 400 MB livres no disco rígido espaço, CD / DVDROM ou Internet, USB ou porta de rede; Mac: Mac OSX v 10.5, v 10.6, PowerPC G4, G5 ou Intel Core ™, 500 MB disco rígido, CD-ROM/DVD-ROM ou Internet, USB ou porta	HP	1.681,95	16.819,50

11.507.711/0001-73

KLEBER ARRABAÇA BARBOSA -

Rua: Floriano Peixoto, 380 - Loja 17
Centro - CEP 86430-000
Santo Antônio da Platina - PR

43 3534 0022

INSCR 90509276-68 CNPJ 11.507.711/0001-73
Rua Floriano Peixoto - 380 | Salas 17 e 18 - Platina Shopping
Santo Antônio da Platina - PR | CEP 86430-000

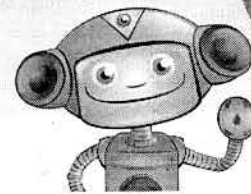

		<p>de rede. Sistemas Operacionais</p> <p>Compatíveis: Microsoft Windows 7 32 bits e 64 bits; Windows Vista 32 bits e 64 bits; Windows XP 32-bits (SP2 ou superior); Driver instala apenas suportado em: Microsoft Windows Server 2008 32 bits e 64 bits, Windows Server 2003 32-bit (SP3 ou superior); Mac OS X v 10.5, v 10.6; Linpus Linux (9.4, 9.5); HPUX e Solaris 11 09/08. Consumo de Energia: 7: 425 watts (ativo), 15,2 watts (Pronta), 4,0 watts (Sleep), 0,5 watts (desligada). Voltagem 110V.</p> <p>Conteúdo da Embalagem: Impressora: Quatro pré-instalados cartuchos de toner; Documentação na caixa (guia de instalação de hardware); Drivers de software e documentação em CD-ROMs; Cabo de alimentação; Built-in Duplex automático para dois lados impressão (modelos M451dn & M451dw apenas); Built-in Wireless Card (M451nw & Modelos M451dw apenas). Dimensões e Peso: (L x A x P): 40,5 x 32,2 x 48,4; 23,64kg.</p> <p>Garantia: 12 meses. Cabo USB incluso.</p> <p>Modelo de Referência: HP Laser Color M451DW. SIMILAR OU SUPERIOR.</p>			
7	20	<p>MONITOR - LCD Widescreen 18,5" Wide (16: 9); Conexões Analógicas e RGB; Tempo de resposta 5 ms; Voltagem: Bivolt;</p>	AOC	495,00	9.900,00

11.507.711/0001-73
KLEBER ARRABAÇA BARBOSA -
Rua: Floriano Peixoto, 380 - Loja 17
Centro - CEP 86430-000
Santo Antônio da Platina - PR

43 3534 0022

INSCR 90509276-68 CNPJ 11.507.711/0001-73

Rua Floriano Peixoto - 380 | Salas 17 e 18 - Platina Shopping
Santo Antônio da Platina - PR | CEP 86430-000

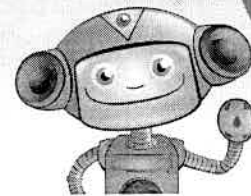

		Resolução Máxima 1360X768. SIMILAR OU SUPERIOR.			
8	5	<p>NOTBOOK - P rocessador: 1.6GHz; 3MB Cache Modelo de referencia do processador: Intel Core i5-4200U</p> <p>Sistema Operacional: Windows 8.1 em Português 64 Tela: 14" HD LED (1366x768)</p> <p>" M emória: 8GB (2x4GB) DDR3 1600MHz</p> <p>Disco Rígido: 1TB (5400rpm) U nidade</p> <p>Ótica: Gravador de DVDs e CDs</p> <p>Conectividade: Wireless 802.11 b/g/n, Ethernet 100/1000M e Bluetooth 4.0</p> <p>Dimensões: 349 x 245 x 24,8 mm e 2,1 kg</p> <p>Portas: 1x HDMI, 1x USB 3.0, 2x USB 2.0, 1x VGA Garantia: 1 ano D ispositivo</p> <p>Apontador: Touchpad B ateria: 4 células</p> <p>- 32WH Outros: Câmera HD 720p (1.0MP), Leitor de cartões 2 em 1 (SD/MMC), Kensington Lock e Alto-falantes com certificação Dolby Advanced Audio.</p> <p>Acabamento externo prata e interno preto.</p> <p>Modelo de referência: Lenovo G40-70</p> <p>Modelo Referência: similar ou superior.</p>	LENOVO	3.640,00	18.200,00
9	10	<p>PLACA MAE I - C PU: - Socket 1155 para 2° e 3° geração de processadores; -</p> <p>Suporta processadores de 22 nm CPU ; -</p> <p>Suporta processadores de 32 nm CPU;</p> <p>M emória: - 2 x DIMM, máx. 16GB, DDR3 2200 (OC) / 2133 (OC) / 2000 (OC) / 1866 (OC) / 1800 (OC) / 1600/1333 MHz Memória;</p> <p>- Arquitetura de memória Dual Channel;</p>			

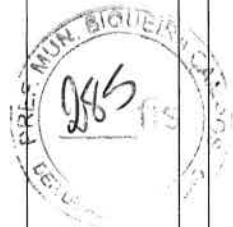

11.507.711/0001-73
KLEBER ARRABAÇA BARBOSA -
Rua: Floriano Peixoto, 380 - Loja 17
Centro - CEP 86430-000
Santo Antônio da Platina - PR

43 3534 0022

INSCR 90509276-68 CNPJ 11.507.711/0001-73
Rua Floriano Peixoto - 380 | Salas 17 e 18 - Platina Shopping
Santo Antônio da Platina - PR | CEP 86430-000

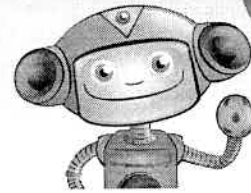

G ráfico: - Suporte de saída multi-
VGA: portas HDMI / DVI / RGB; - Suporta
HDMI com max. resolução de 1920 x 1200 @
60 Hz; - Suporta DVI com resolução máx.
resolução de 1920 x 1200 @ 60 Hz; -
Suporta RGB com max. resolução de 2048 x
1536 @ 75 Hz; S lots de expansão: - 1
x PCIe x16 3.0/2.0 - 1 x PCIe 2.0 x4 -
1 x PCIe 2.0 x1 - 1 x PCI
A rmacenamento: - 2 x portas SATA 6Gb
/ s - 4 x portas SATA 3Gb / s - Suporte
Raid 0, 1, 5, 10 L AN: - Gigabit LAN
Controller 1x Á udio: - 8-Canal de
Alta Definição CODEC de áudio - Suporta:
Jack detecção, Multi-streaming, painel
frontal Jack-Retasking P ortas USB: -
4 x portas USB 3.0 (2 no painel
traseiro e 2 na board) - 10 x portas
USB 2.0 (4 no painel traseiro e 6 na midboard)
P ortas I / O: - 1 x portas PS
/ 2 para teclado / mouse - 1 x DVI - 1
x D-Sub - 1 x HDMI - 1 x porta LAN
(RJ45) - 2 x USB 3.0 - 4 x USB 2.0 - 3 x conectores de áudio P ortas
internas I /
O: - 1 x conector USB 3.0 com suporte
para mais 2 portas adicionais - 3 x
conectores USB 2.0 com suporte para mais
6 portas adicionais - 2 x conectores
SATA 6Gb / s - 4 x conectores SATA 3Gb /
s - 1 x conector CPU Fan - 1 x conector

11.507.711/0001-73

KLEBER ARRABAÇA BARBOSA

Rua: Floriano Peixoto, 380 - Loja 17
Centro - CEP 86430-000
Santo Antônio da Platina - PR



megatron
informática • tecnologia

43 3534 0022

INSCR 90509276-68 CNPJ 11.507.711/0001-73
Rua Floriano Peixoto - 380 | Salas 17 e 18 - Platina Shopping
Santo Antônio da Platina - PR | CEP 86430-000

vital@d@lojamegatron.com.br

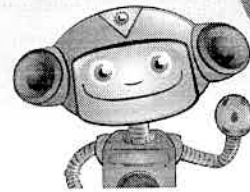

		<p>Chassis - 1 x leitor externo S / PDIF -</p> <p>1 x conector de alimentação EATX 24-pin -</p> <p>1 x conector de alimentação ATX 12V de</p> <p>8-pin - 1 x conector de áudio no painel</p> <p>frontal - 1 x conector interno speaker -</p> <p>1 x painel do sistema - 1 x conector</p> <p>Intrusion Chassis B IOS: - 64Mb Flash</p> <p>ROM, AMI BIOS, PnP, DMI v2.0, WfM2.0,</p> <p>SMBIOS v2.5, ACPI v2.0a Form Factor:-</p> <p>Modelo: uATX Modelo Referência:</p> <p>similar ou superior.</p>			
10	10	<p>PROCESSADOR II - A companha Cooler: Sim Núcleo: Ivy Bridge - Dual Core -</p> <p>Numero de Threads: 4 - Clock Interno: 3.</p> <p>40GHz - Soquete: LGA 1155 Cache L1: -</p> <p>2 x 32 KB instruction caches - 2 x 32</p> <p>KB data caches Cache L2: - 2x 256KB</p> <p>Cache L3: - 3MB Tecnologias integradas:</p> <p>- MMX instruction set - SSE - SSE2 -</p> <p>SSE3 Supplemental SSE3 - SSE4.1 - SSE4.</p> <p>2 - Advanced Vector Extensions -</p> <p>Extended Memory 64 technology (EM64T) -</p> <p>Execute disable bit - HyperThreading</p> <p>technology - Virtualization technology</p> <p>(VT-x) - Low power features Enhanced</p> <p>SpeedStep technology - On-chip</p> <p>peripherals Dual-channel DDR3 memory</p> <p>controller - Direct Media Interface -</p> <p>PCI Express 2.0 interface - HD 2500</p> <p>graphics controller - Thermal Power: 55W</p>	INTEL	825,15	8.251,50

11.507.711/0001-731
KLEBER ARRABACA BARBOSA -
Rua: Floriano Peixoto, 380 - Loja 17
Centro - CEP 86430-000
Santo Antônio da Platina - PR



megatron
informática • tecnologia

43 3534 0022

INSCR 90509276-68 CNPJ 11.507.711/0001-73
Rua Floriano Peixoto - 380 | Salas 17 e 18 - Platina Shopping
Santo Antônio da Platina - PR | CEP 86430-000

vitalled@lojamegatron.com.br

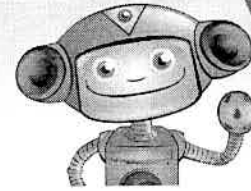



		- Processo de Fabricação: 22nm M odelo Referência: similar ou superior.			
11	10	<p>PRODESSADOR III - A companha Cooler: Sim - Núcleo: Ivy Bridge - Multi-Core:</p> <p>Quad-Core - Frequência de funcionamento: 3.0GHz (3.2GHz Turbo) - Cache L3: 6MB -</p> <p>Manufatura Tecnologica: 22nm - Suporte de 64 bits - HD Graphics 2500 -</p> <p>Dissipador e Fan incluído Tipo de soquete: - LGA 1155 Recursos: -</p> <p>Turbo Boost Technology 2.0 -</p> <p>Virtualization Technology (VT-x) -</p> <p>Virtualization Technology for Directed I/</p> <p>O (VT-d) - AES New Instructions - Anti-Theft Technology - My WiFi Technology -Idle States - Enhanced SpeedStep</p> <p>Technology - Thermal Monitoring</p> <p>Technologies - Fast Memory Access -</p> <p>Flex Memory Access - Execute Disable Bit</p> <p>Yes - VT-x with Extended Page Tables (EPT) M odelo Referência: similar ou superior.</p>	INTEL	1.301,40	13.044,00
12	10	<p>PROCESSADOR 4: A companha Cooler: Sim - Número de núcleos: 2 - Nº de threads: 4 -</p> <p>Velocidade do relógio: 3.6 GHz - Cache: 3 MB - DMI2: 5 GT/s - Conjunto de instruções: 64-bit - Extensões do conjunto de nstruções: SSE4.1/4.2 AVX2.</p> <p>0 - Litografia: 22 nm - TDP máximo: 54 W</p> <p>- Especificação de solução térmica: PCG 2013C M emória: - Tamanho máximo de</p>	INTEL	933,95	9.339,50

11.507.711/0001-73
KLEBER ARRABAÇA BARBOSA -
Rua: Floriano Peixoto, 380 - Loja 17
Centro - CEP 86430-000
Santo Antônio da Platina - PR

43 3534 0022

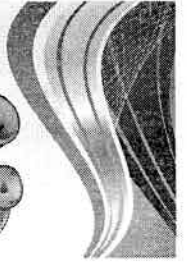
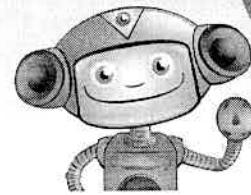
INSCR 90509276-68 CNPJ 11.507.711/0001-73
Rua Floriano Peixoto - 380 | Salas 17 e 18 - Platina Shopping
Santo Antônio da Platina - PR | CEP 86430-000



	<p>memória (de acordo com o tipo de memória)</p> <p>: 32 GB - Tipos de memória: DDR3-1333/ 1600 - Nº de canais de memória: 2 -</p> <p>Largura de banda máxima da memória: 25,6 GB/s - Compatibilidade com memória ECC</p> <p>G ráficos: -</p> <p>Frequência da base gráfica: 350 MHz -</p> <p>Máxima frequência dinâmica da placa gráfica: 1.15 GHz - Nº de telas suportadas: 3</p> <p>E xpansão: - Revisão de PCI Express 3. 0 - Configurações PCI Express: Up to 1x16, 2x8, 1x8/2x4 - Nº máximo de linhas PCI Express: 16</p> <p>I nformações adicionais: -</p> <p>Configuração máxima da CPU: 1 - TCASE: 72°C - Tamanho do pacote: 37.5mm x 37.5mm - Litografia gráfica e IMC 22nm - Soquetes suportados: FCLGA1150, FCLGA1150, FCLGA1150 - Opções de Halógena Baixa Disponíveis: Consulte MDDS T echnologias: -</p> <p>Tecnologia Hyper-Threading - Tecnologia de virtualização (VT-x) - Tabelas de página estendida (EPT) - Estados ociosos - Enhanced Intel SpeedStep Technology - Tecnologias de monitoramento térmico M odelo</p> <p>Referência: similar ou superior.</p>			<p></p> <p></p>
--	---	--	--	---

11.507.711/0001-73

KLEBER ARRABACA BARBOSA -

Rua Floriano Peixoto, 380 - Loja 17
Centro - CEP 86430-000
Santo Antônio da Platina - PR

43 3534 0022

INSCR 90509276-68 CNPJ 11.507.711/0001-73
Rua Floriano Peixoto - 380 | Salas 17 e 18 - Platina Shopping
Santo Antônio da Platina - PR | CEP 86430-000

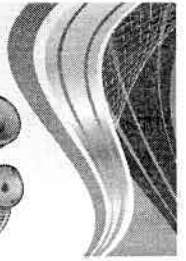
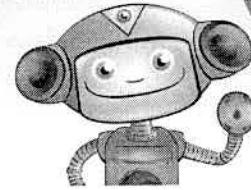

13	4	<p>PROJETOR MULTIMÍDIA – Luminosidade (ANSI Lumens): 2600; Resolução: SVGA</p> <p>(800 x 600); Proporção: 4:3 (suporta 16:9); Resolução RGB: SVGA (800 x 600); Tela (Polegadas): 30 a 300; Video (Linhas de TV): 480; Compatível com HDTV: Sim; Durabilidade da Lâmpada (ANSI Lumens): 2600; Resolução: SVGA</p> <p>(800 x 600); Proporção: 4:3 (suporta 16:9); Resolução RGB: SVGA (800 x 600); Tela (Polegadas): 30 a 300; Video (Linhas de TV): 480; Compatível com HDTV: Sim; Durabilidade da Lâmpada (horas): 4000; Nível de Ruído (Alto Brilho): 37dB; Nível de Ruído (Baixo Brilho): 29dB; Acompanha Maleta: Sim; Controle Remoto: Sim; Modo Econômico (horas): 5000; Lâmpada: 200W UHE; Contraste: 2000:1; Peso (Kg): 2,3; Tecnologia de Projeção: 3 LCD; Voltagem (V): 110/220. Marca e Modelo: SIMILAR OU SUPERIOR.</p>	EPSON	2.766,00	11.064,00
14	10	<p>SWITCH 2 - Portas: 24 portas 10/100/ 1000 RJ-45 com autonegociação (10Base-T</p> <p>tipo IEEE 802.3, 100Base-TX tipo IEEE 802.3u, 1000Base-T tipo IEEE 802.3ab); 4 portas SFP 1000 Mbps; Suporta no máximo 24 portas 10/100/1000 com detecção automática e mais 4 portas SFP 1000Base-X, ou uma combinação; Memória e processador: Módulo: ARM a 333 MHz, 128 MB de flash, tamanho do buffer de</p>	HP	2.118,75	21.187,50



11.507.711/0001-731

KLEBER ARRABACA BARBOSA

Rua: Floriano Peixoto, 380 - Loja 17
Centro - CEP 86430-000
Santo Antônio da Platina - PR

43 3534 0022

INSCR 90509276-68 CNPJ 11.507.711/0001-73

Rua Floriano Peixoto - 380 | Salas 17 e 18 - Platina Shopping
Santo Antônio da Platina - PR | CEP 86430-000

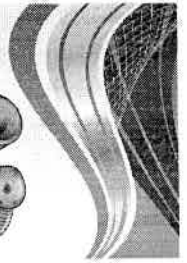
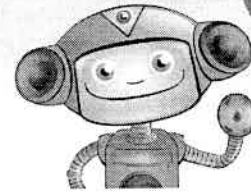

		<p>pacotes: 512 KB, 128 MB de RAM; Latência:</p> <p>Latência de 100 Mb: < 5 Us; Latência de 1000 Mb: < 5 Us; Capacidade de produção: 41,7 milhões de pps; Capacidade de routing/switching: 56 Gbps; Tamanho da tabela Routing: 32 entradas;</p> <p>Características de gestão: IMC - Centro de gerenciamento inteligente; interface de linha de comando limitada; Navegador Web; SNMP Manager; IEEE 802.3 Ethernet MIB; Requisitos de energia e operação: Voltagem de entrada 100 a 240 VAC; Frequência de entrada: 50 / 60 Hz; Segurança: UL 60950; IEC 60950-1; EN 60950-1; CAN/CSA-C22.2 N° 60950-1-03; Compatibilidade eletromagnética: FCC parte 15 Classe A; VCCI Classe A; EN 55022 Classe A; CISPR 22 Classe A; EN 55024; EN 61000-3-2 2000, 61000-3-3; ICES-003 Classe A; Gama de temperaturas de funcionamento: 0° a 45°; Intervalo de umidade para funcionamento: 10 a 90% (sem condensação); Dimensões e peso: Dimensões do produto (L x P x A): 16 x 44,2 x 4,32 cm; Peso do produto: 3.08 kg. Marca e Modelo: SIMILAR OU SUPERIOR.</p>			
15	2	<p>SWITCH KVM - Número de Computadores: 04; Leds do Switch: 4 x porta; Tipos de conexões clientes: Teclado PS2; Mouse PS2; Monitor HDDB 15-pin Female VGA,</p>	D-LINK	539,00	1.078,00

11.507.711/0001-73
KLEBER ARRABACA BARBOSA -
Rua: Floriano Peixoto, 380 - Loja 17
Centro - CEP 86430-000
Santo Antônio da Platina - PR

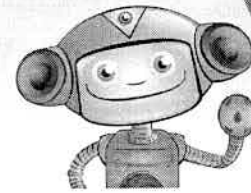

		<p>SVGA, XVGA, Multisyng. Seleção Manual:</p> <p>Pressionando o botão or Hotkey;</p> <p>Confirmação de comutação: Por Som; Resolução do monitor; Até 2048x1536;</p> <p>Com quatro cabos de conexão. Teclado:</p> <p>ABNT 2; Interface PS2 ou USB;</p> <p>Compatível com Windows 98/ME/2000/NT/XP; 107 teclas. Marca e Modelo: SIMILAR</p> <p>OU SUPERIOR.</p>			
16	10	<p>WEB CAN - - Plug & Play - Resolução de 16MP interpolados - Função Snapshot para</p> <p>tirar fotos - Face track, que busca e enfoca o rosto - Novo acabamento -</p> <p>Microfone USB - Zoom digital 10x -</p> <p>Conexão USB 2.0. Marcae Modelo: SIMILAR</p> <p>OU SUPERIOR.</p>	MULTILASER	58,00	580,00

11.507.711/0001-73
KLEBER ARRABAÇA BARBOSA -
Rua: Floriano Peixoto, 380 - Loja 17
Centro - CEP 86430-000
Santo Antônio da Platina - PR

VALOR TOTAL DA PROPOSTA R\$ 281.470,00 (duzentos e oitenta e um mil, quatrocentos e setenta reais)

Prazo de validade da proposta : 60 (sessenta) dias correntes a contar da data de apresentação dos envelopes;

Prazo de pagamento: Os valores decorrentes de cada fornecimento serão pagos, após liquidação formal e objetiva da compra, no prazo de trinta dias;

Prazo de entrega: O prazo de entrega dos produtos é de 05 (cinco) dias úteis contados a partir do recebimento da solicitação, que poderá ser via fax/email ou qualquer outro meio de comunicação, devido se tratar de fornecimento urgente;

Prazo de garantia: 12 (doze) meses;

Declaramos que os valores propostos, bem como aqueles que porventura vierem a ser ofertados através de lances verbais, são apresentados com seu preço final, sem

43 3534 0022

INSCR 90509276-68 CNPJ 11.507.711/0001-73
Rua Floriano Peixoto - 380 | Salas 17 e 18 - Platina Shopping
Santo Antônio da Platina - PR | CEP 86430-000

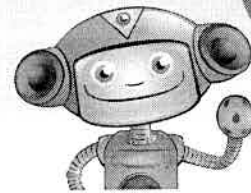

inclusão de qualquer encargo financeiro ou previsão inflacionária. Nos preços propostos estão incluídos, além do lucro, todas as despesas e custos, como transporte ou frete, tributos de qualquer natureza e todas as despesas decorrentes, diretas ou indiretas, relacionadas com o fornecimento do objeto da presente licitação. Declaramos ainda que a participação na presente licitação importa em total, irrestrita e irrevogável submissão aos termos deste Edital.



Declaramos que estamos cientes e que concordamos com todas as disposições do presente certame

Demais condições de acordo com o edital

Siqueira Campos - PR, 17 de Novembro de 2015.



KLEBER ARRABAÇA BARBOSA -EPP
Cnpj: 11.507.711/0001-73
Kleber Arrabaça Barbosa
RG: 6.044.214-2
CPF:037.529.019-26
Cargo: Diretor Executivo/Proprietário

11.507.711/0001-73

KLEBER ARRABAÇA BARBOSA -

Rua: Floriano Peixoto, 380 - Loja 17
Centro - CEP 86430-000

Santo Antônio da Platina - PR





LETTECH INFORMÁTICA E TECNOLOGIA LTDA.

MENU

- [Página Inicial](#)
- [ACER E1-510-4646](#)
- [ACER E1-510-4646-8GB](#)
- [LETTECH 4440+ AOC](#)
- [LETTECH 4300 + AOC E970](#)
- [LETTECH 4300 + AOC E1670SWU](#)
- [LETTECH A10 + AOC E970SWN](#)
- [LETTECH 4170 + AOC](#)
- [LETTECH3330+LG20EN33SS](#)
- [LETTECH3330](#)
- [Lettech 6300](#)
- [Lettech 4690 + LG](#)
- [LETTECH 4590+LG](#)
- [Lettech 4330+LG 20EN33SS](#)
- [Lettech 4790K](#)
- [Lettech 3570W7](#)
- [Lettech G3250 + SAMSUNG S19E310](#)
- [Contato](#)
- [LETTECH 4330PRO + PHILIPS 203V5LHSB2](#)
- [Lettech Dual-Core J1800](#)

LETTECH 4170 + AOC

PROCESSADOR: INTEL LGA1150 I3 4170 3.7GHZ 3MB CACHE

PLACA MAE: SOCKET 1150 ASUS B85 VANGUARD

MEMORIA: KINGSTON KVR13N9S6/2 2GB 1333MHZ



HD: SEAGATE SATA3 500GB ST500DM002

GRAVADOR: LITE ON IHAS122-14 FU

Gabinete: WISECASE FT-401

TECLADO: WISECASE WSKB-8220-W

MOUSE: WISECASE WS-7084

MONITOR: AOC 18,5" E970SWNL

(você será redirecionado para um formulário de contato)

Compartilhe

Like Tweetar G+1

Lettech Informática e Tecnologia



LETTECH INFORMÁTICA E TECNOLOGIA LTDA.

MENU

- [Página Inicial](#)
- [ACER E1-510-4646](#)
- [ACER E1-510-4646-8GB](#)
- [LETTECH 4440+ AOC](#)
- [LETTECH 4300 + AOC E970](#)
- [LETTECH 4300 + AOC E1670SWU](#)
- [LETTECH A10 + AOC E970SWN](#)
- [LETTECH 4170 + AOC](#)
- [LETTECH3330+LG20EN33SS](#)
- [LETTECH3330](#)
- [Lettech 6300](#)
- [Lettech 4690 + LG](#)
- [LETTECH 4590+LG](#)
- [Lettech 4330+LG 20EN33SS](#)
- [Lettech 4790K](#)
- [Lettech 3570W7](#)
- [Lettech G3250 + SAMSUNG S19E310](#)
- [Contato](#)
- [LETTECH 4330PRO + PHILIPS 203V5LHSB2](#)
- [Lettech Dual-Core J1800](#)

LETTECH 4440 + AOC

PROCESSADOR: INTEL LGA1150 I5 4440 3.1 GHZ A 3.3GHZ 6MB CACHE

PLACA MAE: SOCKET 1150 ASUS B85 VANGUARD

MEMORIA: KINGSTON KVR13N9S8/4 4GB 1333MHZ



HD: SEAGATE SATA3 500GB ST500DM002

GRAVADOR: LITE ON IHAS122-14 FU

Gabinete: WISECASE FT-401

TECLADO: WISECASE WSKB-8220-W

MOUSE: WISECASE WS-7084

MONITOR: AOC 18,5" E970SWNL

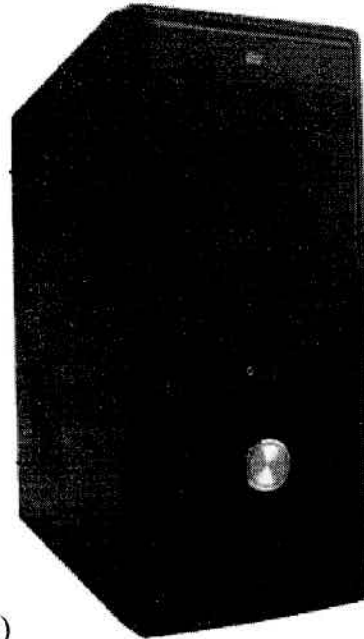

(você será redirecionado para um formulário de contato)

Compartilhe

Like Tweetar G+1

Lettech Informática e Tecnologia

