



PREFEITURA MUNICIPAL DE SIQUEIRA CAMPOS PARANÁ

PREFEITURA MUNICIPAL DE SIQUEIRA CAMPOS
ESTADO DO PARANÁ

PROCESSO Nº 41

PREGÃO PRESENCIAL Nº 19/2019
VOLUME II

DATA DA ABERTURA: 07 de junho de 2019.

DATA DA REABERTURA: 27 de junho de 2019.

OBJETO: Registro de preços de Pneus novos, câmaras de ar e protetores; e serviços de ressolagem, duplagem e conserto de pneus para manutenção dos veículos da frota municipal, a serem concedidos de acordo com a necessidade pelo período de 12 (doze) meses, conforme especificações do anexo I.

RECURSOS:

DOTAÇÃO	DESCRIÇÃO	FONTE	DEPARTAMENTO
3.3.90.30.39.01.00.00			Pneus
3.3.90.30.39.02.00.00			Câmaras de ar
3.3.90.30.39.99.00.00			Outros materiais para manutenção de veículos
3.3.90.39.19.99.00.00			Outros Serviços de Manutenção e Conservação de Veículos
(4) 02.001.04.122.0020.2.002.3.3.90.30.00.00.00	Material de Consumo	1000	GABINETE DO PREFEITO
(33) 03.001.04.122.0009.2.019.3.3.90.30.00.00.00	Material de Consumo	1000	DEPART. DE ADMINISTRAÇÃO
(105) 05.001.15.452.0007.2.114.3.3.90.30.00.00.00	Material de Consumo	1000	DEPARTAMENTO DE OBRAS
(109) 05.001.15.452.0007.2.114.3.3.90.39.00.00.00	Outros Serviços de Terceiros – PJ	1000	DEPARTAMENTO DE OBRAS
(132) 05.002.26.782.0007.2.120.3.3.90.30.00.00.00	Material de Consumo	1000	DEPARTAMENTO DE OBRAS
(142) 05.003.15.451.0007.2.025.3.3.90.30.00.00.00	Material de Consumo	1000	DEPARTAMENTO DE OBRAS
(149) 05.004.15.452.0007.2.004.3.3.90.30.00.00.00	Material de Consumo	1000	DEPARTAMENTO DE OBRAS
(157) 05.005.06.182.0007.2.952.3.3.90.30.00.00.00	Material de Consumo	1000	DEPARTAMENTO DE OBRAS
(218) 06.001.10.302.0075.2.022.3.3.90.30.00.00.00	Material de Consumo	1000	DEPARTAMENTO DE SAÚDE
(219) 06.001.10.302.0075.2.022.3.3.90.30.00.00.00	Material de Consumo	1303	DEPARTAMENTO DE SAÚDE
(227) 06.001.10.302.0075.2.022.3.3.90.39.00.00.00	Outros Serviços de Terceiros – PJ	1303	DEPARTAMENTO DE SAÚDE
(310) 07.001.12.361.0042.2.031.3.3.90.30.00.00.00	Material de Consumo	1000	DEPARTAMENTO DE EDUCAÇÃO
(320) 07.001.12.361.0042.2.031.3.3.90.39.00.00.00	Outros Serviços de Terceiros – PJ	1000	DEPARTAMENTO DE EDUCAÇÃO
(312) 07.001.12.361.0042.2.031.3.3.90.30.00.00.00	Material de Consumo	1104	DEPARTAMENTO DE EDUCAÇÃO
(351) 07.001.12.365.0041.2.057.3.3.90.30.00.00.00	Material de Consumo	1104	DEPARTAMENTO DE EDUCAÇÃO
(352) 07.001.12.365.0041.2.057.3.3.90.39.00.00.00	Outros Serviços de Terceiros – PJ	1104	DEPARTAMENTO DE EDUCAÇÃO
(313) 07.001.12.361.0042.2.031.3.3.90.30.00.00.00	Material de Consumo	1107	DEPARTAMENTO DE EDUCAÇÃO
(323) 07.001.12.361.0042.2.031.3.3.90.39.00.00.00	Outros Serviços de Terceiros – PJ	1107	DEPARTAMENTO DE EDUCAÇÃO
(386) 08.001.20.608.0014.2.047.3.3.90.30.00.00.00	Material de Consumo	1000	DEPART. AGRICULTURA
(388) 08.001.20.608.0014.2.047.3.3.90.39.00.00.00	Outros Serviços de Terceiros – PJ	1000	DEPART. DE AGRICULTURA
(458) 11.001.08.243.0081.6.049.3.3.90.30.00.00.00	Material de Consumo	1000	DEPARTAMENTO SOCIAL
(469) 11.001.08.243.0081.6.928.3.3.90.30.00.00.00	Material de Consumo	1934	DEPARTAMENTO SOCIAL
(500) 11.005.08.244.0081.2.961.3.3.90.30.00.00.00	Material de Consumo	1000	DEPARTAMENTO SOCIAL
(525) 12.001.18.541.0077.2.015.3.3.90.30.00.00.00	Material de Consumo	1000	DEPARTAMENTO MEIO AMBIENTE
(106) 05.001.15.452.0007.2.114.3.3.90.30.00.00.00	Material de Consumo	1511	DEPARTAMENTO DE OBRAS
(110) 05.001.15.452.0007.2.114.3.3.90.39.00.00.00	Outros Serviços de Terceiros – PJ	1511	DEPARTAMENTO DE OBRAS

CRITÉRIO: Menor preço por Item .

000425

A.M. MENDES - ACESSORIOS - EPP

RUA PARÁ, 34 - JD. APUCARANA - CEP: 86804-250 APUCARANA - PR.

CNPJ: 06.009.600/0001-05 IE: 90320932-10

FONE/FAX: 43- 3162 1504 E-MAIL: A.M.MENDESACESSORIOS@GMAIL.COM

ENVELOPE "B" - HABILITAÇÃO

PREGAO PRESENCIAL Nº 19/2019



NÚMERO DE IDENTIFICAÇÃO DO REGISTRO DE EMPRESA - NIRE DA SEDE 41105611909		NIRE DA FILIAL (preencher somente se não referente a filial) XXX	
NOME DO EMPRESÁRIO (completo, sem abreviaturas) ADRIANA MICHELE MENDES			
NACIONALIDADE BRASILEIRA		ESTADO CIVIL Solteiro	
SEXO Feminino		REGIME DE BENS (se casado)	
FILHO DE (pai) JOSÉ ANGELO MENDES		(mãe) MARIA DIRCE SANCHES MENDES	
NASCIDO EM (data de nascimento) 11/05/1981	IDENTIDADE (número) 80310250	Órgão emissor SSP	UF PR
CPF (número) 03460094890			
EMANCIPIADO POR (forma de emancipação - somente no caso do menor)			
DOMICILIADO NA (LOGRADOURO - rua, av., etc) RUA JOSE MARCHIORI			NÚMERO 556
COMPLEMENTO	BAIRRO/DISTRITO JARDIM PRESIDENTE KENNEDY	CEP 86809-110	CÓDIGO DO MUNICÍPIO (Uso da Junta Comercial) 005780 - Apucarana
MUNICÍPIO Apucarana			UF PR
declara, sob as penas da lei, não estar impedido de exercer atividade empresarial, que não possua outro registro de empresário e requer à JUNTA COMERCIAL DO ESTADO DO PARANÁ:			
CÓDIGO DO ATO 002	DESCRIÇÃO DO ATO ALTERAÇÃO	CÓDIGO DO EVENTO 021	
DESCRIÇÃO DO EVENTO ALTERAÇÃO DE DADOS (EXCETO NOME EMPRESARIAL)			
NOME EMPRESARIAL A M MENDES - ACESSORIOS - EPP			
LOGRADOURO (rua, av., etc) RUA PARA			NÚMERO 34
COMPLEMENTO	BAIRRO/DISTRITO JARDIM APUCARANA	CEP 86804-250	CÓDIGO DO MUNICÍPIO (Uso da Junta Comercial) 005780 - Apucarana
MUNICÍPIO Apucarana	UF PR	PAÍS BRASIL	CORREIO ELETRÔNICO (E-MAIL) clientes.real@hotmail.com
VALOR DO CAPITAL - R\$ 15.000,00	VALOR DO CAPITAL - (por extenso) quinze mil reais		
CÓDIGO DE ATIVIDADE ECONÔMICA (CNAE Fiscal) Atividade Principal 4530705 Atividade Secundária 4530703, 4732600, 4751201, 7820500, 4520007, 4520001, 4520002, 4520003, 4520004, 4520005	Descrição do Objeto Comércio varejista, atacadista e importação de: pneus, câmaras, protetores, encerados, lubrificantes, vidros, rodas, peças e acessórios para veículos automotores; móveis para escritório; equipamentos e suprimentos de informática; Locação de Mão de obra temporária e prestação de serviços automotivos para: montagem, balanceamento e geometria de pneus; manutenção e reparação mecânica de motores, câmbios, molas e partes elétricas; Funilaria,		
DATA DE INÍCIO DAS ATIVIDADES 01/11/2003	NÚMERO DE INSCRIÇÃO NO CNPJ 06009600000105	TRANSFERÊNCIA DE SEDE OU DE FILIAL DE OUTRA UF NIRE ANTERIOR	UF PR
ASSINATURA DA FIRMA PELO EMPRESÁRIO (ou pelo representante legal) (por extenso) A M Mendes - Acessorios - EPP			USO DA JUNTA COMERCIAL DEPENDENTE DE AUTORIZAÇÃO GOVERNAMENTAL <input checked="" type="checkbox"/> SIM <input type="checkbox"/> NÃO
DATA ASSINATURA 18/04/2016	ASSINATURA DO EMPRESÁRIO x Adriana Michele Mendes		
PARA USO EXCLUSIVO DA JUNTA COMERCIAL			
DEFERIDO. PUBLIQUE-SE E ARQUIVE-SE		AUTENTICAÇÃO	
		 PR116000189236	

PARA USO EXCLUSIVO DA JUNTA COMERCIAL

* Este documento foi gerado no portal Empresa Fácil Paraná



JUNTA COMERCIAL DO ESTADO DO PARANÁ - SEDE

CERTIFICO O REGISTRO EM 04/05/2016 10:35 SOB Nº 20162907940.
PROTOCOLO: 162907940 DE 04/05/2016. CÓDIGO DE VERIFICAÇÃO:
11600269441. NIRE: 41105611909.
A M MENDES - ACESSORIOS - EPP

Libertad Bogus
SECRETÁRIA GERAL
CURITIBA, 04/05/2016
www.empresafacil.pr.gov.br

A validade deste documento, se impresso, fica sujeita à comprovação de sua autenticidade nos respectivos portais.
Informando seus respectivos códigos de verificação

1161



000427

NÚMERO DE IDENTIFICAÇÃO DO REGISTRO DE EMPRESA - NIRE DA SEDE 41105611909		NIRE DA FILIAL (preencher somente se não referir a filial) XXX	
NOME DO EMPRESÁRIO (completo, sem abreviaturas) ADRIANA MICHELE MENDES			
NACIONALIDADE BRASILEIRA		ESTADO CIVIL Solteiro	
SEXO Feminino		REGIME DE BENS (se casado)	
FILHO DE (pai) JOSÉ ANGELO MENDES		(mãe) MARIA DIRCE SANCHES MENDES	
NASCIDO EM (data de nascimento)	IDENTIDADE (número)	Órgão emissor	UF
11/05/1981	80310250	SSP	PR
CPF (número) 03460094990			
EMANCIPADO POR (forma de emancipação - somente no caso de menor)			
DOMICILIADO NA (LOGRADOURO - rua, av, etc)			NÚMERO
RUA JOSE MARCHIORI			556
COMPLEMENTO	BAIRRO/DISTRITO	CEP	CÓDIGO DO MUNICÍPIO (Uso da Junta Comercial)
	JARDIM PRESIDENTE KENNEDY	86809-110	005780 - Apucarana
MUNICÍPIO Apucarana			UF PR
declara, sob as penas da lei, não estar impedido de exercer atividade empresarial, que não possui outro registro de empresário e requer à JUNTA COMERCIAL DO ESTADO DO PARANÁ:			
CÓDIGO DO ATO	DESCRIÇÃO DO ATO	CÓDIGO DO EVENTO	
002	ALTERAÇÃO	021	
DESCRIÇÃO DO EVENTO ALTERAÇÃO DE DADOS (EXCETO NOME EMPRESARIAL)			
NOME EMPRESARIAL A M MENDES - ACESSORIOS - EPP			
LOGRADOURO (rua, av, etc)			NÚMERO
RUA PARA			34
COMPLEMENTO	BAIRRO/DISTRITO	CEP	CÓDIGO DO MUNICÍPIO (Uso da Junta Comercial)
	JARDIM APUCARANA	86804-250	005780 - Apucarana
MUNICÍPIO	UF	PAIS	CORREIO ELETRÔNICO (E-MAIL)
Apucarana	PR	BRASIL	dientes.real@hotmail.com
VALOR DO CAPITAL - R\$	VALOR DO CAPITAL - (por extensão)		
15.000,00	quinze mil reais		
CÓDIGO DE ATIVIDADE ECONÔMICA (CNAE Fiscal)	Descrição do Objeto		
Atividade Principal 4530705	pintura, tapeçaria e vidraçaria; instalação de acessórios, películas ou arquitetura; Lavagem, polimento e lubrificação.		
Atividade Secundária			
DATA DE INÍCIO DAS ATIVIDADES	NÚMERO DE INSCRIÇÃO NO CNPJ	TRANSFERÊNCIA DE SEDE OU DE FILIAL DE OUTRA UF NIRE ANTERIOR	UF
01/11/2003	06009600000105		
ASSINATURA DA FIRMA PELO EMPRESÁRIO (ou pelo representante/assistente legal em nome)			
<i>A M Mendes - Acessorios - EPP</i>			
DATA ASSINATURA	ASSINATURA DO EMPRESÁRIO		
18/04/2016	<i>Adriana Michele Mendes</i>		
PARA USO EXCLUSIVO DA JUNTA COMERCIAL		AUTENTICAÇÃO	
DEFERIDO. PUBLIQUE-SE E ARQUIVE-SE		 PR1160000185236	

PARA USO EXCLUSIVO DA JUNTA COMERCIAL

* Este documento foi gerado no portal Empresa Fácil Paraná



JUNTA COMERCIAL DO ESTADO DO PARANÁ - SEDE
CERTIFICO O REGISTRO EM 04/05/2016 10:35 SOB Nº 20162907940.
PROTOCOLO: 162907940 DE 04/05/2016. CÓDIGO DE VERIFICAÇÃO:
11600269441. NIRE: 41105611909.
A M MENDES - ACESSORIOS - - EPP

Libertad Bogus
SECRETÁRIA GERAL
CURITIBA, 04/05/2016
www.empresafacil.pr.gov.br

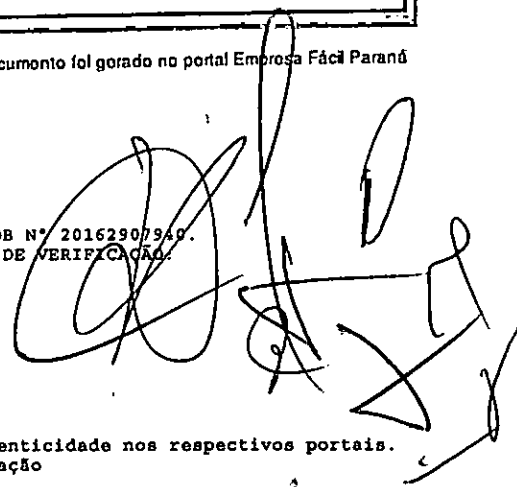

A validade deste documento, se impresso, fica sujeito à comprovação de sua autenticidade nos respectivos portais. Informando seus respectivos códigos de verificação

21



PREFEITURA MUNICIPAL DE APUCARANA
ESTADO DO PARANÁ
SECRETARIA MUNICIPAL DA FAZENDA

000428

Alvará de Licença Localização e Funcionamento 2019

Cumprindo o que dispõe o CÓDIGO TRIBUTÁRIO MUNICIPAL em vigor Lei Ordinária nº. 085 de 2002 e suas alterações, outorgamos o presente ALVARÁ DE FUNCIONAMENTO durante o corrente exercício, do estabelecimento abaixo discriminado:

Razão social: **A M MENDES - ACESSORIOS - EPP**

Nome Fantasia: **A M MENDES - ACESSORIOS**

Endereço: **RUA PARA, 34 - JD APUCARANA**

CPF/CNPJ: **~~06.009.600/0001-05~~**

Cadastro Imobiliário: **45004**

Inscrição Municipal: **9785**

Início das Atividades: **17/02/2005**

Data de Validade: **~~31/12/2019~~**

Atividades:

- 4520001 - Serviços de manutenção e reparação mecânica de veículos automotores
- 4520002 - Serviços de lanternagem ou funilaria e pintura de veículos automotores
- 4520003 - Serviços de manutenção e reparação elétrica de veículos automotores
- 4520004 - Serviços de alinhamento e balanceamento de veículos automotores
- 4520005 - Serviços de lavagem, lubrificação e polimento de veículos automotores
- 4530703 - Comércio a varejo de peças e acessórios novos para veículos automotores
- 4530705 - Comércio a varejo de pneumáticos e câmaras-de-ar

Informações Complementares:

Observações:

HORARIO DE FUNCIONAMENTO:

- a. Este documento deverá ser, obrigatoriamente, afixado em local visível no estabelecimento conforme Legislação Municipal, sob pena de incorrer nas penalidades previstas no artigo 90 (Código de Posturas) Lei nº. 090 de 1994.
- b. A Licença de Localização será renovada anualmente, sob pena de interdição do estabelecimento, na forma prevista pelo Código Tributário, além da multa respectiva. (Art. 89 da Lei 90/1994)
- c. A aceitação deste Alvará está condicionada à verificação da sua autenticidade na internet

CÓDIGO DE AUTENTICIDADE: **8e91a692e**

Data de Emissão: **07/01/2019**



[Handwritten signatures and initials]



REPÚBLICA FEDERATIVA DO BRASIL
CADASTRO NACIONAL DA PESSOA JURÍDICA

NÚMERO DE INSCRIÇÃO 06.009.600/0001-05 MATRIZ	COMPROVANTE DE INSCRIÇÃO E DE SITUAÇÃO CADASTRAL	DATA DE ABERTURA 28/11/2003
NOME EMPRESARIAL A M MENDES - ACESSORIOS		
TÍTULO DO ESTABELECIMENTO (NOME DE FANTASIA) *****	PORTE EPP	
CÓDIGO E DESCRIÇÃO DA ATIVIDADE ECONÔMICA PRINCIPAL 45.30-7-05 - Comércio a varejo de pneumáticos e câmaras-de-ar		
CÓDIGO E DESCRIÇÃO DAS ATIVIDADES ECONÔMICAS SECUNDÁRIAS 45.30-7-03 - Comércio a varejo de peças e acessórios novos para veículos automotores 47.32-6-00 - Comércio varejista de lubrificantes 47.51-2-01 - Comércio varejista especializado de equipamentos e suprimentos de informática 78.20-5-00 - Locação de mão-de-obra temporária 45.20-0-07 - Serviços de instalação, manutenção e reparação de acessórios para veículos automotores 45.20-0-01 - Serviços de manutenção e reparação mecânica de veículos automotores 45.20-0-02 - Serviços de lanternagem ou funilaria e pintura de veículos automotores 45.20-0-03 - Serviços de manutenção e reparação elétrica de veículos automotores 45.20-0-04 - Serviços de alinhamento e balanceamento de veículos automotores 45.20-0-05 - Serviços de lavagem, lubrificação e polimento de veículos automotores		
CÓDIGO E DESCRIÇÃO DA NATUREZA JURÍDICA 213-5 - Empresário (Individual)		
LOGRADOURO R PARA	NÚMERO 34	COMPLEMENTO
CEP 86.804-250	BAIRRO/DISTRITO JARDIM APUCARANA	MUNICÍPIO APUCARANA
UF PR	TELEFONE (43) 3422-9098	
ENDEREÇO ELETRÔNICO		
ENTE FEDERATIVO RESPONSÁVEL (EFR) *****		
SITUAÇÃO CADASTRAL ATIVA	DATA DA SITUAÇÃO CADASTRAL 06/08/2005	
MOTIVO DE SITUAÇÃO CADASTRAL		
SITUAÇÃO ESPECIAL *****	DATA DA SITUAÇÃO ESPECIAL *****	

Aprovado pela Instrução Normativa RFB nº 1.863, de 27 de dezembro de 2018.

Emitido no dia 03/06/2019 às 11:17:21 (data e hora de Brasília).

Página: 1/1



MINISTÉRIO DA FAZENDA
Secretaria da Receita Federal do Brasil
Procuradoria-Geral da Fazenda Nacional

CERTIDÃO NEGATIVA DE DÉBITOS RELATIVOS AOS TRIBUTOS FEDERAIS E À DÍVIDA ATIVA DA UNIÃO

Nome: **A M MENDES - ACESSORIOS**
CNPJ: **05.009.600/0001-05**

Ressalvado o direito de a Fazenda Nacional cobrar e inscrever quaisquer dívidas de responsabilidade do sujeito passivo acima identificado que vierem a ser apuradas, é certificado que não constam pendências em seu nome, relativas a créditos tributários administrados pela Secretaria da Receita Federal do Brasil (RFB) e a inscrições em Dívida Ativa da União (DAU) junto à Procuradoria-Geral da Fazenda Nacional (PGFN).

Esta certidão é válida para o estabelecimento matriz e suas filiais e, no caso de ente federativo, para todos os órgãos e fundos públicos da administração direta a ele vinculados. Refere-se à situação do sujeito passivo no âmbito da RFB e da PGFN e abrange inclusive as contribuições sociais previstas nas alíneas 'a' a 'd' do parágrafo único do art. 11 da Lei nº 8.212, de 24 de julho de 1991.

A aceitação desta certidão está condicionada à verificação de sua autenticidade na Internet, nos endereços <<http://rfb.gov.br>> ou <<http://www.pgfn.gov.br>>.

Certidão emitida gratuitamente com base na Portaria Conjunta RFB/PGFN nº 1.751, de 2/10/2014.
Emitida às 20:28:11 do dia 31/05/2019 <hora e data de Brasília>.
Válida até **27/11/2019**.

Código de controle da certidão: **9535.2080.FFF6.815B**
Qualquer rasura ou emenda invalidará este documento.

Handwritten signature and initials
si



Estado do Paraná
Secretaria de Estado da Fazenda
Coordenação da Receita do Estado

000431

Certidão Negativa
de Débitos Tributários e de Dívida Ativa Estadual
Nº 020015821-39

Certidão fornecida para o CNPJ/MF: 06.009.600/0001-05
Nome: **A M MENDES - ACESSORIOS EPP**

Ressalvado o direito da Fazenda Pública Estadual inscrever e cobrar débitos ainda não registrados ou que venham a ser apurados, certificamos que, verificando os registros da Secretaria de Estado da Fazenda, constatamos não existir pendências em nome do contribuinte acima identificado, nesta data.

Obs.: Esta Certidão engloba todos os estabelecimentos da empresa e refere-se a débitos de natureza tributária e não tributária, bem como ao descumprimento de obrigações tributárias acessórias.

Válida até 01/10/2019 - Fornecimento Gratuito

A autenticidade desta certidão deverá ser confirmada via Internet
www.fazenda.pr.gov.br



Prefeitura Municipal de Apucarana
SECRETARIA DA FAZENDA
Departamento de Receita Municipal
RUA CENTRO CIVICO JOSE DE OLIVEIRA, 25 - CENTRO CEP: 86800-970
Fone : (43) 3422-4000 - e-mail: receita@apucarana.pr.gov.br
CNPJ: 757712530001/68

008422

CERTIDÃO NEGATIVA DE DÉBITOS

Número : 16031 / 2019.

SUELI APARECIDA DE FREITAS PEREIRA,
Secretaria da Fazenda da Prefeitura
Municipal de Apucarana
Estado do Paraná.

CERTIFICA, a vista das informações da Seção de DÍVIDA ATIVA, que o
Contribuinte abaixo:

Nome.....: A M MENDES - ACESSORIOS - EPP
CPF / CNPJ: ~~06.009.600/0001-05~~
Endereço:.....: RUA PARA - Nº: 34
Bairro.....: JD APUCARANA
Município.....: APUCARANA Estado.: PR

Com cadastro Imobiliário e Mobiliário - NÃO CONSTA DÉBITO - até a
presente data. Ressalvando-se, eventuais débitos que possam ser apurados. Fica
reservado o direito da fazenda Municipal a qualquer tempo apurar débitos que
por ventura venham a ser apurados por meio de lançamentos anuais e/ou fiscalizações

Finalidade desta certidão: LICITAÇÃO.

Validade: ~~60 (sessenta) dias~~ após sua emissão

Apucarana em, ~~03 de junho de 2019.~~

** Documento emitido eletronicamente
Número de Autenticidade: 773959720773959
Para Consultar a autenticidade acesse www.apucarana.pr.gov.br

Voltar

Imprimir

**Certificado de Regularidade
do FGTS - CRF****Inscrição:** ~~06.009.600/0001-05~~**Razão Social:** A M MENDES ACESSORIOS EPP**Endereço:** R PARA / 34 / JARDIM APUCARANA APUCARANA - PR

A Caixa Econômica Federal, no uso da atribuição que lhe confere o Art. 7, da Lei 8.036, de 11 de maio de 1990, certifica que, nesta data, a empresa acima identificada encontra-se em situação regular perante o Fundo de Garantia do Tempo de Serviço - FGTS.

O presente Certificado não servirá de prova contra cobrança de quaisquer débitos referentes a contribuições e/ou encargos devidos, decorrentes das obrigações com o FGTS.

Validade: 02/06/2019 a ~~01/07/2019~~**Certificação Número:** 2019060201462649621786

Informação obtida em 03/06/2019 11:16:30

A utilização deste Certificado para os fins previstos em Lei esta condicionada a verificação de autenticidade no site da Caixa:
www.caixa.gov.br



PODER JUDICIÁRIO
JUSTIÇA DO TRABALHO

CERTIDÃO NEGATIVA DE DÉBITOS TRABALHISTAS

Nome: A M MENDES - ACESSORIOS

(MATRIZ E FILIAIS) CNPJ: ~~06.009.600/0001-05~~

Certidão n°: 173429006/2019

Expedição: 03/06/2019, às 11:17:53

Validade: ~~29/11/2019~~ 180 (cento e oitenta) dias, contados da data de sua expedição.

Certifica-se que A M MENDES - ACESSORIOS (MATRIZ E FILIAIS), inscrito(a) no CNPJ sob o n° 06.009.600/0001-05, NÃO CONSTA do Banco Nacional de Devedores Trabalhistas.

Certidão emitida com base no art. 642-A da Consolidação das Leis do Trabalho, acrescentado pela Lei n° 12.440, de 7 de julho de 2011, e na Resolução Administrativa n° 1470/2011 do Tribunal Superior do Trabalho, de 24 de agosto de 2011.

Os dados constantes desta Certidão são de responsabilidade dos Tribunais do Trabalho e estão atualizados até 2 (dois) dias anteriores à data da sua expedição.

No caso de pessoa jurídica, a Certidão atesta a empresa em relação a todos os seus estabelecimentos, agências ou filiais.

A aceitação desta certidão condiciona-se à verificação de sua autenticidade no portal do Tribunal Superior do Trabalho na Internet (<http://www.tst.jus.br>).

Certidão emitida gratuitamente.

INFORMAÇÃO IMPORTANTE

Do Banco Nacional de Devedores Trabalhistas constam os dados necessários à identificação das pessoas naturais e jurídicas inadimplentes perante a Justiça do Trabalho quanto às obrigações estabelecidas em sentença condenatória transitada em julgado ou em acordos judiciais trabalhistas, inclusive no concernente aos recolhimentos previdenciários, a honorários, a custas, a emolumentos ou a recolhimentos determinados em lei; ou decorrentes de execução de acordos firmados perante o Ministério Público do Trabalho ou Comissão de Conciliação Prévia.

PODER JUDICIARIO
ESTADO DO PARANA

JUIZO DE DIREITO DA COMARCA DE APUCARANA

CARTORIO DO DISTRIBUIDOR E ANEXOS

DAGMAR EDMILSON RIVELINI MARTINS
SERVENTUARIO TITULAR

MIRIAM S. M. FRANCHINI MARTINS
Funcionaria Juramentada

C E R T I D A O

EFETOS CIVIS

CERTIFICO, que atendendo ao pedido verbal de parte interessada e revendo em cartorio a meu cargo os livros de distribuicoes de acoes CIVEIS, deles nao constatei existir pedido de FALENCIA, CONCORDATA, RECUPERACAO JUDICIAL e RECUPERACAO EXTRAJUDICIAL em que figura como requerente ou requerido A.M. MENDES - ACESSORIOS EPP, CNPJ 06.009.600/0001-05

O REFERIDO E VERDADE E DOU FE.

APUCARANA, ~~05 DE JUNHO DE 2019~~

~~DAGMAR E. R. MARTINS~~
DISTRIBUIDOR

RECEBIMOS
05/06/2019
15:34

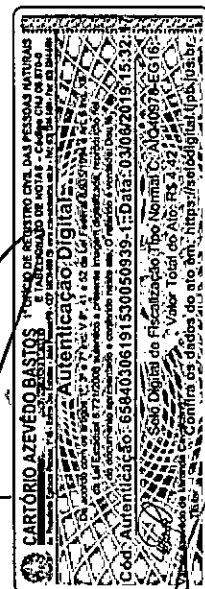

Handwritten signature and scribbles, including the number '101' at the bottom.

REPÚBLICA FEDERATIVA DO BRASIL
ESTADO DA PARAÍBA
CARTÓRIO AZEVEDO BASTOS
FUNDADO EM 1888

000436

PRIMEIRO REGISTRO CIVIL DE NASCIMENTO E ÓBITOS E PRIVATIVO DE CASAMENTOS, INTERDIÇÕES E TUTELAS DA COMARCA DE JOÃO PESSOA

Av. Epitácio Pessoa, 1145 Bairro dos Estados 58030-00, João Pessoa PB
Tel.: (83) 3244-5404 / Fax: (83) 3244-5484
<http://www.azevedobastos.not.br>
E-mail: cartorio@azevedobastos.not.br



DECLARAÇÃO DE SERVIÇO DE AUTENTICAÇÃO DIGITAL

O Bel. Válber Azevêdo de Miranda Cavalcanti, Oficial do Primeiro Registro Civil de Nascimentos e Óbitos e Privativo de Casamentos, Interdições e Tutelas com atribuição de autenticar e reconhecer firmas da Comarca de João Pessoa Capital do Estado da Paraíba, em virtude de Lei, etc...

DECLARA para os devidos fins de direito que, o documento em anexo identificado individualmente em cada *Código de Autenticação Digital*¹ ou na referida sequência, foi autenticados de acordo com as Legislações e normas vigentes².

DECLARO ainda que, para garantir transparência e segurança jurídica de todos os atos oriundos dos respectivos serviços de Notas e Registros do Estado da Paraíba, a Corregedoria Geral de Justiça editou o Provimento CGJPB Nº 003/2014, determinando a inserção de um código em todos os atos notoriais e registrais, assim, cada Selo Digital de Fiscalização Extrajudicial contém um código único (por exemplo: **Selo Digital: ABC12345-X1X2**) e dessa forma, cada autenticação processada pela nossa Serventia pode ser confirmada e verificada tantas vezes quanto for necessário através do site do Tribunal de Justiça do Estado da Paraíba, endereço <http://corregedoria.tjpb.jus.br/selo-digital/>

A autenticação digital do documento faz prova de que, na data e hora em que ela foi realizada, a empresa **A.M. MENDES ACESSORIOS EPP** tinha posse de um documento com as mesmas características que foram reproduzidas na cópia autenticada, sendo da empresa **A.M. MENDES ACESSORIOS EPP** a responsabilidade, única e exclusiva, pela idoneidade do documento apresentado a este Cartório.

Esta DECLARAÇÃO foi emitida em **05/06/2019 11:34:13 (hora local)** através do sistema de autenticação digital do Cartório Azevedo Bastos, de acordo com o Art. 1º, 10º e seus §§ 1º e 2º da MP 2200/2001, como também, o documento eletrônico autenticado contendo o Certificado Digital do titular do Cartório Azevedo Bastos, poderá ser solicitado diretamente a empresa **A.M. MENDES ACESSORIOS EPP** ou ao Cartório pelo endereço de e-mail autentica@azevedobastos.not.br

Para informações mais detalhadas deste ato, acesse o site <https://autdigital.azevedobastos.not.br> e informe o *Código de Consulta desta Declaração*.

Código de Consulta desta Declaração: 1264225

A consulta desta Declaração estará disponível em nosso site até **03/06/2020 15:32:17 (hora local)**.

¹**Código de Autenticação Digital:** 65840306191530050939-1

²**Legislações Vigentes:** Lei Federal nº 8.935/94, Lei Federal nº 10.406/2002, Medida Provisória nº 2200/2001, Lei Federal nº 13.105/2015, Lei Estadual nº 8.721/2008, Lei Estadual nº 10.132/2013 e Provimento CGJ Nº 003/2014.

O referido é verdade, dou fé.

CHAVE DIGITAL

00005b1d734fd94f057f2d69fe6bc05b81679c27f16709f198e71f4a8d65837219bf90216cf1c6add96350bf8f4b266e4d8163c7a068b65a64c89bd745e
c3607bbe7f59f19e8edb61c86b3834126217

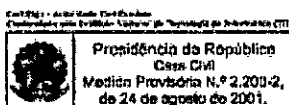

(Assinatura manuscrita)



000437

PREFEITURA DO MUNICÍPIO DE CALIFÓRNIA

E-mail: pmcalifórnia@uol.com.br

Rua 17 de dezembro, 149 – Caixa Postal 15 – Telefone (43) 3429-1242

FAX (43) 3429-1407 – CEP: 86820-000 – Estado do Paraná

ATESTADO DE CAPACIDADE TÉCNICA

Atestamos para os devido fins, a quem possa interessar que a empresa **A.M. MENDES - ACESSORIOS**, inscrita no CNPJ sob nº ~~06.009.600/0001-05~~ com sede à R:Pará, 34, Jd. Apucarana, Cep: 86804-250 em Apucarana - Paraná, executou/está executando o fornecimento de Pneus, Câmaras de ar e Protetores, à frota de veículos desta PREFEITURA MUNICIPAL DE CALIFÓRNIA, inscrita no CNPJ sob nº 75.771.279/0001-06, localizada Rua 17 DE DEZEMBRO, 149, Centro, Fone 43-34291242, em Califórnia - Paraná.

Descrição	Quantidade Entregue
12.4-24 SUPER ALL TRACTION R-1 10 LONAS	4
1300-24 SGG 12 LONAS	3
175/70R14 MULTIHAWK	12
18.4-30 SUPER ALL TRACTION II 12 LONAS	2
275/80R22.5 R297	5
295/80R22.5 M729	5
900R20 R250 LISO	4
17.5/25 16 LONAS L2 TITAN	9
1400/24 ROAD 16LONAS TITAN	14
275/80 R22.5 D300	5
12.5/80-18 12 LONAS SUPER TRAC LOADER	2
10.00-20 LISO G8	26
14.9/28 8LONAS TITAN	2
275/80 R22.5 16L M729	5
10/16,5 10 LONAS TITAN HD2000	4
750/18 8LONAS TITAN	2

Atestamos ainda, que até a presente data, a empresa cumpriu satisfatoriamente com a pontualidade, qualidade e lisura, não havendo nenhum fato que desabone sua conduta e responsabilidade para com as obrigações assumidas.

Califórnia/PR, 01 de fevereiro de 2017.

FEDEROVICZ
goeira

75.771.279/0001-06
PREFEITURA MUNICIPAL
DE CALIFÓRNIA
RUA 17 DE DEZEMBRO, 149
CENTRO - CEP 86.820-000
CALIFÓRNIA - PR

12/

000438

CARTÓRIO DISTRITAL DE CALIFÓRNIA
 José Carlos Santiago da Silva - Agente Delegado
 Av. Silveira Pedro Ramos, 332 - Califórnia - PR - CEP. 85820-000 - Fone: (43) 3474-1232

Selo Digital nº rEwGf.143D7.PvQ2j, Controle: qTM34.PcYLT
 Consulte em <http://funarpen.com.br>

Reconheço por SEMELHANÇA a assinatura de NEUZELI
 FEDEROVICZ. (0004840) Dou fé Califórnia, 01 de
 fevereiro de 2017 - 16:45:08h.

Em Teste da Verdade
 Camila Cristina de Camargo - Escrevente



CARTÓRIO AZEVEDO BASTOS 1º OFÍCIO DE REGISTRO CIVIL DAS PESSOAS NATURAIS
 E TABELIONATO DE NOTAS - Código CNJ 06.276-9
 Av. Francisco Estácio Ferraz, 114 - Jardim Das Esculturas - Joinville - SC - CEP. 89201-900 - Fone: (51) 3241-1000

Autenticação Digital
 De acordo com os artigos 1º, 3º e 7º inc. V 8º, 41 e 52 da Lei Federal 8.935/1994 e Art. 6º Inc. XII
 da Lei Estadual 8.721/2008 autêntico e apresenta imagem digitalizada reproduzida fielmente
 do documento apresentado e conferido neste ato. O referido é verdade. Dou fé

Cód. Autenticação: 65840702171512160203-2; Data: 07/02/2017 15:12:16

Selo Digital de Fiscalização Tipo Normal C: AER25811-DCOL
 Valor Total do Ato: R\$ 4,12
 Confira os dados do ato em: <https://selodigital.tjpb.jus.br>

Dr. Vitor de Miranda Cavalcanti
 Titular

[Handwritten signature]

131



Autarquia Municipal de Saúde de Apucarana

Rua Miguel Simeão, 69 - Fone (43) 3422-5888
APUCARANA - PR



000439

ATESTADO DE CAPACIDADE TÉCNICA

Atestamos para os devido fins, a quem possa interessar que a empresa **A.M. MENDES - ACESSORIOS**, inscrita no CNPJ sob nº **06.009.800/0001-05**, com sede à R:Pará, 34, Jd. Apucarana, Cep: 86804-250 em Apucarana - Paraná, executou/está executando o fornecimento de Pneus, Câmaras de ar e Protetores, à frota de veículos desta AUTARQUIA MUNICIPAL DE SAUDE DE APUCARANA, inscrita no CNPJ sob nº 78.956.513/0001-68, localizada Rua Miguel Simeão, 69, Centro, Fone (43) 3422-5888, em Apucarana - Paraná.

Descrição	Quantidade Entregue
175/70R13 82S	40
185/70R14 88H	40
185R14 102/100N	30
215/75R17.5	10
90/90-18	5
110/80-18	5
275/18 MOTO	5
215/75 R17,5 12L	10
285/70 R19,5 LISO	10
80/90 R21	5

Atestamos ainda, que até a presente data, a empresa cumpriu satisfatoriamente com a pontualidade, qualidade e lisura, não havendo nenhum fato que desabone sua conduta e responsabilidade para com as obrigações assumidas.

Apucarana / PR, 01 de fevereiro de 2017.

Márcio Cezar Pereira Lima
Diretor Licitação
CPF: 019.123.239-40
Matr. 100244 - SCLGC

AUTARQUIA MUNICIPAL DE SAUDE DE APUCARANA
Departamento de Compras

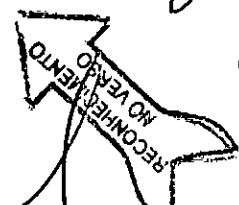

141

000440

1. TABELIONATO DE NOTAS
APUCARANA - PARANA

* Reconheço e dou fe a(s) firma(s) de:
 FÉLIX ALONSO MARCIO CEZAR FERREIRA LIMA...
 por SEMELHANÇA. ** 1. TAB *

Em testemunho _____ da verdade,
 Apucarana, 01 de Fevereiro de 2017

Denise
DENISE CAZUMY HIROSE
 ESCRIVENTE JURAMENTADA

15:50:47
 FUNARPEN Q SELO DIGITAL NI rknh6 . smry4
 L. wLAXX - HEG6E . L0SS.
 Valide esse selo em
 http://funarpen.com.br
 NÃO ACEITE SEM VALIDAR O SELO**RTH *

Requisito 120 dias

CARTÓRIO AZEVEDO BASTOS 1º OFÍCIO DE REGISTRO CIVIL DAS PESSOAS NATURAIS
 E TABELIONATO DE NOTAS - Código CNJ 05.870-0

Autenticação Digital

De acordo com os artigos 1º, 3º e 7º inc. V 8º, 41 e 52 da Lei Federal 8.933/1994 e Art. 9º Inc. XII da Lei Estadual 8.721/2008 autentico a presente imagem digitalizada, reprodução fiel do documento apresentado e conferido neste ato. O referido é verdade. Dou fé.

Cód. Autenticação: 65840702171512160203-4 Data: 07/02/2017 15:12:36

Selo Digital de Fiscalização Tipo Normal C: AER25909-TF6Y.
 Valor Total do Ato: R\$ 4,12
 Confira os dados do ato em: <https://selodigital.tjpb.jus.br>

Bel. Vêberice Miranda Cavalcanti
 Titular

[Handwritten signature]

15/1



ATESTADO DE CAPACIDADE TÉCNICA

Atestamos para os devido fins, a quem possa interessar que a empresa **A.M. MENDES - ACESSORIOS**, inscrita no CNPJ sob nº **06.009.600/0001-05**, com sede à R:Pará, 34, Jd. Apucarana, Cep: 86804-250 em Apucarana - Paraná, executou/está executando o fornecimento de Pneus , Câmaras de ar e Protetores, à frota de veículos desta **PREFEITURA MUNICIPAL DE APUCARANA**, inscrita no CNPJ sob nº **75.771.253/0001-68**, localizada Rua Centro Cívico Jose de Oliveira, 25, Centro, Fone (43) 3422- 4000 , em Apucarana - Paraná .

Descrição	Quantidade Entregue
12.4-24 SUPER ALL TRACTION R-1 10 LONAS	4
1300-24 SGG 12 LONAS	3
175/70R14 MULTIHAWK	12
18.4-30 SUPER ALL TRACTION,II 12 LONAS	2
275/80R22.5 R297	5
295/80R22.5 M729	5
900R20 R250 LISO	4
17.5/25 16 LONAS L2 TITAN	9
1400/24 ROAD 16LONAS TITAN	14
275/80 R22.5 D300	5
12.5/80-18 12 LONAS SUPER TRAC LOADER	2
10.00-20 LISO G8	26
14.9/28 8LONAS TITAN	2
275/80 R22.5 16L M729	5
10/16,5 10 LONAS TITAN HD2000	4
750/18 8LONAS TITAN	2

Atestamos ainda, que até a presente data, a empresa cumpriu satisfatoriamente com a pontualidade, qualidade e lisura, não havendo nenhum fato que desabone sua conduta e responsabilidade para com as obrigações assumidas.

Apucarana / PR , 01 de fevereiro de 2017.

Márcio Cezar Pereira Lima
 Diretor Licitação
 CPF: 019.123.239-40
 Matr. 100244 - SCLGC

Márcio Cezar Pereira Lima

AUTARQUIA MUNICIPAL DE SAUDE DE APUCARANA
 Departamento de Compras



[Handwritten signature]
 16/



000423

PREFEITURA DO MUNICÍPIO DE ARAPONGAS – ESTADO DO PARANÁ
 SECRETARIA MUNICIPAL DE ADMINISTRAÇÃO - SEMAD
 GERÊNCIA DE LICITAÇÕES
 Rua Garças, 750 – Centro – CEP 86700-285
 Fone (43) 3902-1052 – Fax (43) 3902-1046
www.arapongas.pr.gov.br e-mail: licitacao.pregao@arapongas.pr.gov.br

ATESTADO DE CAPACIDADE TÉCNICA

Atestamos para os devido fins, a quem possa interessar que a empresa A.M. MENDES - ACESSORIOS, inscrita no CNPJ sob nº 06.009.600/0001-05, com sede à R: Pará, 34, Jd. Apucarana, Cep: 86804-250 em Apucarana - Paraná, executou/está executando o fornecimento de Pneus, Camaras de ar e Protetores, à frota de veículos desta PREFEITURA MUNICIPAL DE ARAPONGAS, inscrita no CNPJ sob nº 76.958.966/0001-06, localizada Rua Garças, nº 750, CEP: 86703-000, Centro, em Arapongas - Paraná, fone/fax: 43 3902-1000.

Quant.	Produto
12	Pneu 225/75r15
30	Pneu 175/70r13
20	Pneu 175/70r14 88t
12	Pneu 185/65r14
8	Pneu 225/75r15
5	Pneu 1000r20 Misto
20	Pneu 175/70r13
10	Pneu 185r14
10	Protetores aro 16
10	Pneu 175/70r14 88t
6	Pneu 215/80r16
25	Pneu 1000r20 Misto
20	Pneu 275/80r22,5 Liso
10	Protetores aro 16
7	Pneu 1000r20 Borrachudo
10	Pneu 175/70r13
6	Pneu 215/80r16
8	Pneu 175/70r13
4	Pneu 175/70r14
4	Camaras de ar moto aro 18
20	Pneu 275/80r22,5 Liso
23	Pneu 1000r20 Borrachudo

Atestamos ainda, que até a presente data, a empresa cumpriu satisfatoriamente com a pontualidade, qualidade e lisura, não havendo nenhum fato que desabone sua conduta e responsabilidade para com as obrigações assumidas.

Arapongas / PR, 13 de julho de 2016.

TAB PIMPAO

CENTRAL DE VEÍCULOS

Prefeitura Municipal de Arapongas
 Departamento de Licitação

M.R. MARTINEZ MULLER FERREIRAS
 13.028-84
 CENTRAL DE VEÍCULOS



Handwritten signatures and initials on the right side of the document.

007447

2. Tabelionato de Notas

Rua Beija-flor, n.º 434 - Arapongas-PR
Dra Maria Elizabeth M. Pinheiro Ferreira
2. Tabelia

RECONHECO e dou fe' as(s) firma(s)
(Retro-assinada(s)) de:
CCZXL6YA01-DORACI MARTINEZ MUNHOZ.....
FERRANDES.....

por SEMELHANÇA
Em testemunho da verdade.
Arapongas, 14 de Junho de 2016.

MARIA ELIZABETH M. PINHEIRO FERREIRA
TABELIA

IFUNARPEN - SELO DIGITAL
19hkb6 . 3xJY7 . HsBZr - LjzhY . RN1S

CARTÓRIO AZEVEDO BASTOS 1º OFÍCIO DE REGISTRO CIVIL DAS PESSOAS NATURAIS
E TABELIONATO DE NOTAS - Código CNJ 06.819-0

Autenticação Digital

De acordo com os artigos 1º, 3º e 7º inc. V P. 41 e 52 da Lei Federal 8.933/1994 e Art. 6º do
da Lei Estadual 8.721/2008 assinado e autenticado em imagem digitalizada (reprodução em
do documento apresentado e conforme neste ato. O referido é verdade. Dou fé.

Cod. Autenticação: 65840702171612160203-8; Data: 07/02/2017 15:12:36

Selo Digital de Fiscalização Tipo Normal C: AER25905-S486
Valor Total do Ato: R\$ 4,12

Confira os dados do ato em: <https://selodigital.tjpb.jus.br>

19/

000445

REPÚBLICA FÉDERATIVA DO BRASIL
ESTADO DA PARAÍBA
CARTÓRIO AZEVEDO BASTOS
FUNDADO EM 1888
PRIMEIRO REGISTRO CIVIL DE NASCIMENTO E ÓBITOS E PRIVATIVO DE CASAMENTOS,
INTERDIÇÕES E TUTELAS DA COMARCA DE JOÃO PESSOA

Av. Epitácio Pessoa, 1145 Bairro dos Estados 58030-00, João Pessoa PB
Tel.: (83) 3244-5404 / Fax: (83) 3244-5484
<http://www.azevedobastos.not.br>
E-mail: cartorio@azevedobastos.not.br



CERTIDÃO DE AUTENTICAÇÃO DIGITAL

O Bel. Válber Azevêdo de Miranda Cavalcanti, Oficial do Primeiro Registro Civil de Nascimentos e Óbitos e Privativo de Casamentos, Interdições e Tutelas com atribuição de autenticar e reconhecer firmas da Comarca de João Pessoa Capital do Estado da Paraíba, em virtude etc...

Certifica com base na Lei 8935/94 - art. 7º - inc. V, que o(s) documento(s) em anexo é reprodução fiel do original que me foi apresentado e neste ato confirmo sua autenticidade através do Código de Controle e Autenticação abaixo.
O referido é verdade, dou fé.

Este documento foi emitido em 21/03/2017 às 09:22:10 (hora de Brasília).

CHAVE DIGITAL

00005b1d734fd94f057f2d69fe6bc05be6a38a1e3e6d9f06c432efb7dcde90a7f6b186217c8aa0cbe51b2d895d9af20de4d8163c7a068b65a64c89bd745ec360c8029bcc6caba5f8de14d24d100874a7

A chave digital acima, garante que este documento foi gerado para A.M. MENDES ACESSORIOS EPP e emitido através do site do Cartório Azevedo Bastos, de acordo com a Legislação Federal em vigor Art 1º. e 10º. § 1º. da MP 2200/01.

Esta certidão tem a sua validade até: 04/03/2018 às 04:02:41 (Dia/Mês/Ano)

Código de Controle da Certidão: 651044

Código de Controle da Autenticação:

65840702171512160203-1 a 65840702171512160203-8

A autenticidade desta certidão poderá ser confirmada por qualquer pessoa e a qualquer momento através do site: <http://www.azevedobastos.not.br>

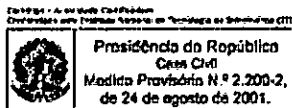

Handwritten signature and date: 20/

ATESTADO DE FORNECIMENTO Nº 00002/2018
FORNECEDOR: A M MENDES ACESSORIOS - EPP
 RUA PARA, 34-
 APUCARANA - PR

- 06.009.600/0001-05

Atestamos para os devidos fins que a empresa acima citada, forneceu para a Companhia de Saneamento do Paraná os materiais abaixo especificados:

Nº OFM	LICITAÇÃO	DATA DO CONTRATO	DATA DA ENTREGA
278214	1202/17	15/08/2017	21/09/2017
6,00 UN	PNEU ARO 14 X 185 RADIAL 8 LONAS CARGA COSTADO REFORCADO		
	REFERENCIAS: CHRONO - DURAVIS - G32 CARGO		
16,00 UN	PNEU ARO 14 X 175/70 RADIAL		
	REFERENCIAS: GT2 88T - F580 88T - SCORPION ATR 88H - ENERGY XM2 88T		
278184	1202/17	15/08/2017	06/10/2017
4,00 UN	PNEU ARO 14 X 175/70 RADIAL		
	REFERENCIAS: GT2 88T - F580 88T - SCORPION ATR 88H - ENERGY XM2 88T		
278185	1202/17	15/08/2017	20/11/2017
4,00 UN	PNEU ARO 13 X 175/70 RADIAL		
	REFERENCIAS: ASSURANCE - MULTIHAWK - ENERGY XM2 - CINTURATO P4		
4,00 UN	PNEU ARO 14 X 175/70 84T RADIAL		
278186	1202/17	15/08/2017	20/11/2017
4,00 UN	PNEU ARO 13 X 165/70 RADIAL		
	REFERENCIAS: ASSURANCE - MULTIHAWK - ENERGY XM1 - CINTURATO P4		
4,00 UN	PNEU ARO 14 X 175/70 RADIAL		
	REFERENCIAS: GT2 88T - F580 88T - SCORPION ATR 88H - ENERGY XM2 88T		
278187	1202/17	15/08/2017	20/11/2017
4,00 UN	PNEU ARO 14 X 175/70 RADIAL		
	REFERENCIAS: GT2 88T - F580 88T - SCORPION ATR 88H - ENERGY XM2 88T		
278188	1202/17	15/08/2017	20/11/2017
4,00 UN	PNEU ARO 13 X 175/70 RADIAL		
	REFERENCIAS: ASSURANCE - MULTIHAWK - ENERGY XM2 - CINTURATO P4		
278189	1202/17	15/08/2017	20/11/2017
9,00 UN	PNEU ARO 13 X 175/70 RADIAL		
	REFERENCIAS: ASSURANCE - MULTIHAWK - ENERGY XM2 - CINTURATO P4		
8,00 UN	PNEU ARO 13 X 165/70 RADIAL		
	REFERENCIAS: ASSURANCE - MULTIHAWK - ENERGY XM1 - CINTURATO P4		



AT Nº 00002/2018

Nº OFM	LICITAÇÃO	DATA DO CONTRATO	DATA DA ENTREGA
278190 4,00 UN	1202/17 PNEU ARO 14 X 185/70 RADIAL REFERENCIAS: GPS3 - P6000 - FIREHAWK 700 - ENERGY XM2	15/08/2017	20/11/2017
278195 10,00 UN	1202/17 PNEU ARO 13 X 175/70 RADIAL REFERENCIAS: ASSURANCE - MULTIHAWK - ENERGY XM2 - CINTURATO P4	15/08/2017	23/10/2017
24,00 UN	PNEU ARO 14 X 175/70 RADIAL REFERENCIAS: GT2 88T - F580 88T - SCORPION ATR 88H - ENERGY XM2 88T		
16,00 UN	PNEU ARO 22,5 X 275/80 RADIAL 16 LONAS BORRACHUDO REFERENCIAS: R225 - XDE2 - G665		
10,00 UN	PNEU ARO 22,5 X 275/80 RADIAL 16 LONAS LISO REFERENCIAS: FR85 - FS400 - XZE2 - KS481		
278196 8,00 UN	1202/17 PNEU ARO 14 X 175/70 RADIAL REFERENCIAS: GT2 88T - F580 88T - SCORPION ATR 88H - ENERGY XM2 88T	15/08/2017	06/10/2017
278197 8,00 UN	1202/17 PNEU ARO 13 X 175/70 RADIAL REFERENCIAS: ASSURANCE - MULTIHAWK - ENERGY XM2 - CINTURATO P4	15/08/2017	06/10/2017
8,00 UN	PNEU ARO 14 X 175/70 84T RADIAL		
278199 2,00 UN	1202/17 PNEU ARO 13 X 175/70 RADIAL REFERENCIAS: ASSURANCE - MULTIHAWK - ENERGY XM2 - CINTURATO P4	15/08/2017	06/10/2017
278200 4,00 UN	1202/17 PNEU ARO 13 X 175/70 RADIAL REFERENCIAS: ASSURANCE - MULTIHAWK - ENERGY XM2 - CINTURATO P4	15/08/2017	23/10/2017
4,00 UN	PNEU ARO 25 X 17,5 12 LONAS PARA PA CARREGADEIRA		
4,00 UN	PNEU ARO 20 X 1000 RADIAL 16 LONAS - TRASEIRO (TRACAO) REFERENCIAS: XZU2 - G377 MSD - TG85 - T831		
2,00 UN	PNEU ARO 20 X 1000 RADIAL 16 LONAS - DIANTEIRO (DIRECIONAL) REFERENCIAS: XZU2 - G386 MSS - FG85 - T819		
278202 16,00 UN	1202/17 PNEU ARO 22,5 X 295/80 RADIAL 16 LONAS PARA EIXOS DE TRACAO PERCURSOS MEDIOS E LONGOS EM RODOVIAS PAVIMENTADAS - REFERENCIA M729 - 12025	15/08/2017	21/09/2017
278203 1,00 UN	1202/17 PNEU ARO 14 X 175/65 RADIAL REFERENCIAS: EAGLE NTCS5 - ENERGY XM1 - CINTURATO P4 K1 - MULTIHAWK-82T	15/08/2017	21/09/2017
2,00 UN	PNEU ARO 14 X 175/70 RADIAL REFERENCIAS: GT2 88T - F580 88T - SCORPION ATR 88H - ENERGY XM2 88T		
278204 44,00 UN	1202/17 PNEU ARO 13 X 175/70 RADIAL REFERENCIAS: ASSURANCE - MULTIHAWK - ENERGY XM2 - CINTURATO P4	15/08/2017	20/11/2017
4,00 UN	PNEU ARO 14 X 185 RADIAL 8 LONAS CARGA COSTADO REFORÇADO REFERENCIAS: CHRONO - DURAVIS - G32 CARGO		



AT Nº 00002/2018

Nº OFM	LICITAÇÃO	DATA DO CONTRATO	DATA DA ENTREGA
4,00 UN	PNEU ARO 20 X 1000 RADIAL 16 LONAS - TRASEIRO (TRACAD) REFERENCIAS: XZU2 - G377 MSD - TG85 - T831		
28,00 UN	PNEU ARO 14 X 175/70 RADIAL REFERENCIAS: GT2 88T - F580 88T - SCORPION ATR 88H - ENERGY XM2 88T		
2,00 UN	PNEU ARO 20 X 1000 RADIAL 16 LONAS - DIANTEIRO (DIRECIONAL) REFERENCIAS: XZU2 - G386 MSS - FG85 - T819		
8,00 UN	PNEU ARO 22,5 X 275/80 RADIAL 16 LONAS BORRACHUDO REFERENCIAS: R225 - XDE2 - G665		
4,00 UN	PNEU ARO 22,5 X 275/80 RADIAL 16 LONAS LISO REFERENCIAS: FR85 - FS400 - XZE2 - KS481		
6,00 UN	PNEU ARO 17,5 X 215/75 RADIAL 12 LONAS		
4,00 UN	PNEU ARO 17 X 265/65 REFERENCIAS: P265/65 R17 112H SCORPION STR		
12,00 UN	PNEU ARO 17,5 X 215/75 RADIAL 12 LONAS BORRACHUDO (TRASEIRO) REFERENCIA M-814 126/124M		
278208	1202/17	15/08/2017	21/09/2017
8,00 UN	PNEU ARO 22,5 X 275/80 RADIAL 16 LONAS BORRACHUDO REFERENCIAS: R225 - XDE2 - G665		
4,00 UN	PNEU ARO 22,5 X 275/80 RADIAL 16 LONAS LISO REFERENCIAS: FR85 - FS400 - XZE2 - KS481		
4,00 UN	PNEU ARO 17,5 X 215/75 RADIAL 12 LONAS		
2,00 UN	PNEU ARO 22,5 X 295/80 RADIAL 16 LONAS - USO EM EIXOS DIRECIONAIS, LIVRES E TRACAO MODERADA DE CAMINHOS E ONIBUS PERCURSO MISTO (PAVIMENTO E TERRA) REFERENCIA R268 12109		
8,00 UN	PNEU ARO 22,5 X 295/80 RADIAL 16 LONAS BORRACHUDO (TRASEIRO) REFERENCIAS: R268 12109		
8,00 UN	PNEU ARO 17,5 X 215/75 RADIAL 12 LONAS BORRACHUDO (TRASEIRO) REFERENCIA M-814 126/124M		
278210	1202/17	15/08/2017	21/09/2017
4,00 UN	PNEU ARO 13 X 175/70 RADIAL REFERENCIAS: ASSURANCE - MULTIHAWK - ENERGY XM2 - CINTURATO P4		
4,00 UN	PNEU ARO 22,5 X 275/80 RADIAL 16 LONAS BORRACHUDO REFERENCIAS: R225 - XDE2 - G665		
2,00 UN	PNEU ARO 22,5 X 275/80 RADIAL 16 LONAS LISO REFERENCIAS: FR85 - FS400 - XZE2 - KS481		
278213	1202/17	15/08/2017	21/09/2017
4,00 UN	PNEU ARO 22,5 X 275/80 RADIAL 16 LONAS BORRACHUDO REFERENCIAS: R225 - XDE2 - G665		
6,00 UN	PNEU ARO 14 X 185/60 RADIAL REFERENCIAS: EAGLE NCT5 - P6000 - ENERGY XM1 82T - FIREHAWK 700		
4,00 UN	PNEU ARO 22,5 X 275/80 RADIAL 16 LONAS LISO REFERENCIAS: FR85 - FS400 - XZE2 - KS481		
6,00 UN	PNEU ARO 17,5 X 215/75 RADIAL 12 LONAS BORRACHUDO (TRASEIRO) REFERENCIA M-814 126/124M		
6,00 UN	PNEU ARO 17,5 X 215/75 RADIAL 12 LONAS - USO DIRECIONAL E TRACAO MODERADA - REF. R155 - 12094		
278215	1202/17	15/08/2017	21/09/2017
8,00 UN	PNEU ARO 14 X 175/70 RADIAL REFERENCIAS: GT2 88T - F580 88T - SCORPION ATR 88H - ENERGY XM2 88T		
278216	1202/17	15/08/2017	21/09/2017
2,00 UN	PNEU ARO 20 X 1000 LISO 16 LONAS REFERENCIAS: CT-65		



AT Nº 00002/2018

Nº OFM	LICITAÇÃO	DATA DO CONTRATO	DATA DA ENTREGA
4,00 UN	PNEU ARO 22,5 X 275/80 RADIAL 16 LONAS BORRACHUDO REFERENCIAS: R225 - XDE2 - G665		
278219	1202/17	15/08/2017	21/09/2017
4,00 UN	PNEU ARO 20 X 900 DIAGONAL 14 LONAS - TRASEIRO (TRACAO)		
4,00 UN	PNEU ARO 13 X 185/70 P400 TOURING		
278228	1202/17	15/08/2017	12/01/2018
10,00 UN	PNEU ARO 13 X 175/70 RADIAL REFERENCIAS: ASSURANCE - MULTIHAWK - ENERGY XM2 - CINTURATO P4		
12,00 UN	PNEU ARO 14 X 175/65 RADIAL REFERENCIAS: EAGLE NTCS5 - ENERGY XM1 - CINTURATO P4 K1 - MULTIHAWK-82T		
8,00 UN	PNEU ARO 13 X 165/70 RADIAL REFERENCIAS: ASSURANCE - MULTIHAWK - ENERGY XM1 - CINTURATO P4		
278231	1202/17	15/08/2017	12/01/2018
22,00 UN	PNEU ARO 13 X 175/70 RADIAL REFERENCIAS: ASSURANCE - MULTIHAWK - ENERGY XM2 - CINTURATO P4		
8,00 UN	PNEU ARO 14 X 175/65 RADIAL REFERENCIAS: EAGLE NTCS5 - ENERGY XM1 - CINTURATO P4 K1 - MULTIHAWK-82T		
278232	1202/17	15/08/2017	21/09/2017
6,00 UN	PNEU ARO 22,5 X 275/80 RADIAL 16 LONAS BORRACHUDO REFERENCIAS: R225 - XDE2 - G665		
6,00 UN	PNEU ARO 22,5 X 275/80 RADIAL 16 LONAS LISO REFERENCIAS: FR85 - FS400 - XZE2 - KS481		
8,00 UN	PNEU ARO 17 X 265/65 REFERENCIAS: P265/65 R17 112H SCORPION STR		
278234	1202/17	15/08/2017	20/11/2017
36,00 UN	PNEU ARO 13 X 175/70 RADIAL REFERENCIAS: ASSURANCE - MULTIHAWK - ENERGY XM2 - CINTURATO P4		
5,00 UN	PNEU ARO 15 X 235/75 RADIAL REFERENCIAS: SCORPION S/T 104/101S - COMFORTRED 110/107S - LTX M/S-2 104R		
4,00 UN	PNEU ARO 20 X 1000 LISO 16 LONAS REFERENCIAS: CT-65		
26,00 UN	PNEU ARO 14 X 175/70 RADIAL REFERENCIAS: GT2 88T - F580 88T - SCORPION ATR 88H - ENERGY XM2 88T		
24,00 UN	PNEU ARO 22,5 X 275/80 RADIAL 16 LONAS LISO REFERENCIAS: FR85 - FS400 - XZE2 - KS481		
4,00 UN	PNEU ARO 17,5 X 215/75 RADIAL 12 LONAS		
278198	1202/17	15/08/2017	06/10/2017
4,00 UN	PNEU ARO 13 X 175/70 RADIAL REFERENCIAS: ASSURANCE - MULTIHAWK - ENERGY XM2 - CINTURATO P4		
12,00 UN	PNEU ARO 14 X 185/70 RADIAL REFERENCIAS: GPS3 - P6000 - FIREHAWK 700 - ENERGY XM2		

D
JEP



24/



006450
Companhia de Saneamento do Paraná
 Rua: Engenheiros Rebouças, 1376 - CEP 80215-000 - Curitiba - PR
 Fone: (41) 3330-3919 - Fax: (41) 3330-3132
 e-mail: usaq@sanepar.com.br

AT Nº 00002/2018

Nº OFM LICITAÇÃO

DATA DO CONTRATO

DATA DA ENTREGA

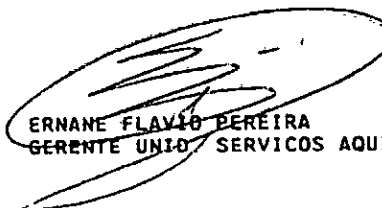
 ERNANE FLAVIO PEREIRA
 GERENTE UNID. SERVIÇOS AQUISIÇÕES

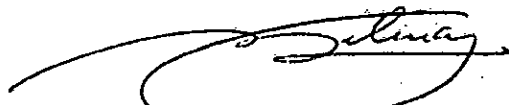
 ANTONIO CARLOS GALLES BELINATI
 DIRETOR ADMINISTRATIVO EXERCÍCIO

76.484.013/0001-45

COMPANHIA DE
 SANEAMENTO - SANEPAR

RUA ENGENHEIROS REBOUÇAS, 1376
 REBOUÇAS - CEP 80215-900

CURITIBA - PR

EMIS

CARTÓRIO AZEVEDO BASTOS 1º OFÍCIO DE REGISTRO CIVIL DAS PESSOAS NATURAIS
 E TABELIONATO DE NOTAS - Código CNJ 06.878-0
 Rua: Engenheiros Rebouças, 1376 - CEP 80215-000 - Curitiba - PR - Fone: (41) 3330-3919

Autenticação Digital
 De acordo com as leis 11.341 e 7.942, V.º 41 e 82 da Lei Federal 8.000/1994 e Art. 6º Inc. VII
 da Lei Estadual 8.721/2008 substituído e posterior alteração, respectivamente nº 10.000/2008
 e nº 10.000/2008 substituído e posterior alteração nº 10.000/2008, o Tabelião é obrigado a emitir, em
 Cód. Autenticação: 65840301191541140936-5; Data: 03/01/2019: 15:48

Selo Digital de Fiscalização Tipo Normal C: A1V47299-J8K
 Valor Total do Ato: R\$ 2,42
 Confira os dados do ato em: <https://selodigital.tpb.jus.br>

REPÚBLICA FEDERATIVA DO BRASIL
ESTADO DA PARAÍBA
CARTÓRIO AZEVEDO BASTOS
FUNDADO EM 1888

000451

PRIMEIRO REGISTRO CIVIL DE NASCIMENTO E ÓBITOS E PRIVATIVO DE CASAMENTOS, INTERDIÇÕES E TUTELAS DA COMARCA DE
JOÃO PESSOA

Av. Epitácio Pessoa, 1145 Bairro dos Estados 58030-00, João Pessoa PB
Tel.: (83) 3244-5404 / Fax: (83) 3244-5484
<http://www.azevedobastos.not.br>
E-mail: cartorio@azevedobastos.not.br



DECLARAÇÃO DE SERVIÇO DE AUTENTICAÇÃO DIGITAL

O Bel. Válber Azevêdo de Miranda Cavalcanti, Oficial do Primeiro Registro Civil de Nascimentos e Óbitos e Privativo de Casamentos, Interdições e Tutelas com atribuição de autenticar e reconhecer firmas da Comarca de João Pessoa Capital do Estado da Paraíba, em virtude de Lei, etc...

DECLARA para os devidos fins de direito que, o documento em anexo identificado individualmente em cada *Código de Autenticação Digital*¹ ou na referida sequência, foi autenticados de acordo com as Legislações e normas vigentes².

DECLARO ainda que, para garantir transparência e segurança jurídica de todos os atos oriundos dos respectivos serviços de Notas e Registros do Estado da Paraíba, a Corregedoria Geral de Justiça editou o Provimento CGJPB Nº 003/2014, determinando a inserção de um código em todos os atos notoriais e registrais, assim, cada Selo Digital de Fiscalização Extrajudicial contém um código único (por exemplo: **Selo Digital: ABC12345-X1X2**) e dessa forma, cada autenticação processada pela nossa Serventia pode ser confirmada e verificada tantas vezes quanto for necessário através do site do Tribunal de Justiça do Estado da Paraíba, endereço <http://corregedoria.tjpb.jus.br/selo-digital/>

A autenticação digital do documento faz prova de que, na data e hora em que ela foi realizada, a empresa **A.M. MENDES ACESSORIOS EPP** tinha posse de um documento com as mesmas características que foram reproduzidas na cópia autenticada, sendo da empresa **A.M. MENDES ACESSORIOS EPP** a responsabilidade, única e exclusiva, pela idoneidade do documento apresentado a este Cartório.

Esta DECLARAÇÃO foi emitida em **04/01/2019 07:26:23 (hora local)** através do sistema de autenticação digital do Cartório Azevêdo Bastos, de acordo com o Art. 1º, 10º e seus §§ 1º e 2º da MP 2200/2001, como também, o documento eletrônico autenticado contendo o Certificado Digital do titular do Cartório Azevêdo Bastos, poderá ser solicitado diretamente a empresa **A.M. MENDES ACESSORIOS EPP** ou ao Cartório pelo endereço de e-mail autentica@azevedobastos.not.br

Para informações mais detalhadas deste ato, acesse o site <https://autdigital.azevedobastos.not.br> e informe o *Código de Consulta desta Declaração*.

Código de Consulta desta Declaração: 1144127

A consulta desta Declaração estará disponível em nosso site até **03/01/2020 15:49:02 (hora local)**.

¹**Código de Autenticação Digital:** 65840301191541140936-1 a 65840301191541140936-5

²**Legislações Vigentes:** Lei Federal nº 8.935/94, Lei Federal nº 10.406/2002, Medida Provisória nº 2200/2001, Lei Federal nº 13.105/2015, Lei Estadual nº 8.721/2008, Lei Estadual nº 10.132/2013 e Provimento CGJ Nº 003/2014.

O referido é verdade, dou fé.

CHAVE DIGITAL

00005b1d734fd94f057f2d69fe6bc05b44ce73670806fef335d101ecb785b760ffe0b01bb44e866d7e6f129754eb87cae4d8163c7a068b65a64c89bd745ec360361ca4b392d8f6df0eadf35687a99838

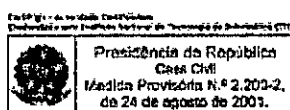

(Assinatura manuscrita)

261



----- Site do Inmetro -----

Certificados

Produtos

Serviços

Empresas

Organismos Acreditados

Produtos e Serviços com Conformidade Avaliada

Certificados

Resultado da Consulta:

1 Certificado(s)

1 Produtos(s)

0 Serviços(s)

Página 1

Certificador: IQA Nº. Certificado: 504P-0001-14-21 Tipo: Produto Emissão: 16/02/2001 Validade:

06/09/2020 Status do Certificado: Ativo Doc. Normativo

CNPJ/CPF	Razão Social / Nome (PF)	Nome fantasia	Endereço	Status	Papel da empresa
	BRIDGESTONE ARGENTINA S.A.	BRIDGESTONE ARGENTINA S.A.	AV. ANTÁRTIDA ARGENTINA, 2715 - - - LLAVALLOL - B. A., - ARGENTINA	ATIVO	FABRICANTE
57497539000115	BRIDGESTONE DO BRASIL INDÚSTRIA E COMÉRCIO LTDA.	BRIDGESTONE DO BRASIL IND. E COM. LTDA.	AV. QUEIROZ DOS SANTOS, 1717 - - - SANTO ANDRÉ, SP - BRASIL	ATIVO	REPRESENTANTE LEGAL
57497539000700	BRIDGESTONE DO BRASIL INDÚSTRIA E COMÉRCIO LTDA.	BRIDGESTONE DO BRASIL INDÚSTRIA E COMÉRC	ROD. BA 535, KM 11,5, - - POLO PETROQUIMICO - CAMAÇARI, BA - BRASIL	ATIVO	FABRICANTE
▼ Marca	▼ Modelo	▼ Importado	▼ Descrição		
FUZION	FUZION 17570R13 22	FUZION / 005178	NÃO	(F21) 2A2B1C4D3	

OK



Nova Pesquisa

Certificados | Produtos | Serviços | Empresas | Organismos Acreditados

[Handwritten signatures and marks]

271

000453

BRASIL

Serviços Barra GovBr



Site do Inmetro

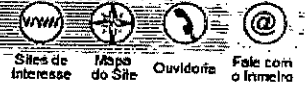

Certificados

Produtos

Serviços

Empresas

Organismos Acreditados

Produtos e Serviços com Conformidade Avaliada

Certificados

Resultado da Consulta:

- 1 Certificado(s)
- 1 Produtos(s)
- 0 Serviços(s)

Página 1

Certificador: CELAC Nº Certificado: ~~CN-PNEU-0067-2016-CL~~ Tipo: Produto Emissão: 27/04/2016

Validade: 26/04/2020 Status do Certificado: Ativo Doc. Normativo Portaria Inmetro nº 544 de 25/10/2012

CNPJ/CPF	Razão Social / Nome (PF)	Nome fantasia	Endereço	Status	Papel da empresa
19416534000121	ZC RUBBER BRAZIL IMPORTACAO E EXPORTACAO LTDA.	ZC RUBBER	R MAESTRO GABRIEL MIGLIORI, 577 - SALA: 53/5 - LIMÃO - 5312, SP - BRASIL Email: m1atauri@hotmail.com	ATIVO	SOLICITANTE

▼ Marca	▼ Modelo	▼ Importado	▼ Descrição
WESTLAKE, CHAOYANG, TRAZANO, YARTU, ARISUN	2175/80R14/88T RP18	SIM	2A2B1C2D3

OK



Nova Pesquisa

Certificados | Produtos | Serviços | Empresas | Organismos Acreditados

Handwritten signatures and marks at the bottom right of the page.

57497539000700 BRIDGESTONE DO BRASIL INDÚSTRIA E COMÉRCIO LTDA. BRIDGESTONE DO BRASIL INDÚSTRIA E COMÉRCIO LTDA. ROD. BA 535, KM 11,5, -- POLO PETROQUÍMICO - CAMAÇARI, BA - BRASIL ATIVO FABRICANTE

000454

▼ Marca	▼ Modelo	▼ Importado	▼ Descrição
BRIDGESTONE	BRIDGESTONE 215/50R17 91V TURANZA ER300 / 109200	NÃO	(F55) 2A2B1C7D5
BRIDGESTONE	BRIDGESTONE 215/50R17 91V TURANZA ER33 / 006369	NÃO	(F55) 2A2B1C7D5
BRIDGESTONE	BRIDGESTONE 215/50R17 91V TURANZA T001 / 005711	NÃO	(F55) 2A2B1C7D5
BRIDGESTONE	BRIDGESTONE 225/45R17 91W TURANZA T005 / 009496	NÃO	(F55) 2A2B1C7D5
BRIDGESTONE	BRIDGESTONE 225/50R17 94V TURANZA ER300 ECOPIA / 025195	NÃO	(F55) 2A2B1C7D5
BRIDGESTONE	BRIDGESTONE 225/50R17 94V TURANZA T005 / 009289	NÃO	(F55) 2A2B1C7D5
BRIDGESTONE	BRIDGESTONE 235/45R18 94V TURANZA T005 / 009294	NÃO	(F55) 2A2B1C7D5

Certificador: IQA ~~Nº Certificado: 04P-000174-59~~ Tipo: Produto Emissão: 16/02/2001 Validade: 06/09/2020 Status do Certificado: Ativo Doc.Normativo

CNPJ/CPF	Razão Social / Nome (PF)	Nome fantasia	Endereço	Status	Papel da empresa
	BRIDGESTONE ARGENTINA S.A.	BRIDGESTONE ARGENTINA S.A.	AV. ANTÁRTIDA ARGENTINA, 2715 --- LLAVALLOL - B. A., - ARGENTINA	ATIVO	FABRICANTE
57497539000115	BRIDGESTONE DO BRASIL INDÚSTRIA E COMÉRCIO LTDA.	BRIDGESTONE DO BRASIL IND.E COM. LTDA.	AV. QUEIROZ DOS SANTOS, 1717 --- SANTO ANDRÉ, SP - BRASIL	ATIVO	REPRESENTANTE LEGAL
57497539000700	BRIDGESTONE DO BRASIL INDÚSTRIA E COMÉRCIO LTDA.	BRIDGESTONE DO BRASIL INDÚSTRIA E COMÉRCIO LTDA.	ROD. BA 535, KM 11,5, -- POLO PETROQUÍMICO - CAMAÇARI, BA - BRASIL	ATIVO	FABRICANTE

▼ Marca	▼ Modelo	▼ Importado	▼ Descrição
BRIDGESTONE	BRIDGESTONE 205/40R17 84W XL TURANZA T005 / 009293	NÃO	(F59) 2A2B2C7D5
BRIDGESTONE	BRIDGESTONE 205/40R17 84W XL TURANZA T005 / 011787	NÃO	(F59) 2A2B2C7D5
BRIDGESTONE	<i>item 25</i> BRIDGESTONE 205/50R17 93W XL TURANZA T005 / 009292	NÃO	(F59) 2A2B2C7D5
BRIDGESTONE	BRIDGESTONE 215/45R17 91V XL TURANZA T005 / 009291	NÃO	(F59) 2A2B2C7D5
BRIDGESTONE	BRIDGESTONE 215/50R17 95W XL TURANZA T005 / 009290	NÃO	(F59) 2A2B2C7D5
BRIDGESTONE	BRIDGESTONE 225/40R18 92W XL TURANZA T005 / 009297	NÃO	(F59) 2A2B2C7D5
BRIDGESTONE	BRIDGESTONE 225/45R18 95Y XL TURANZA T005 / 009295	NÃO	(F59) 2A2B2C7D5

Certificador: IQA ~~Nº Certificado: 04P-000814-09~~ Tipo: Produto Emissão: 06/04/2000 Validade: 21/05/2020 Status do Certificado: Ativo Doc.Normativo

CNPJ/CPF	Razão Social / Nome (PF)	Nome fantasia	Endereço	Status	Papel da empresa
57497539000115	BRIDGESTONE DO BRASIL INDÚSTRIA E COMÉRCIO LTDA.	BRIDGESTONE DO BRASIL IND.E COM. LTDA.	AV. QUEIROZ DOS SANTOS, 1717 --- SANTO ANDRÉ, SP - BRASIL	ATIVO	REPRESENTANTE LEGAL
	BRIDGESTONE CORPORATION TECHNICAL CENTER	BRIDGESTONE CORPORATION TECHNICAL CENTER	OGAWAHIGASHI-CHO, KODAIRA-SHI, 3-1-1 --- TOKYO, - JAPAO	ATIVO	CENTRO DE TECNOLOGIA/DESENVOLVIMENTO

▼ Marca	▼ Modelo	▼ Importado	▼ Descrição
BRIDGESTONE	BRIDGESTONE 195/65R15 91H TURANZA T001 / 004836	SIM	(F09) 2A2B1C5D4
BRIDGESTONE	BRIDGESTONE 205/65R16 95H TURANZA T005A / 007018	SIM	(F09) 2A2B1C5D4

Certificador: IQA ~~Nº Certificado: 04P-000814-11~~ Tipo: Produto Emissão: 06/04/2000 Validade: 21/05/2020 Status do Certificado: Ativo Doc.Normativo

CNPJ/CPF	Razão Social / Nome (PF)	Nome fantasia	Endereço	Status	Papel da empresa
57497539000115	BRIDGESTONE DO BRASIL INDÚSTRIA E COMÉRCIO LTDA.	BRIDGESTONE DO BRASIL IND.E COM. LTDA.	AV. QUEIROZ DOS SANTOS, 1717 --- SANTO ANDRÉ, SP - BRASIL	ATIVO	REPRESENTANTE LEGAL
	BRIDGESTONE CORPORATION TECHNICAL CENTER	BRIDGESTONE CORPORATION TECHNICAL CENTER	OGAWAHIGASHI-CHO, KODAIRA-SHI, 3-1-1 --- TOKYO, - JAPAO	ATIVO	CENTRO DE TECNOLOGIA/DESENVOLVIMENTO

▼ Marca	▼ Modelo	▼ Importado	▼ Descrição
BRIDGESTONE	BRIDGESTONE 195/55R16 87H TURANZA ER300 / 005822	SIM	(F11) 2A2B1C6D4

291



----- Site do Inmetro -----



Certificados

Produtos

Serviços

Empresas

Organismos Acreditados



Produtos e Serviços com Conformidade Avaliada

Certificados

Resultado da Consulta:

1 Certificado(s)

1 Produtos(s)

0 Serviços(s)

Página 1

Certificador: CELAC N.º Certificado: CN-PNEU-0084-2016-CI Tipo: Produto Emissão: 27/04/2016

Validade: 26/04/2020 Status do Certificado: Ativo Doc.Normativo

CNPJ/CPF	Razão Social / Nome (PF)	Nome fantasia	Endereço	Status	Papel da empresa
19416534000121	ZC RUBBER BRAZIL IMPORTACAO E EXPORTACAO LTDA.	ZC RUBBER	R MAESTRO GABRIEL MIGLIORI, 577 - SALA: 53/5 - LIMÃO - 5312, SP - BRASIL Email: m1atauri@hotmail.com	ATIVO	SOLICITANTE

▼ Marca	▼ Modelo	▼ Importado	▼ Descrição
WESTLAKE, CHAOYANG, TRAZAN YARTU, ARISUN	205/55R16C.D/BR-140/408Q SC328	SIM	3A2B3C2

OK



Nova Pesquisa

Certificados | Produtos | Serviços | Empresas | Organismos Acreditados

301



----- Site do Inmetro -----

Site de Interesse
 Mapa do Site
 Ouvidoria
 Foto com a Inmetro

- Certificados
- Produtos
- Serviços
- Empresas
- Organismos Acreditados



Produtos e Serviços com Conformidade Avaliada

Certificados

Resultado da Consulta:

- 1 Certificado(s)
- 1 Produtos(s)
- 0 Serviços(s)

○ Página 1

Certificador: CELAC **Nº Certificado: CN-PNEU-0070-2016-CI** Tipo: Produto Emissão: 27/04/2016
 Validade: 26/04/2020 Status do Certificado: Ativo Doc.Normativo

CNPJ/CPF	Razão Social / Nome (PF)	Nome fantasia	Endereço	Status	Papel da empresa
19416534000121	ZC RUBBER BRAZIL IMPORTACAO E EXPORTACAO LTDA.	ZC RUBBER	R MAESTRO GABRIEL MIGLIORI, 577 - SALA: 53/5 - LIMÃO - 5312, SP - BRASIL Email: m1atauri@hotmail.com	ATIVO	SOLICITANTE
▼ Marca	▼ Modelo	▼ Importado	▼ Descrição		
WESTLAKE, CHAOYANG, TRAZANO YARTU, ARISUN	195/65R15 91H RP18	SIM	2A2B1C5D4		



Nova Pesquisa
[Certificados](#) | [Produtos](#) | [Serviços](#) | [Empresas](#) | [Organismos Acreditados](#)

D
 RP
 311
 1/1

BRASIL

Serviços Barra GovBr



----- Site do Inmetro -----

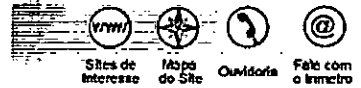

Certificados

Produtos

Serviços

Empresas

Organismos
Acreditados

Produtos e Serviços com Conformidade Avaliada

Certificados

Resultado da Consulta:

4 Certificado(s)

4 Produtos(s)

0 Serviços(s)

Página 1

Certificador: IQA N.º Certificado: 04P-0001.14-05 Tipo: Produto Emissão: 16/02/2001 Validade:

06/09/2020 Status do Certificado: Ativo Doc.Normativo

CNPJ/CPF	Razão Social / Nome (PF)	Nome fantasia	Endereço	Status	Papel da empresa
	BRIDGESTONE ARGENTINA S.A.	BRIDGESTONE ARGENTINA S.A.	AV. ANTÁRTIDA ARGENTINA, 2715 --- LLAVALLOL - B. A., - ARGENTINA	ATIVO	FABRICANTE
57497539000115	BRIDGESTONE DO BRASIL INDÚSTRIA E COMÉRCIO LTDA.	BRIDGESTONE DO BRASIL IND.E COM. LTDA.	AV. QUEIROZ DOS SANTOS, 1717 --- SANTO ANDRÉ, SP - BRASIL	ATIVO	REPRESENTANTE LEGAL
57497539000700	BRIDGESTONE DO BRASIL INDÚSTRIA E COMÉRCIO LTDA.	BRIDGESTONE DO BRASIL INDÚSTRIA E COMÉRC	ROD. BA 535, KM 11,5. -- POLO PETROQUÍMICO - CAMAÇARI, BA - BRASIL	ATIVO	FABRICANTE
▼ Marca	▼ Modelo	▼ Importado	▼ Descrição		
FIRESTONE	FIRESTONE 215/75R17.5 126/124M FS557 / 226819	NÃO	(F05) 4A2B2C2		

Certificador: IQA N.º Certificado: 04P-0001.14-15 Tipo: Produto Emissão: 16/02/2001 Validade:

06/09/2020 Status do Certificado: Ativo Doc.Normativo

CNPJ/CPF	Razão Social / Nome (PF)	Nome fantasia	Endereço	Status	Papel da empresa
	BRIDGESTONE ARGENTINA S.A.	BRIDGESTONE ARGENTINA S.A.	AV. ANTÁRTIDA ARGENTINA, 2715 --- LLAVALLOL - B. A., - ARGENTINA	ATIVO	FABRICANTE
57497539000115	BRIDGESTONE DO BRASIL INDÚSTRIA E COMÉRCIO LTDA.	BRIDGESTONE DO BRASIL IND.E COM. LTDA.	AV. QUEIROZ DOS SANTOS, 1717 --- SANTO ANDRÉ, SP - BRASIL	ATIVO	REPRESENTANTE LEGAL
57497539000700	BRIDGESTONE DO BRASIL INDÚSTRIA E COMÉRCIO LTDA.	BRIDGESTONE DO BRASIL INDÚSTRIA E COMÉRC	ROD. BA 535, KM 11,5. -- POLO PETROQUÍMICO - CAMAÇARI, BA - BRASIL	ATIVO	FABRICANTE
▼ Marca	▼ Modelo	▼ Importado	▼ Descrição		
FIRESTONE	FIRESTONE 10.00R20 146/143L FS557 / 196994	NÃO	(F15) 4A2B5C1		

Certificador: IQA N.º Certificado: 04P-0001.14-16 Tipo: Produto Emissão: 16/02/2001 Validade:

06/09/2020 Status do Certificado: Ativo Doc.Normativo

CNPJ/CPF	Razão Social / Nome (PF)	Nome fantasia	Endereço	Status	Papel da empresa
	BRIDGESTONE ARGENTINA S.A.	BRIDGESTONE ARGENTINA S.A.	AV. ANTÁRTIDA ARGENTINA, 2715 --- LLAVALLOL - B. A., - ARGENTINA	ATIVO	FABRICANTE
57497539000115	BRIDGESTONE DO BRASIL INDÚSTRIA E COMÉRCIO LTDA.	BRIDGESTONE DO BRASIL IND.E COM. LTDA.	AV. QUEIROZ DOS SANTOS, 1717 --- SANTO ANDRÉ, SP - BRASIL	ATIVO	REPRESENTANTE LEGAL
57497539000700	BRIDGESTONE DO BRASIL INDÚSTRIA E COMÉRCIO LTDA.	BRIDGESTONE DO BRASIL INDÚSTRIA E COMÉRC	ROD. BA 535, KM 11,5. -- POLO PETROQUÍMICO - CAMAÇARI, BA - BRASIL	ATIVO	FABRICANTE
▼ Marca	▼ Modelo	▼ Importado	▼ Descrição		
FIRESTONE	FIRESTONE 11.00R22 150/146L FS557Z / 206089	NÃO	(F15) 4A2B6C1		

321



----- Site do Inmetro -----

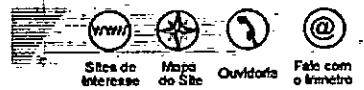

Produtos e Serviços com Conformidade Avaliada



Certificados

Resultado da Consulta:

- 1 Certificado(s)
- 1 Produtos(s)
- 0 Serviços(s)

○ Página 1

Certificador: CELAC Nº Certificado: CN-PNEU-0094-2016-GI Tipo: Produto Emissão: 27/04/2016

Validade: 26/04/2020 Status do Certificado: Ativo Doc.Normativo

CNPJ/CPF	Razão Social / Nome (PF)	Nome fantasia	Endereço	Status	Papel da empresa
19416534000121	ZC RUBBER BRAZIL IMPORTACAO E EXPORTACAO LTDA.	ZC RUBBER	R MAESTRO GABRIEL MIGLIORI, 577 - SALA: 53/5 - LIMÃO - 5312, SP - BRASIL Email: m1atauri@hotmail.com	ATIVO	SOLICITANTE

▼ Marca	▼ Modelo	▼ Importado	▼ Descrição
WESTLAKE, CHAOYANG, TRAZANO, YARTU, ARISUN	<i>Handwritten: 215/75R17.5, H16, 135/133</i> J CR960A	SIM	4A2B3C2

OK



Nova Pesquisa

Certificados | Produtos | Serviços | Empresas | Organismos Acreditados

Handwritten signatures and marks: 33/11

BRASIL

Serviços Barra GovBr



Certificados

Produtos

Serviços

Empresas

Organismos
Acreditados

Certificados

Produtos e Serviços com Conformidade Avaliada



Resultado da Consulta:

6 Certificado(s)

8 Produtos(s)

0 Serviços(s)

Página 1

Certificador: IQA N° Certificado: 04P-0001.14-14 Tipo: Produto Emissão: 16/02/2001 Validade:

06/09/2020 Status do Certificado: Ativo Doc. Normativo

CNPJ/CPF	Razão Social / Nome (PF)	Nome fantasia	Endereço	Status	Papel da empresa
	BRIDGESTONE ARGENTINA S.A.	BRIDGESTONE ARGENTINA S.A.	AV. ANTÁRTIDA ARGENTINA, 2715 --- LLAVALLOL - B. A., - ARGENTINA	ATIVO	FABRICANTE
57497539000115	BRIDGESTONE DO BRASIL INDÚSTRIA E COMÉRCIO LTDA.	BRIDGESTONE DO BRASIL IND.E COM. LTDA.	AV. QUEIROZ DOS SANTOS, 1717 --- SANTO ANDRÉ, SP - BRASIL	ATIVO	REPRESENTANTE LEGAL
57497539000700	BRIDGESTONE DO BRASIL INDÚSTRIA E COMÉRCIO LTDA.	BRIDGESTONE DO BRASIL INDÚSTRIA E COMÉRC	ROD. BA 535, KM 11,5, -- POLO PETROQUÍMICO - CAMAÇARI, BA - BRASIL	ATIVO	FABRICANTE
▼ Marca	▼ Modelo	▼ Importado	▼ Descrição		
FIRESTONE	FIRESTONE 11R22.5 146/143G T831Z / 227227	NÃO	(F14) 4A2B5C2		

Certificador: IQA N° Certificado: 04P-0001.14-15 Tipo: Produto Emissão: 16/02/2001 Validade:

06/09/2020 Status do Certificado: Ativo Doc. Normativo

CNPJ/CPF	Razão Social / Nome (PF)	Nome fantasia	Endereço	Status	Papel da empresa
	BRIDGESTONE ARGENTINA S.A.	BRIDGESTONE ARGENTINA S.A.	AV. ANTÁRTIDA ARGENTINA, 2715 --- LLAVALLOL - B. A., - ARGENTINA	ATIVO	FABRICANTE
57497539000115	BRIDGESTONE DO BRASIL INDÚSTRIA E COMÉRCIO LTDA.	BRIDGESTONE DO BRASIL IND.E COM. LTDA.	AV. QUEIROZ DOS SANTOS, 1717 --- SANTO ANDRÉ, SP - BRASIL	ATIVO	REPRESENTANTE LEGAL
57497539000700	BRIDGESTONE DO BRASIL INDÚSTRIA E COMÉRCIO LTDA.	BRIDGESTONE DO BRASIL INDÚSTRIA E COMÉRC	ROD. BA 535, KM 11,5, -- POLO PETROQUÍMICO - CAMAÇARI, BA - BRASIL	ATIVO	FABRICANTE
▼ Marca	▼ Modelo	▼ Importado	▼ Descrição		
FIRESTONE	<i>Item 33</i> FIRESTONE 10.00R20 146/143D T831 / 007125 <i>ok</i>	NÃO	(F15) 4A2B5C1		

Certificador: IQA N° Certificado: 04P-0001.14-16 Tipo: Produto Emissão: 16/02/2001 Validade:

06/09/2020 Status do Certificado: Ativo Doc. Normativo

CNPJ/CPF	Razão Social / Nome (PF)	Nome fantasia	Endereço	Status	Papel da empresa
	BRIDGESTONE ARGENTINA S.A.	BRIDGESTONE ARGENTINA S.A.	AV. ANTÁRTIDA ARGENTINA, 2715 --- LLAVALLOL - B. A., - ARGENTINA	ATIVO	FABRICANTE
57497539000115	BRIDGESTONE DO BRASIL INDÚSTRIA E COMÉRCIO LTDA.	BRIDGESTONE DO BRASIL IND.E COM. LTDA.	AV. QUEIROZ DOS SANTOS, 1717 --- SANTO ANDRÉ, SP - BRASIL	ATIVO	REPRESENTANTE LEGAL
57497539000700	BRIDGESTONE DO BRASIL INDÚSTRIA E COMÉRCIO LTDA.	BRIDGESTONE DO BRASIL INDÚSTRIA E COMÉRC	ROD. BA 535, KM 11,5, -- POLO PETROQUÍMICO - CAMAÇARI, BA - BRASIL	ATIVO	FABRICANTE
▼ Marca	▼ Modelo	▼ Importado	▼ Descrição		
FIRESTONE	FIRESTONE 10.00R20 148/144D T831 / 281549	NÃO	(F16) 4A2B6C1		
FIRESTONE	FIRESTONE 11.00R22 150/146D T831Z / 203743	NÃO	(F16) 4A2B6C1		



----- Site do Inmetro -----



Produtos e Serviços com Conformidade Avaliada

Certificados

Resultado da Consulta:

1 Certificado(s)

1 Produtos(s)

0 Serviços(s)

Página 1

Certificador: IQA **Nº Certificado: 04P-0001.14-18** Tipo: Produto Emissão: 16/02/2001 Validade: 06/09/2020 Status do Certificado: Ativo Doc.Normativo

CNPJ/CPF	Razão Social / Nome (PF)	Nome fantasia	Endereço	Status	Papel da empresa
	BRIDGESTONE ARGENTINA S.A.	BRIDGESTONE ARGENTINA S.A.	AV. ANTÁRTIDA ARGENTINA, 2715 --- LLAVALLOL - B. A., - ARGENTINA	ATIVO	FABRICANTE
57497539000115	BRIDGESTONE DO BRASIL INDÚSTRIA E COMÉRCIO LTDA.	BRIDGESTONE DO BRASIL IND.E COM. LTDA.	AV. QUEIROZ DOS SANTOS, 1717 --- SANTO ANDRÉ, SP - BRASIL	ATIVO	REPRESENTANTE LEGAL
57497539000700	BRIDGESTONE DO BRASIL INDÚSTRIA E COMÉRCIO LTDA.	BRIDGESTONE DO BRASIL INDÚSTRIA E COMÉRC	ROD. BA 535, KM 11,5, -- POLO PETROQUÍMICO - CAMAÇARI, BA - BRASIL	ATIVO	FABRICANTE
▼ Marca	▼ Modelo	▼ Importado	▼ Descrição		
DAYTON	<i>item 36</i> DAYTON 295/80R22.5 152/148M D300 / 004646	NÃO	(F18) 4A2B7C2		

Nova Pesquisa
Certificados | Produtos | Serviços | Empresas | Organismos Acreditados





----- Site do Inmetro -----

Sites de Interesse
 Mapa do Site
 Ouvidoria
 Fale com o Inmetro

Certificados | Produtos | Serviços | Empresas | Organismos Acreditados



Produtos e Serviços com Conformidade Avaliada

Certificados

Resultado da Consulta:

- 1 Certificado(s)
- 1 Produtos(s)
- 0 Serviços(s)

Página 1

Certificador: IQA
 Nº Certificado: ~~04P-0001-14-17~~
 Tipo: Produto
 Emissão: 16/02/2001
 Validade: ~~06/09/2020~~
 Status do Certificado: Ativo
 Doc. Normativo

CNPJ/CPF	Razão Social / Nome (PF)	Nome fantasia	Endereço	Status	Papel da empresa
	BRIDGESTONE ARGENTINA S.A.	BRIDGESTONE ARGENTINA S.A.	AV. ANTÁRTIDA ARGENTINA, 2715 --- LLAVALLOL - B. A., - ARGENTINA	ATIVO	FABRICANTE
57497539000115	BRIDGESTONE DO BRASIL INDÚSTRIA E COMÉRCIO LTDA.	BRIDGESTONE DO BRASIL IND.E COM. LTDA.	AV. QUEIROZ DOS SANTOS, 1717 --- SANTO ANDRÉ, SP - BRASIL	ATIVO	REPRESENTANTE LEGAL
57497539000700	BRIDGESTONE DO BRASIL INDÚSTRIA E COMÉRCIO LTDA.	BRIDGESTONE DO BRASIL INDÚSTRIA E COMÉRC	ROD. BA 535, KM 11,5, -- POLO PETROQUÍMICO - CAMAÇARI, BA - BRASIL	ATIVO	FABRICANTE
▼ Marca	▼ Modelo	▼ Importado	▼ Descrição		
DAYTON	<i>item 37</i> DAYTON 275/80R22.5 149/146L D300 / 004647	NÃO	(F17) 4A2B6C2		



Nova Pesquisa
 Certificados | Produtos | Serviços | Empresas | Organismos Acreditados

REPÚBLICA FEDERATIVA DO BRASIL
ESTADO DA PARAÍBA
CARTÓRIO AZEVEDO BASTOS
FUNDADO EM 1888

000463

PRIMEIRO REGISTRO CIVIL DE NASCIMENTO E ÓBITOS E PRIVATIVO DE CASAMENTOS, INTERDIÇÕES E TUTELAS DA COMARCA DE
JOÃO PESSOA

Av. Epitácio Pessoa, 1145 Bairro dos Estados 58030-00, João Pessoa PB
Tel.: (83) 3244-5404 / Fax: (83) 3244-5484
<http://www.azevedobastos.not.br>
E-mail: cartorio@azevedobastos.not.br



DECLARAÇÃO DE SERVIÇO DE AUTENTICAÇÃO DIGITAL

O Bel. Válber Azevêdo de Miranda Cavalcanti, Oficial do Primeiro Registro Civil de Nascimentos e Óbitos e Privativo de Casamentos, Interdições e Tutelas com atribuição de autenticar e reconhecer firmas da Comarca de João Pessoa Capital do Estado da Paraíba, em virtude de Lei, etc...

DECLARA para os devidos fins de direito que, o documento em anexo identificado individualmente em cada *Código de Autenticação Digital*¹ ou na referida sequência, foi autenticados de acordo com as Legislações e normas vigentes².

DECLARO ainda que, para garantir transparência e segurança jurídica de todos os atos oriundos dos respectivos serviços de Notas e Registros do Estado da Paraíba, a Corregedoria Geral de Justiça editou o Provimento CGJPB N° 003/2014, determinando a inserção de um código em todos os atos notoriais e registrais, assim, cada Selo Digital de Fiscalização Extrajudicial contém um código único (por exemplo: **Selo Digital: ABC12345-X1X2**) e dessa forma, cada autenticação processada pela nossa Serventia pode ser confirmada e verificada tantas vezes quanto for necessário através do site do Tribunal de Justiça do Estado da Paraíba, endereço <http://corregedoria.tjpb.jus.br/selo-digital/>

A autenticação digital do documento faz prova de que, na data e hora em que ela foi realizada, a empresa **A.M. MENDES ACESSORIOS EPP** tinha posse de um documento com as mesmas características que foram reproduzidas na cópia autenticada, sendo da empresa **A.M. MENDES ACESSORIOS EPP** a responsabilidade, única e exclusiva, pela idoneidade do documento apresentado a este Cartório.

Esta DECLARAÇÃO foi emitida em **03/01/2019 07:32:24 (hora local)** através do sistema de autenticação digital do Cartório Azevêdo Bastos, de acordo com o Art. 1º, 10º e seus §§ 1º e 2º da MP 2200/2001, como também, o documento eletrônico autenticado contendo o Certificado Digital do titular do Cartório Azevêdo Bastos, poderá ser solicitado diretamente a empresa **A.M. MENDES ACESSORIOS EPP** ou ao Cartório pelo endereço de e-mail autentica@azevedobastos.not.br

Para informações mais detalhadas deste ato, acesse o site <https://autdigital.azevedobastos.not.br> e informe o *Código de Consulta desta Declaração*.

Código de Consulta desta Declaração: 1143052

A consulta desta Declaração estará disponível em nosso site até **02/01/2020 17:09:14 (hora local)**.

¹**Código de Autenticação Digital:** 65840201191703190472-1

²**Legislações Vigentes:** Lei Federal nº 8.935/94, Lei Federal nº 10.406/2002, Medida Provisória nº 2200/2001, Lei Federal nº 13.105/2015, Lei Estadual nº 8.721/2008, Lei Estadual nº 10.132/2013 e Provimento CGJ N° 003/2014.

O referido é verdade, dou fé.

CHAVE DIGITAL

00005b1d734fd94f057f2d69fe6bc05b5e74f6d69b08024c37424ba64b2624f6634024029c240b93f4bf1291770842d6e4d8163c7a068b65a64c89bd745ec360da023446100324675aa0e29c498f74f3

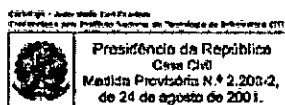

Presidência da República
Casa Civil
Medida Provisória Nº 2.200-2,
de 24 de agosto de 2001.



REPÚBLICA FEDERATIVA DO BRASIL
ESTADO DA PARAÍBA
CARTÓRIO AZEVEDO BASTOS
FUNDADO EM 1888

000495

PRIMEIRO REGISTRO CIVIL DE NASCIMENTO E ÓBITOS E PRIVATIVO DE CASAMENTOS, INTERDIÇÕES E TUTELAS DA COMARCA DE JOÃO PESSOA

Av. Epitácio Pessoa, 1145 Bairro dos Estados 58030-00, João Pessoa PB
Tel.: (83) 3244-5404 / Fax: (83) 3244-5484
<http://www.azevedobastos.not.br>
E-mail: cartorio@azevedobastos.not.br



DECLARAÇÃO DE SERVIÇO DE AUTENTICAÇÃO DIGITAL

O Bel. Válber Azevêdo de Miranda Cavalcanti, Oficial do Primeiro Registro Civil de Nascimentos e Óbitos e Privativo de Casamentos, Interdições e Tutelas com atribuição de autenticar e reconhecer firmas da Comarca de João Pessoa Capital do Estado da Paraíba, em virtude de Lei, etc...

DECLARA para os devidos fins de direito que, o documento em anexo identificado individualmente em cada *Código de Autenticação Digital*¹ ou na referida sequência, foi autenticados de acordo com as Legislações e normas vigentes².

DECLARO ainda que, para garantir transparência e segurança jurídica de todos os atos oriundos dos respectivos serviços de Notas e Registros do Estado da Paraíba, a Corregedoria Geral de Justiça editou o Provimento CGJPB Nº 003/2014, determinando a inserção de um código em todos os atos notoriais e registrais, assim, cada Selo Digital de Fiscalização Extrajudicial contém um código único (por exemplo: **Selo Digital: ABC12345-X1X2**) e dessa forma, cada autenticação processada pela nossa Serventia pode ser confirmada e verificada tantas vezes quanto for necessário através do site do Tribunal de Justiça do Estado da Paraíba, endereço <http://corregedoria.tjpb.jus.br/selo-digital/>

A autenticação digital do documento faz prova de que, na data e hora em que ela foi realizada, a empresa **A.M. MENDES ACESSORIOS EPP** tinha posse de um documento com as mesmas características que foram reproduzidas na cópia autenticada, sendo da empresa **A.M. MENDES ACESSORIOS EPP** a responsabilidade, única e exclusiva, pela idoneidade do documento apresentado a este Cartório.

Esta DECLARAÇÃO foi emitida em **03/01/2019 08:07:33 (hora local)** através do sistema de autenticação digital do Cartório Azevêdo Bastos, de acordo com o Art. 1º, 10º e seus §§ 1º e 2º da MP 2200/2001, como também, o documento eletrônico autenticado contendo o Certificado Digital do titular do Cartório Azevêdo Bastos, poderá ser solicitado diretamente a empresa **A.M. MENDES ACESSORIOS EPP** ou ao Cartório pelo endereço de e-mail autentica@azevedobastos.not.br

Para informações mais detalhadas deste ato, acesse o site <https://autdigital.azevedobastos.not.br> e informe o *Código de Consulta desta Declaração*.

Código de Consulta desta Declaração: 1143054

A consulta desta Declaração estará disponível em nosso site até **02/01/2020 17:20:07 (hora local)**.

¹**Código de Autenticação Digital:** 65840201191718110970-1

²**Legislações Vigentes:** Lei Federal nº 8.935/94, Lei Federal nº 10.406/2002, Medida Provisória nº 2200/2001, Lei Federal nº 13.105/2015, Lei Estadual nº 8.721/2008, Lei Estadual nº 10.132/2013 e Provimento CGJ Nº 003/2014.

O referido é verdade, dou fé.

CHAVE DIGITAL

00005b1d734fd94f057f2d69fe6bc05b5e74f6d69b08024c37424ba64b2624f64b4b0d0d59aebbe47f746ca8a629aca9e4d8163c7a068b65a64c89bd745e
c3608aade6d461ca8a4078db7823218bf60b

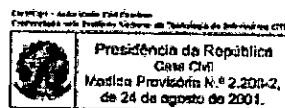

Presidência da República
Casa Civil
Medida Provisória Nº 2.200-2,
de 24 de agosto de 2001.





**TERMO DE GARANTIA
PNEUS E CÂMARAS DE AR FIRESTONE PARA EQUIPAMENTOS DE USO
AGRÍCOLA E FLORESTAL.**

As condições desta garantia passam a valer para produtos comercializados pela Bridgestone do Brasil adquiridos a partir de 1º de Setembro de 2012.

A Bridgestone do Brasil, além da garantia legal, garante seus produtos no caso de se tomarem impróprios para uso por razões ou motivos sob controle do fabricante, desde que devidamente constatados por um técnico da nossa empresa, por técnico credenciado da rede de revendedores autorizados (cuja lista está disponível no site www.bridgestone.com.br ou através de consulta ao SAC - Serviço de Atendimento ao Consumidor pelo telefone 0800-0161178 que poderá fornecer o endereço da revenda autorizada mais próxima).

Nota: As garantias mencionadas neste termo se referem à vida original dos pneus, ou seja, durante a utilização de sua banda de rodagem original e antes de qualquer reforma.

1. Garantia Legal

Nos três (3) primeiros meses após a compra do produto, comprovado pela nota fiscal de compra, o produto, caso se enquadre nas condições indicadas acima, será trocado sem ônus para o consumidor, excetuando-se veículos de uso comercial por não serem considerados pelo Código de Defesa do Consumidor (art. 2º,) como consumidores e, portanto, destinatários finais dos produtos.

2. Garantia Contratual

a- Pneus

Agrícolas 08 (oito) anos da data de aquisição, já incluído o período da garantia legal, conforme nota fiscal de compra do pneu ou do veículo no caso de pneus de equipamento original. Exceto pneus para uso Florestal.

Florestais 05 (cinco) anos da data de aquisição, já incluído o período da garantia legal, conforme nota fiscal de compra do pneu ou do veículo no caso de pneus de equipamento original. Pneus para uso Florestal têm inscrição "Forestry" em sua lateral.

b- Câmaras de Ar Firestone

03 (três) anos da data de aquisição, já incluído o período da garantia legal, conforme nota fiscal de compra do produto ou do veículo no caso de produtos de equipamento original.

3. Garantia Contratual – Pneus para Equipamentos Agrícolas

Ultrapassado o período da garantia legal e se o produto se enquadrar nas condições indicadas no item 2 acima, um novo produto do mesmo tipo (ou semelhante na falta do mesmo) e medida será entregue, cobrando-se como ajustamento o valor resultante do percentual de desgaste do pneu substituído (ou, no caso de câmaras de ar, do pneu equipado com os mesmos), observado o disposto no quadro abaixo.

Durante os 12 primeiros meses de serviço (é necessário o comprovante de compra - nota fiscal), se o pneu sofreu um desgaste menor ou igual a 10%, o mesmo será reposado gratuitamente.

- a- Após o período de substituição gratuita, o preço da substituição será calculado proporcionalmente de acordo com os anos de serviço ou pelo desgaste do pneu. Será levado em consideração o percentual de ajuste referente ao desgaste e ao ano. O usuário será indenizado pelo menor percentual.
- b- Os anos de serviço serão comprovados pela data de emissão da nota fiscal com anotação do número de série ou DOT do pneu adquirido. Na ausência da mesma a comprovação dos anos será através do número de série ou DOT do pneu apresentado.
- c- A tabela abaixo indica como é feito o cálculo de proporcionalidade.

411

000466





- a.2. Aparente sobrecarga ou pressão de inflação imprópria ou abusiva;
- a.3. Desafinhamento de rodas/eixo, escorregamento no ano, desemparelhamento entre pneus adjacentes ou outras condições defeituosas ou características do veículo;
- a.4. Reparos impróprios ou colocação imprópria de materiais selantes, ou de enchimento;
- a.5. Alteração intencional da aparência ou característica física do pneu;
- a.6. Danos de montagem ou condições causadas por envelhecimento ou condições impróprias de armazenamento;
- a.7. Duplagem;

- b. Uso ou operação imprópria ou inadequada, incluindo (sem limitações):
 - b.1. Pneu montado em roda imprópria;
 - b.2. Câmara de medida incorreto para o pneu a que se destina;
 - b.3. Componentes de suspensão do veículo gastos ou danificados;
 - b.4. Câmara de outra marca;
 - b.5. Montagem ou desmontagem irregular;
 - b.6. Proliferação ou derrapagens;
 - b.7. Contaminação por produtos químicos;
 - b.8. Aquecimento anormal por fogo ou outro tipo de combustão;
 - b.9. Uso em corridas, competições ou "rachas";
 - b.10. Excesso de velocidade (em relação ao indicado pelo símbolo de velocidade);
 - b.11. Dano ocasionado por uso de correntes;

c. Uso de pneus de medidas diferentes aos homologados pelo fabricante do veículo para a versão e ano do veículo em que foram utilizados;

6.2 Desgaste Irregular ou não uniforme da banda de rodagem, cujas causas são variadas, mas principalmente devido ao desalinhamento, uso de pressão de inflação inadequada, ou componentes da suspensão desgastados ou deteriorados;

6.3 Danos causados por armazenamento inadequado ou exposição ao tempo de forma prolongada;

6.4 Pneus de índice de carga e símbolo de velocidade inferiores aos homologados pelo fabricante do veículo para a versão e ano do veículo em que foram utilizados;

6.5 Não observância das precauções referentes à manutenção ou segurança de pneus, contidas nos manuais fornecidos pelo fabricante do veículo;

6.6 Câmaras de ar com mais de 3 consertos.

Nota: os itens acima serão comprovados pelo técnico credenciado pela Bridgestone do Brasil.

Locais para Exame do Produto e Atendimento da Garantia, Quando Aplicável.

O cliente deve se dirigir a qualquer revenda autorizada Bridgestone cuja lista está disponível no site www.bridgestone.com.br ou através de consulta ao SAC - Serviço de Atendimento ao Consumidor pelo telefone 0800-0761718 que poderá fornecer o endereço da revenda autorizada mais próxima.

% Desgaste	Anos de Serviço	% A Cobrir	% Ajustamento
0	12 meses	Grátis	100
10	2º Ano	Grátis	100
20	3º Ano	20	80
30	4º Ano	30	70
40	5º Ano	40	60
50	6º Ano	50	50
60	7º Ano	60	40
70	8º Ano	70	30
80	9º Ano	80	20
90	10º Ano	90	10

Exemplo: 5º ano de uso com 10% de desgaste o usuário pagará 60%.

Condições:

Não terão direito à garantia os pneus com desgaste acima de 90% (noventa por cento).

4. Garantia Contratual - Pneus para Equipamentos Florestais

Se o pneu sofreu um desgaste menor ou igual a 10%, o mesmo será repostado proporcionalmente.

- a. Após o período de substituição gratuita, o preço da substituição será calculado proporcionalmente de acordo com o desgaste do pneu.
- b. Os anos de serviço serão comprovados pela data de emissão da nota fiscal com anotação do número do série ou DOT do pneu adquirido. Na ausência da mesma a comprovação dos anos será através do número do série ou DOT do pneu apresentado.
- c. A tabela abaixo indica como é feito o cálculo de proporcionalidade.

% Desgaste	% A Cobrir	% Ajustamento
0	Grátis	100
10	Grátis	100
20	20	80
30	30	70
40	40	60
50	50	50
60	60	40
70	70	30
80	80	20
90	90	10

Exemplo: 30% (trinta por cento) de desgaste, será cobrado 30% (trinta por cento) do valor do pneu

Condições:

Não terão direito à garantia os pneus com desgaste acima de 90% (noventa por cento).

5. Preço

O preço a ser considerado no ajustamento será o da tabela do revendedor autorizado da Bridgestone no dia de entrega do produto em substituição, acrescido de seus respectivos tributos.

6. O Que Esta Garantia Não Cobre

6.1 Danos aos produtos causados por:

- a.1. Condições do campo ou estradas (e por impacto, arrancamento na barra ou q

421

002467

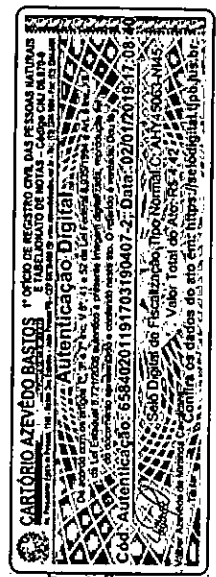

REPÚBLICA FEDERATIVA DO BRASIL
ESTADO DA PARAÍBA
CARTÓRIO AZEVEDO BASTOS
FUNDADO EM 1888

000468

PRIMEIRO REGISTRO CIVIL DE NASCIMENTO E ÓBITOS E PRIVATIVO DE CASAMENTOS, INTERDIÇÕES E TUTELAS DA COMARCA DE JOÃO PESSOA

Av. Epitácio Pessoa, 1145 Bairro dos Estados 58030-00, João Pessoa PB
Tel.: (83) 3244-5404 / Fax: (83) 3244-5484
http://www.azevedobastos.not.br
E-mail: cartorio@azevedobastos.not.br



DECLARAÇÃO DE SERVIÇO DE AUTENTICAÇÃO DIGITAL

O Bel. Válber Azevêdo de Miranda Cavalcanti, Oficial do Primeiro Registro Civil de Nascimentos e Óbitos e Privativo de Casamentos, Interdições e Tutelas com atribuição de autenticar e reconhecer firmas da Comarca de João Pessoa Capital do Estado da Paraíba, em virtude de Lei, etc...

DECLARA para os devidos fins de direito que, o documento em anexo identificado individualmente em cada Código de Autenticação Digital¹ ou na referida sequência, foi autenticados de acordo com as Legislações e normas vigentes².

DECLARO ainda que, para garantir transparência e segurança jurídica de todos os atos oriundos dos respectivos serviços de Notas e Registros do Estado da Paraíba, a Corregedoria Geral de Justiça editou o Provimento CGJPB Nº 003/2014, determinando a inserção de um código em todos os atos notoriais e registrais, assim, cada Selo Digital de Fiscalização Extrajudicial contém um código único (por exemplo: Selo Digital: ABC12345-X1X2) e dessa forma, cada autenticação processada pela nossa Serventia pode ser confirmada e verificada tantas vezes quanto for necessário através do site do Tribunal de Justiça do Estado da Paraíba, endereço <http://corregedoria.tjpb.jus.br/selo-digital/>

A autenticação digital do documento faz prova de que, na data e hora em que ela foi realizada, a empresa A.M. MENDES ACESSORIOS EPP tinha posse de um documento com as mesmas características que foram reproduzidas na cópia autenticada, sendo da empresa A.M. MENDES ACESSORIOS EPP a responsabilidade, única e exclusiva, pela idoneidade do documento apresentado a este Cartório.

Esta DECLARAÇÃO foi emitida em 03/01/2019 07:32:03 (hora local) através do sistema de autenticação digital do Cartório Azevêdo Bastos, de acordo com o Art. 1º, 10º e seus §§ 1º e 2º da MP 2200/2001, como também, o documento eletrônico autenticado contendo o Certificado Digital do titular do Cartório Azevêdo Bastos, poderá ser solicitado diretamente a empresa A.M. MENDES ACESSORIOS EPP ou ao Cartório pelo endereço de e-mail autentica@azevedobastos.not.br

Para informações mais detalhadas deste ato, acesse o site <https://autdigital.azevedobastos.not.br> e informe o Código de Consulta desta Declaração.

Código de Consulta desta Declaração: 1143053

A consulta desta Declaração estará disponível em nosso site até 02/01/2020 17:09:14 (hora local).

¹Código de Autenticação Digital: 65840201191703190407-1 a 65840201191703190407-2

²Legislações Vigentes: Lei Federal nº 8.935/94, Lei Federal nº 10.406/2002, Medida Provisória nº 2200/2001, Lei Federal nº 13.105/2015, Lei Estadual nº 8.721/2008, Lei Estadual nº 10.132/2013 e Provimento CGJ Nº 003/2014.

O referido é verdade, dou fé.

CHAVE DIGITAL

00005b1d734fd94f057f2d69fe6bc05b5e74f6d69b08024c37424ba64b2624f60a8f6e87c600bbbed4e4eb3a294eb68f6e4d8163c7a068b65a64c89bd745ec36008ca248afe8379147c94c965f42856ad

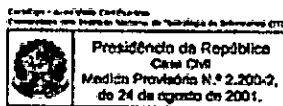

Handwritten signatures and initials, including a large signature and initials 'PAP' and 'J'.

INFORMAÇÕES TÉCNICAS NA LATERAL DO PNEU

ITEM	DESCRIÇÃO
1	Nome da empresa
2	Modelo do pneu
3	Características de construção:
3 A	Indica a largura nominal do pneu, em polegadas
3 B	Indica o tipo de construção do pneu (diagonal)
3 C	Indica o diâmetro interno do pneu (mm), em polegadas
4	Indica o comprimento de velocidade:
4 A	Indica a carga suportável pelo pneu (consultar tabela)
4 B	Indica a velocidade máxima do pneu (consultar tabela)
5	Indicação para pneu com câmara de ar (dois tipos - tipo câmara)
6	Indicadores de desgaste do pneu (TWI - tread wear indicator)
7	Códigos internos para rastreamento da produção dos pneus
7 A	Código de certificação do INMETRO
8	Local de fabricação
9	Dados referentes à estrutura do pneu
10	Capacidade do corpo e pressão máxima

MAGGION INDÚSTRIAS DE PNEUS E MÁQUINAS LTDA.

SAC 0800 85 54 77
www.maggion.com.br

Certificações: ISO 9001:2008
 INMETRO
 INTI

CARTÓRIO AZEVEDO BASTOS 1º OFÍCIO DE REGISTRO CIVIL DAS PESSOAS NATURAS
 E ATRIBUIÇÃO DE NOTAS - CÂMBIO CIVIL DE ATOS
 Rua: V. P. 11, s/nº - Centro - Fone: (51) 3333-1111
 Cód. Autenticação: 60365640201191703260532-2; Data: 02/01/2019 11:11:11
 Selo Digital de Eficácia: 100% - Verificar em: www.fazprova.com.br
 Selo Digital de Eficácia: 100% - Verificar em: www.fazprova.com.br

451

Handwritten signature and scribbles.

REPÚBLICA FEDERATIVA DO BRASIL
ESTADO DA PARAÍBA
CARTÓRIO AZEVEDO BASTOS
FUNDADO EM 1888

000471

PRIMEIRO REGISTRO CIVIL DE NASCIMENTO E ÓBITOS E PRIVATIVO DE CASAMENTOS, INTERDIÇÕES E TUTÉLAS DA COMARCA DE JOÃO PESSOA

Av. Epitácio Pessoa, 1145 Bairro dos Estados 58030-00, João Pessoa PB
Tel.: (83) 3244-5404 / Fax: (83) 3244-5484
<http://www.azevedobastos.not.br>
E-mail: cartorio@azevedobastos.not.br



DECLARAÇÃO DE SERVIÇO DE AUTENTICAÇÃO DIGITAL

O Bel. Válber Azevêdo de Miranda Cavalcanti, Oficial do Primeiro Registro Civil de Nascimentos e Óbitos e Privativo de Casamentos, Interdições e Tutelas com atribuição de autenticar e reconhecer firmas da Comarca de João Pessoa Capital do Estado da Paraíba, em virtude de Lei, etc...

DECLARA para os devidos fins de direito que, o documento em anexo identificado individualmente em cada *Código de Autenticação Digital*¹ ou na referida sequência, foi autenticados de acordo com as Legislações e normas vigentes².

DECLARO ainda que, para garantir transparência e segurança jurídica de todos os atos oriundos dos respectivos serviços de Notas e Registros do Estado da Paraíba, a Corregedoria Geral de Justiça editou o Provimento CGJPB Nº 003/2014, determinando a inserção de um código em todos os atos notoriais e registrais, assim, cada Selo Digital de Fiscalização Extrajudicial contém um código único (por exemplo: **Selo Digital: ABC12345-X1X2**) e dessa forma, cada autenticação processada pela nossa Serventia pode ser confirmada e verificada tantas vezes quanto for necessário através do site do Tribunal de Justiça do Estado da Paraíba, endereço <http://corregedoria.tjpb.jus.br/selo-digital/>

A autenticação digital do documento faz prova de que, na data e hora em que ela foi realizada, a empresa **A.M. MENDES ACESSORIOS EPP** tinha posse de um documento com as mesmas características que foram reproduzidas na cópia autenticada, sendo da empresa **A.M. MENDES ACESSORIOS EPP** a responsabilidade, única e exclusiva, pela idoneidade do documento apresentado a este Cartório.

Esta DECLARAÇÃO foi emitida em **03/01/2019 07:42:15 (hora local)** através do sistema de autenticação digital do Cartório Azevêdo Bastos, de acordo com o Art. 1º, 10º e seus §§ 1º e 2º da MP 2200/2001, como também, o documento eletrônico autenticado contendo o Certificado Digital do titular do Cartório Azevêdo Bastos, poderá ser solicitado diretamente a empresa **A.M. MENDES ACESSORIOS EPP** ou ao Cartório pelo endereço de e-mail autentica@azevedobastos.not.br

Para informações mais detalhadas deste ato, acesse o site <https://autdigital.azevedobastos.not.br> e informe o *Código de Consulta desta Declaração*.

Código de Consulta desta Declaração: 1143071

A consulta desta Declaração estará disponível em nosso site até **02/01/2020 17:13:09 (hora local)**.

¹**Código de Autenticação Digital:** 65840201191703260532-1 a 65840201191703260532-2

²**Legislações Vigentes:** Lei Federal nº 8.935/94, Lei Federal nº 10.406/2002, Medida Provisória nº 2200/2001, Lei Federal nº 13.105/2015, Lei Estadual nº 8.721/2008, Lei Estadual nº 10.132/2013 e Provimento CGJ Nº 003/2014.

O referido é verdade, dou fé.

CHAVE DIGITAL

00005b1d734fd94f057f2d69fe6bc05b5e74f6d69b08024c37424ba64b2624f6956568540d0afa366150753d3fbc276e4d8163c7a068b65a64c89bd745ec360b40834bdfcc3280d347029f147ca5a78

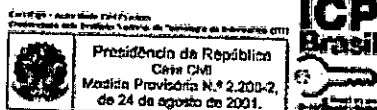

800 472



Certificado de Garantia

PNEUS AGRÍCOLAS, INDUSTRIAIS E FLORESTAIS

Cadastro do Consumidor

PREENCHIMENTO OBRIGATORIO DE TODOS OS CAMPOS
NÃO DESTACAR
ANEXAR NOTA FISCAL DE COMPRA

Nome: _____

Nota Fiscal do pneu Nº: _____

Carimbo do revendedor



Leia cuidadosamente este certificado.
Mantenha-o sempre ao seu alcance e consulte-o
sempre que tiver dúvidas. Ele é necessário ao
atendimento em garantia juntamente com a
Nota Fiscal de Compra.

TERMO DE GARANTIA

A Titan Pneus do Brasil garante seus pneus pelo período informado abaixo, contra eventuais anomalias, devidamente constatadas por técnicos da Titan, ou por técnicos credenciados de sua rede de revendedores oficiais. O período de garantia é contado a partir da data da nota fiscal de venda do pneu ou do veículo novo como equipamento original e compreende os três primeiros meses da garantia legal, acrescidos de um período adicional de garantia contratual, concedidos pela Titan.

- Pneus agrícolas "Diagonais" para eixos de tração, eixos direcionais e implementos agrícolas: 6 anos de garantia.
- Pneus agrícolas "Radiais" para eixos de tração, eixos direcionais e implementos agrícolas: 8 anos de garantia.
- Pneus para empilhadeira industrial: 6 anos de garantia.
- Pneus para aplicações florestais: 2 anos de garantia.

Obs.: Já estão contemplados nos prazos citados acima os três meses de garantia legal.

2



DETALHES SOBRE GARANTIA

- A presente garantia se restringe a pneus Titan em sua banda original. A recauchutagem de pneus e consertos efetuados por terceiros devem ser garantidos pelos respectivos realizadores.
- Esta garantia entrou em vigor em 01/Novembro de 2011, ainda com a Goodyear.
- Constatada a anomalia pelo técnico credenciado, será cobrado somente o valor resultante do percentual de desgaste do pneu, levando-se em consideração o tempo de uso (em anos) aplicado sobre o preço vigente do dia, acrescido dos respectivos tributos.

Obs.: A data da compra do pneu será comprovada através da nota fiscal do produto ou do veículo novo, no caso de equipamento original. No caso da não apresentação deste documento vale a data de fabricação.

LIMITES DE GARANTIA

A presente garantia limita-se a cobrir eventuais anomalias constatadas em pneus de uso agrícola, industrial e florestal, comprovadamente atribuídas a falhas nos respectivos processos de fabricação, estando dela excluídas quaisquer anomalias decorrentes de outros eventos não imputáveis à Titan.

3



RECOMENDAÇÕES AO PROPRIETÁRIO

- Utilize ferramentas adequadas para montagem/desmontagem de pneus agrícolas, industriais e florestais bem como lubrificantes IZY-SEEL (base vegetal) para facilitar a montagem.
- Inspeção sempre os aros e rodas com relação a fendas, trincas, soldas ou qualquer outro material estranho. Limpe-os com tinta vegetal anti-ferrugina.
- Nunca efetue consertos em aros ou anéis com inflado.
- Verifique se as dimensões dos aros são compatíveis com os pneus a serem montados.
- Nos conjuntos duplos, procure combinar pneus do mesmo fabricante e mesmo tipo de construção, novo com radial com diagonal, diagonal com diagonal, bem como com o mesmo tipo de desenho.
- Armazene os pneus em locais não expostos a sol e longe de produtos derivados de petróleo, aparelhos elétricos, equipamentos de solda, geradores, transformadores e produtos químicos em geral.
- Certifique-se, quando da aquisição de pneus agrícolas, de verificar o código de aplicação correto do pneu, considerando o equipamento e o serviço em que serão aplicados.
- Ao carregar os equipamentos, fique atento à capacidade de carga dos pneus. Os pneus agrícolas, industriais e florestais

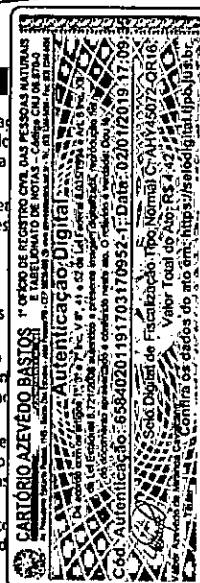

4

SAC 0800 723 2476
www.titanlat.com



A presente garantia se restringe a pneus Titan em sua banda original. A recauchutagem de pneus e consertos efetuados por terceiros devem ser garantidos pelos respectivos realizadores.

Esta garantia entrou em vigor em 01/Novembro de 2011, ainda com a Goodyear.

- Constatada a anomalia pelo técnico credenciado, será cobrado somente o valor resultante do percentual de desgaste do pneu, levando-se em consideração o tempo de uso (em anos) aplicado sobre o preço vigente do dia, acrescido dos respectivos tributos.

Obs.: A data da compra do pneu será comprovada através da Nota Fiscal do produto ou do veículo novo, no caso de equipamento original. No caso da não apresentação deste documento vale a data de fabricação.

LIMITES DE GARANTIA

A presente garantia limita-se a cobrir eventuais anomalias constatadas em pneus de uso agrícola, industrial e florestal, comprovadamente atribuídas a falhas nos respectivos processos de fabricação, estando dela excluídas quaisquer anomalias decorrentes de outros eventos não imputáveis à Titan.

5

AVISO DE SEGURANÇA

A não observância de qualquer das orientações, requisitos e informações descritas neste certificado pode acarretar em riscos à segurança e implicar na imediata perda da garantia dos produtos.

RECICLAGEM DE PNEUS - AJA CONSCIENTEMENTE

Em 26 de agosto de 1999 foi publicada a Resolução 258, do Conama, que determina a destinação ambientalmente adequada de pneus inservíveis. É sabido que pneus usados são focos de mosquitos e demoram anos para se degradar, representando um sério risco à saúde e ao meio ambiente.

A Titan e seus revendedores estão comprometidos com este processo de crucial importância para o futuro do nosso planeta. Colabore você também, não deixando pneus em lugares abertos e deixando os pneus usados retirados de seu veículo na loja em que estiver efetuando a troca, para que possamos dar o destino ambientalmente correto.

Juntos, com certeza conseguiremos construir um lugar melhor para vivermos.

As Futuras Gerações agradecem!

Respeite os limites de velocidade.



MISTO
Papel produzido
em uma floresta
certificada
FSC® C029976

REV.00 - 04/2017

471

Handwritten signature and scribbles

REPÚBLICA FEDERATIVA DO BRASIL
ESTADO DA PARAÍBA
CARTÓRIO AZEVEDO BASTOS
FUNDADO EM 1888

000473

PRIMEIRO REGISTRO CIVIL DE NASCIMENTO E ÓBITOS E PRIVATIVO DE CASAMENTOS, INTERDIÇÕES E TUTELAS DA COMARCA DE JOÃO PESSOA

Av. Epitácio Pessoa, 1145 Bairro dos Estados 58030-00, João Pessoa PB
Tel.: (83) 3244-5404 / Fax: (83) 3244-5484
<http://www.azevedobastos.not.br>
E-mail: cartorio@azevedobastos.not.br



DECLARAÇÃO DE SERVIÇO DE AUTENTICAÇÃO DIGITAL

O Bel. Válber Azevêdo de Miranda Cavalcanti, Oficial do Primeiro Registro Civil de Nascimentos e Óbitos e Privativo de Casamentos, Interdições e Tutelas com atribuição de autenticar e reconhecer firmas da Comarca de João Pessoa Capital do Estado da Paraíba, em virtude de Lei, etc...

DECLARA para os devidos fins de direito que, o documento em anexo identificado individualmente em cada *Código de Autenticação Digital*¹ ou na referida sequência, foi autenticados de acordo com as Legislações e normas vigentes².

DECLARO ainda que, para garantir transparência e segurança jurídica de todos os atos oriundos dos respectivos serviços de Notas e Registros do Estado da Paraíba, a Corregedoria Geral de Justiça editou o Provimento CGJPB Nº 003/2014, determinando a inserção de um código em todos os atos notoriais e registrais, assim, cada Selo Digital de Fiscalização Extrajudicial contém um código único (por exemplo: **Selo Digital: ABC12345-X1X2**) e dessa forma, cada autenticação processada pela nossa Serventia pode ser confirmada e verificada tantas vezes quanto for necessário através do site do Tribunal de Justiça do Estado da Paraíba, endereço <http://corregedoria.tjpb.jus.br/selo-digital/>

A autenticação digital do documento faz prova de que, na data e hora em que ela foi realizada, a empresa **A.M. MENDES ACESSORIOS EPP** tinha posse de um documento com as mesmas características que foram reproduzidas na cópia autenticada, sendo da empresa **A.M. MENDES ACESSORIOS EPP** a responsabilidade, única e exclusiva, pela idoneidade do documento apresentado a este Cartório.

Esta DECLARAÇÃO foi emitida em **03/01/2019 07:37:25 (hora local)** através do sistema de autenticação digital do Cartório Azevêdo Bastos, de acordo com o Art. 1º, 10º e seus §§ 1º e 2º da MP 2200/2001, como também, o documento eletrônico autenticado contendo o Certificado Digital do titular do Cartório Azevêdo Bastos, poderá ser solicitado diretamente a empresa **A.M. MENDES ACESSORIOS EPP** ou ao Cartório pelo endereço de e-mail autentica@azevedobastos.not.br

Para informações mais detalhadas deste ato, acesse o site <https://autdigital.azevedobastos.not.br> e informe o *Código de Consulta desta Declaração*.

Código de Consulta desta Declaração: 1143047

A consulta desta Declaração estará disponível em nosso site até **02/01/2020 17:09:36 (hora local)**.

¹**Código de Autenticação Digital:** 65840201191703170952-1

²**Legislações Vigentes:** Lei Federal nº 8.935/94, Lei Federal nº 10.406/2002, Medida Provisória nº 2200/2001, Lei Federal nº 13.105/2015, Lei Estadual nº 8.721/2008, Lei Estadual nº 10.132/2013 e Provimento CGJ Nº 003/2014.

O referido é verdade, dou fé.

CHAVE DIGITAL

00005b1d734fd94f057f2d69fe6bc05b5e74f6d69b08024c37424ba64b2624f6119d768e38201471172c12331946eb97e4d8163c7a068b65a64c89bd745e
c360f97753caf746283a1f2ea47fc5d7a8b

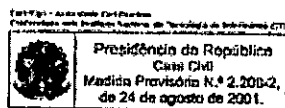



dobrados e alteração intencional da aparência ou das características físicas dos pneus.

- A Titan Pneus do Brasil não garante e não será concedido crédito sobre qualquer transação de adaptação ou qualquer tipo de material acrescentado aos pneus depois que saírem da fábrica da Titan, nem será corrigido nenhum pneu que tenha falhado como resultado da adição desse material. (Exemplos: enfiamentos de pneus, selantes, substâncias de balanceamento, lastro líquido, enchimento com materiais sólidos como espuma de uretano, etc.).
- Rachaduras causadas pelo ozônio e pelo clima.
- Desgaste irregular e reclamações por diferenças no desgaste.
- Pneus reapecados.
- Reclamações quanto à retenção do ar após 5% de desgaste inicial ou 3 (três) meses de rodagem, o que ocorrer primeiro.
- Qualquer modificação dos pneus (como adição de faixa branca/lombro de antepara, riscagem, novo arraste, etc.), sem a aprovação por escrito da Titan Pneus do Brasil.
- Despesas relacionadas à manutenção e aos impostos federais, estaduais e municipais.
- O crédito pela substituição do pneu será calculado multiplicando-se o preço normal de venda pela organização de serviços no momento da correção, pela porcentagem indicada nas tabelas a seguir.

ATÉ 39" DE DIÂMETRO DO ARO	
DESGASTE PORCENTUAL DO PNEUMÁTICO	
TEMPO DE USO	DESGASTE PORCENTUAL DO PNEUMÁTICO
0 a 11 a	21 a
12 a 20 a	21 a 31 a
21 a 30 a	31 a 41 a
31 a 40 a	41 a 51 a
41 a 50 a	51 a 61 a
51 a 60 a	61 a 71 a
61 a 70 a	71 a 81 a
71 a 80 a	81 a 91 a
81 a 90 a	91 a 100 a
90 a 100 a	

Menos de 6 meses: Será calculado o desgaste porcentual real para a substituição.

De 6 meses a 1 ano	10%	20%	30%	40%	50%	60%	70%	80%	100%
De 1 a 2 anos	20%	30%	40%	50%	60%	70%	80%	90%	100%
De 2 a 3 anos	45%	55%	65%	75%	85%	95%	100%	100%	100%
De 3 a 4 anos	70%	80%	90%	90%	90%	100%	100%	100%	100%

Mais de 4 anos: A garantia termina 4 anos após a data da compra.

despesas incidentes durante a substituição ou o reparo dos pneus, incluindo a desmontagem, a montagem e o balanceamento. O proprietário será o responsável pelo pagamento do descarte, rotação, alinhamento, reboque, atendimento na estrada, lastro líquido, selante, haste de válvula ou quaisquer componentes ou serviços solicitados.

CUIDADOS E MANUTENÇÃO DOS PNEUS

Visando prevenir lesões pessoais, desgaste prematuro ou falhas dos pneus, recomenda-se enfaticamente respeitar o abaixo:

- **NÃO SOBRECARREGUE:** pneus carregados além da carga máxima permitida para a forma de utilização em particular podem acumular calor excessivo capaz de acarretar súbitas falhas dos pneus.
- **EXAMINE OS SEUS PNEUS:** um pneumático que não retém a pressão do ar durante um período razoável deverá ser imediatamente examinado, corrigindo-se qualquer problema eventualmente encontrado. As inspeções regulares dos pneumáticos, quanto a cortes, separações estruturais e rachaduras, deverão ser feitas no local.
- **REPAROS APROVADOS:** a utilização de procedimentos de reparo não aprovados pelo fabricante dos reparos, pode levar a falhas dos pneumáticos. Algumas perfurações dos pneumáticos podem ser reparadas. Converse com o seu revendedor de pneumáticos ou com um borracheiro qualificado. Só são aceitáveis os reparos aprovados. NUNCA use uma câmara de ar para reparar um pneumático sem câmara de ar. Os reparos por meio de batucos externos sem o reparo interno não são aceitáveis. PERIGO: os reparos inadequados podem levar a súbitos esvaziamentos e falhas dos pneumáticos. Observação: a Titan não garante pneus que tenham problemas decorrentes de reparos.
- **ARMAZENAGEM ADEQUADA:** conserve os pneus em local fresco e afastado das fontes de calor e ozônio como tubulações quentes e geradores elétricos. Verifique se as superfícies nas quais os pneus ficam apoiados estão limpas e livres de graxa, gasolina ou outras substâncias capazes de provocar a deterioração da borracha.



sempre tampas de válvula. NUNCA fique muito perto de qualquer pneu durante o seu enchimento.

ADVERTÊNCIA: os pneus só deverão ser montados por pessoas especialmente treinadas para tanto. A pressão exagerada ou insuficiente e a sobrecarga podem ocasionar súbitas falhas dos pneus. Examine periodicamente os pneus e repare imediatamente as avarias e as perfurações. Os reparos incorretos podem ocasionar súbitas falhas dos pneus. O acúmulo de calor e a flexão excessiva, devido à pressão exagerada ou insuficiente, são as principais causas da súbita falha dos pneus e das câmaras de ar.

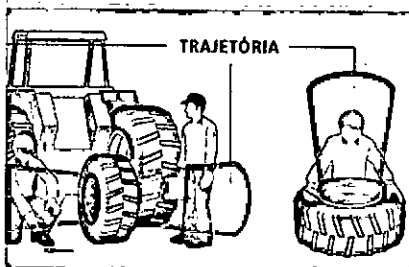

MAIS DE 39" DE DIÂMETRO DO ARO	
DESGASTE PORCENTUAL DO PNEUMÁTICO	
TEMPO DE USO	DESGASTE PORCENTUAL DO PNEUMÁTICO
0 a 11 a	21 a
12 a 20 a	21 a 31 a
21 a 30 a	31 a 41 a
31 a 40 a	41 a 51 a
41 a 50 a	51 a 61 a
51 a 60 a	61 a 71 a
61 a 70 a	71 a 81 a
71 a 80 a	81 a 91 a
81 a 90 a	91 a 100 a
90 a 100 a	

Menos de 6 meses: 10%, 20%, 30%, 40%, 50%, 60%, 70%, 80%, 100%
 De 6 meses a 1 ano: 25%, 35%, 45%, 55%, 65%, 75%, 85%, 95%, 100%
 De 1 a 2 anos: 45%, 55%, 65%, 75%, 85%, 95%, 100%, 100%
 De 2 a 3 anos: 65%, 75%, 85%, 95%, 100%, 100%, 100%
 De 3 a 4 anos: 85%, 95%, 100%, 100%, 100%, 100%, 100%
 Mais de 4 anos: A garantia termina 24 meses após a data da compra.

- Esta Política de Limite de Garantia não cobre nem abrange a perda de tempo, inconvenientes ou a impossibilidade de usar o veículo, nem os prejuízos incidentes ou decorrentes.
 - Esta Política de Limite de Garantia substitui todas as outras garantias expressas ou implícitas, incluindo, mas não se limitando a garantias de comercialização ou adequação a uma determinada finalidade. A Titan Pneus do Brasil se isenta expressamente de todas as garantias implícitas e que não estejam expressamente dispostas nesta Política.
 - Esta é a única garantia oferecida pela Titan Pneus do Brasil. Nenhum funcionário, varejista ou revendedor da Titan tem autoridade para oferecer qualquer garantia, declaração, promessa ou compromisso em nome da Titan Pneus do Brasil, exceto conforme expresso por escrito nesta Política de Limite de Garantia.
- ORIENTAÇÕES AO PROPRIETÁRIO**
- Qualquer reclamação referente ao pneu deverá ser feita em um Revendedor autorizado da Titan, sendo acompanhada do Certificado de Garantia.
 - Todas as reclamações deverão ser feitas em um formulário próprio (Formulário BXB4) que será fornecido pelos revendedores autorizados da Titan. Este formulário deverá ser preenchido de forma completa pelo proprietário do pneu.
 - As informações sobre carga útil, ciclo de vida e produtividade serão fornecidas mediante solicitação. Adicionalmente, o veículo e/ou o local onde os pneus foram utilizados deverão estar disponíveis para exame mediante solicitação.
 - A Titan Pneus do Brasil não será responsável pelo pagamento de eventuais

ADVERTÊNCIA DE SEGURANÇA

PERIGO - MONTAGEM E DESMONTAGEM

PERIGO: a montagem e a desmontagem de pneus em aros perigosos. A utilização de procedimentos que não tenham sido aprovados pelos responsáveis da empresa, pode resultar em explosão violenta do pneu causando lesões pessoais ou até mesmo a morte. Só monte um pneu em um aro devidamente identificado como sendo do mesmo tamanho que o seu pneu. A montagem de pneus é tarefa para um profissional - o seu revendedor de pneus ou um borracheiro qualificado. Se você não estiver autorizado pela própria empresa que executará o serviço, NÃO FAÇA ESTAS OPERAÇÕES! Os aros danificados devem ser substituídos. As válvulas podem vazar, especialmente se velhas; os pneus novos merecem válvulas novas. Além disso, a utilização de procedimentos de reparo não aprovados pelo fabricante dos reparos, pode levar a falhas dos pneumáticos. Algumas perfurações dos pneumáticos podem ser reparadas. Converse com o seu revendedor de pneumáticos ou com um borracheiro qualificado. Só são aceitáveis os reparos aprovados. NUNCA use uma câmara de ar para reparar um pneumático sem câmara de ar. Os reparos por meio de batucos externos sem o reparo interno não são aceitáveis. PERIGO: os reparos inadequados podem levar a súbitos esvaziamentos e falhas dos pneumáticos. Observação: a Titan não garante pneus que tenham problemas decorrentes de reparos.



ADVERTÊNCIA! Fique afastado da trajetória indicada pela área sombreada.

Observação: Em determinadas situações, a trajetória pode se desviar do caminho esperado. Use sempre uma gaiola de segurança ou outro dispositivo de contenção, em conformidade com os regulamentos da OSHA - Occupational Safety and Health Administration (Administração de Segurança e Saúde Ocupacional).

CARTÓRIO AZEVEDO BASTOS 1º OFÍCIO DE REGISTRO CIVIL DAS PESSOAS NATURAIS E TABELAMENTO DE NOTAS - COLEGIO CIVIL DE FLORES DE MARACÁ - FLORES DE MARACÁ - PA. OBRIGADO A REGISTRAR EM SEU OFÍCIO O PRESENTE DOCUMENTO. O presente documento foi registrado em meu Ofício em 02/10/2018 às 10h05min. Valor Total do Atto: R\$ 100,00. Cad. Autenticação: 65840201191703170809-2. DDE: 02/10/2018. 190

SAC 0800 723 2476
www.titanlat.com

AVISO DE SEGURANÇA

A não observância de qualquer das orientações, requisitos e informações descritas neste certificado pode acarretar em riscos à segurança e implica na imediata perda da garantia dos produtos.

RECICLAGEM DE PNEUS - AJA CONSCIENTEMENTE

Em 26 de agosto de 1999 foi publicada a Resolução 258, do Conama, que determina a destinação ambientalmente adequada de pneus inservíveis. É sabido que pneus usados são focos de mosquitos e demoram anos para se degradar, representando um sério risco à saúde e ao meio ambiente. A Titan e seus revendedores estão comprometidos com este processo de crucial importância para o futuro do nosso planeta. Colabore você também, não deixando pneus em lugares abertos e deixando os pneus usados retirados de seu veículo na loja em que estiver efetuando a troca, para que possamos dar o destino ambientalmente correto. Juntos, com certeza conseguiremos construir um lugar melhor para vivermos.

As Futuras Gerações agradecem!

Respeite os limites de velocidade.



Handwritten signatures and initials on the right side of the page.

SO

REPÚBLICA FEDERATIVA DO BRASIL
ESTADO DA PARAÍBA
CARTÓRIO AZEVEDO BASTOS
FUNDADO EM 1888

000476

PRIMEIRO REGISTRO CIVIL DE NASCIMENTO E ÓBITOS E PRIVATIVO DE CASAMENTOS, INTERDIÇÕES E TUTELAS DA COMARCA DE JOÃO PESSOA

Av. Epitácio Pessoa, 1145 Bairro dos Estados 58030-00, João Pessoa PB
Tel.: (83) 3244-5404 / Fax: (83) 3244-5484
<http://www.azevedobastos.not.br>
E-mail: cartorio@azevedobastos.not.br



DECLARAÇÃO DE SERVIÇO DE AUTENTICAÇÃO DIGITAL

O Bel. Válber Azevêdo de Miranda Cavalcanti, Oficial do Primeiro Registro Civil de Nascimentos e Óbitos e Privativo de Casamentos, Interdições e Tutelas com atribuição de autenticar e reconhecer firmas da Comarca de João Pessoa Capital do Estado da Paraíba, em virtude de Lei, etc...

DECLARA para os devidos fins de direito que, o documento em anexo identificado individualmente em cada *Código de Autenticação Digital*¹ ou na referida sequência, foi autenticados de acordo com as Legislações e normas vigentes².

DECLARO ainda que, para garantir transparência e segurança jurídica de todos os atos oriundos dos respectivos serviços de Notas e Registros do Estado da Paraíba, a Corregedoria Geral de Justiça editou o Provimento CGJPB N° 003/2014, determinando a inserção de um código em todos os atos notoriais e registrais, assim, cada Selo Digital de Fiscalização Extrajudicial contém um código único (por exemplo: **Selo Digital: ABC12345-X1X2**) e dessa forma, cada autenticação processada pela nossa Serventia pode ser confirmada e verificada tantas vezes quanto for necessário através do site do Tribunal de Justiça do Estado da Paraíba, endereço <http://corregedoria.tjpb.jus.br/selo-digital/>

A autenticação digital do documento faz prova de que, na data e hora em que ela foi realizada, a empresa **A.M. MENDES ACESSORIOS EPP** tinha posse de um documento com as mesmas características que foram reproduzidas na cópia autenticada, sendo da empresa **A.M. MENDES ACESSORIOS EPP** a responsabilidade, única e exclusiva, pela idoneidade do documento apresentado a este Cartório.

Esta DECLARAÇÃO foi emitida em **03/01/2019 07:37:10 (hora local)** através do sistema de autenticação digital do Cartório Azevêdo Bastos, de acordo com o Art. 1º, 10º e seus §§ 1º e 2º da MP 2200/2001, como também, o documento eletrônico autenticado contendo o Certificado Digital do titular do Cartório Azevêdo Bastos, poderá ser solicitado diretamente a empresa **A.M. MENDES ACESSORIOS EPP** ou ao Cartório pelo endereço de e-mail autentica@azevedobastos.not.br

Para informações mais detalhadas deste ato, acesse o site <https://autdigital.azevedobastos.not.br> e informe o *Código de Consulta desta Declaração*.

Código de Consulta desta Declaração: 1143049

A consulta desta Declaração estará disponível em nosso site até **02/01/2020 17:09:36 (hora local)**.

¹**Código de Autenticação Digital:** 65840201191703170809-1 a 65840201191703170809-2

²**Legislações Vigentes:** Lei Federal nº 8.935/94, Lei Federal nº 10.406/2002, Medida Provisória nº 2200/2001, Lei Federal nº 13.105/2015, Lei Estadual nº 8.721/2008, Lei Estadual nº 10.132/2013 e Provimento CGJ N° 003/2014.

O referido é verdade, dou fé.

CHAVE DIGITAL

00005b1d734fd94f057f2d69fe6bc05b5e74f6d69b08024c37424ba64b2624f6a7f6c071abad103f6595237b851c83e7e4d8163c7a068b65a64c89bd745ec3606b2ee3f06f1629f5128f3ae9541dab60

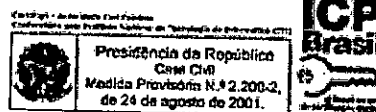

Sil

1/1

000477

K-RUBBER INDUSTRIAL LTDA-EPP

CNPJ: 03.068.759/0001-02

I.E: 206.108.269.115

BARUERI, 26 DE JULHO DE 2017.

A K-RUBBER INDUSTRIAL LTDA, CNPJ03.068.759/0001-02 GARANTE SEUS PROTETORES CONTRA DEFEITOS DE FABRICAÇÃO PELO PERÍODO DE 12 MESES, CONTADOS DA DATA DE FABRICAÇÃO COM MÊS E ANO, E EXPRESSA NO VERSO DO PROTETOR, EM CASO DA AUSÊNCIA DE NOTA FISCAL CORRESPONDENTE.

PARA QUE HAJA COBERTURA PELA GARANTIA OFERECIDA PELO FABRICANTE, OS DEFEITOS EVENTUALMENTE RECLAMADOS PELO CONSUMIDOR, DEVERÃO SER ATESTADOS PELO SETOR TECNICO DA K-RUBBER OU POR REPRESENTANTE TECNICO INDICADO PELA K-RUBBER.

RESSALTAMOS QUE HAVERA O RESSARCIMENTO SOMENTE SE FOREM ATENDIDAS TODAS AS EXIGENCIAS PARA O PERFEITO APROVEITAMENTO E VIDA UTIL DO PROTETOR.

O PROTETOR DEVE SER MONTADOS COM A UTILIZAÇÃO DE LUBRIFICANTES PARA EVITAR DOBRAS NAS LATERAIS E/OU DESLOCAMENTO DA PEÇA O QUE COMPROMETE A EFICIENCIA NO USO.

A RODA DEVERA SER LIXADA E LIVRE DE FERRUGEM E /OU PERFURAÇÕES POR FERRUGEM PARA NÃO COMPROMETER A EFICIENCIA DO PROTETOR E SUA FUNÇÃO DE PROTEGER A CAMARA.

- ✓ O PROTETOR DEVE SER MONTADO COM CONJUNTO (PNEU, CAMARA DE AR NOVOS) E SER MANTIDO SOMENTE ATE A VIDA UTIL DA BANDA DE RODAGEM DO PNEU, OU SEJA, NÃO PODERA SER REUTILIZADO POIS A REUTILIZAÇÃO DE UMA PEÇA COMPROMETE A SUA FUNÇÃO DE PROTEGER A CAMARA DE AR UMA VEZ QUE A FLEXIBILIDADE E A ELASTICIDADE ESTARÃO COMPROMETIDAS, CASO HAJA A REUTILIZAÇÃO A GARANTIA NÃO SERA EXERCIDA.
- ✓ O CONJUNTO DEVERA SEMPRE ESTAR COM A CALIBRAGEM CORRETA PARA NÃO EXIGIR ESFORÇO /TRAÇÃO MAIOR DO QUE O PROTETOR FOI DESENVOLVIDO, A NÃO OBSERVÂNCIA DESTE ITEM OCASIONARÁ A PERDA DE GARANTIA.
- ✓ O LIMITE DE CARGA DO CAMINHÃO DEVERA SER RIGOROSAMENTE OBSERVADO, POIS O NÃO COMPRIMENTO DESTE FATO PODERA COMPROMETER A VIDA UTIL DO PROTETOR E CONSEQUENTEMENTE A PERDA DE GARANTIA.

K-RUBBER INDUSTRIAL LTDA



521

REPÚBLICA FEDERATIVA DO BRASIL
ESTADO DA PARAÍBA
CARTÓRIO AZEVEDO BASTOS
FUNDADO EM 1888

000478

PRIMEIRO REGISTRO CIVIL DE NASCIMENTO E ÓBITOS E PRIVATIVO DE CASAMENTOS, INTERDIÇÕES E TUTELAS DA COMARCA DE JOÃO PESSOA

Av. Epitácio Pessoa, 1145 Bairro dos Estados 58030-00, João Pessoa PB
Tel.: (83) 3244-5404 / Fax: (83) 3244-5484
<http://www.azevedobastos.not.br>
E-mail: cartorio@azevedobastos.not.br



DECLARAÇÃO DE SERVIÇO DE AUTENTICAÇÃO DIGITAL

O Bel. Válber Azevêdo de Miranda Cavalcanti, Oficial do Primeiro Registro Civil de Nascimentos e Óbitos e Privativo de Casamentos, Interdições e Tutelas com atribuição de autenticar e reconhecer firmas da Comarca de João Pessoa Capital do Estado da Paraíba, em virtude de Lei, etc...

DECLARA para os devidos fins de direito que, o documento em anexo identificado individualmente em cada *Código de Autenticação Digital*¹ ou na referida sequência, foi autenticados de acordo com as Legislações e normas vigentes².

DECLARO ainda que, para garantir transparência e segurança jurídica de todos os atos oriundos dos respectivos serviços de Notas e Registros do Estado da Paraíba, a Corregedoria Geral de Justiça editou o Provimento CGJPB Nº 003/2014, determinando a inserção de um código em todos os atos notoriais e registrais, assim, cada Selo Digital de Fiscalização Extrajudicial contém um código único (por exemplo: **Selo Digital: ABC12345-X1X2**) e dessa forma, cada autenticação processada pela nossa Serventia pode ser confirmada e verificada tantas vezes quanto for necessário através do site do Tribunal de Justiça do Estado da Paraíba, endereço <http://corregedoria.tjpb.jus.br/selo-digital/>

A autenticação digital do documento faz prova de que, na data e hora em que ela foi realizada, a empresa **A.M. MENDES ACESSORIOS EPP** tinha posse de um documento com as mesmas características que foram reproduzidas na cópia autenticada, sendo da empresa **A.M. MENDES ACESSORIOS EPP** a responsabilidade, única e exclusiva, pela idoneidade do documento apresentado a este Cartório.

Esta DECLARAÇÃO foi emitida em **03/01/2019 08:06:09 (hora local)** através do sistema de autenticação digital do Cartório Azevêdo Bastos, de acordo com o Art. 1º, 10º e seus §§ 1º e 2º da MP 2200/2001, como também, o documento eletrônico autenticado contendo o Certificado Digital do titular do Cartório Azevêdo Bastos, poderá ser solicitado diretamente a empresa **A.M. MENDES ACESSORIOS EPP** ou ao Cartório pelo endereço de e-mail autentica@azevedobastos.not.br

Para informações mais detalhadas deste ato, acesse o site <https://autdigital.azevedobastos.not.br> e informe o *Código de Consulta desta Declaração*.

Código de Consulta desta Declaração: 1143058

A consulta desta Declaração estará disponível em nosso site até **02/01/2020 17:13:18 (hora local)**.

¹**Código de Autenticação Digital:** 65840201191703220374-1

²**Legislações Vigentes:** Lei Federal nº 8.935/94, Lei Federal nº 10.406/2002, Medida Provisória nº 2200/2001, Lei Federal nº 13.105/2015, Lei Estadual nº 8.721/2008, Lei Estadual nº 10.132/2013 e Provimento CGJ Nº 003/2014.

O referido é verdade, dou fé.

CHAVE DIGITAL

00005b1d734fd94f057f2d69fe6bc05b5e74f6d69b08024c37424ba64b2624f63b52de3a20354c298e75751bb3ad07e5e4d8163c7a068b65a64c89bd745ec360f4193d5563cd55f70846e59db9a787bc

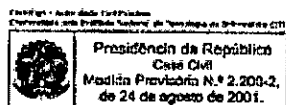

Presidência da República
Casa Civil
Medida Provisória N.º 2.200-2,
de 24 de agosto de 2001.



531 1/1

000479

Manual de Garantia



GOODRIDE®



Matriz (Indústria):
ZHONGCE RUBBER GROUP CO., LTD.
No.1, #1 Street Hangzhou Economic & Technological
Development Area (HEDA)
Xiasha, Hangzhou 310018, China
Tel: +86 571 86815902
Fax: +86 571 86053191
marketing@zc-rubber.com

Sede Comercial no Brasil:
ZHONGCE RUBBER BRAZIL IMPORTAÇÃO E EXPORTAÇÃO LTDA
Maestro Gabriel Migliori, 577-SL:53/54 Limão-São Paulo-Brazil
Tel: +55 11 3932 7023
Fax: +55 11 3932 7023
comercial@zc-rubber.com.br

Printed in China

Copyright © 2016 ZC-RUBBER. ALL Right Reserved

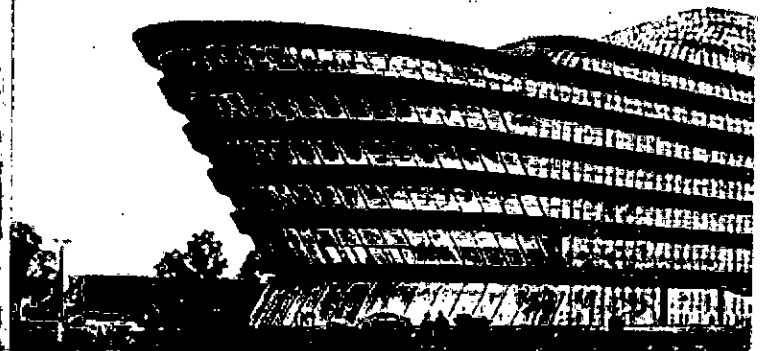

Handwritten signatures and initials, including 'SHI' and 'ZP'.

CARTÓRIO AZEVEDO BASTOS 1º OFÍCIO DE REGISTRO CIVIL DAS PESSOAS NATURAIS
E TABELIONATO DE NOTAS - Código CNJ/PAJ 70-0
Rua Francisco Estevão Pinheiro, 1145 - Bairro Dos Eucaliptos - Joo Pessoa/PB - CEP 58224-010 - www.cartorioabastos.pb.gov.br - Tel: (31) 3344-1111 - Fax: (31) 3344-1111

Autenticação Digital

De acordo com os artigos 1º, 3º, 4º, 7º, inc. V 8º, 41 e 52 da Lei Federal 8.933/1994 e Art. 8º, inc. II da Lei Estadual 8.721/2006 autorizo a presença imagem digitalizada, reprodução fiel do documento apresentado e conferido neste ato. O referido é verdade. Dou fé.

Cód. Autenticação: 65841806190909530512-1; Data: 18/06/2019 09:10:46

Selo Digital de Fiscalização: Tipo Normal C - AIR58526-2H6V
Valor Total do Ato: R\$ 4,42

Valor Azevedo de Miranda Cartório

A Zhongce Rubber Group Co., Ltd. tem grande orgulho de estar classificada entre os melhores produtores de pneus do mundo.

A empresa detentora das marcas WESTLAKE e GOODRIDE, além da CHAOYANG, ARISUN e TRAZANO, é atualmente a maior fabricante de pneus da China e a décima maior do mundo com uma produção de mais de 46.000.00 de unidades das mais diversas medidas e linhas. Conta ainda com a colaboração de mais de 25.000 funcionários. Nossa filosofia corporativa é toda baseada na colaboração com nossos mais de 10.000 parceiros comerciais que vendem nossos produtos ao redor do mundo, e com nossos milhões de clientes finais que confiam nos nossos pneus todos os dias.

Nossos engenheiros estão trabalhando em conjunto com nossa equipe internacional de Pesquisa e Desenvolvimento (R & D), combinada com especialistas japoneses e coreanos. Continuamos investindo milhões de dólares no estabelecimento de várias instalações de produção e teste, como o primeiro laboratório de teste de ruído na China e o sistema de teste de pneus MTS Flat-Trac III CT. Desde 2012, nos mantemos entre os top 10 do ranking de maiores fabricantes mundiais de pneus. Nossa crença na produção de pneus de qualidade nos faz configurar um sistema de controle de qualidade aprovado pelos fabricantes de pneus globais e os fabricantes de carros famosos como a Volvo por exemplo; Introduzir as mais recentes soluções de produção, desenvolvidas por empresas de alto nível tecnológico como Fischer, VMI, Krupp, entre outras, e inspecionar todos os pneus à mão antes de sair da linha de produção, além da inspeção de raios-X, equilíbrio e uniformidade pela maioria dos equipamentos avançados importados da Alemanha, Japão e EUA.

A empresa possui certificação do sistema de gestão da qualidade ISO9001: 2008, certificação do sistema de gestão ambiental ISO14001: 2004; Foi a primeira indústria chinesa de pneus a receber a certificação do sistema de gestão da qualidade da indústria automotiva ISO/TS16949:2009; Faz parte do primeiro grupo de empresas a receber a certificação obrigatória da indústria chinesa de pneus (CCC), certificada para as exportações de pneus para a Comunidade Européia (CE ECE), para os Estados Unidos (DOT) e para o Brasil (INMETRO). A Agência de Proteção Ambiental dos Estados Unidos confirmou a certificação SMARTWAY pela produção de Pneus Verdes classificando a indústria no nível avançado internacional, certificações E-MARK, GCC e SNI.

A empresa continua a desenvolver novas soluções de alta tecnologia, demanda de mercado de novos produtos, proteção ambiental ecológica. Mantém esforços para se tornar cada vez mais avançada tecnologicamente na busca da excelência em produção de pneus, de modo a consolidar a confiança dos consumidores em torno da mundo com produção de pneus da China.

Nós garantimos a qualidade dos pneus por sistema, instalações e responsabilidade dos funcionários.

ORIENTAÇÕES PARA SUA SEGURANÇA E CONFORTO

Qualquer pneu, não importa o quão bem construído é, pode ter danos causados por punções, impacto, inflação inadequada ou outras condições resultantes do uso. A falha no pneu pode ocasionar danos ao veículo em que esteja instalado, bem como sérios riscos à saúde humana. Para reduzir o risco de falha de pneus e para sua segurança e conforto, recomendamos o seguinte:

- **Montagem**
Nunca monte um pneu em uma roda que esteja danificada, que tenha sido reparada por solda ou com sinais de ferrugem.
O pneu só deve ser montado por profissionais treinados.
Não misture diferentes medidas de pneu ou construção no mesmo eixo, exceto por uso limitado de tempo.
Ao substituir pneus que exijam câmaras de ar, devem os mesmo ser montados em conjunto com câmara e protetor novos, adequados ao pneu.
Em pneus novos sem câmara, substituir as válvulas de ar por novas.

Manutenção

Os objetos na estrada, como buracos, vidro, metal, rochas, madeiras e outros que podem danificar um pneu devem ser evitados por medida de segurança.

Diminua a velocidade durante a condução sob condições meteorológicas severas e condições precárias do terreno.

Para preservar a segurança do trânsito e a vida útil dos pneus, a ZC Rubber recomenda a condução segura no trânsito, evitar a aceleração, frenagem ou derrapagem em situações desnecessárias.

Se você sentir que o carro está instável ou sentir algum ruído incomum ou vibração, pare seu carro em local seguro e inspecione os pneus. Mesmo que não haja defeltos visíveis, dirija lentamente e peça ao seu revendedor para inspecionar os pneus de seu veículo o mais rápido possível.

Mantenha sempre o correto alinhamento do veículo para evitar danos aos pneus e ao próprio veículo.

O balanceamento dos conjuntos roda/pneu deve ser regularmente verificado, pois pneus desbalanceados sofrem desgaste prematuro e irregular e ainda provocam vibrações que causam desconforto ao dirigir, perda de estabilidade e tração, além de danos a outros componentes do veículo

Pressão dos pneus

Certifique-se de seguir as instruções do manual do proprietário do veículo ou da etiqueta de informações sobre os pneus do veículo, para manter a pressão adequada dos pneus (verifique as particularidades de condução na rodovia e / ou ao transportar cargas pesadas).

Nunca desinfe ou reduza a pressão do ar quando os pneus estiverem quentes em função do uso recente.

Confira regularmente a pressão dos pneus, inclusive o estepe.

TERMO DE GARANTIA

A Zhongce Rubber Group Co., Ltd. detentora das marcas WESTLAKE e GOODRIDE no mercado brasileiro, vem por meio deste informar as condições e políticas que regem a concessão de garantia aos produtos comercializados em território nacional por nossa rede autorizada de distribuidores e revendedores.

Os produtos são garantidos por um período de 5 anos da data de venda do pneu ou do veículo novo equipado com pneus das marcas supramencionadas, como equipamento original, devidamente comprovada por documento fiscal (cupom ou nota fiscal), verificado por técnico credenciado de nossa rede autorizada de distribuidores/revendedores. O período de 5 anos compreende os 3 meses de garantia legal, acrescido de 4 anos e 9 meses de garantia contratual, oferecida pela Zhongce Rubber Group Co., Ltd..

- Caso o comprovante fiscal de venda não esteja disponível, para efeito de contagem da garantia de 5 anos, será considerada a semana e ano de fabricação do pneu, verificada por meio de gravação indelével existente na parede lateral do produto, denominado número de série de fabricação e/ ou número DOT. A garantia contratual será considerada válida enquanto houver vida da banda de rodagem original, e estará automaticamente extinta quando do atingimento da profundidade mínima de 1,6 mm para pneus de passeio, utilitários e de carga. Tal atingimento pode ser verificado por meio dos indicadores TWI de desgaste da banda de rodagem e por medição com instrumento adequado.
- Este termo de garantia somente é aplicável a pneus das marcas WESTLAKE e GOODRIDE, adquiridos legalmente em território brasileiro, com gravação do INMETRO na lateral. Produtos adquiridos diretamente no exterior não estão cobertos por este termo de garantia.
- Caso o pneu que venha a ser atendido em garantia não esteja mais sendo comercializado, a tratativa tomará por base um modelo equivalente em aplicação

Handwritten signatures and initials, including the number '551'.

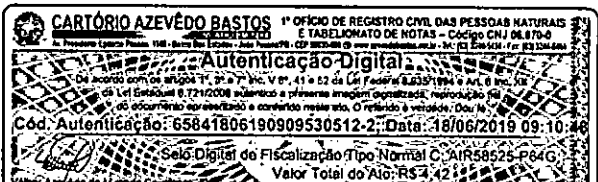

e especificações técnicas.

1 - Garantia Legal e Contratual para Pneus de Automóveis, SUVs, Pick-ups, Vans e Utilitários Leves

Nos três primeiros meses de vigência da garantia, uma vez constatado vício ou falha, conforme critérios de avaliação definidos pelo fabricante, o pneu, desde que devidamente identificado e analisado por técnico credenciado de nossa rede autorizada de distribuidores/revendedores, será substituído sem ônus para o consumidor final.

Uma vez ultrapassados os três primeiros meses de garantia, quando constatado vício ou falha conforme critérios de avaliação definidos pelo fabricante, um novo pneu do mesmo tipo e medida ou similar será entregue ao consumidor, cobrando-se apenas o valor resultante do percentual do desgaste do pneu substituído, nas seguintes condições:

De 0 a 25% de desgaste da banda de rodagem original: ajuste de 100% do produto, ou seja sem custos para o consumidor.

De 26 a 100% de desgaste da banda de rodagem original, limitado a 1,6 mm de profundidade do sulco (TWI): ajuste proporcional do produto.

Exemplo: Se um pneu apresentar 30% de desgaste da banda de rodagem original, com mais de 3 meses de uso, será cobrado 30% do valor do pneu.

2 - Garantia Legal e Contratual para Pneus de Caminhões e Ônibus

Para pneus dessa categoria, constatado vício ou falha, um novo pneu do mesmo tipo e medida ou similar será entregue ao consumidor, cobrando-se apenas o valor resultante do percentual do desgaste do pneu substituído, nas seguintes condições:

De 0 a 20% de desgaste da banda de rodagem original: ajuste de 100% do produto, ou seja sem custos para o consumidor.

De 21 a 80% de desgaste da banda de rodagem original: ajuste proporcional do produto.

De 81 a 100% de desgaste da banda de rodagem original, limitado a 1,6 mm de profundidade do sulco (TWI): ajuste de 20% do produto.

Exemplo: Se um pneu apresentar 30% de desgaste da banda de rodagem original, será cobrado 30% do valor do pneu

3 - Valores

O preço do pneu a ser utilizado, para fins de cálculo do valor a ser pago em função do desgaste do pneu substituído em garantia, será aquele praticado para o consumidor final, vigente na data da solicitação de garantia, acrescido de seus respectivos tributos.

Importante: para que a garantia possa ser solicitada, o consumidor deve apresentar à rede de distribuidores/revendedores autorizados, o pneu que supõe apresentar vício ou falha, bem como o original do documento fiscal de venda acompanhado do presente termo de garantia.

Em todos os casos, deve-se apresentar para análise o pneu e todos os demais itens relacionados à montagem e utilização nos respectivos veículos, tais como válvulas de ar, aros, rodas, câmaras de ar e protetores, no caso de pneus com câmara. Preferencialmente, o veículo em que o produto estava instalado deve ser também apresentado para avaliação.

4 - As Garantias Legal e Contratual não se aplicam quando constatado:

- a) Uso do pneu com pressão inadequada de ar (pneu vazio, com baixa pressão ou com excesso de pressão);
- b) Desbalanceamento do conjunto pneu/roda;
- c) Desalinhamento de direção;
- d) Uso do pneu em veículos com falhas mecânicas no sistema de direção/suspensão/freios;
- e) Uso do pneu em veículos com desalinhamento de chassi/carroceria;
- f) Aplicação incorreta do pneu, tanto de tipo, medida e posição de montagem como de utilização, baseando-se nas informações do fabricante do veículo/implemento;

- g) Uso de rodas e aros enferrujados, trincados, amassados e ondulados, tanto de aço como de liga leve;
- h) Aplicação indevida quanto ao índice de carga e de velocidade exigidos;
- i) Nº de série de fabricação (DOT) raspado, adulterado ou ilegível;
- j) Indício de sobrecarga ou má distribuição de carga;
- k) Avarias acidentais como furos, penetrações, rasgos, cortes, quebra da carcaça por impacto, rachaduras e bolhas ou afundamento da lateral;
- l) Sinais de envelhecimento por armazenagem e utilização em condições inadequadas;
- m) Contaminação por produtos químicos como óleo, graxas, solventes ou qualquer outro derivado de petróleo;
- n) Uso de material químico não recomendado, tais como pó para balanceamento e vedantes de perfuração e cortes;
- o) Presença de água no interior do pneu, bem como montagem e desmontagem inadequadas;
- p) Marcas de frenagens bruscas, patinagens, arrancadas e qualquer indício de uso abusivo;
- q) Uso em corridas, ou qualquer competição, "rachas";
- r) Danos por aquecimento por fogo ou qualquer fonte de combustão;
- s) Furto, roubo e danos causados por atos de vandalismo;
- t) Uso de câmara de ar em pneus sem câmara (tubeless);
- u) Montagem de câmara de ar e protetor usado em pneu com câmara (tubetype) novo;
- v) Pneus sem câmara com mais de dois reparos na banda de rodagem original, e/ou realizados de forma não recomendada
- w) Pneus que sofreram processo de recapagem/recauchutagem;
- x) Reutilização de válvula de ar, quando da substituição dos pneus.

5 - Condições adicionais que cancelam a cobertura da garantia:

- a) Pneus com reparo impróprio - perfurações devem ser reparadas sempre com a vedação interna e externa, ou seja, com o uso de manchão adesivado interno e preenchimento do dano externo com plug ou borracha pré-vulcanizada. São exemplos de reparos impróprios (que invalidam a garantia):

- 1 - Reparos temporários realizados sem a desmontagem do pneu, com o uso de "macarrão";
- 2 - Qualquer reparo realizado fora da região da banda de rodagem do pneu;
- 3 - Reparos que vedam a parte interna do pneu, sem o preenchimento da perfuração
- 4 - Reparos realizados sem o atendimento da Norma ABNT NBR NM-225

- b) Desgaste irregular da banda de rodagem original - causado por desalinhamento, desbalanceamento, rodízio de pneus feito de maneira não recomendada por este termo, uso de pressão de inflação inadequada e ainda irregularidades em componentes do sistema de suspensão, freios, direção e carroceria/chassis.

- c) Distúrbios de dirigibilidade tais como tendência direcional, sonorização, trepidação, em pneus reclamados com desgaste da banda de rodagem original superior a 10%.

- d) Pneus para veículos de passeio, caminhonetes, ônibus, caminhões e motocicletas que não possuam a marca do INMETRO estampada na lateral.

- e) Utilização dos pneus para fins e em condições de uso diversas daquelas para os quais são apropriados, de acordo com indicações e orientações apresentadas no momento da aquisição do produto junto aos distribuidores/revendedores autorizados e que constarão do manual de instruções. caso os produtos sejam revendidos pelo primeiro comprador a outro usuário, separadamente ou acompanhando o veículo em que foram instalados, os próximos proprietários deverão observar as mesmas indicações de uso, sob pena de perda de garantia.

[Handwritten signatures and initials]

561

CARTÓRIO AZEVEDO BASTOS 1º OFÍCIO DE REGISTRO CIVIL DAS PESSOAS NATURAIS E TABELIONATO DE NOTAS - Código CNJ 06.870-0

Autenticação Digital

De acordo com os artigos 1º, 3º e 7º Inc. Vº, 41 e 52 da Lei Federal 8.933/1994 e Art. 6º Inc. XII da Lei Estadual 8.721/2008 autentico a presente imagem digitalizada, reprodução fiel do documento apresentado e conferido neste ato. O referido é verdade. Dou fé.

Cód. Autenticação: 65841806190909530512-3; Data: 18/06/2019 09:10:48

Selo Digital de Fiscalização Tipo Normal C: A1R58524-PD2W; Valor Total do Ato: R\$ 4,42

Valber Azevedo de Miranda Cavalcanti

REPÚBLICA FEDERATIVA DO BRASIL
ESTADO DA PARAÍBA
CARTÓRIO AZEVEDO BASTOS
FUNDADO EM 1888
PRIMEIRO REGISTRO CIVIL DE NASCIMENTO E ÓBITOS E PRIVATIVO DE CASAMENTOS, INTERDIÇÕES E TUTELAS DA COMARCA DE
JOÃO PESSOA

Av. Epitácio Pessoa, 1145 Bairro dos Estados 58030-00, João Pessoa PB
 Tel.: (83) 3244-5404 / Fax: (83) 3244-5484
 http://www.azevedobastos.not.br
 E-mail: cartorio@azevedobastos.not.br

000493



DECLARAÇÃO DE SERVIÇO DE AUTENTICAÇÃO DIGITAL

O Bel. Válber Azevêdo de Miranda Cavalcanti, Oficial do Primeiro Registro Civil de Nascimentos e Óbitos e Privativo de Casamentos, Interdições e Tutelas com atribuição de autenticar e reconhecer firmas da Comarca de João Pessoa Capital do Estado da Paraíba, em virtude de Lei, etc...

DECLARA para os devidos fins de direito que, o documento em anexo identificado individualmente em cada *Código de Autenticação Digital*¹ ou na referida sequência, foi autenticados de acordo com as Legislações e normas vigentes².

DECLARO ainda que, para garantir transparência e segurança jurídica de todos os atos oriundos dos respectivos serviços de Notas e Registros do Estado da Paraíba, a Corregedoria Geral de Justiça editou o Provimento CGJPB Nº 003/2014, determinando a inserção de um código em todos os atos notoriais e registrais, assim, cada Selo Digital de Fiscalização Extrajudicial contém um código único (por exemplo: **Selo Digital: ABC12345-X1X2**) e dessa forma, cada autenticação processada pela nossa Serventia pode ser confirmada e verificada tantas vezes quanto for necessário através do site do Tribunal de Justiça do Estado da Paraíba, endereço <http://corregedoria.tjpb.jus.br/selo-digital/>

A autenticação digital do documento faz prova de que, na data e hora em que ela foi realizada, a empresa **A.M. MENDES ACESSORIOS EPP** tinha posse de um documento com as mesmas características que foram reproduzidas na cópia autenticada, sendo da empresa **A.M. MENDES ACESSORIOS EPP** a responsabilidade, única e exclusiva, pela idoneidade do documento apresentado a este Cartório.

Esta DECLARAÇÃO foi emitida em **21/06/2019 16:58:55 (hora local)** através do sistema de autenticação digital do Cartório Azevêdo Bastos, de acordo com o Art. 1º, 10º e seus §§ 1º e 2º da MP 2200/2001, como também, o documento eletrônico autenticado contendo o Certificado Digital do titular do Cartório Azevêdo Bastos, poderá ser solicitado diretamente a empresa **A.M. MENDES ACESSORIOS EPP** ou ao Cartório pelo endereço de e-mail autentica@azevedobastos.not.br

Para informações mais detalhadas deste ato, acesse o site <https://autdigital.azevedobastos.not.br> e informe o *Código de Consulta desta Declaração*.

Código de Consulta desta Declaração: 1276981

A consulta desta Declaração estará disponível em nosso site até **18/06/2020 09:10:48 (hora local)**.

¹**Código de Autenticação Digital:** 65841806190909530512-1 a 65841806190909530512-4

²**Legislações Vigentes:** Lei Federal nº 8.935/94, Lei Federal nº 10.406/2002, Medida Provisória nº 2200/2001, Lei Federal nº 13.105/2015, Lei Estadual nº 8.721/2008, Lei Estadual nº 10.132/2013 e Provimento CGJ Nº 003/2014.

O referido é verdade, dou fé.

CHAVE DIGITAL

00005b1d734fd94f057f2d69fe6bc05b3c7b50902b71753ba5fb316a01c9957c79cbcf521b46e3f69f57d86b21152fdde4d8163c7a068b65a64c89bd745ec3605c7a7eafdfb9ff58ee36824d09e02f44

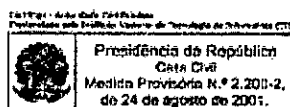

DQ
 581
 Y

000493

A.M. MENDES - ACESSORIOS - EPP

RUA PARÁ, 34 - JD. APUCARANA - CEP: 86804-250 APUCARANA - PR.

CNPJ: 06.009.600/0001-05 IE: 90320932-10

FONE/FAX: 43- 3162 1504 E-MAIL: A.M.MENDESACESSORIOS@GMAIL.COM

ANEXO IV

DECLARAÇÃO EM CUMPRIMENTO DO DISPOSTO NO INCISO XXXIII DO ARTIGO 7º DA CONSTITUIÇÃO FEDERAL

PREGÃO PRESENCIAL Nº 019/2019

A empresa A.M MENDES ACESSÓRIOS – EPP, inscrita no CNPJ n. 06.009.600-0001-05, por intermédio de seu representante legal, Sr. Kauê Protzek Corrêa, portador da Carteira de Identidade n. 10.659.082-6, CPF n. 080.062.519-67. DECLARA, para fins do disposto no inciso V, do art. 27, da Lei 8.666/93, acrescido pela Lei 9.854, de 27 de outubro de 1999, que não emprega menor de dezoito anos em trabalho noturno, perigoso ou insalubre e não emprega menor de dezesseis anos.

Ressalva:

Emprega menor, a partir de quatorze anos, na condição de aprendiz () sim (x) não.

Apucarana, 27 de Junho de 2019.

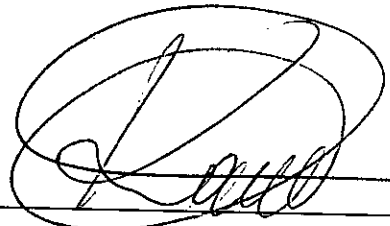

06.009.600/0001-05

A.M. MENDES ACESSÓRIOS

A.M. MENDES - ACESSORIOS - EPP
CNPJ 06.009.600/0001-05
Kauê Protzek Corrêa
CPF: 080.062.519-67
RG: 10.659.082-6
Representante

Rua Pará, nº 34 - Jd Apucarana
CEP 86804 - 250
APUCARANA - PR

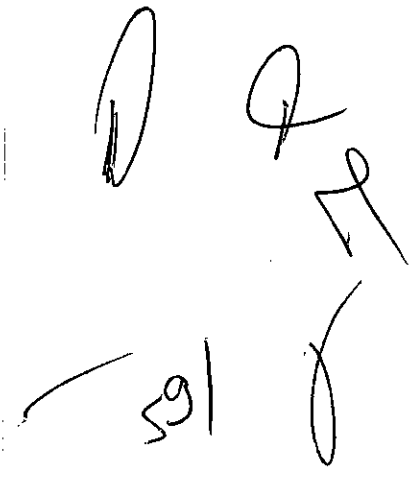

A.M. MENDES - ACESSORIOS - EPP

RUA PARÁ, 34 - JD. APUCARANA - CEP: 86804-250 APUCARANA - PR.

CNPJ: 06.009.600/0001-05 IE: 90320932-10

FONE/FAX: 43- 3162 1504 E-MAIL: A.M.MENDESACESSORIOS@GMAIL.COM

ANEXO VIII**PREGÃO PRESENCIAL Nº 019/2019****DECLARAÇÃO DE COMPROMISSO E IDONEIDADE**

Declaração de Compromisso e Idoneidade

A A.M MENDES ACESSÓRIOS - EPP, inscrita no CNPJ/MF nº. 06.009.600/0001-05, por intermédio do seu representante legal abaixo assinado, declara sob as penalidades da lei, para fins de participação no Pregão Presencial nº 019/2019 que:

- os documentos que compõem o edital foram colocados à disposição e tomou conhecimento de todas as informações;
- não se encontra declarada inidônea para licitar ou contratar com órgãos da Administração Pública Federal, Estadual, Municipal e do Distrito Federal; e
- inexistem fatos impeditivos à sua habilitação, estando ciente da obrigatoriedade de declarar ocorrências posteriores.

Apucarana, 27 de Junho de 2019.

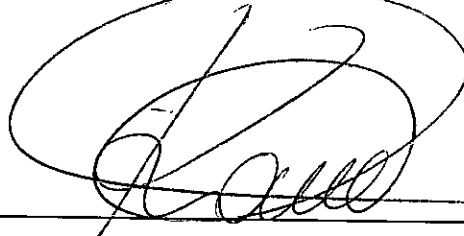
A.M. MENDES - ACESSORIOS - EPP

CNPJ 06.009.600/0001-05

Kauê Protzek Corrêa

CPF: 080.062.519-67

RG: 10.659.082-6

Representante

06.009.600/0001-05

A.M. MENDES ACESSÓRIOS

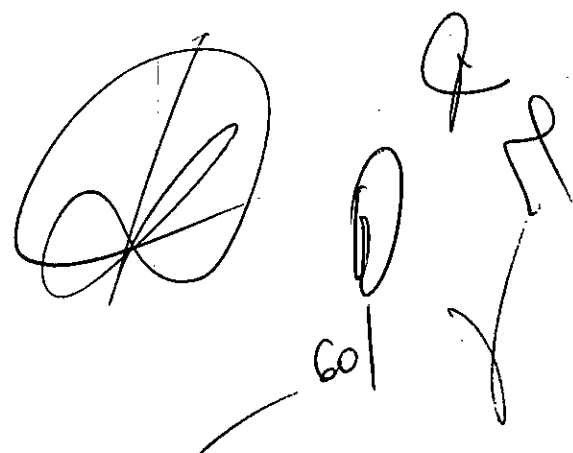
Rua Pará, nº 34 - Jd Apucarana
CEP 86804 - 250
APUCARANA - PR

A.M. MENDES - ACESSORIOS - EPP

RUA PARÁ, 34 - JD. APUCARANA - CEP: 86804-250 APUCARANA - PR.

CNPJ: 06.009.600/0001-05 IE: 90320932-10

FONE/FAX: 43- 3162 1504

E-MAIL: A.M.MENDESACESSORIOS@GMAIL.COM

ANEXO IX**PREGÃO PRESENCIAL Nº 019/2019****DECLARAÇÃO DE INEXISTÊNCIA DE IMPEDIMENTO LEGAL PARA LICITAR**

A A.M MENDES ACESSÓRIOS - EPP, inscrita no CNPJ/MF nº. 06.009.600/0001-05, por intermédio do seu representante legal abaixo assinado, declara sob as penalidades da lei, para fins de participação no Pregão Presencial nº 019/2019 que:

- não apresenta nenhum impedimento legal para licitar ou contratar com o Poder Público, inclusive por meio de seus representantes legais, responsáveis técnicos ou que possuam qualquer vínculo com a empresa, para o objeto do certame.

Apucarana, 27 de Junho de 2019.

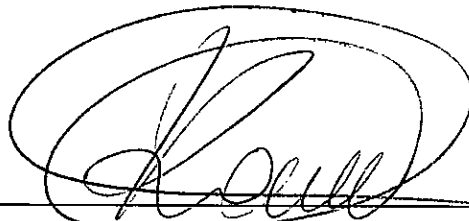
**A.M. MENDES - ACESSORIOS - EPP**

CNPJ 06.009.600/0001-05

Kauê Protzek Corrêa

CPF: 080.062.519-67

RG: 10.659.082-6

Representante

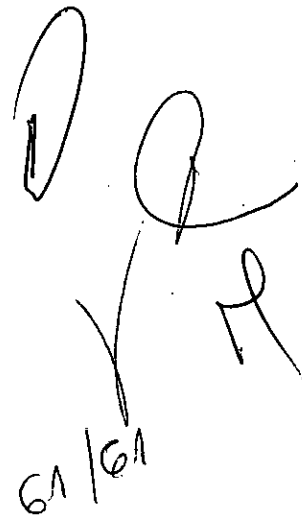

000487

**DENIPOTTI & DENIPOTTI COMÉRCIO E RECAUCHUTAGEM DE PNEUS
LTDA-EPP – CNPJ/MF Nº 03.050.725/0001-82**

RUA FRANCISCA PEREIRA SILVA, 745, EMPRESARIAL CENTER, PRES.
VENCESLAU/SP - CEP.: 19400-000 TELEFONE: (18)3271-7821

e-mail: alvoradapneusltda@uol.com.br

A

PREFEITURA MUNICIPAL DE SIQUEIRA CAMPOS-PR.

NESTA

PREZADOS SENHORES:

ENVELOPE 01 – PROPOSTA DE PREÇOS

Editais Pregão Presencial nº 19/2019

Abertura: 27/06/2019 às 08H45min.



000499

ALVARÁ DE LOCALIZAÇÃO E FUNCIONAMENTO Nº11/2019

Inscrição : 7867
 Razão / Nome : DENIPOTTI & DENIPOTTI COMERCIO E RECAUCHUTAGEM DE
 Nome Fantasia AFONSO PNEUS
 Data de Validade [REDACTED] Data de Emissão 10/01.2019
 Data de Abertura 11/03/1999
 CNPJ / CPF : 03.050.725/0001-82
 Insc. Estadual / RG : 563.025.947.116
 Endereço : RUA FRANCISCA PEREIRA SILVA, Nº 745
 Complemento :
 Bairro : EMPRESARIAL CENTER LUIZ ANTONIO CEP. : 19470-000
 Início da Atividade : 11/03/1999 Processo. :
 Atividade
 C2-4330705 Comércio a varejo de pneumáticos e câmaras-de-ar
 Atividade Município
 1404 Recauchutagem ou regeneração de pneus

CARTÓRIO AZEVEDO BASTOS - SERVIÇOS DE REGISTRO E CARTÓRIO PÚBLICO

Autenticação Digital

De acordo com os artigos 1º, 3º e 7º inc. V 8º, 41º e 52º da Lei Federal 8.934/1994 e Art. 6º Inc. XII da Lei Estadual 8.724/2008 autentico a presente imagem digitalizada, reprodução fiel do documento mencionado e confero veracidade a ele. O período de validade é de 05 (cinco) dias.

Cód. Autenticação: 93382201191619080847-1; Data: 22/01/2019 16:20:25

Selo Digital de Fiscalização Tipo Normal C: A1939000-OETO;
 Valor Total do Ato: R\$ 4,42

Valter Azevedo de Lencastre Cavalcanti
 Tabelar

Observação

Este alvará só terá validade com a apresentação do ATESTADO DE VISTORIA DO CORPO DE BOMBEIROS e o alvará emitido na validade, se estiver sujeito.

Será determinado o fechamento do estabelecimento e/ou a licença será cassada à qualquer tempo desde que deixe de existir as condições que legitimaram a concessão deste alvará.

Não será permitido eventos musicais e realização de jogos neste estabelecimento, salvo licença específica para o evento.

Filson Luiz Aleixo do Prado
 Secretário de Finanças

[Handwritten signatures and initials]

1/27

**AFIXAR EM LOCAL VISÍVEL E DE FÁCIL ACESSO A FISCALIZAÇÃO
 AO ENCERRAR A ATIVIDADE REQUERER BAIXA DE INSCRIÇÃO JUNTO A PREFEITURA**

REPÚBLICA FEDERATIVA DO BRASIL
ESTADO DA PARAÍBA
CARTÓRIO AZEVEDO BASTOS
FUNDADO EM 1888

007433

PRIMEIRO REGISTRO CIVIL DE NASCIMENTO E ÓBITOS E PRIVATIVO DE CASAMENTOS, INTERDIÇÕES E TUTELAS DA COMARCA DE JOÃO PESSOA

Av. Epitácio Pessoa, 1145 Bairro dos Estados 58030-00, João Pessoa PB
Tel.: (83) 3244-5404 / Fax: (83) 3244-5484
http://www.azevedobastos.not.br
E-mail: cartorio@azevedobastos.not.br



DECLARAÇÃO DE SERVIÇO DE AUTENTICAÇÃO DIGITAL

O Bel. Válber Azevêdo de Miranda Cavalcanti, Oficial do Primeiro Registro Civil de Nascimentos e Óbitos e Privativo de Casamentos, Interdições e Tutelas com atribuição de autenticar e reconhecer firmas da Comarca de João Pessoa Capital do Estado da Paraíba, em virtude de Lei, etc...

DECLARA para os devidos fins de direito que, o documento em anexo identificado individualmente em cada *Código de Autenticação Digital*¹ ou na referida sequência, foi autenticados de acordo com as Legislações e normas vigentes².

DECLARO ainda que, para garantir transparência e segurança jurídica de todos os atos oriundos dos respectivos serviços de Notas e Registros do Estado da Paraíba, a Corregedoria Geral de Justiça editou o Provimento CGJPB Nº 003/2014, determinando a inserção de um código em todos os atos notoriais e registrais, assim, cada Selo Digital de Fiscalização Extrajudicial contém um código único (por exemplo: **Selo Digital: ABC12345-X1X2**) e dessa forma, cada autenticação processada pela nossa Serventia pode ser confirmada e verificada tantas vezes quanto for necessário através do site do Tribunal de Justiça do Estado da Paraíba, endereço <http://corregedoria.tjpb.jus.br/selo-digital/>

A autenticação digital do documento faz prova de que, na data e hora em que ela foi realizada, a empresa **DENIPOTTI & DENIPOTTI COMERCIO E RECAUCHUTAGEM DE PNEUS LTDA** tinha posse de um documento com as mesmas características que foram reproduzidas na cópia autenticada, sendo da empresa **DENIPOTTI & DENIPOTTI COMERCIO E RECAUCHUTAGEM DE PNEUS LTDA** a responsabilidade, única e exclusiva, pela idoneidade do documento apresentado a este Cartório.

Esta DECLARAÇÃO foi emitida em **17/05/2019 11:00:05 (hora local)** através do sistema de autenticação digital do Cartório Azevedo Bastos, de acordo com o Art. 1º, 10º e seus §§ 1º e 2º da MP 2200/2001, como também, o documento eletrônico autenticado contendo o Certificado Digital do titular do Cartório Azevedo Bastos, poderá ser solicitado diretamente a empresa **DENIPOTTI & DENIPOTTI COMERCIO E RECAUCHUTAGEM DE PNEUS LTDA** ou ao Cartório pelo endereço de e-mail autentica@azevedobastos.not.br

Para informações mais detalhadas deste ato, acesse o site <https://autdigital.azevedobastos.not.br> e informe o *Código de Consulta desta Declaração*.

Código de Consulta desta Declaração: 1159639

A consulta desta Declaração estará disponível em nosso site até **23/01/2020 07:01:39 (hora local)**.

¹**Código de Autenticação Digital:** 93382201191619080847-1

²**Legislações Vigentes:** Lei Federal nº 8.935/94, Lei Federal nº 10.406/2002, Medida Provisória nº 2200/2001, Lei Federal nº 13.105/2015, Lei Estadual nº 8.721/2008, Lei Estadual nº 10.132/2013 e Provimento CGJ Nº 003/2014.

O referido é verdade, dou fé.

CHAVE DIGITAL

00005b1d734fd94f057f2d69fe6bc05bda028ff1ffaa953e0229cdacd7fd504221e8c7143796043df0aa4d9efd7a1dc87b3403f79b478699224bb449509694cf57f9dc006ba88b74fa329789ced79e8e

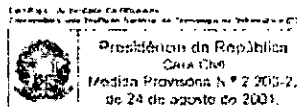



REPÚBLICA FEDERATIVA DO BRASIL
CADASTRO NACIONAL DA PESSOA JURÍDICA

000490

NÚMERO DE INSCRIÇÃO 03.050.725/0001-82 MATRIZ	COMPROVANTE DE INSCRIÇÃO E DE SITUAÇÃO CADASTRAL	DATA DE ABERTURA 11/03/1999
NOME EMPRESARIAL DENIPOTTI & DENIPOTTI COMERCIO E RECAUCHUTAGEM DE PNEUS LTDA		
TÍTULO DO ESTABELECIMENTO (NOME DE FANTASIA) AFONSO PNEUS	PORTE EPP	
CÓDIGO E DESCRIÇÃO DA ATIVIDADE ECONÔMICA PRINCIPAL 45.30-7-05 - Comércio a varejo de pneumáticos e câmaras-de-ar		
CÓDIGO E DESCRIÇÃO DAS ATIVIDADES ECONÔMICAS SECUNDÁRIAS 22.12-9-00 - Reforma de pneumáticos usados 49.30-2-01 - Transporte rodoviário de carga, exceto produtos perigosos e mudanças, municipal 49.30-2-02 - Transporte rodoviário de carga, exceto produtos perigosos e mudanças, intermunicipal, interestadual e internacional		
CÓDIGO E DESCRIÇÃO DA NATUREZA JURÍDICA 206-2 - Sociedade Empresária Limitada		
LOGRADOURO R FRANCISCA PEREIRA SILVA	NÚMERO 745	COMPLEMENTO
CEP 19.400-000	BAIRRO/DISTRITO EMPRES. CENTER L ANTONIO TURAT	MUNICÍPIO PRESIDENTE VENCESLAU
ENDEREÇO ELETRÔNICO ESCPHATININGA@UOL.COM.BR		UF SP
TELEFONE (18) 3271-1014		
ENTE FEDERATIVO RESPONSÁVEL (EFR) *****		
SITUAÇÃO CADASTRAL ATIVA	DATA DA SITUAÇÃO CADASTRAL 26/02/2005	
MOTIVO DE SITUAÇÃO CADASTRAL		
SITUAÇÃO ESPECIAL *****	DATA DA SITUAÇÃO ESPECIAL *****	

Aprovado pela Instrução Normativa RFB nº 1.863, de 27 de dezembro de 2018.

Emitido no dia 01/06/2019 às 07:54:45 (data e hora de Brasília).

Página: 1/1

31



CERTIDÃO NEGATIVA DE DÉBITOS RELATIVOS AOS TRIBUTOS FEDERAIS E À DÍVIDA ATIVA DA UNIÃO

Nome: **DENIPOTTI & DENIPOTTI COMERCIO E RECAUCHUTAGEM DE PNEUS LTDA**
CNPJ: **08.050.725/0001-82**

Ressalvado o direito de a Fazenda Nacional cobrar e inscrever quaisquer dívidas de responsabilidade do sujeito passivo acima identificado que vierem a ser apuradas, é certificado que não constam pendências em seu nome, relativas a créditos tributários administrados pela Secretaria da Receita Federal do Brasil (RFB) e a inscrições em Dívida Ativa da União (DAU) junto à Procuradoria-Geral da Fazenda Nacional (PGFN).

Esta certidão é válida para o estabelecimento matriz e suas filiais e, no caso de ente federativo, para todos os órgãos e fundos públicos da administração direta a ele vinculados. Refere-se à situação do sujeito passivo no âmbito da RFB e da PGFN e abrange inclusive as contribuições sociais previstas nas alíneas 'a' a 'd' do parágrafo único do art. 11 da Lei nº 8.212, de 24 de julho de 1991.

A aceitação desta certidão está condicionada à verificação de sua autenticidade na Internet, nos endereços <<http://rfb.gov.br>> ou <<http://www.pgfn.gov.br>>.

Certidão emitida gratuitamente com base na Portaria Conjunta RFB/PGFN nº 1.751, de 2/10/2014.

Emitida às 10:27:41 do dia 26/04/2019 <hora e data de Brasília>.

Válida até 23/10/2019.

Código de controle da certidão: **B331.703A.E4B9.56D8**

Qualquer rasura ou emenda invalidará este documento.

[Handwritten signatures and initials]
41



PROCURADORIA GERAL DO ESTADO

Procuradoria da Dívida Ativa

000492

Certidão Negativa de Débitos Tributários da Dívida Ativa do Estado de São Paulo

CNPJ Base: 09.050.725

Ressalvado o direito de a Fazenda do Estado de São Paulo cobrar ou inscrever quaisquer dívidas de responsabilidade da pessoa jurídica/física acima identificada que vierem a ser apuradas, é certificado que:

não constam débitos inscritos em Dívida Ativa de responsabilidade do Interessado(a).

Tratando-se de CRDA emitida para pessoa jurídica, a pesquisa na base de dados é feita por meio do CNPJ Base, de modo que a certidão negativa abrange todos os estabelecimentos do contribuinte, cuja raiz do CNPJ seja aquela acima informada.

Certidão nº 22611966

Data e hora da emissão 19/06/2019 07:52:47

Validade 30 (TRINTA) dias, contados da emissão.

Certidão emitida nos termos da Resolução Conjunta SF-PGE nº 2, de 9 de maio de 2013.

Qualquer rasura ou emenda invalidará este documento.

A aceitação desta certidão está condicionada à verificação de sua autenticidade no sítio

<http://www.dividaativa.pge.sp.gov.br>

Folha 1 de 1

(hora de Brasília)



Débitos Tributários Não Inscritos na Dívida Ativa do Estado de São Paulo

CNPJ / IE: ~~03.050.725/0001-82~~

Ressalvado o direito da Secretaria da Fazenda do Estado de São Paulo de apurar débitos de responsabilidade da pessoa jurídica acima identificada, é certificado que **não constam débitos** declarados ou apurados pendentes de inscrição na Dívida Ativa de responsabilidade do estabelecimento matriz/filial acima identificado.

Certidão nº 19050031235-31

Data e hora da emissão ~~08/05/2019 08:24:46~~

Validade ~~6 (seis) meses~~ contados da data de sua expedição.

Qualquer rasura ou emenda invalidará este documento.

A aceitação desta certidão está condicionada à verificação de sua autenticidade no sítio www.pfe.fazenda.sp.gov.br

6/

Autenticação Digital

De acordo com os artigos 1º, 3º e 7º inc. V 8º, 41 e 52 da Lei Federal 8.935/1994 e Art. 6º inc. XII da Lei Estadual 8.721/2008 autorizada e presente imagem digitalizada, reprodução fiel do documento apresentado e conferido neste ato. O referido é verdade. Dou fé

Cód. Autenticação: 93381505191644180961-1; Data: 15/05/2019 16:48:53

CNPJ 46.476.131/0001-40

767000

Selo Digital de Fiscalização Tipo Normal C: AIM89854-ONVI;

Valor Total do Ato: R\$ 4,42

Confira os dados do ato em: <https://sefodigital.tpb.jus.br>

Setor de Receita

Certidão Positiva Débitos com efeito Negativo N° 108/2019

REQ. DENIPOTTI & DENIPOTTI COMERCIO E RECAUCHUTAGEM DE PNEUS
LTDA - EPP

Prefeitura Municipal de Presidente
Venceslau, Estado de São Paulo.

Certifica - De acordo com os lançamentos existentes no setor da receita contidos no anverso do Requerimento protocolado sob n° 1103/2019, que Denipotti & Denipotti Comercio e Racauchutagem de Pneus Ltda - EPP, acha-se quites com os cofres municipais, até a data da última arrecadação, com referência aos tributos de sua responsabilidade e que recaem sobre Taxa de Licença - Alvará de Localização; bem como - I.S.S.Q.N. - Imposto Sobre Serviço de Qualquer Natureza e o I.P.T.U. - Imposto Predial Territorial, estabelecida nesta cidade de Presidente Venceslau - SP sito a Rua Francisca Pereira Silva, 745, com atividade de Comércio a varejo de pneumáticos e câmaras-de-ar, com início de atividades em 11 de março de 1999 e até a presente data cadastrada nesta municipalidade sob n° 7867.

OBS - Possui um parcelamento de debito do Simples Nacional, realizado em 08/05/2019 - recibo 1v2c6UfQ27MYc9CegwI35sgaf55m achando-se quites até a presente data, conforme recibo de adesão de parcelamento do simples nacional.

~~Certidão Válida por 60 dias~~

Ficam, todavia, ressalvados os direitos para cobrança de quaisquer débitos que venham a ser posteriormente apurados.

O referido é verdade e dou fé.

Sala do Setor de Receita da Prefeitura Municipal de
Presidente Venceslau, em ~~15 de maio de 2019~~

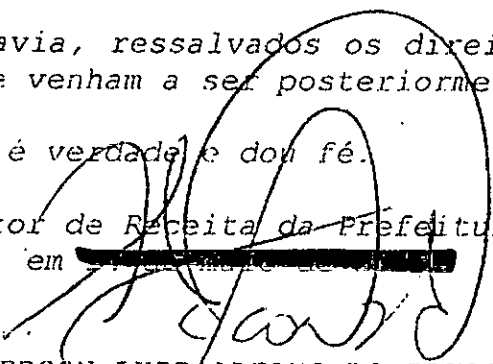
EDSON LUIZ/ALEIXO DO PRADO
Secretário de Finanças

REPÚBLICA FEDERATIVA DO BRASIL
ESTADO DA PARAÍBA
CARTÓRIO AZEVEDO BASTOS
FUNDADO EM 1888

000495

PRIMEIRO REGISTRO CIVIL DE NASCIMENTO E ÓBITOS E PRIVATIVO DE CASAMENTOS, INTERDIÇÕES E TUTELAS DA COMARCA DE JOÃO PESSOA

Av. Epitácio Pessoa, 1145 Bairro dos Estados 58030-00, João Pessoa PB
Tel.: (83) 3244-5404 / Fax: (83) 3244-5484
<http://www.azevedobastos.not.br>
E-mail: cartorio@azevedobastos.not.br



DECLARAÇÃO DE SERVIÇO DE AUTENTICAÇÃO DIGITAL

O Bel. Válber Azevêdo de Miranda Cavalcanti, Oficial do Primeiro Registro Civil de Nascimentos e Óbitos e Privativo de Casamentos, Interdições e Tutelas com atribuição de autenticar e reconhecer firmas da Comarca de João Pessoa Capital do Estado da Paraíba, em virtude de Lei, etc...

DECLARA para os devidos fins de direito que, o documento em anexo identificado individualmente em cada *Código de Autenticação Digital*¹ ou na referida sequência, foi autenticados de acordo com as Legislações e normas vigentes².

DECLARO ainda que, para garantir transparência e segurança jurídica de todos os atos oriundos dos respectivos serviços de Notas e Registros do Estado da Paraíba, a Corregedoria Geral de Justiça editou o Provimento CGJPB N° 003/2014, determinando a inserção de um código em todos os atos materiais e registrais, assim, cada Selo Digital de Fiscalização Extrajudicial contém um código único (por exemplo: **Selo Digital: ABC12345-X1X2**) e dessa forma, cada autenticação processada pela nossa Serventia pode ser confirmada e verificada tantas vezes quanto for necessário através do site do Tribunal de Justiça do Estado da Paraíba, endereço <http://corregedoria.tjpb.jus.br/selo-digital/>

A autenticação digital do documento faz prova de que, na data e hora em que ela foi realizada, a empresa **DENIPOTTI & DENIPOTTI COMERCIO E RECAUCHUTAGEM DE PNEUS LTDA** tinha posse de um documento com as mesmas características que foram reproduzidas na cópia autenticada, sendo da empresa **DENIPOTTI & DENIPOTTI COMERCIO E RECAUCHUTAGEM DE PNEUS LTDA** a responsabilidade, única e exclusiva, pela idoneidade do documento apresentado a este Cartório.

Esta DECLARAÇÃO foi emitida em **30/05/2019 09:04:43 (hora local)** através do sistema de autenticação digital do Cartório Azevêdo Bastos, de acordo com o Art. 1º, 10º e seus §§ 1º e 2º da MP 2200/2001, como também, o documento eletrônico autenticado contendo o Certificado Digital do titular do Cartório Azevêdo Bastos, poderá ser solicitado diretamente a empresa **DENIPOTTI & DENIPOTTI COMERCIO E RECAUCHUTAGEM DE PNEUS LTDA** ou ao Cartório pelo endereço de e-mail autentica@azevedobastos.not.br

Para informações mais detalhadas deste ato, acesse o site <https://autdigital.azevedobastos.not.br> e informe o *Código de Consulta desta Declaração*.

Código de Consulta desta Declaração: 1248310

A consulta desta Declaração estará disponível em nosso site até **15/05/2020 16:56:09 (hora local)**.

¹**Código de Autenticação Digital:** 93381505191644180961-1

²**Legislações Vigentes:** Lei Federal nº 8.935/94, Lei Federal nº 10.406/2002, Medida Provisória nº 2200/2001, Lei Federal nº 13.105/2015, Lei Estadual nº 8.721/2008, Lei Estadual nº 10.132/2013 e Provimento CGJ N° 003/2014.

O referido é verdade, dou fé.

CHAVE DIGITAL

00005b1d734fd94f057f2d69fe6bc05bd07521809ec426aa27dd403e8bdb582929bd76b0ef3c42a2ea377e6260a5efb27b3403f79b478699224bb449509694cf161977d32beb194a81f5184b7b8e9152

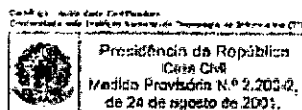

Presidência da República
Casa Civil
Medida Provisória N.º 2.200-2,
de 24 de agosto de 2001.

[Handwritten signature]
[Handwritten signature]
8/

Voltar

Imprimir

000496



**Certificado de Regularidade
do FGTS - CRF**

Inscrição: 03.050.725/0001-82

Razão Social: DENIPOTTI E DENIPOTTI COM RECAUCHUTAGEM PNEUS LTDA EPP

Endereço: RUA FRANCISCO PEREIRA DA SILVA / 745 / EMPRES CENTER L ANT
PRESIDENTE VENCESLAU - SP

A Caixa Econômica Federal, no uso da atribuição que lhe confere o Art. 7, da Lei 8.036, de 11 de maio de 1990, certifica que, nesta data, a empresa acima identificada encontra-se em situação regular perante o Fundo de Garantia do Tempo de Serviço - FGTS.

O presente Certificado não servirá de prova contra cobrança de quaisquer débitos referentes a contribuições e/ou encargos devidos, decorrentes das obrigações com o FGTS.

Validade: 14/06/2019 a 13/07/2019

Certificação Número: 2019061401324630184306

Informação obtida em 14/06/2019 10:17:11

A utilização deste Certificado para os fins previstos em Lei esta condicionada a verificação de autenticidade no site da Caixa:
www.caixa.gov.br

91

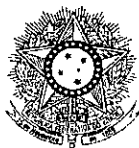

PODER JUDICIÁRIO
JUSTIÇA DO TRABALHO

000437

CERTIDÃO NEGATIVA DE DÉBITOS TRABALHISTAS

Nome: DENIPOTTI & DENIPOTTI COMERCIO E RECAUCHUTAGEM DE PNEUS LTDA
(MATRIZ E FILIAIS) CNPJ: ~~03.050.725/0001-82~~

Certidão n°: 170397544/2019

Expedição: 04/04/2019, às 09:38:08

Validade: ~~30/09/2019~~ = 180 (cento e oitenta) dias, contados da data de sua expedição.

Certifica-se que DENIPOTTI & DENIPOTTI COMERCIO E RECAUCHUTAGEM DE PNEUS
L T D A
(MATRIZ E FILIAIS), inscrito(a) no CNPJ sob o n°
03.050.725/0001-82, NÃO CONSTA do Banco Nacional de Devedores
Trabalhistas.

Certidão emitida com base no art. 642-A da Consolidação das Leis do Trabalho, acrescentado pela Lei n° 12.440, de 7 de julho de 2011, e na Resolução Administrativa n° 1470/2011 do Tribunal Superior do Trabalho, de 24 de agosto de 2011.

Os dados constantes desta Certidão são de responsabilidade dos Tribunais do Trabalho e estão atualizados até 2 (dois) dias anteriores à data da sua expedição.

No caso de pessoa jurídica, a Certidão atesta a empresa em relação a todos os seus estabelecimentos, agências ou filiais.

A aceitação desta certidão condiciona-se à verificação de sua autenticidade no portal do Tribunal Superior do Trabalho na Internet (<http://www.tst.jus.br>).

Certidão emitida gratuitamente.

INFORMAÇÃO IMPORTANTE

Do Banco Nacional de Devedores Trabalhistas constam os dados necessários à identificação das pessoas naturais e jurídicas inadimplentes perante a Justiça do Trabalho quanto às obrigações estabelecidas em sentença condenatória transitada em julgado ou em acordos judiciais trabalhistas, inclusive no concernente aos recolhimentos previdenciários, a honorários, a custas, a emolumentos ou a recolhimentos determinados em lei; ou decorrentes de execução de acordos firmados perante o Ministério Público do Trabalho ou Comissão de Conciliação Prévia.



PODER JUDICIÁRIO
TRIBUNAL DE JUSTIÇA DO ESTADO DE SÃO PAULO
CERTIDÃO ESTADUAL DE DISTRIBUIÇÕES CÍVEIS

000498

CERTIDÃO Nº: 4123158

FOLHA: 1/1

A autenticidade desta certidão poderá ser confirmada pela internet no site do Tribunal de Justiça.

A Diretoria de Serviço Técnico de Informações Cíveis do(a) Comarca de São Paulo - Capital, no uso de suas atribuições legais,

CERTIFICA E DÁ FÉ que, pesquisando os registros de distribuições de **PEDIDOS DE FALÊNCIA, CONCORDATAS, RECUPERAÇÕES JUDICIAIS E EXTRAJUDICIAIS**, anteriores a 06/06/2019, verificou **NADA CONSTAR** como réu/requerido/interessado em nome de: *****

DENIPOTTI & DENIPOTTI COMÉRCIO E RECAUCHUTAGEM DE PNEUS LTDA-EPP, CNPJ: 03.050.725/0001-82, conforme indicação constante do pedido de certidão. *****

Esta certidão não aponta ordinariamente os processos em que a pessoa cujo nome foi pesquisado figura como autor (a). São apontados os feitos com situação em tramitação já cadastrados no sistema informatizado referentes a todas as Comarcas/Foros Regionais e Distritais do Estado de São Paulo.

A data de informatização de cada Comarca/Foro pode ser verificada no Comunicado SPI nº 22/2019.

Esta certidão considera os feitos distribuídos na 1ª Instância, mesmo que estejam em Grau de Recurso.

Não existe conexão com qualquer outra base de dados de instituição pública ou com a Receita Federal que verifique a identidade do NOME/RAZÃO SOCIAL com o CPF/CNPJ. A conferência dos dados pessoais fornecidos pelo pesquisado é de responsabilidade exclusiva do destinatário da certidão.

A certidão em nome de pessoa jurídica considera os processos referentes à matriz e às filiais e poderá apontar feitos de homônimos não qualificados com tipos empresariais diferentes do nome indicado na certidão (EIRELI, S/C, S/S, EPP, ME, MEI, LTDA).

Esta certidão só tem validade mediante assinatura digital.

Esta certidão é sem custas.

São Paulo, 7 de junho de 2019.

PEDIDO Nº:

3295876

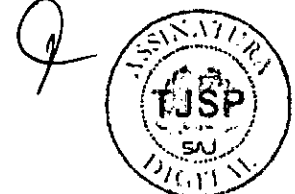

41/

MARIA APARECIDA SAMOGIN DOS REIS

Avenida Jorge Tibiriça, nº 1103

TELEFONE (18) 3271-3966

PRESIDENTE VENCESLAU/SP

CEP.: 19400-000

CNPJ/MF Nº 64.102.643/0001-29

Inscrição Estadual nº 563.013.140.117

MARIA APARECIDA SAMOGIN DOS REIS, pessoa jurídica de direito privado, inscrita no CNPJ/MF sob nº 64.102.643/0001-29, Inscrição Estadual nº 563.013.140.117, com sede na Rua Jorge Tibiriça, número 1103, por intermédio de seu representante legal, infra-assinado, vem respeitosamente à presença de Vossas Senhorias, DECLARAR, para os devidos fins licitatórios e de direito, que solicitou serviços de recapagem de pneus a frio e recauchutagem de pneus a quente, inclusive consertos de pneus da Empresa DENIPOTTI & DENIPOTTI COMÉRCIO E RECAUCHUTAGEM DE PNEUS LTDA, inscrita no CNPJ/MF nº 10.501.700/01-84, Inscrição Estadual nº 563.025.947.116, com sede na Rua Francisca Pereira da Silva, 745, Empresarial Center, Presidente Venceslau/SP, e que referidos serviços que foram prestados são de boa qualidade técnica, tendo a empresa cumprido rigorosamente o prazo de entrega e que não existe qualquer fato que possa desabona-la até a presente data. Inclusive, a marca da borracha utilizada na reforma de pneus, atendem satisfatoriamente todos os padrões de qualidade técnica:

QDE.	Descrição dos serviços	Unitário	Total
32	Recapagem de pneu 1000x20	490,00	15.680,00
10	Recapagem de pneu 900x20	460,00	4.600,00
12	Recapagem de pneu 750x16	290,00	3.480,00
12	Recapagem de pneus 1400x24	1.450,00	17.400,00
10	Recapagem de pneus 14.9x28	1.450,00	14.500,00
12	Recapagem de pneus 18.4x30	1.950,00	23.400,00
04	Recapagem de pneus 23-1x30	3.450,00	13.800,00
12	Recapagem de pneus 1300x24	1.350,00	16.200,00
10	Recapagem de pneu 17.5x25	1.680,00	16.800,00
02	Recapagem de pneu 19.5x24	1.680,00	3.360,00
	TOTAL		129.220,00

Por ser expressão da verdade, firmo e assino o presente.
Presidente Venceslau/SP, 14 de junho de 2019.

MARIA APARECIDA SAMOGIN DOS REIS E/OU QUEM LHE REPRESENTE



164.102.643/0001-29
DENIPOTTI & DENIPOTTI COMÉRCIO E RECAUCHUTAGEM DE PNEUS LTDA
CNPJ/MF nº 10.501.700/01-84
Inscrição Estadual nº 563.025.947.116
Rua Francisca Pereira da Silva, 745
Empresarial Center, Presidente Venceslau/SP

REPÚBLICA FEDERATIVA DO BRASIL
ESTADO DA PARAÍBA
CARTÓRIO AZEVEDO BASTOS
FUNDADO EM 1888

000500

PRIMEIRO REGISTRO CIVIL DE NASCIMENTO E ÓBITOS E PRIVATIVO DE CASAMENTOS, INTERDIÇÕES E TUTELAS DA COMARCA DE JOÃO PESSOA

Av. Epitácio Pessoa, 1145 Bairro dos Estados 58030-00, João Pessoa PB
Tel.: (83) 3244-5404 / Fax: (83) 3244-5484
http://www.azevedobastos.not.br
E-mail: cartorio@azevedobastos.not.br



DECLARAÇÃO DE SERVIÇO DE AUTENTICAÇÃO DIGITAL

O Bel. Válber Azevêdo de Miranda Cavalcanti, Oficial do Primeiro Registro Civil de Nascimentos e Óbitos e Privativo de Casamentos, Interdições e Tutelas com atribuição de autenticar e reconhecer firmas da Comarca de João Pessoa Capital do Estado da Paraíba, em virtude de Lei, etc...

DECLARA para os devidos fins de direito que, o documento em anexo identificado individualmente em cada *Código de Autenticação Digital*¹ ou na referida sequência, foi autenticados de acordo com as Legislações e normas vigentes².

DECLARO ainda que, para garantir transparência e segurança jurídica de todos os atos oriundos dos respectivos serviços de Notas e Registros do Estado da Paraíba, a Corregedoria Geral de Justiça editou o Provimento CGJPB Nº 003/2014, determinando a inserção de um código em todos os atos notoriais e registrais, assim, cada Selo Digital de Fiscalização Extrajudicial contém um código único (por exemplo: **Selo Digital: ABC12345-X1X2**) e dessa forma, cada autenticação processada pela nossa Serventia pode ser confirmada e verificada tantas vezes quanto for necessário através do site do Tribunal de Justiça do Estado da Paraíba, endereço <http://corregedoria.tjpb.jus.br/selo-digital/>

A autenticação digital do documento faz prova de que, na data e hora em que ela foi realizada, a empresa **DENIPOTTI & DENIPOTTI COMERCIO E RECAUCHUTAGEM DE PNEUS LTDA** tinha posse de um documento com as mesmas características que foram reproduzidas na cópia autenticada, sendo da empresa **DENIPOTTI & DENIPOTTI COMERCIO E RECAUCHUTAGEM DE PNEUS LTDA** a responsabilidade, única e exclusiva, pela idoneidade do documento apresentado a este Cartório.

Esta DECLARAÇÃO foi emitida em **21/06/2019 07:53:33 (hora local)** através do sistema de autenticação digital do Cartório Azevedo Bastos, de acordo com o Art. 1º, 10º e seus §§ 1º e 2º da MP 2200/2001, como também, o documento eletrônico autenticado contendo o Certificado Digital do titular do Cartório Azevedo Bastos, poderá ser solicitado diretamente a empresa **DENIPOTTI & DENIPOTTI COMERCIO E RECAUCHUTAGEM DE PNEUS LTDA** ou ao Cartório pelo endereço de e-mail autentica@azevedobastos.not.br

Para informações mais detalhadas deste ato, acesse o site <https://autdigital.azevedobastos.not.br> e informe o *Código de Consulta desta Declaração*.

Código de Consulta desta Declaração: 1278211

A consulta desta Declaração estará disponível em nosso site até **19/06/2020 09:06:21 (hora local)**.

¹**Código de Autenticação Digital:** 93381906190849560503-1

²**Legislações Vigentes:** Lei Federal nº 8.935/94, Lei Federal nº 10.406/2002, Medida Provisória nº 2200/2001, Lei Federal nº 13.105/2015, Lei Estadual nº 8.721/2008, Lei Estadual nº 10.132/2013 e Provimento CGJ Nº 003/2014.

O referido é verdade, dou fé.

CHAVE DIGITAL

00005b1d734fd94f057f2d69fe6bc05b3c7b50902b71753ba5fb316a01c9957c086356e8b41c7385e3b6fde64977534f7b3403f79b478699224bb449509694cf6770f9da11bc4aaca1abcab72d537d49

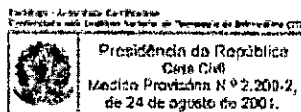

(Assinaturas manuscritas)

ATESTADO DE CAPACIDADE TÉCNICA

Atestamos, para os devidos fins e efeitos legais, que a empresa **DENIPOTTI & DENIPOTTI COMERCIO E RECAUCHUTAGEM DE PNEUS LTDA EPP**, inscrita no C.N.P.J. (M.F.) sob o nº ~~08.050.725/0001-82~~, estabelecida na Rua Francisca Pereira da Silva, nº. 745, Empresarial Center, em Presidente Venceslau, CEP 19.400-000, realizou serviços de ressolagem de pneus, mediante o contrato nº 08/19, Pregão nº 01/19.

Atestamos, ainda, que a empresa cumpriu satisfatoriamente o contrato, não existindo em nossos registros, até a presente data, fatos que desabonem sua conduta com as obrigações assumidas.

Presidente Prudente, 06 de maio de 2019.

PRUDENCO – COMPANHIA PRUDENTINA DE DESENVOLVIMENTO
Jorge Alberto Guazzi da Silva
Diretor Técnico





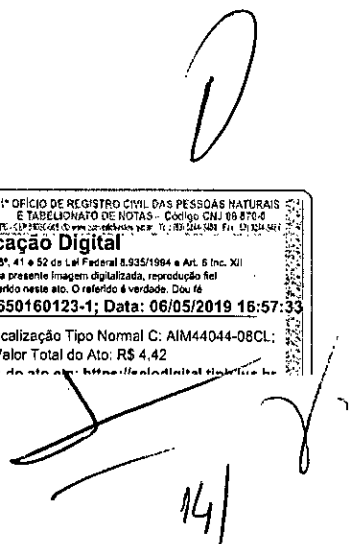

REPÚBLICA FEDERATIVA DO BRASIL
ESTADO DA PARAÍBA
CARTÓRIO AZEVEDO BASTOS
FUNDADO EM 1888

000502

PRIMEIRO REGISTRO CIVIL DE NASCIMENTO E ÓBITOS E PRIVATIVO DE CASAMENTOS, INTERDIÇÕES E TUTELAS DA COMARCA DE JOÃO PESSOA

Av. Epitácio Pessoa, 1145 Bairro dos Estados 58030-00, João Pessoa PB
Tel.: (83) 3244-5404 / Fax: (83) 3244-5484
<http://www.azevedobastos.not.br>
E-mail: cartorio@azevedobastos.not.br



DECLARAÇÃO DE SERVIÇO DE AUTENTICAÇÃO DIGITAL

O Bel. Válber Azevêdo de Miranda Cavalcanti, Oficial do Primeiro Registro Civil de Nascimentos e Óbitos e Privativo de Casamentos, Interdições e Tutelas com atribuição de autenticar e reconhecer firmas da Comarca de João Pessoa Capital do Estado da Paraíba, em virtude de Lei, etc...

DECLARA para os devidos fins de direito que, o documento em anexo identificado individualmente em cada *Código de Autenticação Digital*¹ ou na referida sequência, foi autenticados de acordo com as Legislações e normas vigentes².

DECLARO ainda que, para garantir transparência e segurança jurídica de todos os atos oriundos dos respectivos serviços de Notas e Registros do Estado da Paraíba, a Corregedoria Geral de Justiça editou o Provimento CGJPB Nº 003/2014, determinando a inserção de um código em todos os atos notoriais e registrais, assim, cada Selo Digital de Fiscalização Extrajudicial contém um código único (por exemplo: **Selo Digital: ABC12345-X1X2**) e dessa forma, cada autenticação processada pela nossa Serventia pode ser confirmada e verificada tantas vezes quanto for necessário através do site do Tribunal de Justiça do Estado da Paraíba, endereço <http://corregedoria.tjpb.jus.br/selo-digital/>

A autenticação digital do documento faz prova de que, na data e hora em que ela foi realizada, a empresa **DENIPOTTI & DENIPOTTI COMERCIO E RECAUCHUTAGEM DE PNEUS LTDA** tinha posse de um documento com as mesmas características que foram reproduzidas na cópia autenticada, sendo da empresa **DENIPOTTI & DENIPOTTI COMERCIO E RECAUCHUTAGEM DE PNEUS LTDA** a responsabilidade, única e exclusiva, pela idoneidade do documento apresentado a este Cartório.

Esta DECLARAÇÃO foi emitida em **01/06/2019 07:59:36 (hora local)** através do sistema de autenticação digital do Cartório Azevêdo Bastos, de acordo com o Art. 1º, 10º e seus §§ 1º e 2º da MP 2200/2001, como também, o documento eletrônico autenticado contendo o Certificado Digital do titular do Cartório Azevêdo Bastos, poderá ser solicitado diretamente a empresa **DENIPOTTI & DENIPOTTI COMERCIO E RECAUCHUTAGEM DE PNEUS LTDA** ou ao Cartório pelo endereço de e-mail autentica@azevedobastos.not.br

Para informações mais detalhadas deste ato, acesse o site <https://autdigital.azevedobastos.not.br> e informe o *Código de Consulta desta Declaração*.

Código de Consulta desta Declaração: 1239393

A consulta desta Declaração estará disponível em nosso site até **06/05/2020 16:59:28 (hora local)**.

¹**Código de Autenticação Digital:** 93380605191650160123-1

²**Legislações Vigentes:** Lei Federal nº 8.935/94, Lei Federal nº 10.406/2002, Medida Provisória nº 2200/2001, Lei Federal nº 13.105/2015, Lei Estadual nº 8.721/2008, Lei Estadual nº 10.132/2013 e Provimento CGJ Nº 003/2014.

O referido é verdade, dou fé.

CHAVE DIGITAL

00005b1d734fd94f057f2d69fe6bc05b3d0868fe3f28eb81ddaf46faee8215c636d9013290abcd22c8ad870c9ef5adde7b3403f79b478699224bb449509694cf3ca8c3025eb80c1de5174d81a3492222

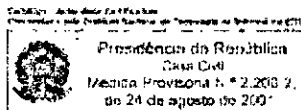

Handwritten signatures and initials, including a large 'D' and '15/1'.

**PREFEITURA MUNICIPAL DE PRESIDENTE VENCESLAU**Secretaria Municipal da Fazenda
Nota Fiscal de Serviços Eletrônica - NFS-eNúmero da Nota
4201Data de Emissão
09/04/2019Data e Hora da
Competência
09/04/2019 às 00:00:00Código de Verificação
7803-3264-7344**PRESTADOR DE SERVIÇOS**

CNPJ 03.050.725/0001-82 Cód. Mobiliário 7808 Insc. Mun. 7867
 Nome DENIPOTTI & DENIPOTTI COMERCIO E RECAUCHUTAGEM DE IE 563.025.947.116
 Logradouro RUA-FRANCISCA PEREIRA SILVA Número 745
 Bairro EMPRESARIAL CENTER LUIZ ANTONIO TURATTI CEP 19470-000
 Município PRESIDENTE VENCESLAU UF SP

Autenticação



Situação Optante do Simples Nacional
 Telefones : (18)3271-5222 ; (18)3271-5222

E-Mail's alvoradapneuslida@uol.com.br ; itamaraticontabli@hotmail.com

000503

TOMADOR DE SERVIÇOS

CPF/CNPJ 48.812.648/0001-99 IE 562044195117
 Inscrição Mun. Cód. Mobiliário 0
 Nome PRUDENCO CIA PRUDENTINA DE DESENVOLVIMENTO
 E-mail Telefone
 Inf. Comp.
 Logradouro RUA-RU DR. JOSE FOZ Número 126
 Bairro BOSQUE CEP 19010-040
 Município PRESIDENTE PRUDENTE UF SP
 Complemento País BRASIL

INFORMAÇÕES DA IMPORTAÇÃO

Data e Hora 09/04/2019 às 07:55:39 Lote 1268
 Número do RPS 7803-3264-7344 Sequência 4201

DISCRIMINAÇÃO DOS SERVIÇOS

Serviço	Descrição	Vlr. Unitário	Qtde	Aliq. Tributo (IBPT)	Total
589	RECAPAGEM DE PNEU 275/80R225 DIVERSOS DIVERSAS DIV RCH	658,0000	40,00	0,00	26.320,00

Valor Total dos Serviços - R\$26.320,00

INFORMAÇÕES REFERENTES À DISCRIMINAÇÃO DOS SERVIÇOS

SOLICITACAO DE COMPRA: 8960 - PREGAO PRESENCIAL: 01/2019 - DATA DE VENCIMENTO: 07/05/2019 R\$ 26.320,00 - DADOS BANC.P/PAGAMENTO: AG 0037-0 C/C 34941-0 DO BANCO BRADESCO S/A.

TRIBUTOS

PIS (RS) COFINS (RS) INSS (RS) IR (RS) CSLL (RS) Outras Retenções (RS) Outros Tributos (RS)
 CIDE (RS) IOF (RS) IPI (RS) ICMS (RS)

VALOR TOTAL DA NOTA = R\$ 26.320,00**Atividade**

1404-Rocauchutagem ou regeneração do pneu

Operação

Sem Lançamentos de Materiais/Equipamentos

Situação da Nota Fiscal

Normal

Dedução de Materiais/Equipamentos

Não

Responsável pelo imposto

Prestador dos Serviços

Local do Serviço

Dentro do Município

Aliquota (%)

5,0000

Base de Cál. (RS)

26.320,00

Vlr. Total das Deduções (RS)

0,00

Vlr. Total Retido (RS)

0,00

Vlr. do ISS (RS)

1.316,00

VALOR LIQUIDO DA NOTA = R\$ 26.320,00**OUTRAS INFORMAÇÕES (RESERVADO AO FISCO)**

A situação ISENTA/IMUNE se refere à condição da empresa emitente da NFS-e perante o município de Pres. Venceslau-SP, município onde está estabelecida. Aplicam-se as regras de incidência do ISSQN relativas ao município onde o imposto municipal é devido, nos casos em que seja devido no local da prestação, conforme dispõe a Lei Complementar Federal n.º 116/2003 e as normas municipais respectivas. A autenticidade deste documento poderá ser verificada no endereço www.presidentevenceslau.sp.gov.br

Handwritten signatures and initials, including a large 'D' and '16/1'.

Recbi(emos) do Prestador: DENIPOTTI & DENIPOTTI COMERCIO E RECAUCHUTAGEM DE CNPJ: 03.050.725/0001-82

Os serviços constantes da Nota Fiscal de Serviços Eletrônica n.º 4201 emitida em 09/04/2019 às 00:00:00 - Cód Verif 7803-3264-7344

Condições de Pagamento: Valor Total R\$ 26.320,00 Valor Líquido R\$ 26.320,00

Ass: _____ em _____
Assinatura do Destinatário/Tomador do(s) Serviço(s) Data da Assinatura

000504

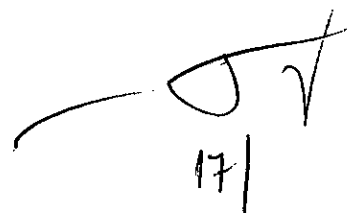
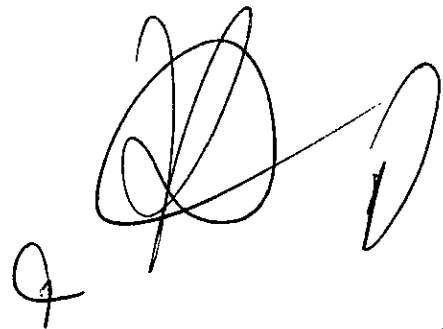

17/



PREFEITURA MUNICIPAL DE PRESIDENTE VENCESLAU

Secretaria Municipal da Fazenda
Nota Fiscal de Serviços Eletrônica - NFS-e

000505

Número da Nota
4391

Data de Emissão
27/05/2019

Data e Hora da
Competência
27/05/2019 às 00:00:00

Código de Verificação
3995-3224-8246



PRESTADOR DE SERVIÇOS

CNPJ 03.050.725/0001-82 Cód. Mobiliário 7808 Insc. Mun. 7867
 Nome DENIPOTTI & DENIPOTTI COMERCIO E RECAUCHUTAGEM DE IE 563.025.947.116
 Logradouro RUA-FRANCISCA PEREIRA SILVA Número 745
 Bairro EMPRESARIAL CENTER LUIZ ANTONIO TURATTI CEP 19470-000
 Município PRESIDENTE VENCESLAU UF SP

Autenticação



Situação Optante do Simples Nacional
 Telefones ; (18)3271-5222 ; (18)3271-5222
 E-Mail's alvoradapneusfida@uol.com.br ; flamaraticontabll@hotmail.com

TOMADOR DE SERVIÇOS

CPF/CNPJ 48.812.648/0001-99 IE 562044195117
 Inscrição Mun. Cód. Mobiliário 0
 Nome PRUDENCO CIA PRUDENTINA DE DESENVOLVIMENTO
 E-mail Telefone
 Inf. Comp. Número 126
 Logradouro RUA-RU DR. JOSE FOZ CEP 19010-040
 Bairro BOSQUE UF SP
 Município PRESIDENTE PRUDENTE País BRASIL
 Complemento

INFORMAÇÕES DA IMPORTAÇÃO

Data e Hora 27/05/2019 às 08:59:36 Lote 1457
 Número do RPS 3995-3224-8246 Sequência 4391

DISCRIMINAÇÃO DOS SERVIÇOS

Serviço	Descrição	Vlr. Unitário	Qtd	Aliq. Tributo (IBPT)	Total
672	RESSOLAGEM DE PNEU 275/80R22,5 DIVERSOS DIVERSAS DIV RES	651,0000	20,00	0,00	13.020,00

Valor Total dos Serviços - R\$13.020,00

INFORMAÇÕES REFERENTES A DISCRIMINAÇÃO DOS SERVIÇOS

SOLICITACAO DE COMPRA: 8578 - PREGAO PRESENCIAL: 01/2019 - DATA DE VENCIMENTO: 24/06/2019 - R\$ 13.020,00 - DADOS BANC. P/PAGAMENTO: AG 0037-0 C/C 34941-0 DO BANCO BRADESCO S/A.

TRIBUTOS

PIS (R\$) COFINS (R\$) INSS (R\$) IR (R\$) CSLL (R\$) Outras Retenções (R\$) Outros Tributos (R\$)
 CIDE (R\$) IOF (R\$) IPI (R\$) ICMS (R\$)

VALOR TOTAL DA NOTA = R\$ 13.020,00

Atividade

1404-Recauchulagem ou regeneração do pneus

Operação

Sem Lançamentos de Materiais/Equipamentos

Dedução de Materiais/Equipamentos

Não

Responsável pelo imposto

Prestador dos Serviços

Situação da Nota Fiscal

Simples Nacional

Local do Serviço

Dentro do Município

Aliquota (%)

Base de Cál. (R\$)

Vlr. Total das Deduções (R\$)

Vlr. Total Retido (R\$)

Vlr. do ISS (R\$)

5,0000

13.020,00

0,00

0,00

651,00

VALOR LIQUIDO DA NOTA = R\$ 13.020,00

OUTRAS INFORMAÇÕES (RESERVADO AO FISCO)

A situação ISENTA/IMUNE se refere à condição da empresa emitente da NFS-e perante o município de Pres. Venceslau-SP, município onde está estabelecida. Aplicam-se as regras de incidência do ISSQN relativas ao município onde o imposto municipal é devido, nos casos em que seja devido no local da prestação, conforme dispõe a Lei Complementar Federal n.º 116/2003 e as normas municipais respectivas. A autenticidade deste documento poderá ser verificada no endereço www.presidentevenceslau.sp.gov.br

[Handwritten signatures and marks]

18/

Recebi(emos) do Prestador: DENIPOTTI & DENIPOTTI COMERCIO E RECAUCHUTAGEM DE CNPJ: 03.050.725/0001-82

Os serviços constantes da Nota Fiscal de Serviços Eletrônica n.º 4391 emitida em 27/05/2019 às 00:00:00 - Cód Verif 3995-3224-8246
Condições de Pagamento: Valor Total R\$ 13.020,00 Valor Líquido R\$ 13.020,00

Ass: _____ em ____/____/____
Assinatura do Destinatário/Tomador do(s) Serviço(s) Data da Assinatura

000506

[Handwritten marks]
19/

002507

ROBERTO CABRAL
RUA ALFREDO LOPES Nº 575-JARDIM ELDORADO
TELEFONE (18) 3271-1375
PRESIDENTE VENCESLAU/SP
CEP: 19.400-000
CNPJ/MF Nº 58.621.079/0001-58

ROBERTO CABRAL-PME, pessoa jurídica de direito privado, inscrita no CNPJ/MF sob nº 58.621.079/0001-58, Inscrição Estadual nº 5563.006.710.118, com sede na Rua Alfredo Antunes Lopes, nº 575, por intermédio de seu representante legal, infra-assinado, vem respeitosamente à presença de Vossas Senhorias, DECLARAR, para os devidos fins licitatórios e de direito, que solicitou serviços de Recauchutagem de Pneus a frio e Recauchutagem de Pneus a quente, inclusive consertos de pneus da Empresa DENIPOTTI & DENIPOTTI COMÉRCIO E RECAUCHUTAGEM DE PNEUS LTDA, inscrita no CNPJ/MF nº 03.050.725/0001-82 e Inscrição Estadual nº 563.025.947.116, com sede na Rua Francisca Pereira da Silva, 745, Empresarial Center, Presidente Venceslau/SP, e que referidos serviços que foram prestados são de boa qualidade técnica, tendo a empresa cumprida rigorosamente o prazo de entrega e que não existe qualquer fato que possa desabona-la até a presente data. Inclusive, a marca da borracha utilizada na reforma de pneus, atendem satisfatoriamente todos os padrões de qualidade técnica:

ITEM	QTD	DESCRIÇÃO DOS SERVIÇOS	UNITÁRIO
1	10	Ressolagem de pneu 12.5x80-18	550,00
2	6	Ressolagem de pneu 750x16 agrícola	320,00
3	30	Ressolagem de pneu 1000x20 liso	450,00
4	60	Ressolagem de pneu 1000x20 borrachudo	450,00
5	10	Ressolagem de pneu 10.5.80-18	650,00
6	06	Ressolagem de pneu 12-4-24	580,00
7	10	Ressolagem de pneu 1300-24	1.200,00
8	06	Ressolagem de pneu 14.9-24	1.200,00
9	40	Ressolagem de pneu 1400-24	1.490,00
10	10	Ressolagem de pneu 14.9-28	1.370,00
11	06	Ressolagem de pneu 16.9-30	1.900,00
12	40	Ressolagem de pneu 17.5-25	1.800,00
13	10	Ressolagem de pneu 18.4-34	2.250,00
14	20	Ressolagem de pneu 19.524	1.800,00
15	50	Ressolagem de pneu 215x75x17,5	340,00
16	80	Ressolagem de pneu 275/80R22,5 liso	480,00
17	80	Ressolagem de pneu 275/80R22,5 borr.	480,00
18	20	Ressolagem de pneu 900x20 liso	420,00
19	20	Ressolagem de pneu 900x20 borr.	420,00
20	25	Ressolagem de pneu 295/80r22,5 liso	500,00
21	25	Ressolagem de pneu 295/80r22,5 borr.	500,00
22	10	Ressolagem de pneu 750x16 borrachudo	300,00

Firmo e assino o presente.

Presidente Venceslau/SP 14 de Junho de 2019.

Roberto Cabral Presidente Venceslau - ME

CNPJ 58.621.079/0001-58

INSCRI. ESTADUAL 563.006.710.118
 Rua Alfredo Antunes Lopes, 575

201



Instituto Nacional de Metrologia, Qualidade e Tecnologia

004882/2018

INMETRO

**Número do Registro junto ao
INMETRO
DENIPOTTI & DENIPOTTI COMERCIO E
RECAUCHUTAGEM DE PNEUS LTDA**

Serviço de Reforma de Pneus

Presidente Venceslau – SP

Instituto Nacional de Metrologia, Qualidade e Tecnologia – Inmetro - Código do processo – PAI – 1238871

Validade em 13 de Setembro de 2022

Autenticação Digital
De acordo com os artigos 1º, 3º e 7º inc. V 8º, 41 e 52 da Lei Federal 8.035/1995 e Art. 6º inc. XII
da Lei Estadual 8.721/2008 assinado e registrado digitalmente, reprodução fiel
do documento apresentado e conferido neste ato. O referido é verdade. Dou fé
Cód. Autenticação: 93381005191523090857-1; Data: 10/05/2019 15:24:18
Selo Digital de Fiscalização Tipo Normal C: AIM64157-LWDH;
Valor Total do Ato: R\$ 4,42
Título: Confira os dados do ato em: <https://sistema.inmetro.gov.br>

000508

19
211
D
A

REPÚBLICA FEDERATIVA DO BRASIL
ESTADO DA PARAÍBA
CARTÓRIO AZEVEDO BASTOS
FUNDADO EM 1888

000509

PRIMEIRO REGISTRO CIVIL DE NASCIMENTO E ÓBITOS E PRIVATIVO DE CASAMENTOS, INTERDIÇÕES E TUTELAS DA COMARCA DE JOÃO PESSOA

Av. Epitácio Pessoa, 1145 Bairro dos Estados 58030-00, João Pessoa PB
Tel.: (83) 3244-5404 / Fax: (83) 3244-5484
<http://www.azevedobastos.not.br>
E-mail: cartorio@azevedobastos.not.br



DECLARAÇÃO DE SERVIÇO DE AUTENTICAÇÃO DIGITAL

O Bel. Válber Azevêdo de Miranda Cavalcanti, Oficial do Primeiro Registro Civil de Nascimentos e Óbitos e Privativo de Casamentos, Interdições e Tutelas com atribuição de autenticar e reconhecer firmas da Comarca de João Pessoa Capital do Estado da Paraíba, em virtude de Lei, etc...

DECLARA para os devidos fins de direito que, o documento em anexo identificado individualmente em cada *Código de Autenticação Digital*¹ ou na referida sequência, foi autenticados de acordo com as Legislações e normas vigentes².

DECLARO ainda que, para garantir transparência e segurança jurídica de todos os atos oriundos dos respectivos serviços de Notas e Registros do Estado da Paraíba, a Corregedoria Geral de Justiça editou o Provimento CGJPB Nº 003/2014, determinando a inserção de um código em todos os atos notoriais e registrais, assim, cada Selo Digital de Fiscalização Extrajudicial contém um código único (por exemplo: *Selo Digital: ABC12345-X1X2*) e dessa forma, cada autenticação processada pela nossa Serventia pode ser confirmada e verificada tantas vezes quanto for necessário através do site do Tribunal de Justiça do Estado da Paraíba, endereço <http://corregedoria.tjpb.jus.br/selo-digital/>

A autenticação digital do documento faz prova de que, na data e hora em que ela foi realizada, a empresa DENIPOTTI & DENIPOTTI COMERCIO E RECAUCHUTAGEM DE PNEUS LTDA tinha posse de um documento com as mesmas características que foram reproduzidas na cópia autenticada, sendo da empresa DENIPOTTI & DENIPOTTI COMERCIO E RECAUCHUTAGEM DE PNEUS LTDA a responsabilidade, única e exclusiva, pela idoneidade do documento apresentado a este Cartório.

Esta DECLARAÇÃO foi emitida em 19/06/2019 12:43:00 (hora local) através do sistema de autenticação digital do Cartório Azevêdo Bastos, de acordo com o Art. 1º, 10º e seus §§ 1º e 2º da MP 2200/2001, como também, o documento eletrônico autenticado contendo o Certificado Digital do titular do Cartório Azevêdo Bastos, poderá ser solicitado diretamente a empresa DENIPOTTI & DENIPOTTI COMERCIO E RECAUCHUTAGEM DE PNEUS LTDA ou ao Cartório pelo endereço de e-mail autentica@azevedobastos.not.br

Para informações mais detalhadas deste ato, acesse o site <https://autdigital.azevedobastos.not.br> e informe o *Código de Consulta desta Declaração*.

Código de Consulta desta Declaração: 1244178

A consulta desta Declaração estará disponível em nosso site até 10/05/2020 16:50:59 (hora local).

¹Código de Autenticação Digital: 93381005191523090857-1

²Legislações Vigentes: Lei Federal nº 8.935/94, Lei Federal nº 10.406/2002, Medida Provisória nº 2200/2001, Lei Federal nº 13.105/2015, Lei Estadual nº 8.721/2008, Lei Estadual nº 10.132/2013 e Provimento CGJ Nº 003/2014.

O referido é verdade, dou fé.

CHAVE DIGITAL

00005b1d734fd94f057f2d69fe6bc05b36e71000879ba5a6cd0f5470a1c625386347d87649315553f76000d23e95eaf77b3403f79b478699224bb449509694cfc97929ab73682801aeba886324cad9b

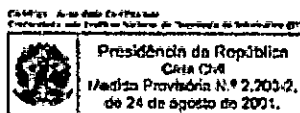

Presidência da República
Casa Civil
Medida Provisória Nº 2.200-2,
de 24 de agosto de 2001.

[Assinatura manuscrita]



Avaliação da Conformidade

Procurando algo?

000510

Clique para ativar o plug-in Adobe Flash Player

Buscar

Página inicial (<http://www.inmetro.gov.br/>) / Qualidade (<http://www.inmetro.gov.br/qualidade/>)
/ Registro de objeto (...) / Consultar registros concedidos

Registro de Objeto Consultar registros concedidos

Detalhes do Registro 004882/2018

Exportar para Excel

Exportar para PDF

Status

Ativo

Concessão

13/09/2018

Validade

13/09/2022

denipotti & denipotti comercio e recauchutagem de pneus ltda -epp

rua-francisca pereira silva, 745 Cep:19400000 | empresarial center - PRESIDENTE VENCESLAU - SP

Tel.: (Telefone) (18) 3271.7821 - alvoradapneusltda@uol.com.br (<mailto:alvoradapneusltda@uol.com.br>)

CNPJ:03.050.725/0001-82

Programa de Avaliação da Conformidade

Serviço de Reforma de Pneus

Portaria Inmetro

nº (número) 554 de 29/10/2015

Nome de Família

Não cadastrado

Certificado

Não aplicável

[Pesquisar histórico de alterações](#)

Data

Alteração

Marca

Modelo

Descrição

Data	Alteração	Marca	Modelo	Descrição
13/09/2018	Incluido	família B	17	000511
13/09/2018	Incluido	família A		

<< Voltar

Barra GovBr (<http://www.acessoainformacao.gov.br/>)

Handwritten signature
—
24/

000512

**DENIPOTTI & DENIPOTTI COMÉRCIO E
RECAUCHUTAGEM DE PNEUS LTDA-EPP**
Rua Francisca Pereira da Silva nº 745 – Empresarial Center
Fone/fax nº (18)3271-7821
CEP 19.400-000 - Presidente Venceslau-SP.
CNPJ Nº 03.050.725/0001-82
INSCRIÇÃO ESTADUAL Nº 563.025.947.116
e-mail: alvoradapneusltda@uol.com.br

**DECLARAÇÃO EM CUMPRIMENTO DO DISPOSTO NO INCISO
XXXIII DO ART. 7º DA CONSTITUIÇÃO FEDERAL**

A
Comissão Permanente de Licitação
Prefeitura Municipal de Siqueira Campos-PR

REF. PREGÃO PRESENCIAL Nº 19/2019 .

**DENIPOTTI & DENIPOTTI COMÉRCIO E RECAUCHUTAGEM DE PNEUS
LTDA-EPP**, inscrita no CNPJ/MF sob nº 03.050.725/0001-82 e Inscrição Estadual nº 563.025.947.116, com sede na Rua Francisca Pereira da Silva, número 745, Empresarial Center, nesta praça e Comarca de Presidente Venceslau, Estado de São Paulo, **DECLARA**, para fins do disposto no inciso V, do art. 27, da Lei 8.666/93, acrescido pela Lei 9.854, de 27 Outubro de 1999, que não emprega menores de dezoito anos em trabalho noturno, perigoso ou insalubre, bem como em qualquer trabalho, menores de 16 anos e também menores de 14 (quatorze) anos, na condição de aprendiz.

Por ser expressão da verdade, firmo e assino a presente.

Presidente Venceslau-SP, 17 de junho de 2019.

FILIPE GABRIEL SOARES DENIPOTTI
(RG) nº 38.927.518-9 SSP-SP
CPF/MF Nº 228.671.318-98

03.050.725/0001-82

Denipotti & Denipotti Comércio e
Recauchutagem de Pneus Ltda - EPP

RUA FRANCISCA PEREIRA SILVA, 745
BAIRRO EMPRES. CENTER L. ANTONIO TURAT
CEP 19400-000 - PRESIDENTE VENCESLAU - SP

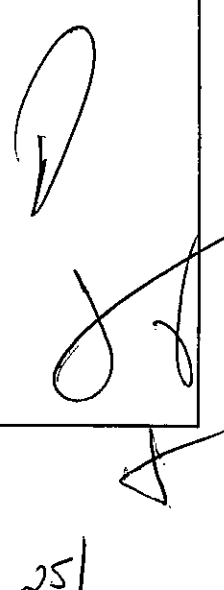

251

000513

**DENIPOTTI & DENIPOTTI COMÉRCIO E
RECAUCHUTAGEM DE PNEUS LTDA-EPP**
Rua Francisca Pereira da Silva nº 745 – Empresarial Center
Fone/fax nº (18)3271-7821
CEP 19.400-000 - Presidente Venceslau-SP.
CNPJ Nº 03.050.725/0001-82
INSCRIÇÃO ESTADUAL Nº 563.025.947.116
e-mail: alvoradapneusltda@uol.com.br

DECLARAÇÃO DE COMPROMISSO E IDONEIDADE

COMISSÃO PERMANENTE DE LICITAÇÃO
REF. PREGÃO PRESENCIAL Nº 19/2019

DENIPOTTI & DENIPOTTI COMÉRCIO E RECAUCHUTAGEM DE PNEUS LTDA-EPP, estabelecida na Rua Francisca Pereira da Silva, número 745, Distrito Industrial II, nesta praça e comarca de Presidente Venceslau, Estado de São Paulo, inscrita no CNPJ/MF sob nº 03.050.725/0001-82 e Inscrição Estadual nº 563.025.947.116, neste ato representado pelo seu sócio, **FILIFE GABRIEL SOARES DENIPOTTI**, no uso de suas atribuições legais, declara sob as penalidades da lei, para fins de participação no Pregão Presencial nº 19/2019 que:

. os documentos que compõem o edital foram colocados à disposição e tomou conhecimento de todas as informações;

. não se encontra declarada inidônea para licitar ou contratar com órgãos da Administração Pública Federal, Estadual, Municipal e do Distrito Federal; e

. inexistem fatos impeditivos à sua habilitação, estando ciente da obrigatoriedade de declarar ocorrências posteriores.

Por ser expressão da verdade, firmamos a presente.

Presidente Venceslau-SP, 17 de junho de 2019.

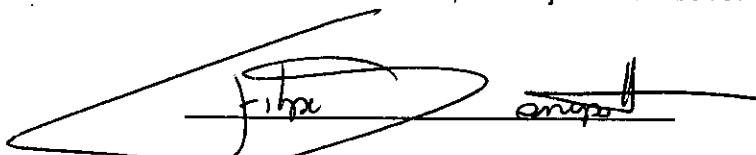

FILIFE GABRIEL SOARES DENIPOTTI

(RG) nº 38.927.518-9-SSP/SP
CPF/MF sob nº 228.671.318-98

03.050.725/0001-82

Denipotti & Denipotti Comércio e
Recauchutagem de Pneus Ltda - EPP

RUA FRANCISCA PEREIRA SILVA, 745
BAIRRO EMPRES. CENTER L. ANTONIO TURAT
CEP 19400-000 - PRESIDENTE VENCESLAU - SP

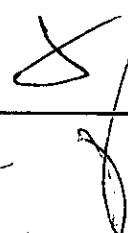

261

**DENIPOTTI & DENIPOTTI COMÉRCIO E
RECAUCHUTAGEM DE PNEUS LTDA-EPP**

000514

Rua Francisca Pereira da Silva nº 745 – Empresarial Center
Fone/fax nº (18)3271-7821
CEP 19.400-000 - Presidente Venceslau-SP.
CNPJ Nº 03.050.725/0001-82
INSCRIÇÃO ESTADUAL Nº 563.025.947.116
e-mail: alvoradapneusltda@uol.com.br

DECLARAÇÃO DE IMPEDIMENTO LEGAL PARA LICITAR

COMISSÃO PERMANENTE DE LICITAÇÃO
REF. PREGÃO PRESENCIAL Nº 19/2019.

DENIPOTTI & DENIPOTTI COMÉRCIO E RECAUCHUTAGEM DE PNEUS LTDA-EPP, estabelecida na Rua Francisca Pereira da Silva, número 745, Empresarial Center, nesta praça e comarca de Presidente Venceslau, Estado de São Paulo, inscrita no CNPJ/MF sob nº 03.050.725/0001-82 e Inscrição Estadual nº 563.025.947.116, neste ato representado pelo seu sócio, **FILIFE GABRIEL SOARES DENIPOTTI**, no uso de suas atribuições legais, declara sob as penalidades da lei, para fins de participação no Pregão Presencial nº 19/2019 que:

NÃO APRESENTA NENHUM IMPEDIMENTO LEGAL PARA LICITAR OU CONTRATAR COM O PODER PÚBLICO, INCLUSIVE POR MEIO DE SEUS REPRESENTANTES LEGAIS, RESPONSÁVEIS TÉCNICOS OU QUE POSSUAM QUALQUER VÍNCULO COM A EMPRESA, PARA O OBJETO DO CERTAME.

Por ser expressão da verdade, firmamos a presente.

Presidente Venceslau-SP, 17 de junho de 2019.

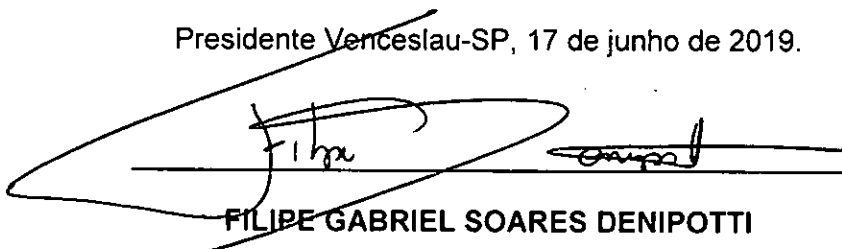

FILIFE GABRIEL SOARES DENIPOTTI

(RG) nº 38.927.518-9-SSP/SP
CPF/MF sob nº 228.671.318-98

03.050.725/0001-82

Denipotti & Denipotti Comércio e
Recachutagem de Pneus Ltda - EPP

RUA FRANCISCA PEREIRA SILVA, 745
BAIRRO EMPRES. CENTER L. ANTONIO TURAT
CEP 19400-000 - PRESIDENTE VENCESLAU - SP

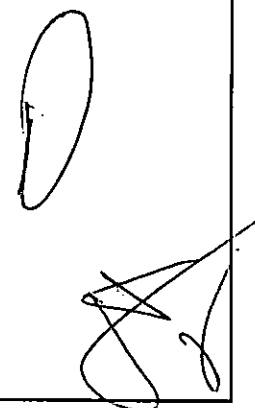

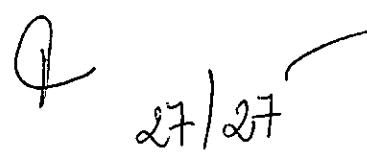

IGF Comércio de Pneus Eireli ME

Rua João Bettega, nº 687 - Bairro Portão - CEP 81.070-000 - Curitiba/PR
CNPJ/MF - 03.805.667/0001-50 - Inscrição Estadual - 90211961-23
terzapneus@terzapneus.com.br - Tel - (41) 333-4322

**ENVELOPE "B" - HABILITAÇÃO
PREGAO PRESENCIAL Nº 19/2019
PROPONENTE: IGF COMÉRCIO DE PNEUS EIRELI EPP
CNPJ: 03.805.667/0001-50**

000515

PREFEITURA MUNICIPAL DE CURITIBA
SECRETARIA MUNICIPAL DE FINANÇAS

000516

ALVARÁ Nº: 561934

A SECRETARIA MUNICIPAL DE FINANÇAS, concede o presente Alvará de Licença para
Localização, conforme processo Nº 10600/2002 a

IGF COMERCIO DE PNEUS LTDA

R JOAO BETTEGA

687

COMERCIO 01 TERREO

INSCRIÇÃO MUNICIPAL: 2 069 402.950-8

PRESTACAO DE SERVICOS, COMERCIO

LOJA

- > COMERCIO A VAREJO DE PNEUMATICOS E CAMARAS DE AR
- > SERVICOS DE GEOMETRIA E BALANCEAMENTO
- > SERVICOS DE COLOCACAO DE PECAS E/OU ACESSORIOS EM VEICULOS
- > COMERCIO VAREJISTA DE PRODUTOS AUTOMOTIVOS, INCLUSIVE LUBRIFICANTES

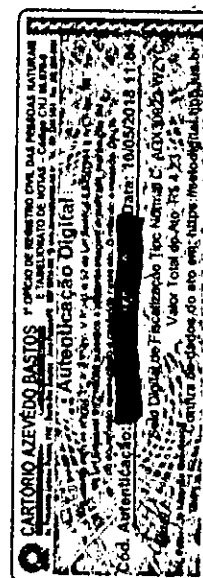

E OBRIGATORIO O ALVARA DE PUBLICIDADE PARA INSTALACAO DE LETREIROS E ANUNCIOS. EM CASO DE DUVIDAS ACESSAR O ENDERECO WWW.CURITIBA.PR.GOV.BR. O PRESENTE ALVARA SO TERA VALIDADE MEDIANTE APRESENTACAO DO CERTIFICADO DE VISTORIA DO CORPO DE BOMBEIROS, DO ANO VIGENTE.

Validade: ~~_____~~ satisfazer as exigências da legislação em vigor

DIVISÃO DE ALVARÁ E ATENDIMENTOS

CURITIBA, ~~_____~~

OBDIAS RAMOS DOS SANTOS
MATRÍCULA: 32.101-2



IMPORTANTE:
EM CASO DE ENCERRAMENTO, PARALISAÇÃO, MUDANÇA DE ENDEREÇO, DE RAMO OU QUALQUER OUTRA ALTERAÇÃO, PROCURAR COM URGÊNCIA A DIVISÃO DE ALVARÁS PARA PROVIDÊNCIAS LEGAIS CABÍVEIS, EVITANDO EM CONSEQUÊNCIA, PROBLEMAS FUTUROS.

000517

REPÚBLICA FEDERATIVA DO BRASIL
 ESTADO DA PARAÍBA
 CARTÓRIO AZEVEDO BASTOS
 FUNDADO EM 1888
 PRIMEIRO REGISTRO CIVIL DE NASCIMENTO E ÓBITOS E PRIVATIVO DE CASAMENTOS, INTERDIÇÕES E TUTELAS DA
 COMARCA DE JOÃO PESSOA

Av. Eptácio Pessoa, 1145 Bairro dos Estados 58030-00, João Pessoa PB
 Tel.: (83) 3244-5404 / Fax: (83) 3244-5484
 http://www.azevedobastos.not.br
 E-mail: cartorio@azevedobastos.not.br

DECLARAÇÃO DE SERVIÇO DE AUTENTICAÇÃO DIGITAL

O Bel. Válber Azevêdo de Miranda Cavalcanti, Oficial do Primeiro Registro Civil de Nascimentos e Óbitos e Privativo de Casamentos, Interdições e Tutelas com atribuição de autenticar e reconhecer firmas da Comarca de João Pessoa Capital do Estado da Paraíba, em virtude de Lei, etc...

DECLARA para os devidos fins de direito que, o documento em anexo identificado individualmente em cada *Código de Autenticação Digital* ou na referida sequência, foi autenticados de acordo com as Legislações e normas vigentes².

DECLARO ainda que, para garantir transparência e segurança jurídica de todos os atos oriundos dos respectivos serviços de Notas e Registros do Estado da Paraíba, a Corregedoria Geral de Justiça editou o Provimento CGJPB Nº 003/2014, determinando a inserção de um código em todos os atos notoriais e registrais, assim, cada Selo Digital de Fiscalização Extrajudicial contém um código único (por exemplo: *Selo Digital: ABC12345-X1X2*) e dessa forma, cada autenticação processada pela nossa Serventia pode ser confirmada e verificada tantas vezes quanto for necessário através do site do Tribunal de Justiça do Estado da Paraíba, endereço <http://corregedoria.tjpb.jus.br/selo-digital/>

A autenticação digital do documento faz prova de que, na data e hora em que ela foi realizada, a empresa IGF COMERCIO DE PNEUS LTDA - EPP tinha posse de um documento com as mesmas características que foram reproduzidas na cópia autenticada, sendo da empresa IGF COMERCIO DE PNEUS LTDA - EPP a responsabilidade, única e exclusiva, pela idoneidade do documento apresentado a este Cartório.

Esta DECLARAÇÃO foi emitida em 10/05/2019 12:40:57 (hora local) através do sistema de autenticação digital do Cartório Azevêdo Bastos, de acordo com o Art. 1º, 10º e seus §§ 1º e 2º da MP 2200/2001, como também, o documento eletrônico autenticado contendo o Certificado Digital do titular do Cartório Azevêdo Bastos, poderá ser solicitado diretamente a empresa IGF COMERCIO DE PNEUS LTDA - EPP ou ao Cartório pelo endereço de e-mail autentica@azevedobastos.not.br

Para informações mais detalhadas deste ato, acesse o site <https://autdigital.azevedobastos.not.br> e informe o *Código de Consulta desta Declaração*.

Código de Consulta desta Declaração: 980562

A consulta desta Declaração estará disponível em nosso site até 09/05/2020 15:32:36 (hora local).

¹Código de Autenticação Digital: 69551005181034550110-1

²Legislações Vigentes: Lei Federal nº 8.935/94, Lei Federal nº 10.406/2002, Medida Provisória nº 2200/2001, Lei Federal nº 13.105/2015, Lei Estadual nº 8.721/2008, Lei Estadual nº 10.132/2013 e Provimento CGJ Nº 003/2014.

O referido é verdade, dou fé.

CHAVE DIGITAL

00005b1d734fd94f057f2d69fe6bc05b31324e38e54d9b25baf8905b5529abf59d092642ea0ba4df5329c8ed222fb6c0a67c8c9a961b41
 82688768dd9ba015fe1f1468c97cb8400f252945ededffbaa6

MP 2.200-2

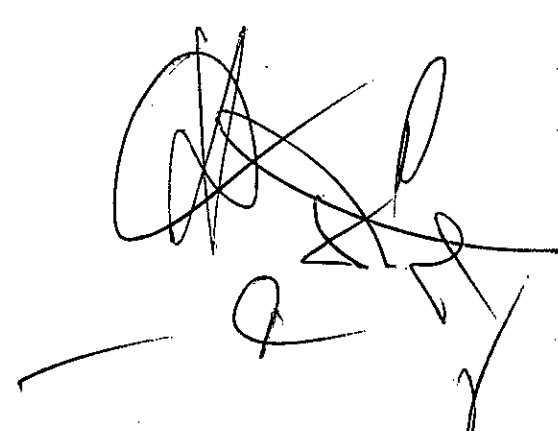



ESTADO DO PARANÁ
POLÍCIA MILITAR DO PARANÁ
CORPO DE BOMBEIROS
IGB - SPCIP PORTAO



000518

CLCB - CERTIFICADO DE LICENCIAMENTO DO CORPO DE BOMBEIROS - CLCB
3.9.01.19.0000812358-34

A Seção de Prevenção Contra Incêndio e a Desastres do Corpo de Bombeiros Militar do Estado do Paraná licencia a edificação/estabelecimento/evento/área de risco abaixo qualificada, por estar em conformidade com a legislação de prevenção contra incêndio e a desastres em vigor:

IGF COMERCIO DE PNEUS EIRELLI	
Nome Fantasia: *****	
CPF/CNPJ: 05.805.667/0001-50	
Código da Atividade Econômica (CNAE):	
4520/0-01 - SERVIÇOS DE MANUTENÇÃO E REPARAÇÃO MECÂNICA DE VEÍCULOS AUTOMOTORES	
4520/0-07 - SERVIÇOS DE INSTALAÇÃO, MANUTENÇÃO E REPARAÇÃO DE ACESSÓRIOS PARA VEÍCULOS AUTOMOTORES	
4530/7-03 - COMÉRCIO A VAREJO DE PEÇAS E ACESSÓRIOS NOVOS PARA VEÍCULOS AUTOMOTORES	
4530/7-05 - COMÉRCIO A VAREJO DE PNEUMÁTICOS E CÂMARAS-DE-AIR	
Logradouro: RUA JOAO BETTEGA Número: 687	
Bairro: PORTAO Município: CURITIBA-PR	
PREVENÇÃO E COMBATE A INCÊNDIO E A DESASTRES	
Área Total: 100,00 m ²	
Área Vistoriada: 100,00 m ²	
Ocupação: C-1 - COMÉRCIO COM BAIXA CARGA DE INCÊNDIO	
Capacidade de Público:	
Uso de GLP:	
Projeto Técnico NIB:	
OBSERVAÇÕES	
Esta licença perde a validade, a qualquer tempo, caso ocorram alterações que impliquem em inconformidade com a legislação de prevenção e combate a incêndio e a desastres em vigor. O Corpo de Bombeiros Militar poderá fiscalizar a edificação/estabelecimento/área de risco/evento a qualquer tempo.	

LICENÇA VÁLIDA ATÉ: 20 de Fevereiro de 2020



Documento emitido eletronicamente pelo Sistema PrevFogo.
A autenticidade deve ser confirmada no endereço www.prevfogo.pr.gov.br através do link "Verificar Autenticidade Documentos"

Número autenticidade: 651f7b7c-d50b187a7db67663-c9c2d761-1

Página 1 de 1

000519



REPÚBLICA FEDERATIVA DO BRASIL
CADASTRO NACIONAL DA PESSOA JURÍDICA

NÚMERO DE INSCRIÇÃO 03.805.667/0001-50 MATRIZ		COMPROVANTE DE INSCRIÇÃO E DE SITUAÇÃO CADASTRAL		DATA DE ABERTURA 09/05/2000
NOME EMPRESARIAL IGF COMERCIO DE PNEUS EIRELI				
TÍTULO DO ESTABELECIMENTO (NOME DE FANTASIA) IGF COMERCIO DE PNEUS				PORTE EPP
CÓDIGO E DESCRIÇÃO DA ATIVIDADE ECONÔMICA PRINCIPAL 45.30-7-05 - Comércio a varejo de pneumáticos e câmaras-de-ar				
CÓDIGO E DESCRIÇÃO DAS ATIVIDADES ECONÔMICAS SECUNDÁRIAS 45.20-0-01 - Serviços de manutenção e reparação mecânica de veículos automotores 45.20-0-07 - Serviços de instalação, manutenção e reparação de acessórios para veículos automotores 45.30-7-03 - Comércio a varejo de peças e acessórios novos para veículos automotores 68.10-2-02 - Aluguel de imóveis próprios				
CÓDIGO E DESCRIÇÃO DA NATUREZA JURÍDICA 230-5 - Empresa Individual de Responsabilidade Limitada (de Natureza Empresári				
LOGRADOURO R JOAO BETTEGA	NÚMERO 687	COMPLEMENTO		
CEP 81.070-000	BAIRRO/DISTRITO PORTAO	MUNICÍPIO CURITIBA	UF PR	
ENDEREÇO ELETRÔNICO		TELEFONE (1441) 2568-244		
ENTE FEDERATIVO RESPONSÁVEL (EFR) *****				
SITUAÇÃO CADASTRAL ATIVA			DATA DA SITUAÇÃO CADASTRAL 18/10/2003	
MOTIVO DE SITUAÇÃO CADASTRAL				
SITUAÇÃO ESPECIAL *****			DATA DA SITUAÇÃO ESPECIAL *****	

Aprovado pela Instrução Normativa RFB nº 1.863, de 27 de dezembro de 2018.

Emitido no dia 30/05/2019 às 14:46:33 (data e hora de Brasília).

Página: 1/1



MINISTÉRIO DA FAZENDA
Secretaria da Receita Federal do Brasil
Procuradoria-Geral da Fazenda Nacional

**CERTIDÃO POSITIVA COM EFEITOS DE NEGATIVA DE DÉBITOS RELATIVOS AOS TRIBUTOS
FEDERAIS E À DÍVIDA ATIVA DA UNIÃO**

Nome: **IGF COMERCIO DE PNEUS IRELL**
CNPJ: **03.805.667/0001-50**

Ressalvado o direito de a Fazenda Nacional cobrar e inscrever quaisquer dívidas de responsabilidade do sujeito passivo acima identificado que vierem a ser apuradas, é certificado que:

1. constam débitos administrados pela Secretaria da Receita Federal do Brasil (RFB) com exigibilidade suspensa nos termos do art. 151 da Lei nº 5.172, de 25 de outubro de 1966 - Código Tributário Nacional (CTN), ou objeto de decisão judicial que determina sua desconsideração para fins de certificação da regularidade fiscal, ou ainda não vencidos; e
2. não constam inscrições em Dívida Ativa da União (DAU) na Procuradoria-Geral da Fazenda Nacional (PGFN).

Conforme disposto nos arts. 205 e 206 do CTN, este documento tem os mesmos efeitos da certidão negativa.

Esta certidão é válida para o estabelecimento matriz e suas filiais e, no caso de ente federativo, para todos os órgãos e fundos públicos da administração direta a ele vinculados. Refere-se à situação do sujeito passivo no âmbito da RFB e da PGFN e abrange inclusive as contribuições sociais previstas nas alíneas 'a' a 'd' do parágrafo único do art. 11 da Lei nº 8.212, de 24 de julho de 1991.

A aceitação desta certidão está condicionada à verificação de sua autenticidade na Internet, nos endereços <<http://rfb.gov.br>> ou <<http://www.pgfn.gov.br>>.

Certidão emitida gratuitamente com base na Portaria Conjunta RFB/PGFN nº 1.751, de 2/10/2014.
Emitida às 17:31:26 do dia 06/03/2019 <hora e data de Brasília>.

Valida até: **02/09/2019**

Código de controle da certidão: F572.3CE1.B496.B1A6
Qualquer rasura ou emenda invalidará este documento.



Estado do Paraná
Secretaria de Estado da Fazenda
Coordenação da Receita do Estado

000521

Certidão Negativa
de Débitos Tributários e de Dívida Ativa Estadual
Nº 019896307-73

Certidão fornecida para o CNPJ/MF: **03.805.667/0001-50**

Nome: **GE COMERCIO DE PNEUS IRELI**

Ressalvado o direito da Fazenda Pública Estadual inscrever e cobrar débitos ainda não registrados ou que venham a ser apurados, certificamos que, verificando os registros da Secretaria de Estado da Fazenda, constatamos não existir pendências em nome do contribuinte acima identificado, nesta data.

Obs.: Esta Certidão engloba todos os estabelecimentos da empresa e refere-se a débitos de natureza tributária e não tributária, bem como ao descumprimento de obrigações tributárias acessórias.

Válida até 08/09/2019 - Fornecimento Gratuito

A autenticidade desta certidão deverá ser confirmada via Internet
www.fazenda.pr.gov.br

000522



**PREFEITURA MUNICIPAL DE CURITIBA
SECRETARIA MUNICIPAL DE FINANÇAS
DEPARTAMENTO DE CONTROLE FINANCEIRO**

CERTIDÃO NEGATIVA DE TRIBUTOS E OUTROS DÉBITOS MUNICIPAIS

CONTRIBUINTE: **IGF COMERCIO DE PNEUS EIREL**

CNPJ: **03.805.667/0001-50**

INSCRIÇÃO MUNICIPAL: 402950-8

ENDEREÇO: R. JOAO BETTEGA, 687 - PORTÃO, CURITIBA, PR

FINALIDADE: CADASTRO E/OU CONCORRENCIA E/OU LICITAÇÃO

É expedida esta CERTIDÃO NEGATIVA DE TRIBUTOS E OUTROS DÉBITOS MUNICIPAIS, em nome do sujeito passivo inscritos ou não em Dívida Ativa, até a presente data.

A certidão expedida em nome de Pessoa Jurídica abrange todos os estabelecimentos cadastrados no Município de Curitiba.

Certidão expedida com base no Decreto nº 670/2012, de 30/04/2012.

Esta certidão compreende os Tributos Mobiliários, (Imposto sobre Serviços - ISS), Imobiliários (Imposto Predial Territorial Urbano - IPTU, Imposto sobre a Transmissão de Bens Imóveis Inter-vivos - ITBI e Contribuição de Melhoria), Taxas de Serviços e pelo Poder de Polícia e outros débitos municipais.

CERTIDÃO Nº: 109714/2019

02/04/2019

02/04/2019

CÓDIGO DE AUTENTICIDADE DA CERTIDÃO: D78F.77E2.8672.4601-6.B2A8.4BED.D280.6987-9.

A autenticidade desta certidão deverá ser confirmada na página da Prefeitura Municipal de Curitiba, na Internet, no endereço <http://www.curitiba.pr.gov.br> - link: Secretarias / Finanças.

Reserva-se a Fazenda Municipal, o direito de cobrar dívidas posteriormente constatadas, mesmo as referentes a períodos compreendidos nesta.

Certidão expedida pela internet gratuitamente.

CURITIBA

000523

Voltar

Imprimir

CAIXA
CAIXA ECONÔMICA FEDERAL**Certificado de Regularidade
do FGTS - CRF****Inscrição:** ~~03.805.667/0001-50~~**Razão Social:** IGF COMERCIO DE PNEUS LTDA EPP**Endereço:** R JOAO BETTEGA / 687 / PORTAO CURITIBA - PR

A Caixa Econômica Federal, no uso da atribuição que lhe confere o Art. 7, da Lei 8.036, de 11 de maio de 1990, certifica que, nesta data, a empresa acima identificada encontra-se em situação regular perante o Fundo de Garantia do Tempo de Serviço - FGTS.

O presente Certificado não servirá de prova contra cobrança de quaisquer débitos referentes a contribuições e/ou encargos devidos, decorrentes das obrigações com o FGTS.

Validade: ~~16/06/2019 a 15/07/2019~~**Certificação Número:** 2019061602284255289384

Informação obtida em 25/06/2019 16:52:04

A utilização deste Certificado para os fins previstos em Lei esta condicionada a verificação de autenticidade no site da Caixa:
www.caixa.gov.br

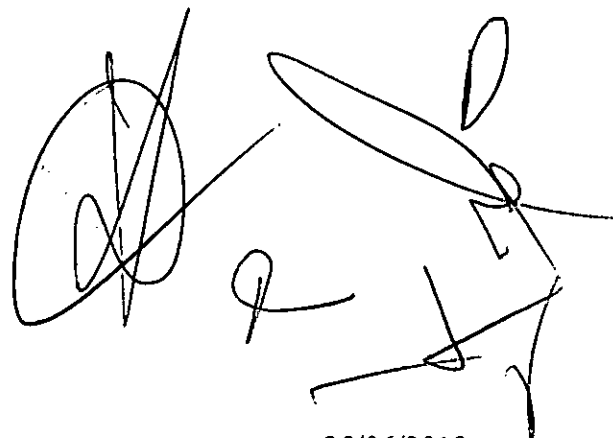



PODER JUDICIÁRIO
JUSTIÇA DO TRABALHO

CERTIDÃO NEGATIVA DE DÉBITOS TRABALHISTAS

Nome: **IGF COMERCIO DE PNEUS EIRELI**

(MATRIZ E FILIAIS) CNPJ: **03.805.667/0001-50**

Certidão nº: 171839283/2019

Expedição: **03/05/2019**, às **11h16m34**

Validade: **29/10/2019** - 180 (cento e oitenta) dias, contados da data de sua expedição.

Certifica-se que IGF COMERCIO DE PNEUS EIRELI (MATRIZ E FILIAIS), inscrito(a) no CNPJ sob o nº 03.805.667/0001-50, NÃO CONSTA do Banco Nacional de Devedores Trabalhistas.

Certidão emitida com base no art. 642-A da Consolidação das Leis do Trabalho, acrescentado pela Lei nº 12.440, de 7 de julho de 2011, e na Resolução Administrativa nº 1470/2011 do Tribunal Superior do Trabalho, de 24 de agosto de 2011.

Os dados constantes desta Certidão são de responsabilidade dos Tribunais do Trabalho e estão atualizados até 2 (dois) dias anteriores à data da sua expedição.

No caso de pessoa jurídica, a Certidão atesta a empresa em relação a todos os seus estabelecimentos, agências ou filiais.

A aceitação desta certidão condiciona-se à verificação de sua autenticidade no portal do Tribunal Superior do Trabalho na Internet (<http://www.tst.jus.br>).

Certidão emitida gratuitamente.

INFORMAÇÃO IMPORTANTE

Do Banco Nacional de Devedores Trabalhistas constam os dados necessários à identificação das pessoas naturais e jurídicas inadimplentes perante a Justiça do Trabalho quanto às obrigações estabelecidas em sentença condenatória transitada em julgado ou em acordos judiciais trabalhistas, inclusive no concernente aos recolhimentos previdenciários, a honorários, a custas, a emolumentos ou a recolhimentos determinados em lei; ou decorrentes de execução de acordos firmados perante o Ministério Público do Trabalho ou Comissão de Conciliação Prévia.

REPÚBLICA FEDERATIVA DO BRASIL

COMARCA DE CURITIBA

1º OFÍCIO DO DISTRIBUIDOR, PART. E CONTADOR JUDICIAL DO FORO CENTRAL DA COMARCA DA REGIÃO METROPOLITANA DE CURITIBA

EDIFÍCIO DO FÓRUM CÍVEL 1
AV. CÂNDIDO DE ABREU, 535 • 1º ANDAR • CEP 80530-906
FONE/FAX: (41) 3027-5253
www.1distribuidorcuritiba.com.br

PEDIDOS DE CERTIDÕES
AV. CÂNDIDO DE ABREU, 535 • TÉRREO • CEP: 80530-906



JOSÉ BORGES DA CRUZ FILHO
TITULAR

ESTADO DO PARANÁ

EMPREGADOS JURAMENTADOS

SANDRA LUCIA PELIKI
LUIZ CARLOS KOFANOVSKI
ISABEL ANGELA WYPYCH
MARIANY BEATRIZ DA SILVA SCAPINELI
CHRISTIANNE SOARES MOREIRA
KARINA BÁVARO ALVES
VANESSA MANENTE
FERNANDA GALLASSINI

000525

RECUPERAÇÃO JUDICIAL * FALÊNCIA * CONCORDATA * CRIME * CÍVEL
VARAS CRIMINAIS • VARAS DA FAZENDA • VARAS DA FAMÍLIA • VARAS DE
EXECUÇÕES FISCAIS DO ESTADO E DO MUNICÍPIO • REGISTROS PÚBLICOS • TRIBUNAL DO JURI
TABELIONATOS • JUIZADO ESPECIAL CÍVEL, CRIMINAL E DA FAZENDA

CERTIDÃO NEGATIVA
FEITOS AJUIZADOS

CERTIFICO, a pedido de parte interessada, que revendo os livros de registros de distribuições físicas e eletrônicas de AÇÕES DE FALÊNCIAS, CONCORDATAS, RECUPERAÇÃO JUDICIAL E EXTRAJUDICIAL, existentes nesta serventia, dos mesmos NÃO CONSTA qualquer ação contra:

IGF COMERCIO DE PNEUS TIRELLI EPP

CNPJ. 03.805.667/0001-50.

no período de 18 de março de 1963 (data da instalação deste cartório - Lei No.4.677, de 29/12/62) , até a presente data.

O REFERIDO É VERDADE E DOU FÉ.

Curitiba, 07 de maio de 2019.

CHRISTIANNE SOARES MOREIRA
Escrevente Juramentada

Karina Bávaro Alves
Juramentada

Emitida por: CHRIS
Lei nº19.803 de 21/Dez/18
Tabela XVI dos Distribuidores nº VI letra a (R\$ 32.70)

CARTÓRIO AZEVEDO BASTOS 1º OFÍCIO DE REGISTRO CIVIL DAS PESSOAS NATURAS E TABELIONATO DE NOTAS - Código CIB 05 878-4
Autenticação Digital
Cód. Autenticação: 5551005191135506983-1 Data: 30/05/2019 11:43:52
Valor Azevedo de Moraes Cartório
Confira os dados do ato em: https://seidigital.jpb.jus.br

REPÚBLICA FEDERATIVA DO BRASIL
ESTADO DA PARAÍBA
CARTÓRIO AZEVEDO BASTOS
FUNDADO EM 1888

000526

PRIMEIRO REGISTRO CIVIL DE NASCIMENTO E ÓBITOS E PRIVATIVO DE CASAMENTOS, INTERDIÇÕES E TUTELAS DA COMARCA DE
JOÃO PESSOA

Av. Epitácio Pessoa, 1145 Bairro dos Estados 58030-00, João Pessoa PB
Tel.: (83) 3244-5404 / Fax: (83) 3244-5484
http://www.azevedobastos.not.br
E-mail: cartorio@azevedobastos.not.br



DECLARAÇÃO DE SERVIÇO DE AUTENTICAÇÃO DIGITAL

O Bel. Válber Azevêdo de Miranda Cavalcanti, Oficial do Primeiro Registro Civil de Nascimentos e Óbitos e Privativo de Casamentos, Interdições e Tutelas com atribuição de autenticar e reconhecer firmas da Comarca de João Pessoa Capital do Estado da Paraíba, em virtude de Lei, etc...

DECLARA para os devidos fins de direito que, o documento em anexo identificado individualmente em cada *Código de Autenticação Digital* ou na referida sequência, foi autenticados de acordo com as Legislações e normas vigentes².

DECLARO ainda que, para garantir transparência e segurança jurídica de todos os atos oriundos dos respectivos serviços de Notas e Registros do Estado da Paraíba, a Corregedoria Geral de Justiça editou o Provimento CGJPB Nº 003/2014, determinando a inserção de um código em todos os atos notoriais e registrais, assim, cada Selo Digital de Fiscalização Extrajudicial contém um código único (por exemplo: **Selo Digital: ABC12345-X1X2**) e dessa forma, cada autenticação processada pela nossa Serventia pode ser confirmada e verificada tantas vezes quanto for necessário através do site do Tribunal de Justiça do Estado da Paraíba, endereço <http://corregedoria.tjpb.jus.br/selo-digital/>

A autenticação digital do documento faz prova de que, na data e hora em que ela foi realizada, a empresa **IGF COMERCIO DE PNEUS LTDA - EPP** tinha posse de um documento com as mesmas características que foram reproduzidas na cópia autenticada, sendo da empresa **IGF COMERCIO DE PNEUS LTDA - EPP** a responsabilidade, única e exclusiva, pela idoneidade do documento apresentado a este Cartório.

Esta DECLARAÇÃO foi emitida em **13/05/2019 14:40:57 (hora local)** através do sistema de autenticação digital do Cartório Azevêdo Bastos, de acordo com o Art. 1º, 10º e seus §§ 1º e 2º da MP 2200/2001, como também, o documento eletrônico autenticado contendo o Certificado Digital do titular do Cartório Azevêdo Bastos, poderá ser solicitado diretamente a empresa **IGF COMERCIO DE PNEUS LTDA - EPP** ou ao Cartório pelo endereço de e-mail autentica@azevedobastos.not.br

Para informações mais detalhadas deste ato, acesse o site <https://autdigital.azevedobastos.not.br> e informe o *Código de Consulta desta Declaração*.

Código de Consulta desta Declaração: 1243782

A consulta desta Declaração estará disponível em nosso site até **10/05/2020 14:17:42 (hora local)**.

¹Código de Autenticação Digital: **69551005491135500983:1**

²Legislações Vigentes: Lei Federal nº 8.935/94, Lei Federal nº 10.406/2002, Medida Provisória nº 2200/2001, Lei Federal nº 13.105/2015, Lei Estadual nº 8.721/2008, Lei Estadual nº 10.132/2013 e Provimento CGJ N° 003/2014.

O referido é verdade, dou fé.

CHAVE DIGITAL

00005b1d734fd94f057f2d69fe6bc05b73c8ea3689ea1d9d26c49af43e1869727d77cce55286c8c81c227707491745d6a67c8c9a961b4182688768dd9ba015feda7e730abc4bda940eab2b525d8c1b2

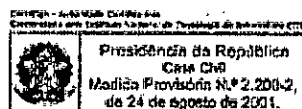

[Handwritten signature]

11/11/11

Handwritten notes and scribbles in the bottom left corner.

Faint text or markings in the middle right area.



REPÚBLICA FEDERATIVA DO BRASIL
ESTADO DA PARAÍBA
CARTÓRIO AZEVEDO BASTOS
FUNDADO EM 1888
PRIMEIRO REGISTRO CIVIL DE NASCIMENTO E ÓBITOS E PRIVATIVO DE CASAMENTOS, INTERDIÇÕES E TUTELAS DA COMARCA DE
JOÃO PESSOA

Av. Epitácio Pessoa, 1145 Bairro dos Estados 58030-00, João Pessoa PB
Tel.: (83) 3244-5404 / Fax: (83) 3244-5484
<http://www.azevedobastos.not.br>
E-mail: cartorio@azevedobastos.not.br



000528

DECLARAÇÃO DE SERVIÇO DE AUTENTICAÇÃO DIGITAL

O Bel. Válber Azevêdo de Miranda Cavalcanti, Oficial do Primeiro Registro Civil de Nascimentos e Óbitos e Privativo de Casamentos, Interdições e Tutelas com atribuição de autenticar e reconhecer firmas da Comarca de João Pessoa Capital do Estado da Paraíba, em virtude de Lei, etc...

DECLARA para os devidos fins de direito que, o documento em anexo identificado individualmente em cada *Código de Autenticação Digital* ou na referida sequência, foi autenticados de acordo com as Legislações e normas vigentes³.

DECLARO ainda que, para garantir transparência e segurança jurídica de todos os atos oriundos dos respectivos serviços de Notas e Registros do Estado da Paraíba, a Corregedoria Geral de Justiça editou o Provimento CGJPB Nº 003/2014, determinando a inserção de um código em todos os atos notoriais e registrais, assim, cada Selo Digital de Fiscalização Extrajudicial contém um código único (por exemplo: **Selo Digital: ABC12345-X1X2**) e dessa forma, cada autenticação processada pela nossa Serventia pode ser confirmada e verificada tantas vezes quanto for necessário através do site do Tribunal de Justiça do Estado da Paraíba, endereço <http://corregedoria.tjpb.jus.br/selo-digital/>

A autenticação digital do documento faz prova de que, na data e hora em que ela foi realizada, a empresa **IGF COMERCIO DE PNEUS LTDA - EPP** tinha posse de um documento com as mesmas características que foram reproduzidas na cópia autenticada, sendo da empresa **IGF COMERCIO DE PNEUS LTDA - EPP** a responsabilidade, única e exclusiva, pela idoneidade do documento apresentado a este Cartório.

Esta DECLARAÇÃO foi emitida em **10/05/2019 12:39:29 (hora local)** através do sistema de autenticação digital do Cartório Azevêdo Bastos, de acordo com o Art. 1º, 10º e seus §§ 1º e 2º da MP 2200/2001, como também, o documento eletrônico autenticado contendo o Certificado Digital do titular do Cartório Azevêdo Bastos, poderá ser solicitado diretamente a empresa **IGF COMERCIO DE PNEUS LTDA - EPP** ou ao Cartório pelo endereço de e-mail autentica@azevedobastos.not.br

Para informações mais detalhadas deste ato, acesse o site <https://autdigital.azevedobastos.not.br> e informe o *Código de Consulta desta Declaração*.

Código de Consulta desta Declaração: 982074

A consulta desta Declaração estará disponível em nosso site até **09/05/2020 15:32:36 (hora local)**.

¹**Código de Autenticação Digital:** 69551105181341160399-1

²**Legislações Vigentes:** Lei Federal nº 8.935/94, Lei Federal nº 10.406/2002, Medida Provisória nº 2200/2001, Lei Federal nº 13.105/2015, Lei Estadual nº 8.721/2008, Lei Estadual nº 10.132/2013 e Provimento CGJ N° 003/2014.

O referido é verdade, dou fé.

CHAVE DIGITAL

00005b1d734fd94f057f2d69fe6bc05b31324e38e54d9b25baf8905b5529abf54d814d9cf7881256e2b6ac7c64f08795a67c8c9a961b4182688768dd9b
a015f4ee5f4731ca86ae0f524d2fdabce3bd9

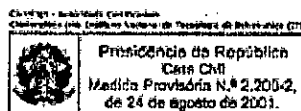

Presidência da República
Casa Civil
Medida Provisória Nº 2.200-2,
de 24 de agosto de 2001.





ATESTADO DE CAPACIDADE TÉCNICA

Declaramos para os devidos fins que a Empresa IGF COMÉRCIO DE PNEUS LTDA ME, inscrita no CNPJ Nº. 03.805.667/0001-50, com endereço à Rua João Bettega, 687 – Portão – Curitiba – Pr., CEP 81.070-000 é fornecedora deste município, conforme descrito abaixo:

PREGÃO PRESENCIAL Nº. 015/2016

ATA DE REGISTRO DE PREÇOS Nº. 091/2016

EMPENHOS: 12854/16 – (223-481-531-1430-1544) /17

Item	Qtde	Unid	Descrição	Marca/modelo
4	70	Unid	Pneu novo 185 R14 C	Falken/ R51
6	40	Unid	Pneu novo 205/75 R16 C	Falken/ R51
7	28	Unid	Pneu novo 215x75x17,5 liso 12 lonas	Steelmark/AGS
16	26	Unid	Pneu novo 900x16 10 lonas Agrícola	Goodyear/Rib Tractor
17	26	Unid	Pneu novo 900 R 20 liso 16 lonas	Goodyear/G8
18	40	Unid	Pneu novo 900 R 20 borrachudo 16 lonas	Goodyear/ Conquistador
31	24	Unid	Pneu novo 17,5x25 16 lonas – Cota 75%	Titan/ Erarthmover Tractor
32	8	Unid	Pneu novo 17,5x25 16 lonas – Cota 25% ME	Titan/ Erarthmover Tractor

PREGÃO PRESENCIAL Nº. 106/2015

ATA DE REGISTRO DE PREÇOS Nº. 304/2015

EMPENHOS: (295 – 296 – 2752) /16

LOTE 01:

Item	Qtde	Unid.	Descritivo	Marca
1	50	Unid.	Câmara de ar 1000X20-ME	QBom
2	10	Unid	Câmara de ar 12.5 X 80x18-ME	RS
3	14	Unid	Câmara de ar 12.4 R24-ME	Le Fort
4	20	Unid	Câmara de ar 1300X24-ME	QBom
5	10	Unid	Câmara de ar 14.9 R28 –ME	Le Fort
6	20	Unid	Câmara de ar 1400X24-ME	QBom
7	4	Unid	Câmara de ar 16.4 R28-ME	RS
8	20	Unid	Câmara de ar 17.5 LR25 -ME	QBom
9	16	Unid	Câmara de ar 18.4x30-ME	Le Fort
10	12	Unid	Câmara de ar 19.5 LR24-ME	RS
11	4	Unid	Câmara de ar 20.5 R25-ME	Le Fort
12	4	Unid	Câmara de ar 275x80x22.5-ME	QBom
13	10	Unid	Câmara de ar 750X16 –ME	QBom
14	20	Unid	Câmara de ar 900X16 –ME	QBom
15	20	Unid	Câmara de ar 900X20-ME	QBom
16	50	Unid	Protetor de Câmara de ar 1000X20ME	GAflex
17	10	Unid	Protetor de Câmara de ar 2.5x80x18ME	GAflex
18	14	Unid	Protetor de Câmara de ar 12.4 R24-ME	GAflex
19	20	Unid	Protetor de Câmara de ar 1300X24-ME	GAflex
20	10	Unid	Protetor de Câmara de ar 14.9 R28 -ME	GAflex
21	20	Unid	Protetor de Câmara de ar 14.9 R28 -ME	GAflex

Fone: 41 3656-8080 – Fax: 3656-8002
Rua XV de Novembro, 105 - Centro
CEP 83.414-000 Colombo / PR.
www.colombo.pr.gov.br

[Handwritten signature]

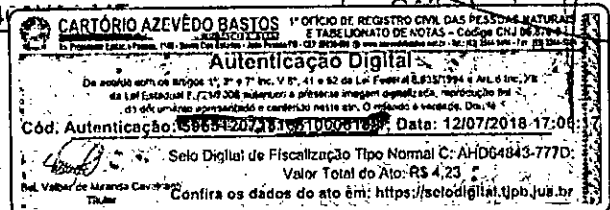



22	4	Unid	Protetor de Câmara de ar 16.4 R28-ME	GAflex
23	20	Unid	Protetor de Câmara de ar 17.5 LR25 ME	Andrade
24	16	Unid	Protetor de Câmara de ar 18.4x30-ME	GAflex
25	12	Unid	Protetor de Câmara de ar 19.5 LR24ME	GAflex
26	4	Unid	Protetor de Câmara de ar 20.5 R25-ME	Andrade
27	4	Unid	Protetor de Câmara de ar 275/80X22.5ME	GAflex
28	10	Unid	Protetor de Câmara de ar 750X16 -ME	GAflex
29	15	Unid	Protetor de Câmara de ar 900X16 -ME	GAflex
30	20	Unid	Protetor de Câmara de ar 900X20-ME	GAflex

LOTE 06:

Item	Qtde	Unid.	Descritivo	Marca
1	20	Unid	Cola Branca para remendo frio (tubinho com 500 ML)-ME	Vipal
2	10	Unid	Cola preta para remendo quente-ME	Vipal
3	50	Unid	Bico reto curto-ME	J Sasso
4	50	Unid	Bico reto longo-ME	J Sasso
5	50	Unid	Bico longo curvo -ME	J Sasso
6	200	Unid	Remendo tipo 1-ME	Vipal
7	200	Unid	Remendo tipo 2-ME	Vipal
8	200	Unid	Remendo tipo 3-ME	Vipal
9	200	Unid	Remendo tipo 4-ME	Vipal
10	4	KG	Remendo quente borracha crua-ME	Vipal
11	200	Unid	Tip-Top tipo 4-ME	Top Ruber
12	200	Unid	Tip-Top tipo 6-ME	Top Ruber
13	200	Unid	Tip-Top tipo 8-ME	Top Ruber
14	200	Unid	Tip-Top tipo 10-ME	Top Ruber

Tendo cumprido suas obrigações no que diz respeito à qualidade dos itens classificados e habilitados, e nada havendo até o presente momento que possa desabonar a sua conduta comercial.

Para clareza e expressão da verdade firmamos o presente atestado de capacidade técnica, para os fins legais.

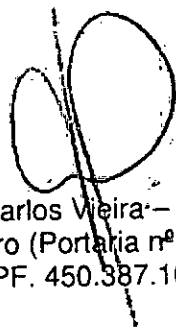

José Carlos Vieira – Mat. 9995
Pregoeiro (Portaria nº. 123/2018)
CPF. 450.387.169-20

Colombo, 12 de julho de 2018.

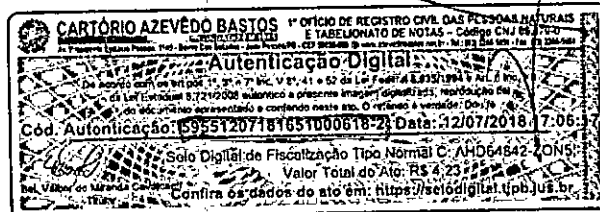

REPÚBLICA FEDERATIVA DO BRASIL
ESTADO DA PARAÍBA
CARTÓRIO AZEVEDO BASTOS
FUNDADO EM 1888

000531

PRIMEIRO REGISTRO CIVIL DE NASCIMENTO E ÓBITOS E PRIVATIVO DE CASAMENTOS, INTERDIÇÕES E TUTELAS DA COMARCA DE JOÃO PESSOA

Av. Epitácio Pessoa, 1145 Bairro dos Estados 58030-00, João Pessoa PB
Tel.: (83) 3244-5404 / Fax: (83) 3244-5484
http://www.azevedobastos.not.br
E-mail: cartorio@azevedobastos.not.br



DECLARAÇÃO DE SERVIÇO DE AUTENTICAÇÃO DIGITAL

O Bel. Válber Azevêdo de Miranda Cavalcanti, Oficial do Primeiro Registro Civil de Nascimentos e Óbitos e Privativo de Casamentos, Interdições e Tutelas com atribuição de autenticar e reconhecer firmas da Comarca de João Pessoa Capital do Estado da Paraíba, em virtude de Lei, etc...

DECLARA para os devidos fins de direito que, o documento em anexo identificado individualmente em cada *Código de Autenticação Digital* ou na referida sequência, foi autenticados de acordo com as Legislações e normas vigentes¹.

DECLARO ainda que, para garantir transparência e segurança jurídica de todos os atos oriundos dos respectivos serviços de Notas e Registros do Estado da Paraíba, a Corregedoria Geral de Justiça editou o Provimento CGJPB Nº 003/2014, determinando a inserção de um código em todos os atos notoriais e registrais, assim, cada Selo Digital de Fiscalização Extrajudicial contém um código único (por exemplo: **Selo Digital: ABC12345-X1X2**) e dessa forma, cada autenticação processada pela nossa Serventia pode ser confirmada e verificada tantas vezes quanto for necessário através do site do Tribunal de Justiça do Estado da Paraíba, endereço <http://corregedoria.tjpb.jus.br/selo-digital/>

A autenticação digital do documento faz prova de que, na data e hora em que ela foi realizada, a empresa **IGF COMERCIO DE PNEUS LTDA - EPP** tinha posse de um documento com as mesmas características que foram reproduzidas na cópia autenticada, sendo da empresa **IGF COMERCIO DE PNEUS LTDA - EPP** a responsabilidade, única e exclusiva, pela idoneidade do documento apresentado a este Cartório.

Esta DECLARAÇÃO foi emitida em **27/07/2018 15:33:11 (hora local)** através do sistema de autenticação digital do Cartório Azevêdo Bastos, de acordo com o Art. 1º, 10º e seus §§ 1º e 2º da MP 2200/2001, como também, o documento eletrônico autenticado contendo o Certificado Digital do titular do Cartório Azevêdo Bastos, poderá ser solicitado diretamente a empresa **IGF COMERCIO DE PNEUS LTDA - EPP** ou ao Cartório pelo endereço de e-mail autentica@azevedobastos.not.br

Para informações mais detalhadas deste ato, acesse o site <https://autdigital.azevedobastos.not.br> e informe o *Código de Consulta desta Declaração*.

Código de Consulta desta Declaração: 1028844

A consulta desta Declaração estará disponível em nosso site até **13/07/2019 10:41:33 (hora local)**.

¹**Código de Autenticação Digital:** 59551207181651000618-1 a 59551207181651000618-2

²**Legislações Vigentes:** Lei Federal nº 8.935/94, Lei Federal nº 10.406/2002, Medida Provisória nº 2200/2001, Lei Federal nº 13.105/2015, Lei Estadual nº 8.721/2008, Lei Estadual nº 10.132/2013 e Provimento CGJ Nº 003/2014.

O referido é verdade, dou fé.

CHAVE DIGITAL

00005b1d734fd94f057f2d69fe6bc05b7f4d440714b8fd10d8b2aa4f666243f64714da35e7392a97176a5dff550eedcda67c8c9a961b4182688768dd9ba015f9fc0001158ba4c890e0edd1a689854130

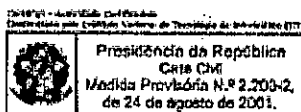

Presidência da República
Casa Civil
Medida Provisória Nº 2.200-2,
de 24 de agosto de 2001.



[Assinatura manuscrita]

000532

IGF COMÉRCIO DE PNEUS EIRELI

CNPJ – 03.805.667/0001-50 - INSC. EST. – 902.11961-23

Rua João Bettega, 687 – Portão – Curitiba PR

CEP – 81.070-000 – TEL – (41) 3333-4322

terezapneus@terezapneus.com.br

ANEXO IV

DECLARAÇÃO EM CUMPRIMENTO DO DISPOSTO NO INCISO XXXIII
DO ARTIGO 7º DA CONSTITUIÇÃO FEDERAL

PREGÃO PRESENCIAL N° 19/2019

IGF Comércio de Pneus Eireli, CNPJ/MF nº 03.805.667/0001-50 por intermédio de seu representante legal, Sr. Eduardo Henrique Senff, portador da Carteira de Identidade n. 7.619.672-9 SSP/PR CPF n. 033.061.289-10, DECLARA, para fins do disposto no inciso V, do art. 27, da Lei 8.666/93, acrescido pela Lei 9.854, de 27 de outubro de 1999, que não emprega menor de dezoito anos em trabalho noturno, perigoso ou insalubre e não emprega menor de dezesseis anos.

Ressalva:

Emprega menor, a partir de quatorze anos, na condição de aprendiz () sim (X) não.

Curitiba 07 de Junho de 2.019.



Eduardo Henrique Senff
Sócio Administrador
CPF 033.061.289-10
RG 7.619.672-9 SSP/PR



000533

IGF COMÉRCIO DE PNEUS EIRELI

CNPJ – 03.805.667/0001-50 - INSC. EST. – 902.11961-23

Rua João Bettega, 687 – Portão – Curitiba PR

CEP – 81.070-000 – TEL – (41) 3333-4322

terezapneus@terezapneus.com.br

ANEXO VIII

DECLARAÇÃO DE COMPROMISSO E IDONEIDADE
PREGÃO PRESENCIAL Nº 19/2019

IGF Comércio de Pneus Eireli, inscrita no CNPJ/MF nº 03.805.667/0001-50, por intermédio do seu representante legal abaixo assinado, declara sob as penalidades da lei, para fins de participação no Pregão Presencial nº 19/2019 que:

- os documentos que compõem o edital foram colocados à disposição e tomou conhecimento de todas as informações;
- não se encontra declarada inidônea para licitar ou contratar com órgãos da Administração Pública Federal, Estadual, Municipal e do Distrito Federal; e
- inexistem fatos impeditivos à sua habilitação, estando ciente da obrigatoriedade de declarar ocorrências posteriores.

Curitiba 07 de Junho de 2.019.



Eduardo Henrique Senff

RG – 7.619.672-9 SESP/PR

CPF – 033.061.289-10

Sócio Administrador

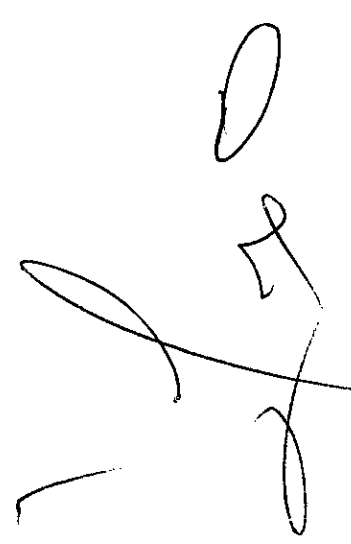
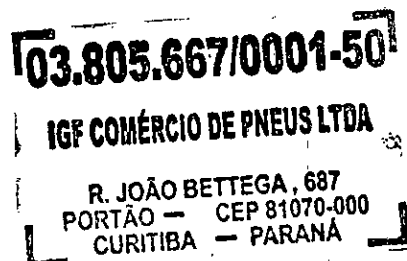

000534

IGF COMÉRCIO DE PNEUS EIRELI

CNPJ – 03.805.667/0001-50 - INSC. EST. – 902.11961-23

Rua João Bettega, 687 – Portão – Curitiba PR

CEP – 81.070-000 – TEL – (41) 3333-4322

terezapneus@terezapneus.com.br

ANEXO IX

DECLARAÇÃO DE INEXISTÊNCIA DE IMPEDIMENTO LEGAL PARA LICITAR
PREGÃO PRESENCIAL Nº 19/2019

IGF Comércio de Pneus Eireli, inscrita no CNPJ/MF nº 03.805.667/0001-50, por intermédio do seu representante legal abaixo assinado, declara sob as penalidades da lei, para fins de participação no Pregão Presencial nº 19/2019 que:

- não apresenta nenhum impedimento legal para licitar ou contratar com o Poder Público, inclusive por meio de seus representantes legais, responsáveis técnicos ou que possuam qualquer vínculo com a empresa, para o objeto do certame.

Curitiba 28 de Junho de 2.019.



Eduardo Henrique Senff

RG – 7.619.672-9 SESP/PR

CPF – 033.061.289-10

Sócio Administrador

03.805.667/0001-50
IGF COMÉRCIO DE PNEUS LTDA
R. JOÃO BETTEGA, 687
PORTÃO – CEP 81070-000
CURITIBA – PARANÁ



ATENÇÃO: Conforme portaria n.º 554, de 29 de outubro de 2015, item 6.5.4, não devem ser empregados para reforma pneus com data de fabricação superior a 7 anos.

Período de garantia

O período de garantia do pneu recapado é determinado de acordo com o modelo, conforme segue:

1. Pneus KMAX S, KMAX D, KMAX EXTREME e Citymax Plus – 7 anos de garantia.
2. Pneus Kelly e Steelmark – 3 anos de garantia.
3. Demais pneus marca Goodyear – 5 anos de garantia.

O período de garantia é contado a partir da data da nota fiscal de compra do pneu em banda original, ou do veículo novo com o equipamento original. Na ausência da nota fiscal, o período de garantia será contado a partir da data de fabricação do pneu (DOT), inscrita no seu costado.

A data de realização da recapagem não altera a data de início do período de garantia do pneu.

A garantia de recapagem estende-se aos seguintes estágios de reforma:

1. Pneus marca Goodyear - todos os estágios da vida do pneu, independente do número de recapagens;
2. Pneus Kelly e Steelmark – primeira recapagem, limitada a pneus recapados com as bandas pré-curadas: G600-EL, KS461, Regional AP Light e Regional D Light.

Tabela de reposição para pneus recapados

Sendo constatada a anormalidade de fabricação do pneu ou da banda pré-curada, serão concedidas novas reformas ou valores proporcionais conforme as tabelas ao lado:

Índice de desgaste de pneu	Carcaca não reprocessável				
	Goodyear				Kelly e Steelmark
	1ª recapagem	2ª recapagem	3ª recapagem	Recapagens seguintes	1ª recapagem
até 20%	2	1,4	1,3	1,2	2
30%	1,6	1,1	1	0,9	1,6
40%	1,4	1	0,9	0,8	1,4
50%	1,2	0,8	0,8	0,7	1,2
60%	1	0,7	0,7	0,6	1
70%	0,8	0,6	0,5	0,5	0,8
80%	0,6	0,4	0,4	0,3	0,6
Acima de 80%	0,4	0,3	0,2	-	-

Índice de desgaste de pneu	Carcaca reprocessável	
	Goodyear	Kelly e Steelmark
	Todos os estágios	1ª recapagem
até 20%	1	1
30%	0,8	0,8
40%	0,7	0,7
50%	0,6	0,6
60%	0,5	0,5
70%	0,4	0,4
80%	0,3	0,3
Acima de 80%	-	-



AVISO DE SEGURANÇA

A não observância de qualquer das orientações, requisitos e informações descritas neste certificado pode acarretar em riscos à segurança e implica a imediata perda da garantia dos produtos.



RECICLAGEM DE PNEUS - AJA CONSCIENTEMENTE

Em 26 de agosto de 1999, foi publicada a Resolução 258 do Conama, que determina a destinação ambientalmente adequada de pneus inservíveis. É sabido que pneus usados são focos de mosquitos e demoram anos para se degradarem, representando um sério risco à saúde e ao meio ambiente. A Goodyear e seus revendedores estão comprometidos com esse processo de crucial importância para o futuro de nosso planeta. Colabore você também, não deixando pneus em lugares abertos e deixando os pneus usados retirados de seu veículo na loja em que estiver efetuando a troca, para que possamos dar o destino ambientalmente correto. Juntos, com certeza conseguiremos construir um lugar melhor para vivermos.

As futuras gerações agradecem!

PARA INFORMAÇÕES TÉCNICAS ADICIONAIS, CONSULTE NOSSO SITE OU NOSSA REDE DE REVENDADORES.

RESPEITE OS LIMITES DE VELOCIDADE.

Copyright © 2017 - Goodyear do Brasil

Todos os direitos reservados. A reprodução total ou parcial deste material, por quaisquer formas ou meios, só poderá ser feita com o consentimento por escrito da Goodyear do Brasil.

www.goodyear.com.br

goodyearbr

☎ 0800 725 7638

✉ sac@goodyear.com

2017

GOODYEAR

CERTIFICADO DE GARANTIA



PNEUS PARA CAMINHÃO E ÔNIBUS

GUIA DE UTILIZAÇÃO, MANUTENÇÃO E SEGURANÇA



CADASTRO DO CONSUMIDOR

• PREENCHIMENTO OBRIGATÓRIO
• NÃO DESTACAR
• ANEXAR NOTA FISCAL DE COMPPA

Nome: _____

000535

Nota fiscal dos pneus nº: _____

535

Carimbo do revendedor: _____

Data: ____/____/____

GOODYEAR



----- Site do Inmetro -----



Produtos e Serviços com Conformidade Avaliada

Resultado da Consulta:

- 1 Certificado(s)
- 1 Produtos(s)
- 0 Serviços(s)

Certificador: IQA N° Certificado: 04P-0005.14-12 Tipo: Produto Emissão: 29/05/2001 Validade: 07/04/2020 Status do Certificado: Ativo Doc.Normativo

CNPJ/CPF	Razão Social / Nome (PF)	Nome fantasia	Endereço	Status	Papel da empresa
60500246001630	GOODYEAR DO BRASIL PRODUTOS DE BORRACHA LTDA.	GOODYEAR DO BRASIL PRODUTOS DE BORRACHA	VIA ANHANGUERA, KM 128, -- SALTO GRANDE - AMERICANA, SP - BRASIL	ATIVO	REPRESENTANTE LEGAL
	GOODYEAR INNOVATION CENTER AKRON	GOODYEAR INNOVATION CENTER AKRON	TECH WAY DRIVE BLDGS. 45. 60-65, 70-77, 113, 800, 1376 --- AKRON, OHIO, - ESTADOS UNIDOS	ATIVO	CENTRO DE TECNOLOGIA/DESENVOLVIMENTO
▼ Marca	▼ Modelo	▼ Importado	▼ Descrição		
GOODYEAR	GOODYEAR 175/70R13 82T TL KELLY EDGE TOURING SL / 800951	NÃO	(F12) 2A2B1C4D3		



Nova Pesquisa
 Certificados | Produtos | Serviços | Empresas | Organismos Acreditados



----- Site do Inmetro -----



- Certificados
- Produtos
- Serviços
- Empresas
- Organismos Acreditados



Produtos e Serviços com Conformidade Avaliada

Certificados

Resultado da Consulta:

- 1 Certificado(s)
- 1 Produtos(s)
- 0 Serviços(s)

○ Página 1

Certificador: IQA N° Certificado: 04P-0005.14-60 Tipo: Produto Emissão: 29/05/2001 Validade: 07/04/2020 Status do Certificado: Ativo Doc.Normativo

CNPJ/CPF	Razão Social / Nome (PF)	Nome fantasia	Endereço	Status	Papel da empresa
60500246001630	GOODYEAR DO BRASIL PRODUTOS DE BORRACHA LTDA.	GOODYEAR DO BRASIL PRODUTOS DE BORRACHA	VIA ANHANGUERA, KM 128, - - SALTO GRANDE - AMERICANA, SP - BRASIL	ATIVO	REPRESENTANTE LEGAL
	GOODYEAR INNOVATION CENTER AKRON	GOODYEAR INNOVATION CENTER - AKRON	TECH WAY DRIVE BLDGS. 45. 60-65, 70-77, 113, 800, 1376 - - - AKRON, OHIO, - ESTADOS UNIDOS	ATIVO	CENTRO DE TECNOLOGIA/DESENVOLVIMENTO
▼ Marca	▼ Modelo	▼ Importado	▼ Descrição		
GOODYEAR	GOODYEAR 175/80R14 88T TL KELLY EDGE SUV SL / 801006	NÃO	(F60) 2A2B1C2D3		



Nova Pesquisa
 Certificados | Produtos | Serviços | Empresas | Organismos Acreditados

BRASIL

Serviços Barra GovBr

000538

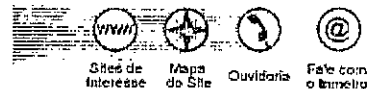

----- Site do Inmetro -----

Certificados

Produtos

Serviços

Empresas

Organismos
Acreditados

v082f

Produtos e Serviços com Conformidade Avaliada

Certificados



topo

Resultado da Consulta:

1 Certificado(s)

39 Produtos(s)

0 Serviços(s)

Página 1

Certificador: CELAC N° Certificado: CN-PNEU-0281-2016-CI Tipo: Produto Emissão: 04/11/2016

Validade: 03/11/2020 Status do Certificado: Ativo Doc.Normativo

CNPJ/CPF	Razão Social / Nome (PF)	Nome fantasia	Endereço	Status	Papel da empresa
16753922000100	WORLD STANDARDS SERVIÇOS E REPRESENTAÇÃO - EIRELI - EPP		RUA FREI CANECA, 322 - 8º ANDAR; CONJUNTO 82, -- CONSOLAÇÃO - SÃO PAULO, SP - BRASIL	ATIVO	SOLICITANTE

▼ Marca	▼ Modelo	▼ Importado	▼ Descrição
FARROAD	195/45R16 84V FRD26	SIM	2A2B2C7D5
FARROAD	195/50R15 86V FRD26	SIM	2A2B2C7D5
FARROAD	205/40ZR17 84W FRD26	SIM	2A2B2C7D5
FARROAD	205/45ZR16 87W FRD26	SIM	2A2B2C7D5
FARROAD	205/45ZR17 88W FRD26	SIM	2A2B2C7D5
FARROAD	205/50ZR16 91W FRD26	SIM	2A2B2C7D5
FARROAD	205/50ZR17 93W FRD26	SIM	2A2B2C7D5
FARROAD	215/35ZR18 84W FRD26	SIM	2A2B2C7D5
FARROAD	215/40ZR17 87W FRD26	SIM	2A2B2C7D5
FARROAD	215/45ZR17 91W FRD26	SIM	2A2B2C7D5
FARROAD	215/50ZR17 95W FRD26	SIM	2A2B2C7D5
FARROAD	225/35ZR19 88W FRD26	SIM	2A2B2C7D5
FARROAD	225/35ZR20 90W FRD26	SIM	2A2B2C7D5
FARROAD	225/40ZR18 92W FRD26	SIM	2A2B2C7D5
FARROAD	225/45ZR17 94W FRD26	SIM	2A2B2C7D5
FARROAD	225/45ZR18 95W FRD26	SIM	2A2B2C7D5
FARROAD	225/50ZR16 96W FRD26	SIM	2A2B2C7D5
FARROAD	225/50ZR17 98W FRD26	SIM	2A2B2C7D5
FARROAD	225/50ZR18 99W FRD26	SIM	2A2B2C7D5
FARROAD	235/35ZR19 91W FRD26	SIM	2A2B2C7D5
FARROAD	235/35ZR20 92W FRD26	SIM	2A2B2C7D5
FARROAD	235/40ZR18 95W FRD26	SIM	2A2B2C7D5
FARROAD	235/45ZR17 97W FRD26	SIM	2A2B2C7D5
FARROAD	235/45ZR18 98W FRD26	SIM	2A2B2C7D5
FARROAD	235/50R18 101W FRD26	SIM	2A2B2C7D5
FARROAD	235/50ZR18 101W FRD26	SIM	2A2B2C7D5
FARROAD	245/35ZR19 93W FRD26	SIM	2A2B2C7D5
FARROAD	245/35ZR20 95Y FRD26	SIM	2A2B2C7D5
FARROAD	245/40ZR18 97W FRD26	SIM	2A2B2C7D5
FARROAD	245/45ZR17 99W FRD26	SIM	2A2B2C7D5
FARROAD	245/45ZR18 100W FRD26	SIM	2A2B2C7D5
FARROAD	245/45ZR19 102W FRD26	SIM	2A2B2C7D5

FARROAD	255/35ZR18 94Y FRD26	SIM	2A2B2C7D5
FARROAD	255/45ZR18 103W FRD26	SIM	2A2B2C7D5
FARROAD	255/50ZR19 107W FRD26	SIM	2A2B2C7D5
FARROAD	265/35ZR18 97Y FRD26	SIM	2A2B2C7D5
FARROAD	265/50R20 111V FRD26	SIM	2A2B2C7D5
FARROAD	275/40R20 106W FRD26	SIM	2A2B2C7D5
FARROAD	275/40ZR20 106W FRD26	SIM	2A2B2C7D5

000539

Nova Pesquisa
Certificados | Produtos | Serviços | Empresas | Organismos Acreditados

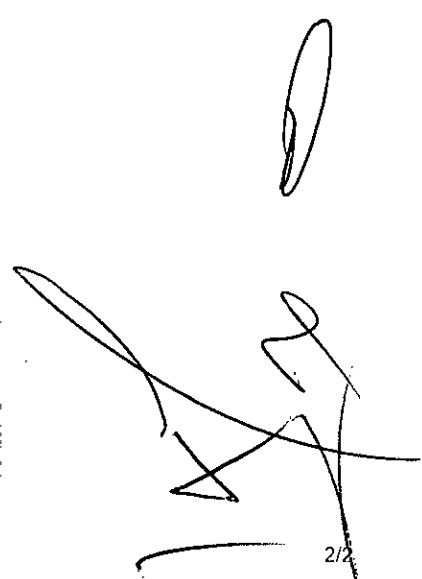



----- Site do Inmetro -----

Certificados

Produtos

Serviços

Empresas

Organismos
Acreditados



Produtos e Serviços com Conformidade Avaliada

Certificados

Resultado da Consulta:

1 Certificado(s)

20 Produtos(s)

0 Serviços(s)

Página 1

Certificador: CELAC N° Certificado: CN-PNEU-0262-2016-CI Tipo: Produto Emissão: 04/11/2016

Validade: 03/11/2020 Status do Certificado: Ativo Doc. Normativo

CNPJ/CPF	Razão Social / Nome (PF)	Nome fantasia	Endereço	Status	Papel da empresa
16753922000100	WORLD STANDARDS SERVIÇOS E REPRESENTAÇÃO - EIRELI - EPP		RUA FREI CANECA, 322 - 8º ANDAR; CONJUNTO 82, -- CONSOLAÇÃO - SÃO PAULO, SP - BRASIL	ATIVO	SOLICITANTE
▼ Marca	▼ Modelo	▼ Importado	▼ Descrição		
FARROAD	195/75R16C 107/105S-8PR FRD96 TUBELESS	SIM	3A2B3C2		
FARROAD	195R14C 106/104S 8PR FRD96 TUBELESS	SIM	3A2B3C2		
FARROAD	195R15C 106/104S 8PR FRD96 TUBELESS	SIM	3A2B3C2		
FARROAD	195R15LT 106/104S FRD96	SIM	3A2B3C2		
FARROAD	205/65R16C 107/105T-8PR FRD96 TUBELESS	SIM	3A2B3C2		
FARROAD	205/70R15C 106/104S-8PR FRD96 TUBELESS	SIM	3A2B3C2		
FARROAD	205/75R16C 110/108R-8PR FRD96 TUBELESS	SIM	3A2B3C2		
FARROAD	205R14C 109/107N-8PR FRD96	SIM	3A2B3C2		
FARROAD	205R14C 109/107R-8PR FRD96 TUBELESS	SIM	3A2B3C2		
FARROAD	215/65R16C 109/107T-8PR FRD96 TUBELESS	SIM	3A2B3C2		
FARROAD	215/70R15C 109/107S-8PR FRD96 TUBELESS	SIM	3A2B3C2		
FARROAD	215/75R14C 112/110S-8PR FRD96 TUBELESS	SIM	3A2B3C2		
FARROAD	215/75R16C 113/111S-8PR FRD96 TUBELESS	SIM	3A2B3C2		
FARROAD	225/65R16C 112/110T-8PRT FRD96 TUBELESS	SIM	3A2B3C2		
FARROAD	225/70R15C 112/110S FRD96	SIM	3A2B3C2		
FARROAD	225/70R15C 112/110S-8PR FRD96 TUBELESS	SIM	3A2B3C2		
FARROAD	225/70R15LT 106/103S FRD96	SIM	3A2B3C2		
FARROAD	6.50R15C 106/101N-10PR FRD96 TUBELESS	SIM	3A2B3C2		
FARROAD	6.50R16C 108/107N 10PR FRD96 TUBELESS	SIM	3A2B3C2		
FARROAD	7.00R15LT 109/105N FRD96	SIM	3A2B3C2		

Nova Pesquisa

Certificados | Produtos | Serviços | Empresas | Organismos Acreditados

000541

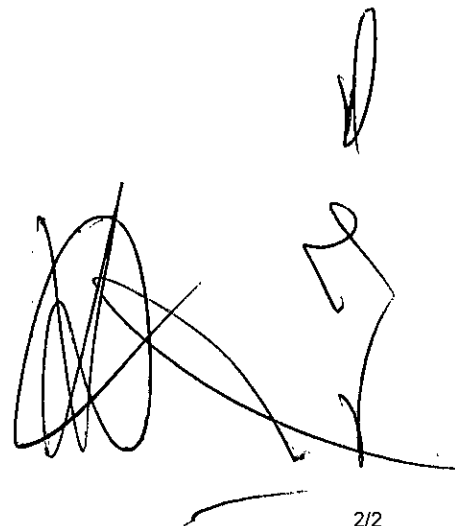
Handwritten signature and scribbles in the bottom right corner of the page.



----- Site do Inmetro -----



Produtos e Serviços com Conformidade Avaliada



Certificados

Resultado da Consulta:

1 Certificado(s)
7 Produtos(s)
0 Serviços(s)

○ Página 1

Certificador: IQA N° Certificado: 04P-0686.01-01 Tipo: Produto Emissão: 30/01/2018 Validade: 30/04/2022 Status do Certificado: Ativo Doc.Normativo

CNPJ/CPF	Razão Social / Nome (PF)	Nome fantasia	Endereço	Status	Papel da empresa
13234591000103	TIA DO BRASIL CONSULTORIA LIMITADA	TIA DO BRASIL CONSULTORIA LIMITADA	R. SHIRLEI BOEIRA SOUTO, 376 -- MAUÁ - COLOMBO, PR - BRASIL	ATIVO	REPRESENTANTE LEGAL

▼ Marca	▼ Modelo	▼ Importado	▼ Descrição
KAMA	KAMA 175/65R14 82H 217 / 1120004	SIM	(F01) 2A2B1C5D4
KAMA	KAMA 175/65R14 82H BREEZE / 1110002	SIM	(F01) 2A2B1C5D4
KAMA	KAMA 185/65R14 86H 230 / 1120006	SIM	(F01) 2A2B1C5D4
KAMA	KAMA 185/65R14 86H BREEZE / 1110005	SIM	(F01) 2A2B1C5D4
KAMA	KAMA 195/65R15 91H 234 / 1120007	SIM	(F01) 2A2B1C5D4
KAMA	KAMA 195/65R15 91H BREEZE / 1110007	SIM	(F01) 2A2B1C5D4
KAMA	KAMA 195/65R15 91H NIKOLA / 1120008	SIM	(F01) 2A2B1C5D4



000543



----- Site do Inmetro -----

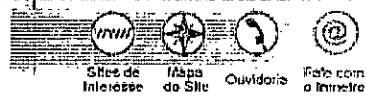

- Certificados
- Produtos
- Serviços
- Empresas
- Organismos Acreditados

Produtos e Serviços com Conformidade Avaliada



Certificados

Resultado da Consulta:

- 1 Certificado(s)
- 1 Produtos(s)
- 0 Serviços(s)

○ Página 1

Certificador: IQA N° Certificado: 04P-0005.14-25 Tipo: Produto Emissão: 29/05/2001 Validade:

07/04/2020 Status do Certificado: Ativo Doc.Normativo

CNPJ/CPF	Razão Social / Nome (PF)	Nome fantasia	Endereço	Status	Papel da empresa
60500246001630	GOODYEAR DO BRASIL PRODUTOS DE BORRACHA LTDA.	GOODYEAR DO BRASIL PRODUTOS DE BORRACHA	VIA ANHANGUERA, KM 128, -- SALTO GRANDE - AMERICANA, SP - BRASIL	ATIVO	REPRESENTANTE LEGAL
	GOODYEAR INNOVATION CENTER AKRON	GOODYEAR INNOVATION CENTER - AKRON	TECH WAY DRIVE BLDGS. 45, 60-65, 70-77, 113, 800, 1376 --- AKRON, OHIO, - ESTADOS UNIDOS	ATIVO	CENTRO DE TECNOLOGIA/DESENVOLVIMENTO
▼ Marca	▼ Modelo	▼ Importado	▼ Descrição		
GOODYEAR	GOODYEAR 11.00R22 152/149K TT STEELMARK AGS / 800831	NÃO	(F25) 4A2B7C1		



Nova Pesquisa
 Certificados | Produtos | Serviços | Empresas | Organismos Acreditados

000544



----- Site do Inmetro -----



Produtos e Serviços com Conformidade Avaliada

Resultado da Consulta:

1 Certificado(s)
1 Produtos(s)
0 Serviços(s)

○ Página 1

Certificador: IQA Nº Certificado: 04P-0005.14-20 Tipo: Produto Emissão: 29/05/2001 Validade: 07/04/2020 Status do Certificado: Ativo Doc.Normativo

CNPJ/CPF	Razão Social / Nome (PF)	Nome fantasia	Endereço	Status	Papel da empresa
60500246001630	GOODYEAR DO BRASIL PRODUTOS DE BORRACHA LTDA.	GOODYEAR DO BRASIL PRODUTOS DE BORRACHA	VIA ANHANGUERA, KM 128, -- SALTO GRANDE - AMERICANA, SP - BRASIL	ATIVO	REPRESENTANTE LEGAL
	GOODYEAR INNOVATION CENTER AKRON	GOODYEAR INNOVATION CENTER - AKRON	TECH WAY DRIVE BLDGS. 45, 60-65, 70-77, 113, 800, 1376 --- AKRON, OHIO, - ESTADOS UNIDOS	ATIVO	CENTRO DE TECNOLOGIA/DESENVOLVIMENTO
▼ Marca	▼ Modelo	▼ Importado	▼ Descrição		
GOODYEAR	GOODYEAR 215/75R17.5 126/124L TL STEELMARK AGS / 800419	SIM	(F20) 4A2B2C2		



Nova Pesquisa
Certificados | Produtos | Serviços | Empresas | Organismos Acreditados

000545

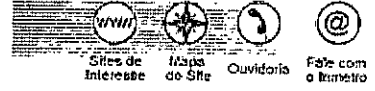

----- Site do Inmetro -----



Produtos e Serviços com Conformidade Avaliada

Certificados

Resultado da Consulta:

1 Certificado(s)

1 Produtos(s)

0 Serviços(s)

○ Página 1

Certificador: IQA N° Certificado: 04P-0005.14-23 Tipo: Produto Emissão: 29/05/2001 Validade:

07/04/2020 Status do Certificado: Ativo Doc.Normativo

CNPJ/CPF	Razão Social / Nome (PF)	Nome fantasia	Endereço	Status	Papel da empresa
60500246001630	GOODYEAR DO BRASIL PRODUTOS DE BORRACHA LTDA.	GOODYEAR DO BRASIL PRODUTOS DE BORRACHA	VIA ANHANGUERA, KM 128, - - SALTO GRANDE - AMERICANA, SP - BRASIL	ATIVO	REPRESENTANTE LEGAL
	GOODYEAR INNOVATION CENTER AKRON	GOODYEAR INNOVATION CENTER - AKRON	TECH WAY DRIVE BLDGS. 45, 60-65, 70-77, 113, 800, 1376 - - - AKRON, OHIO, - ESTADOS UNIDOS	ATIVO	CENTRO DE TECNOLOGIA/DESENVOLVIMENTO
▼ Marca	▼ Modelo	▼ Importado	▼ Descrição		
GOODYEAR	GOODYEAR 10.00R20 146/143L TT STEELMARK AGS / 800428	SIM	(F23) 4A2B5C1		



Nova Pesquisa
 Certificados | Produtos | Serviços | Empresas | Organismos Acreditados



----- Site do Inmetro -----



Produtos e Serviços com Conformidade Avaliada

Certificados

Resultado da Consulta:

1 Certificado(s)

1 Produtos(s)

0 Serviços(s)

Página 1

Certificador: IQA Nº Certificado: 04P-0005.14-23 Tipo: Produto Emissão: 29/05/2001 Validade:

~~07/04/2020~~ Status do Certificado: Ativo Doc.Normativo

CNPJ/CPF	Razão Social / Nome (PF)	Nome fantasia	Endereço	Status	Papel da empresa
60500246001630	GOODYEAR DO BRASIL PRODUTOS DE BORRACHA LTDA.	GOODYEAR DO BRASIL PRODUTOS DE BORRACHA	VIA ANHANGUERA, KM 128, - - SALTO GRANDE - AMERICANA, SP - BRASIL	ATIVO	REPRESENTANTE LEGAL
	GOODYEAR INNOVATION CENTER AKRON	GOODYEAR INNOVATION CENTER - AKRON	TECH WAY DRIVE BLDGS. 45, 60-65, 70-77, 113, 800, 1376 - - - AKRON, OHIO, - ESTADOS UNIDOS	ATIVO	CENTRO DE TECNOLOGIA/DESENVOLVIMENTO
▼ Marca	▼ Modelo	▼ Importado	▼ Descrição		
GOODYEAR	GOODYEAR 10.00R20 146/143K TT KELLY KS481 / 800427	NÃO	(F23) 4A2B5C1		



Nova Pesquisa

Certificados | Produtos | Serviços | Empresas | Organismos Acreditados



----- Site do Inmetro ----- ▾



Certificados

Produtos

Serviços

Empresas

Organismos
Acreditados



Resultado da Consulta:

1 Certificado(s)

2 Produtos(s)

0 Serviços(s)

O Página 1

Certificador: IQA Nº Certificado: **04P-0005.14-26** Tipo: Produto Emissão: 29/05/2001 Validade:

07/04/2020 Status do Certificado: Ativo Doc.Normativo

CNPJ/CPF	Razão Social / Nome (PF)	Nome fantasia	Endereço	Status	Papel da empresa
60500246001630	GOODYEAR DO BRASIL PRODUTOS DE BORRACHA LTDA.	GOODYEAR DO BRASIL PRODUTOS DE BORRACHA	VIA ANHANGUERA, KM 128, - - SALTO GRANDE - AMERICANA, SP - BRASIL	ATIVO	REPRESENTANTE LEGAL
	GOODYEAR INNOVATION CENTER AKRON	GOODYEAR INNOVATION CENTER - AKRON	TECH WAY DRIVE BLDGS. 45, 60-65, 70-77, 113, 800, 1376 - - - AKRON, OHIO, - ESTADOS UNIDOS	ATIVO	CENTRO DE TECNOLOGIA/DESENVOLVIMENTO
▼ Marca	▼ Modelo	▼ Importado	▼ Descrição		
GOODYEAR	GOODYEAR 295/80R22.5 152/148L TL STEELMARK AGD / 800455	NÃO	(F26) 4A2B7C2		
GOODYEAR	GOODYEAR 295/80R22.5 152/148L TL STEELMARK AGS / 800456	NÃO	(F26) 4A2B7C2		



Nova Pesquisa

Certificados | Produtos | Serviços | Empresas | Organismos Acreditados





----- Site do Inmetro ----- ▼



Certificados

Produtos

Serviços

Empresas

Organismos
Acreditados



Produtos e Serviços com Conformidade Avaliada

Certificados

Resultado da Consulta:

1 Certificado(s)

1 Produtos(s)

0 Serviços(s)

○ Página 1

Certificador: IQA N° Certificado: 04P-0005.14-28 Tipo: Produto Emissão: 29/05/2001 Validade:

07/04/2020 Status do Certificado: Ativo Doc.Normativo

CNPJ/CPF	Razão Social / Nome (PF)	Nome fantasia	Endereço	Status	Papel da empresa
60500246001630	GOODYEAR DO BRASIL PRODUTOS DE BORRACHA LTDA.	GOODYEAR DO BRASIL PRODUTOS DE BORRACHA	VIA ANHANGUERA, KM 128. -- SALTO GRANDE - AMERICANA, SP - BRASIL	ATIVO	REPRESENTANTE LEGAL
	GOODYEAR INNOVATION CENTER AKRON	GOODYEAR INNOVATION CENTER - AKRON	TECH WAY DRIVE BLDGS. 45, 60-65, 70-77, 113, 800, 1376 --- AKRON, OHIO, - ESTADOS UNIDOS	ATIVO	CENTRO DE TECNOLOGIA/DESENVOLVIMENTO
▼ Marca	▼ Modelo	▼ Importado	▼ Descrição		
GOODYEAR	GOODYEAR 275/80R22.5 149/146L TL STEELMARK AGS / 800479	SIM	(F28) 4A2B6C2		



Nova Pesquisa
Certificados | Produtos | Serviços | Empresas | Organismos Acreditados

000543

IGF COMÉRCIO DE PNEUS EIRELI

CNPJ – 03.805.667/0001-50 - INSC. EST. – 902.11961-23

Rua João Bettega, 687 – Portão – Curitiba PR

CEP – 81.070-000 – TEL – (41) 3333-4322

terezapneus@terezapneus.com.br

GARANTIA

PREGÃO PRESENCIAL N° 19/2019

DECLARAMOS para fins de participação no procedimento licitatório – PREGÃO n. 19/2019 da Prefeitura Municipal de Siqueira Campos -PR, que os pneus ofertados são novos, de 1ª (primeira) linha, com garantia de fábrica de 05 (cinco) anos, com certificação do INMETRO, camaras de ar e protetores possuem 03 (três) anos de garantia.

Curitiba 07 de Junho de 2.019.

Eduardo H. Senff

Eduardo Henrique Senff

Sócio Administrador

CPF 033.061.289-10

RG 7.619.672-9 SSP/PR

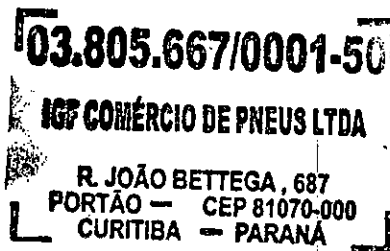

[Handwritten signature]

000550

CERTIFICADO DE GARANTIA

GOODYEAR.

FARROAD

KAMA TYRES

TITAN.

 **FORERUNNER**

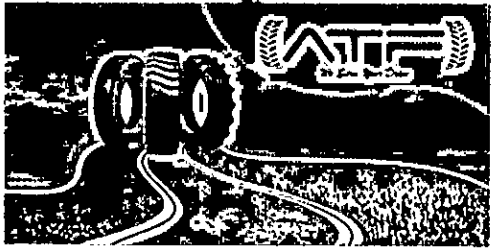

CLIENTE: _____

TELEFONE: _____

VEÍCULO(marca/modelo): _____ PLACA: _____

ODÔMETRO NA INSTALAÇÃO: _____ DATA DE

COMPRA DOS PNEUS: ____/____/____

PNEU MEDIDA/MODELO: _____

QUANTIDADE: _____

REVENDEDOR: _____ TEL _____

REVENDEDOR: _____ Nº DA NF: _____

Os pneus comercializados pela IGF COMÉRCIO DE PNEUS EIRELI inscrita no CNPJ: 0318051667/000150, dentre eles as marcas Goodyear, Farroad, Titan, Kama

Tyres, Forerunner e ATF, ~~possuem garantia total pelo prazo de 05 (cinco) anos~~ contra vícios ou defeitos de fabricação, ocultos ou aparentes, a contar da data de sua aquisição, conforme constante na respectiva nota fiscal de compra. Sendo 90 dias de garantia legal e 4 anos e 9 meses de garantia contratual.

Desde que em sua banda de rodagem original e com profundidade mínima remanescente de 1,6 milímetro nos sulcos da banda de rodagem (conforme o indicador de segurança TWI – TreadWear Indicator, medida esta determinada pelo Conselho Nacional de Trânsito) e que não seja comprovado o uso em competições. E desde que devidamente constatado pelos técnicos da IGF COMÉRCIO DE PNEUS EIRELI.

Para garantir melhor desempenho, durabilidade e segurança dos pneus, recomendam-se os seguintes cuidados:

1. Realizar o alinhamento e balanceamento do veículo a cada 5.000km rodados.
2. Realizar rodízio dos pneus a cada 5.000km rodados.
3. Checar semanalmente calibragem, mantendo a pressão recomendada pelo fabricante do veículo.
4. Inspeção visual da carcaça e da banda de rodagem regularmente.
5. Pneus que tiverem rodado murchos ou com quantidade de ar insuficiente, decorrentes de furos ou outras formas de vazamentos.
6. No caso de desgaste irregular provocado por defeitos na suspensão do veículo ou falta de alinhamento.
7. No caso de superar o limite de peso recomendado pelo fabricante do veículo.
8. No caso de superar o limite de velocidade recomendado pelo fabricante do veículo.
9. Em casos de contaminação por produtos químicos, graxas, solventes ou qualquer produto derivado de petróleo.
10. Consertos inadequados nos pneus.
11. Problemas decorrentes de montagem e/ou desmontagem errônea do pneu.
12. Problemas decorrentes de frenagens bruscas, painagens, arrancadas.
13. Série DOT adulterada, raspada ou ilegível.
14. Problemas decorrentes de qualquer condição que não seja defeito de fabricação.
15. No caso de pneu não fornecido pela IGF COMÉRCIO DE PNEUS EIRELI.

Para exercício da respectiva garantia, deverá o consumidor apresentar ao revendedor IGF COMÉRCIO DE PNEUS EIRELI o(s) pneu(s) que supõe apresentar vício ou defeito de fabricação, acompanhado do original da respectiva nota fiscal de compra e do presente termo de garantia.

Para efeitos de reposição do produto, será levado em consideração o percentual de borracha analisado na banda de rodagem do pneu:

- Se o percentual de borracha analisado dos pneus for igual ou superior a 80%: consumidor terá direito a substituição integrado produto.



• Se o percentual de borracha analisado for igual ou inferior a 79% (limitando-se em 1,6mm de profundidade de sulco da banda de rodagem): consumidor terá direito ao crédito proporcional da garantia, utilizando-o para aquisição de um novo pneu, pagando apenas a diferença.

Para garantir melhor desempenho, durabilidade e segurança dos pneus, recomendam-se os seguintes cuidados:

1. Pneus que tenham rodado com excesso de pressão.
2. Surgimento de bolhas, furos, cortes causados por impactos, mesmo quando causados por defeitos da pista, tais como buracos, pedras, lombadas, etc.
3. No caso de colisão, batida na suspensão ou na lataria (monobloco).
4. No caso do uso em competições ou utilização de rodas não recomendadas para o tipo de pneu.

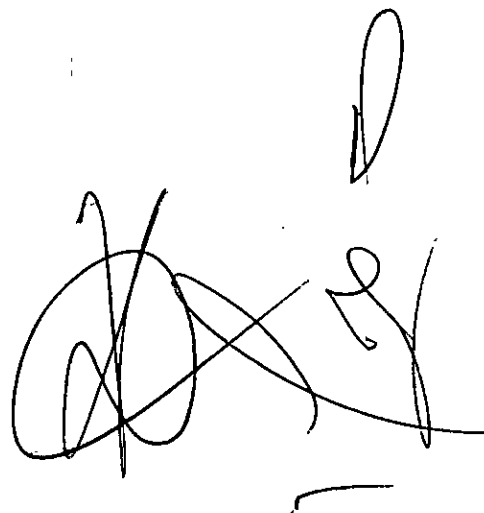
A large, stylized handwritten signature in black ink, located in the bottom right corner of the page. The signature is highly cursive and difficult to decipher, but it appears to consist of several overlapping loops and lines.

000553

CERTIFICADO DE GARANTIA

GS CAMARAS DE AR

BRASTUBE 



CLIENTE: _____

TELEFONE: _____

VEÍCULO(marca/modelo): _____

PLACA: _____

ODÔMETRO NA INSTALAÇÃO: _____ DATA DE

COMPRA DOS PNEUS: ____/____/____

PNEU MEDIDA/MODELO: _____

QUANTIDADE: _____

REVENDEDOR: _____ TEL

REVENDEDOR: _____ Nº DA NF: _____

As condições descritas neste Termo de Garantia são aplicáveis às marcas de Câmaras de Ar: Magnum, Dobermann, GS Camaras de ar e Brastube, comercializados pela IGF COMÉRCIO DE PNEUS EIRELI inscrita no CNPJ: 03.805.667/0001-50

Além da garantia legal, a pela IGF COMÉRCIO DE PNEUS EIRELI., garante seus produtos em casos de defeito de fabricação, desde que devidamente constatados por: a) Técnico da equipe da Qualidade pela IGF COMÉRCIO DE PNEUS EIRELI, de acordo com os processos e períodos indicados a seguir:

Nota 01 - As Garantias mencionadas neste Termo, referem-se à vida original das Câmaras de Ar, ou seja, sem que exista qualquer tipo de interferência externa (consertos) no produto.

1. **Garantia Legal** Nos três (3) primeiros meses após a compra do produto, comprovada pela nota fiscal de compra, o produto será

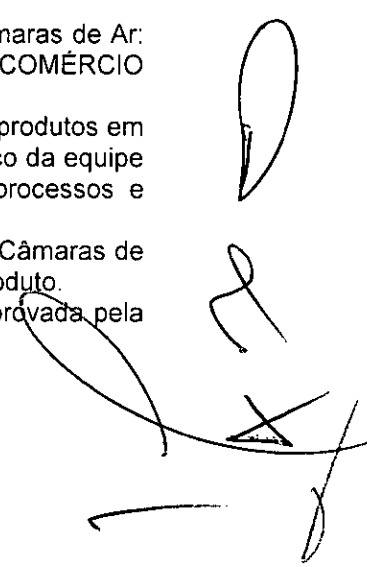

000554

trocado sem ônus para o consumidor, excetuando-se veículos com placas de uso comercial tais como: caminhões, ônibus, ou qualquer veículo de transporte de aluguel ou uso comercial, por não serem considerados pelo *Código de Defesa do Consumidor* (art. 2º.) como consumidores e, portanto, destinatários finais dos produtos.

2. Garantia contratual - Câmaras de Ar

Garantia de 03 (três) anos da data de aquisição, comprovada pela nota fiscal de compra do produto ou do veículo no caso de produtos de equipamento original já incluído o período da garantia legal.

3. Garantia Contratual – Famílias de Câmaras de Ar: Motocicleta, Passeio, Camioneta, Agrícola e Fora de Estrada

Ultrapassado o período da garantia legal, se o produto se enquadrar nas condições indicadas no item 2 deste termo, um novo produto do mesmo tipo (ou semelhante na falta do mesmo) e medida será entregue, observando o disposto no item 5 abaixo.

4. Garantia Contratual – Famílias de Câmaras de Ar: Transporte

Ultrapassando o período da garantia legal, se o produto se enquadrar nas condições indicadas no item 2 deste termo, um novo produto do mesmo tipo (ou semelhante na falta do mesmo) e medida será entregue, observando o disposto no item 5 abaixo.

6. O Que a garantia não cobre

6.1 Danos aos produtos causados por: (a) Condições e qualidade das estradas, ruas ou quaisquer vias transitáveis, incluindo (sem limitações) furos; cortes; impactos sobre obstáculos na pista; etc., provocados por infortúnios, imperícias ou riscos assumidos na condução e manobra do veículo;

(b) Uso continuado de pressão baixa nos pneus (rodar vazio);

(c) Uso ou operação imprópria ou inadequada, incluindo (sem limitações):

i. Calibragem de pressão imprópria para o fim ou finalidade a que se destina;

ii. Sobrecarga do veículo;

iii. Pneu montado em roda imprópria;

iv. Câmara de medida incorreta para o pneu a que se destina;

v. Veículo desalinhado;

vi. Conjunto pneu/roda fora de balanceamento;

vii. Componentes de suspensão do veículo gastos ou danificados;

viii. Câmara de outra marca;

ix. Montagem ou desmontagem irregular;

x. Patinagem ou derrapagens;

xi. Contaminação por produtos químicos;

xii. Aquecimento anormal por fogo ou outro tipo de combustão;

xiii. Água ou outro material preso dentro do pneu durante a montagem;

xiv. Alterações do pneu: ressulcagem em desacordo com as recomendações técnicas;

modificação da banda por algum motivo como raspagem, ou cortes que venham danificar a estrutura do pneu e conseqüentemente a câmara de ar;

xv. Alterações na câmara de ar: como substituição da válvula;

xvi. Uso em corridas, competições ou "rachas";

xvii. Excesso de velocidade (em relação ao indicado pelo símbolo de velocidade);

(d) Pneu com Reparo Impróprio: o pneu com reparo inadequado pode ocasionar danos à parede da câmara

podendo provocar rupturas. O reparo adequado deve atender requisitos da Norma ABNT NBR MN-225,

como o "manchão combinado" ou "plug" que veda a parte interna e preenche a região danificada

externamente, ou o manchão acompanhado do preenchimento da região danificada com borracha prévulcanizada.

O conserto deve estar bem acabado para evitar cortes na parede da câmara de ar;

(e) Danos Causados por Armazenamento Inadequado ou exposição dos produtos à luz e à umidade de forma prolongada;

(f) Não observância das precauções referentes à manutenção e segurança de pneus contidos nos manuais fornecidos pelo fabricante do veículo.

6.2 Pneus para veículos de passeio, camionetas, ônibus e caminhões que não possuam a marca do INMETRO estampada na lateral.

6.3 Câmaras de ar com mais de 3 consertos.

Nota 02 - Para efetuação da aplicação da garantia, os itens acima devem ser comprovados pelo técnico credenciado pela IGF COMÉRCIO DE PNEUS EIRELI

7. Obrigações do Proprietário e/ou condutor do veículo

- (a) Utilizar sempre a pressão de inflação indicada pelo fabricante do veículo para a condição de uso.
- (b) Verificar a pressão de inflação de todos os pneus, inclusive o estepe, regularmente (semanalmente de preferência), e com pneus frios, mantendo os pneus calibrados com as pressões indicadas pelo fabricante do veículo para cada condição de uso.
- (c) Certificar-se de que as válvulas estejam tampadas;
- (d) Utilizar o veículo dentro das condições de carga e velocidade indicadas pelo fabricante do veículo no que diz respeito às especificações individualizadas do modelo de pneu utilizado;
- (e) Manter as rodas alinhadas e os conjuntos roda/pneu/câmara/protetor devidamente balanceados;
- (f) Usar em cada ponta do eixo conjunto de roda/pneu/câmara/protetor da mesma marca e medida;
- (g) Usar pneus de medida, índice de carga e símbolo de velocidade iguais aos indicados pelo fabricante do veículo.

8. Recomendações de uso

(a) **Manutenção do Conjunto:** É muito importante verificar sempre o estado dos pneus, seguindo as orientações e recomendações de revisão/substituição do fabricante do veículo. As condições do pneu influenciam diretamente no desempenho da câmara de ar.

(b) **Pressão dos Pneus:** Pneus com pressão acima ou abaixo da recomendada sofrem desgastes e fadiga dos materiais que o compõe facilitando a ruptura da câmara de ar devido às condições extremas não aplicáveis às câmaras de ar, comprometendo sua durabilidade e segurança. Tanto a baixa pressão como a alta pressão dos pneus causa instabilidade nas curvas e perda de aderência em pistas molhadas, além do risco de esgarçamento do pneu ou estouro da câmara de ar. Utilize sempre as pressões recomendadas pelo fabricante do veículo.

i. Consequências da baixa pressão nos pneus: superaquecimento do conjunto, quebras e separações dos componentes estruturais do pneu;

ii. Consequências da alta pressão nos pneus: devido ao super tensionamento da carcaça, o pneu fica mais suscetível a cortes e impactos podendo ocasionar o estouro da câmara de ar.

(c) **Alinhamento de Direção:** Desvios mecânicos causados pelo desalinhamento de direção provocam

desgastes prematuros ou irregulares nos pneus, além de deixar o veículo instável e inseguro. Verificar o alinhamento a cada 10.000 km como regra geral ou em período inferior se indicado pelo fabricante do

veículo. O alinhamento deve ser verificado antes dos 10.000 km nos seguintes casos:

i. Veículo puxa para um lado;

ii. Motorista sente mudanças na dirigibilidade;

iii. Houve choque forte contra obstáculo na pista ou em buraco;

iv. Foram trocadas peças da suspensão (amortecedores, molas, buchas, bandejas, braços auxiliares, etc.);

v. Pneus estão se desgastando de forma não uniforme (desgaste irregular);

vi. Pneus passaram a gerar mais ruído.

(d) Balanceamento de Rodas: O desbalanceamento das rodas, além de desconforto ao dirigir, causa perda de tração, de estabilidade e desgastes acentuados em componentes mecânicos e no próprio pneu. Verificar o balanceamento a cada 10.000 km como regra geral ou em período inferior se indicado pelo fabricante do veículo. O alinhamento deve ser verificado antes dos 10.000 km nos seguintes casos

- i. Troca de pneus e/ou rodas;
- ii. Vibração do volante ou veículo;
- iii. Foi efetuado o rodízio de pneus;
- iv. Pneu ou câmara de ar foi consertado devido a furo ou corte;
- v. Houve choque forte contra obstáculo na pista ou em buraco causando empenamento do aro;
- vi. Perda de contrapeso de balanceamento do aro;
- vii. Pneu se desgastou excessivamente em pontos isolados.

(e) Rodízio de Pneus: Para que todos os pneus tenham um desgaste uniforme, gerando economia e melhor dirigibilidade, além de prevenir problemas futuros de segurança, deve-se fazer o rodízio dos mesmos conforme a recomendação do fabricante do veículo. Com relação aos pneus, recomenda-se o rodízio:

- i. Para pneus radiais de passeio a cada 8.000 km aproximadamente;
 - ii. Para pneus diagonais de passeio: Mudar os pneus a cada 5.000 km aproximadamente.
- (f) Limite de Segurança: É importante obedecer ao limite de segurança no desgaste natural do pneu em sua banda de rodagem, que não deve ter menos do que 1,6 mm de profundidade dos sulcos, conforme norma do Conselho Nacional de Trânsito (CONTRAN).

(g) Carga Transportada: A sobrecarga se dá quando o peso aplicado sobre o pneu é maior que o especificado, comprometendo a quilometragem do mesmo e aumentando os riscos de estouro da câmara de ar ou alterações estruturais importantes. Siga as recomendações do fabricante do veículo quanto à carga máxima que pode ser transportada e sua distribuição.

9. Identificação das câmaras

Na câmara de ar há muita informação importante para a correta utilização do produto e para a fábrica controlar o seu alto padrão de qualidade.

A data de fabricação é indicada, conforme padrão internacional (DOT), pelos últimos 04 (quatro) dígitos da série carimbada na Câmara de Ar, onde os 02 (dois) primeiros números indicam a semana em que a Câmara de Ar foi fabricada (01 a 53) e os 02 (dois) últimos dígitos representam o ano de fabricação. Exemplo: 0117 >>>> 01 corresponde à 1ª semana do ano e 17 ao ano 2017.

Importante: Os 04 (quatro) números indicativos de semana e ano (DOT), estão estampados em tinta verde na mesma.

10. Locais para exame do produto e atendimento da garantia

O cliente pode utilizar um ou mais dos seguintes canais de comunicação:
e-mail: terezapneus@terezapneus.com.br ou telefone 41-3333-4322

000557

CERTIFICADO DE GARANTIA



CLIENTE: _____
TELEFONE: _____
VEÍCULO(marca/modelo): _____ PLACA: _____

ODÔMETRO NA INSTALAÇÃO: _____ DATA DE
COMPRA DOS PNEUS: ____/____/____
PNEU MEDIDA/MODELO: _____
QUANTIDADE: _____
REVENDEDOR: _____ TEL _____
REVENDEDOR: _____ Nº DA NF: _____

As condições descritas neste Termo de Garantia são aplicáveis às marcas de Irbo, comercializados pela IGF COMÉRCIO DE PNEUS EIRELI inscrita no CNPJ: 03.805.667/0001-50

Além da garantia legal, a pela IGF COMÉRCIO DE PNEUS EIRELI., garante seus produtos em casos de defeito de fabricação, desde que devidamente constatados por: a) Técnico da equipe da Qualidade pela IGF COMÉRCIO DE PNEUS EIRELI, de acordo com os processos e períodos indicados a seguir:

Nota 01 - As Garantias mencionadas neste Termo, referem-se à vida original dos Protetores, ou seja, sem que exista qualquer tipo de interferência externa (consertos) no produto.

1. **Garantia Legal** Nos três (3) primeiros meses após a compra do produto, comprovada pela nota fiscal de compra, o produto será trocado sem ônus para o consumidor, excetuando-se veículos com placas de uso comercial tais como: caminhões, ônibus, ou qualquer veículo de transporte de aluguel ou uso comercial, por não serem considerados pelo *Código de Defesa do Consumidor* (art. 2º.) como consumidores e, portanto, destinatários finais dos produtos.

2. **Garantia contratual** - Protetor

~~Garantia de 03 (três) anos da data de aquisição~~ comprovada pela nota fiscal de compra do produto ou do veículo no caso de produtos de equipamento original já incluído o período da garantia legal.

3. **O Que a garantia não cobre**

3.1 Danos aos produtos causados por: (a) Condições e qualidade das estradas, ruas ou quaisquer vias transitáveis, incluindo (sem limitações) furos; cortes; impactos sobre obstáculos na pista; etc., provocados por infortúnios, imperícias ou riscos assumidos na condução e manobra do veículo;

- (b) Uso continuado de pressão baixa nos pneus (rodar vazio);
 - (c) Uso ou operação imprópria ou inadequada, incluindo (sem limitações):
 - i. Calibragem de pressão imprópria para o fim ou finalidade a que se destina;
 - ii. Sobrecarga do veículo;
 - iii. Pneu montado em roda imprópria;
 - iv. Câmara de medida incorreta para o pneu a que se destina;
 - v. Veículo desalinhado;
 - vi. Conjunto pneu/roda fora de balanceamento;
 - vii. Componentes de suspensão do veículo gastos ou danificados;
 - viii. Câmara de outra marca;
 - ix. Montagem ou desmontagem irregular;
 - x. Patinagem ou derrapagens;
 - xi. Contaminação por produtos químicos;
 - xii. Aquecimento anormal por fogo ou outro tipo de combustão;
 - xiii. Água ou outro material preso dentro do pneu durante a montagem;
 - xiv. Alterações do pneu: ressucagem em desacordo com as recomendações técnicas; modificação da banda por algum motivo como raspagem, ou cortes que venham danificar a estrutura do pneu e conseqüentemente a câmara de ar;
 - xv. Alterações na câmara de ar: como substituição da válvula;
 - xvi. Uso em corridas, competições ou "rachas";
 - xvii. Excesso de velocidade (em relação ao indicado pelo símbolo de velocidade);
- (d) Pneu com Reparo Impróprio: o pneu com reparo inadequado pode ocasionar danos à parede da câmara podendo provocar rupturas. O reparo adequado deve atender requisitos da Norma ABNT NBR MN-225, como o "manchão combinado" ou "plug" que veda a parte interna e preenche a região danificada externamente, ou o manchão acompanhado do preenchimento da região danificada com borracha prévulcanizada. O conserto deve estar bem acabado para evitar cortes na parede da câmara de ar;
- (e) Danos Causados por Armazenamento Inadequado ou exposição dos produtos à luz e à umidade de forma prolongada;
- (f) Não observância das precauções referentes à manutenção e segurança de pneus contidos nos manuais fornecidos pelo fabricante do veículo.
- 3.2 Pneus para veículos de passeio, camionetas, ônibus e caminhões que não possuam a marca do INMETRO estampada na lateral.
- 3.3 Câmaras de ar com mais de 3 consertos.
- Nota 02** - Para efetuação da aplicação da garantia, os itens acima devem ser comprovados pelo técnico credenciado pela IGF COMÉRCIO DE PNEUS EIRELI

4. Obrigações do Proprietário e/ou condutor do veículo

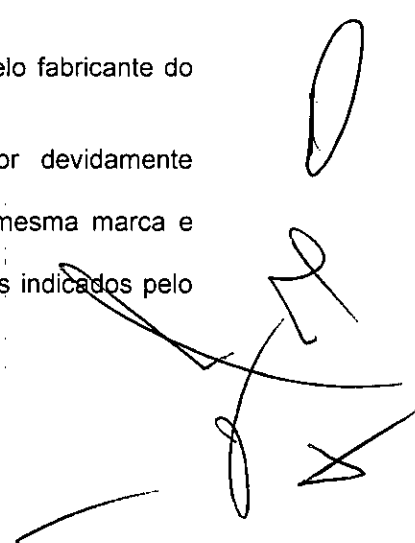
- (a) Utilizar sempre a pressão de inflação indicada pelo fabricante do veículo para a condição de uso.
 - (b) Verificar a pressão de inflação de todos os pneus, inclusive o estepe, regularmente (semanalmente de preferência), e com pneus frios, mantendo os pneus calibrados com as pressões indicadas pelo fabricante do veículo para cada condição de uso.
 - (c) Certificar-se de que as válvulas estejam tampadas;
 - (d) Utilizar o veículo dentro das condições de carga e velocidade indicadas pelo fabricante do veículo no que diz respeito às especificações individualizadas do modelo de pneu utilizado;
 - (e) Manter as rodas alinhadas e os conjuntos roda/pneu/câmara/protetor devidamente balanceados;
 - (f) Usar em cada ponta do eixo conjunto de roda/pneu/câmara/protetor da mesma marca e medida;
 - (g) Usar pneus de medida, índice de carga e símbolo de velocidade iguais aos indicados pelo fabricante do veículo.
- 

5. Recomendações de uso

(a) **Manutenção do Conjunto:** É muito importante verificar sempre o estado dos pneus, seguindo as orientações e recomendações de revisão/substituição do fabricante do veículo. As condições do pneu influenciam diretamente no desempenho da câmara de ar.

(b) **Pressão dos Pneus:** Pneus com pressão acima ou abaixo da recomendada sofrem desgastes e fadiga dos

materiais que o compõe facilitando a ruptura da câmara de ar devido às condições extremas não aplicáveis às câmaras de ar, comprometendo sua durabilidade e segurança. Tanto a baixa pressão como a alta pressão dos pneus causa instabilidade nas curvas e perda de aderência em pistas molhadas, além do risco de esgarçamento do pneu ou estouro da câmara de ar. Utilize sempre as pressões recomendadas pelo fabricante do veículo.

i. Consequências da baixa pressão nos pneus: superaquecimento do conjunto, quebras e separações dos componentes estruturais do pneu;

ii. Consequências da alta pressão nos pneus: devido ao super tensionamento da carcaça, o pneu fica mais suscetível a cortes e impactos podendo ocasionar o estouro da câmara de ar.

(c) **Alinhamento de Direção:** Desvios mecânicos causados pelo desalinhamento de direção provocam

desgastes prematuros ou irregulares nos pneus, além de deixar o veículo instável e inseguro. Verificar o

alinhamento a cada 10.000 km como regra geral ou em período inferior se indicado pelo fabricante do

veículo. O alinhamento deve ser verificado antes dos 10.000 km nos seguintes casos:

i. Veículo puxa para um lado;

ii. Motorista sente mudanças na dirigibilidade;

iii. Houve choque forte contra obstáculo na pista ou em buraco;

iv. Foram trocadas peças da suspensão (amortecedores, molas, buchas, bandejas, braços auxiliares, etc.);

v. Pneus estão se desgastando de forma não uniforme (desgaste irregular);

vi. Pneus passaram a gerar mais ruído.

(d) **Balanceamento de Rodas:** O desbalanceamento das rodas, além de desconforto ao dirigir, causa perda de

tração, de estabilidade e desgastes acentuados em componentes mecânicos e no próprio pneu. Verificar o

balanceamento a cada 10.000 km como regra geral ou em período inferior se indicado pelo fabricante do

veículo. O alinhamento deve ser verificado antes dos 10.000 km nos seguintes casos

i. Troca de pneus e/ou rodas;

ii. Vibração do volante ou veículo;

iii. Foi efetuado o rodízio de pneus;

iv. Pneu ou câmara de ar foi consertado devido a furo ou corte;

v. Houve choque forte contra obstáculo na pista ou em buraco causando empenamento do aro;

vi. Perda de contrapeso de balanceamento do aro;

vii. Pneu se desgastou excessivamente em pontos isolados.

(e) **Rodízio de Pneus:** Para que todos os pneus tenham um desgaste uniforme, gerando economia e melhor

dirigibilidade, além de prevenir problemas futuros de segurança, deve-se fazer o rodízio dos mesmos

conforme a recomendação do fabricante do veículo. Com relação aos pneus, recomenda-se o rodízio:

i. Para pneus radiais de passeio a cada 8.000 km aproximadamente;

ii. Para pneus diagonais de passeio: Mudar os pneus a cada 5.000 km aproximadamente.

(f) **Limite de Segurança:** É importante obedecer ao limite de segurança no desgaste natural do pneu em sua

banda de rodagem, que não deve ter menos do que 1,6 mm de profundidade dos sulcos, conforme norma

do Conselho Nacional de Trânsito (CONTRAN).

000560

(g) Carga Transportada: A sobrecarga se dá quando o peso aplicado sobre o pneu é maior que o especificado, comprometendo a quilometragem do mesmo e aumentando os riscos de estouro da câmara de ar ou alterações estruturais importantes. Siga as recomendações do fabricante do veículo quanto à carga máxima que pode ser transportada e sua distribuição.

6. Locais para exame do produto e atendimento da garantia

O cliente pode utilizar um ou mais dos seguintes canais de comunicação:
e-mail: terezapneus@terezapneus.com.br ou telefone 41-3333-4322

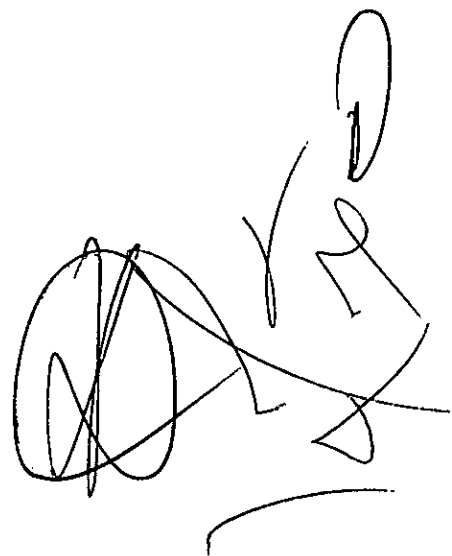
A large, stylized handwritten signature or scribble in black ink, located in the bottom right corner of the page. It consists of several overlapping loops and lines, making it difficult to decipher as a specific name.

ENVELOPE B - HABILITAÇÃO

PREFEITURA MUNICIPAL DE SIQUEIRA CAMPOS
PREGÃO PRESENCIAL Nº 19/2019

000561

INDÚSTRIA E COMERCIO MUT PNEUS LTDA - EPP

CNPJ: 58.619.644/0001-42

I.E.: 170.024.897.110

AV. DR. PEDRO BENTIVOGLIO FILHO, Nº 30 - DISTRITO INDUSTRIAL
ANDRADINA/SP - CEP: 16.902-170

TELEFONE: (18)3722-4671 E-MAIL: mutpneus@terra.com.br

ÀS 09:00 HORAS DO DIA: 27 DE JUNHO DE 2019.



INDÚSTRIA E COMERCIO MUT PNEUS LTDA - EPP
CNPJ 58.619.644/0001-42 * INSC. EST.: 170.024.897.110

000562

HABILITAÇÃO

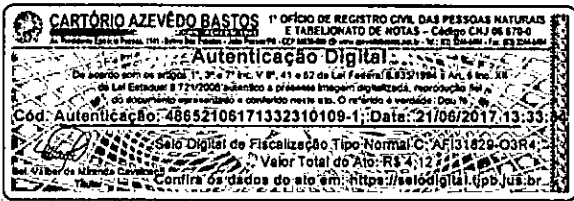

000563

JUCESP PROTOCOLO
0.580.378/17-2



INSTRUMENTO PARTICULAR DE ALTERAÇÃO CONTRATUAL DE UMA SOCIEDADE EMPRESÁRIA LIMITADA

INDÚSTRIA E COMERCIO MUT PNEUS LTDA - EPP

CNPJ-58.619.644/0001-42

MARCIO ANTONIO TOZZI, brasileiro, casado sob o regime da comunhão parcial de bens, empresário, nascido em 26/11/1968 na cidade de Guaraçai/SP, portador do RG nº 18.506.183 SSP/SP e do CPF nº 085.220.168-01, residente e domiciliado na Rua Evandro Brebati Calvoso, nº 1.554, Bairro Centro, CEP 16901-020, em Andradina, Estado de São Paulo, e;

PAULO ROBERTO TOZZI, brasileiro, casado sob o regime da comunhão parcial de bens, empresário, nascido em 03/11/1963 na cidade de Guaraçai/SP, portador do RG nº 15.823.627-7 SSP/SP e do CPF nº 092.024.138-78, residente e domiciliado na Rua Pereira Barreto, nº 279, Bairro Jardim das Águas, CEP 16900-155, em Andradina, Estado de São Paulo;

Únicos sócios componentes da sociedade empresária limitada, **INDÚSTRIA E COMERCIO MUT PNEUS LTDA - EPP**, com sede e domicílio na Avenida Doutor Pedro Bentivoglio Filho, nº 30, Bairro Distrito Industrial, CEP 16902-170, em Andradina, Estado de São Paulo, registrada na JUCESP sob o NIRE nº 35207876885 em sessão de 10/02/1988, inscrita no CNPJ sob nº 58.619.644/0001-42, resolvem, assim, alterar o contrato social:

I - DA ADMISSÃO DE SÓCIAS

Admite-se na sociedade a sócia **ILZA CALISTER MARTINS TOZZI**, brasileira, casada sob o regime da comunhão parcial de bens, empresária, natural de Andradina/SP, nascida em 05/11/1966, portadora do RG nº 18.890.910-2 SSP/SP expedido em 09/02/2011 e do CPF nº 061.624.508-48, residente e domiciliada na Rua Pereira Barreto, nº 279, Bairro Jardim das Águas, CEP 16900-155, em Andradina, Estado de São Paulo, e;

Admite-se também na sociedade a sócia **TATHIANE CALISTER MARTINS TOZZI**, brasileira, solteira, empresária, natural de Guaraçai/SP, nascida em 04/03/1992, portadora do RG nº 48.372.739-8 SSP/SP expedido em 21/06/2005 e do CPF nº 415.449.048-60, residente e domiciliado na Rua Pereira Barreto, nº 279, Bairro Jardim das Águas, CEP 16900-155, em Andradina, Estado de São Paulo.

II - DA RETIRADA DOS SÓCIOS

Retira-se da sociedade, por sua livre e espontânea vontade, o sócio **PAULO ROBERTO TOZZI**, cedendo e transferindo a TÍTULO ONEROSO a totalidade das suas quotas de capital que possuía na sociedade, um total de 15.000 (quinze mil) quotas, no valor de R\$ 1,00 (um real) cada uma, que perfazem R\$ 15.000,00 (quinze mil reais) da seguinte forma: 7.500 (sete mil e quinhentas) quotas, que perfazem R\$ 7.500,00 (sete mil e quinhentos reais) para a sócia ora admitida e já qualificada neste instrumento **ILZA CALISTER MARTINS TOZZI**, e 7.500 (sete mil e quinhentas) quotas, que perfazem R\$ 7.500,00 (sete mil e quinhentos reais) para a sócia ora admitida e já qualificada neste instrumento **TATHIANE CALISTER MARTINS TOZZI**, as quais efetuam o pagamento das quotas adquiridas em moeda corrente

Paulo Roberto Tozzi

Tathiane

Ilza Calister Martins Tozzi



000564

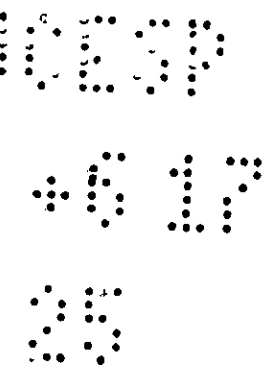

do país, dando e recebendo assim, o sócio retirante, plena, geral e irrevogável quitação de todos os seus direitos e obrigações que possuía na sociedade.

III - DO CAPITAL SOCIAL

O capital social, apesar da cessão e transferência de quotas permanece inalterado no valor de R\$ 30.000,00 (trinta mil reais) dividido em 30.000 (trinta mil) quotas, no valor de R\$ 1,00(um real) cada uma, totalmente subscrito e integralizado pelos sócios em moeda corrente do país, e distribuído da seguinte forma:

SÓCIOS	QUOTAS	VALOR-R\$
MARCIO ANTONIO TOZZI	15.000	R\$ 15.000,00
ILZA CALISTER MARTINS TOZZI	7.500	R\$ 7.500,00
TATHIANE CALISTER MARTINS TOZZI	7.500	R\$ 7.500,00
TOTAL	30.000	R\$ 30.000,00

PARAGRAFO UNICO - A responsabilidade de cada sócio é restrita ao valor de suas quotas, mas todos respondem solidariamente pela integralização do capital social.

IV - DA RETIRADA DO PRÓ-LABORE

Os sócios poderão efetuar uma retirada mensal a título de pró-labore e/ou dividendos, de acordo com a legislação vigente e a conveniência da empresa e dos sócios.

À VISTA DA MODIFICAÇÃO ORA AJUSTADA, CONSOLIDA-SE O PRESENTE CONTRATO SOCIAL, DE ACORDO COM A SEGUINTE REDAÇÃO:

PRIMEIRA - A sociedade é **EMPRESÁRIA** do tipo **SOCIEDADE LIMITADA**, fazendo parte como integrantes os senhores devidamente nomeados e qualificados.

SEGUNDA - A sociedade gira sob o nome empresarial **INDÚSTRIA E COMERCIO MUT PNEUS LTDA - EPP** e tem sua sede e domicílio na Avenida Doutor Pedro Bentivoglio Filho, n.º 30, Bairro Distrito Industrial, CEP 16902-170, em Andradina, Estado de São Paulo.

TERCEIRA - O capital social é de R\$ 30.000,00 (trinta mil reais) dividido em 30.000 (trinta mil) quotas, no valor de R\$ 1,00(um real) cada uma, totalmente subscrito e integralizado pelos sócios em moeda corrente do país, e distribuído da seguinte forma:

SÓCIOS	QUOTAS	VALOR-R\$
MARCIO ANTONIO TOZZI	15.000	R\$ 15.000,00
ILZA CALISTER MARTINS TOZZI	7.500	R\$ 7.500,00
TATHIANE CALISTER MARTINS TOZZI	7.500	R\$ 7.500,00
TOTAL	30.000	R\$ 30.000,00

QUARTA - A responsabilidade de cada sócio é restrita ao valor de suas quotas, mas todos respondem solidariamente pela integralização do capital social.

Handwritten signatures and initials:
 Marcio Tozzi
 Tathiane
 ILZA
 2
 42

000565

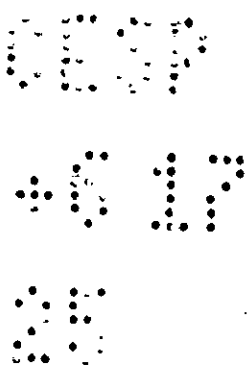
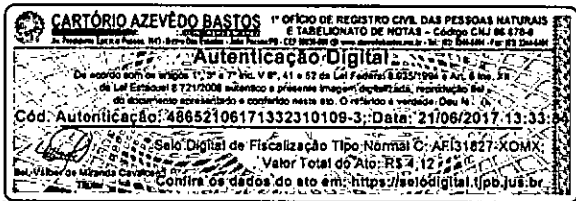

QUINTA - O objeto social é a exploração do ramo de **INDÚSTRIA E COMÉRCIO VAREJISTA DE PNEUMÁTICOS E CÂMARAS-DE-AR, NOVOS E USADOS E SERVIÇOS DE REFORMA DE PNEUMÁTICOS USADOS.**

PARÁGRAFO ÚNICO - Os sócios declaram expressamente que a sociedade explora atividade econômica empresarial organizada, nos termos do art. 966 caput e parágrafo único e art. 982 do Código Civil.

SEXTA - A sociedade iniciou suas atividades em **12/01/1988** e seu prazo de duração é indeterminado.

SETIMA - As quotas são indivisíveis e não poderão ser cedidas ou transferidas sem o consentimento do outro sócio, a quem fica assegurado, em igualdade de condições e preço direito de preferência para a sua aquisição se postas à venda, formalizando, se realizada a cessão delas, a alteração contratual pertinente.

OITAVA - A administração da sociedade cabe somente ao sócio **MARCIO ANTONIO TOZZI**, que recebe poderes e atribuições de representar a empresa ativa, passiva, judicial e extrajudicialmente, cabendo-lhe o uso do nome empresarial, podendo assinar pela mesma isoladamente, ficando vedado, no entanto, em atividades estranhas ao interesse social, ou assumir obrigações seja a favor de qualquer dos quotistas ou de terceiros, bem como onerar ou alienar bens imóveis da sociedade, sem autorização do outro sócio.

NONA - Ao término de cada exercício social, em 31 de dezembro, o administrador prestará contas justificadas de sua administração, procedendo à elaboração do inventário, do balanço patrimonial e do balanço de resultado econômico, cabendo aos sócios, na proporção de suas quotas, os lucros ou perdas apurados.

DECIMA - Nos quatro meses seguintes ao término do exercício social, os sócios deliberarão sobre as contas e designarão administrador quando for o caso.

DÉCIMA PRIMEIRA - A sociedade poderá a qualquer tempo, abrir ou fechar filial ou outra dependência, mediante alteração contratual assinada por todos os sócios.

DÉCIMA SEGUNDA - Os sócios poderão efetuar uma retirada mensal a título de pró-labore e/ou dividendos, de acordo com a legislação vigente e a conveniência da empresa e dos sócios.

DÉCIMA TERCEIRA - Falecendo ou interditado qualquer sócio, a sociedade continuará suas atividades com os herdeiros sucessores e o incapaz. Não sendo possível ou inexistindo interesses destes ou do sócio remanescente, o valor de seus haveres será apurado e liquidado com base na situação patrimonial da sociedade, à data da resolução, verificada em balanço especialmente levantado.

PARÁGRAFO ÚNICO - O mesmo procedimento será adotado em outros casos em que a sociedade se resolva em relação a seu sócio.

DÉCIMA QUARTA - Pode o sócio ser excluído quando a maioria dos sócios, representando mais da metade do capital social, entender que um ou mais sócios estão pondo em risco a continuidade da empresa, em virtude de atos graves e que configurem justa causa.

Handwritten signatures and initials:
 - A large signature: *Marcio Antonio Tozzi*
 - Another signature: *Salviani*
 - Initials: *R*, *A*, *R*, *A*

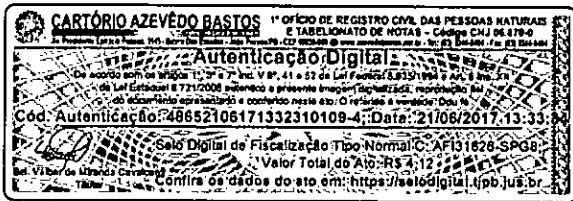

009566

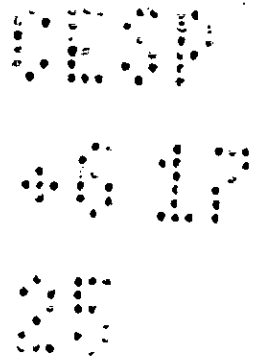

Parágrafo Primeiro - A exclusão somente poderá ser determinada em reunião especialmente convocada para este fim, ciente o acusado em tempo hábil para permitir seu comparecimento e o exercício do direito de defesa.

Parágrafo Segundo - Será também de pleno direito excluído da sociedade o sócio declarado falido, ou aquele cuja quota tenha sido liquidada para o pagamento de credor particular do sócio.

Parágrafo Terceiro - No caso de retirada, morte ou exclusão de sócios ou dissolução da sociedade, o valor das quotas, considerada pelo montante efetivamente realizado, liquidar-se-á com base na situação patrimonial da sociedade, verificada em balanço especialmente levantado, à data da resolução, e seus haveres lhe serão pagos em 12 (doze) parcelas iguais, mensais e sucessivas, vencendo a primeira 30 (trinta) dias após a apuração do valor.

Parágrafo Quarto - Podem os sócios remanescentes suprir o valor da quota.

Parágrafo Quinto - A retirada, exclusão ou morte do sócio, não o exime, ou a seus herdeiros, da responsabilidade pelas obrigações sociais anteriores, até dois anos após averbada a resolução da sociedade.

DÉCIMA QUINTA - O Administrador declara, sob as penas da lei, de que não está impedido de exercer a administração da sociedade, por lei especial, ou em virtude de condenação criminal, ou por se encontrar sob os efeitos dela, a pena que vede, ainda que temporariamente, o acesso a cargos públicos; ou por crime falimentar, de prevaricação, peita ou suborno, concussão, peculato, ou contra a economia popular, contra o sistema financeiro nacional, contra normas de defesa da concorrência, contra as relações de consumo, fé pública, ou a propriedade.

DÉCIMA SEXTA - Fica eleito o foro de Andradina, Estado de São Paulo, para o exercício e o cumprimento dos direitos e obrigações resultantes deste contrato.

E por estarem assim justos e contratados assinam o presente instrumento em 03 (Três) vias de igual teor e forma, na presença de 02 (Duas) testemunhas a tudo ciente.

Andradina (SP), 29 de Maio de 2017.

MARGIO ANTONIO TOZZI

ILZA CALISTER MARTINS TOZZI

PAULO ROBERTO TOZZI

TATHIANE CALISTER MARTINS TOZZI

LUIS HENRIQUE MANHANI
RG: 18.357.827-2 SSP/SP

TESTEMUNHAS:

TEREZINHA MARIA DE LIMA MANHANI
RG: 18.357.894-6 SSP/SP

000568

REPÚBLICA FEDERATIVA DO BRASIL
ESTADO DA PARAÍBA
CARTÓRIO AZEVEDO BASTOS
FUNDADO EM 1888
PRIMEIRO REGISTRO CIVIL DE NASCIMENTO E ÓBITOS E PRIVATIVO DE CASAMENTOS, INTERDIÇÕES E TUTELAS DA COMARCA DE JOÃO PESSOA

Av. Epitácio Pessoa, 1145 Bairro dos Estados 58030-00, João Pessoa PB
Tel.: (83) 3244-5404 / Fax: (83) 3244-5484
http://www.azevedobastos.not.br
E-mail: cartorio@azevedobastos.not.br



DECLARAÇÃO DE SERVIÇO DE AUTENTICAÇÃO DIGITAL

O Bel. Válber Azevêdo de Miranda Cavalcanti, Oficial do Primeiro Registro Civil de Nascimentos e Óbitos e Privativo de Casamentos, Interdições e Tutelas com atribuição de autenticar e reconhecer firmas da Comarca de João Pessoa Capital do Estado da Paraíba, em virtude de Lei, etc...

DECLARA para os devidos fins de direito que, o documento em anexo identificado individualmente em cada 'Código de Autenticação Digital' ou na referida sequência, foi autenticados de acordo com as Legislações e normas vigentes².

DECLARO ainda que, para garantir transparência e segurança jurídica de todos os atos oriundos dos respectivos serviços de Notas e Registros do Estado da Paraíba, a Corregedoria Geral de Justiça editou o Provimento CGJPB Nº 003/2014, determinando a inserção de um código em todos os atos notoriais e registrais, assim, cada Selo Digital de Fiscalização Extrajudicial contém um código único (por exemplo: Selo Digital: ABC12345-X1X2) e dessa forma, cada autenticação processada pela nossa Serventia pode ser confirmada e verificada tantas vezes quanto for necessário através do site do Tribunal de Justiça do Estado da Paraíba, endereço <http://corregedoria.tjpb.jus.br/selo-digital/>

A autenticação digital do documento faz prova de que, na data e hora em que ela foi realizada, a empresa INDUSTRIA E COMERCIO MUT PNEUS LTDA - EPP tinha posse de um documento com as mesmas características que foram reproduzidas na cópia autenticada, sendo da empresa INDUSTRIA E COMERCIO MUT PNEUS LTDA - EPP a responsabilidade, única e exclusiva, pela idoneidade do documento apresentado a este Cartório.

Esta DECLARAÇÃO foi emitida em 25/06/2019 08:53:05 (hora local) através do sistema de autenticação digital do Cartório Azevêdo Bastos, de acordo com o Art. 1º, 10º e seus §§ 1º e 2º da MP 2200/2001, como também, o documento eletrônico autenticado contendo o Certificado Digital do titular do Cartório Azevêdo Bastos, poderá ser solicitado diretamente a empresa INDUSTRIA E COMERCIO MUT PNEUS LTDA - EPP ou ao Cartório pelo endereço de e-mail autentica@azevedobastos.not.br

Para informações mais detalhadas deste ato, acesse o site <https://autdigital.azevedobastos.not.br> e informe o Código de Consulta desta Declaração.

Código de Consulta desta Declaração: 759466

A consulta desta Declaração estará disponível em nosso site até 14/06/2020 11:22:19 (hora local).

¹Código de Autenticação Digital: 48652106171332310109-1 a 48652106171332310109-5

²Legislações Vigentes: Lei Federal nº 8.935/94, Lei Federal nº 10.406/2002, Medida Provisória nº 2200/2001, Lei Federal nº 13.105/2015, Lei Estadual nº 8.721/2008, Lei Estadual nº 10.132/2013 e Provimento CGJ N° 003/2014.

O referido é verdade, dou fé.

CHAVE DIGITAL

00005b1d734fd94f057f2d69fe6bc05bf186a57a92b4eb23cea190027f6deb6cafb90e90a735dd47e3a39e9a9a2b0defd91caca74114d81fdcf578fca82f8d727bc6e141d54a68ac00caf60424e2d1ab

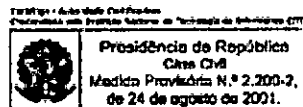

Handwritten signature and date: 25/06/2019 08:53



000569

PREFEITURA MUNICIPAL DE ANDRADINA
 Secretária Municipal de Administração e Finanças
 Divisão de Fiscalização e Setor de ISSQN e Licenças

ALVARÁ 2019

Licença de Localização e Funcionamento

INSCRIÇÃO MUNICIPAL 1336		CNPJ/CPF 58.619.644/0001-42	INSCRIÇÃO ESTADUAL/RG 170.024.897.110	
RAZÃO SOCIAL Indústria e Comércio Mut Pneus LTDA - EPP				
NOME FANTASIA				
ENDEREÇO AVENIDA PEDRO BENTIVOGLIO FILHO, 30				
BAIRRO PARQUE INDUSTRIAL			COMPLEMENTO	
CEP 16902-170	CIDADE ANDRADINA		UF SP	
ATIVIDADE PRINCIPAL 2212900 - Reforma de pneumáticos usados.				
ATIVIDADE ACESSÓRIA				
ÁREA DO ESTABELECIMENTO 1089,97	HORÁRIO DE FUNCIONAMENTO		DOMINGOS E FERIADOS NÃO	HORÁRIO ESPECIAL
DATA DA EMISSÃO ANDRADINA, 10 de Janeiro de 2019.			DATA VALIDADE 31/12/2019	
EMITENTE <i>Douglas V. Diniz Inoue</i> Coordenador Geral de Tributação				
OBSERVAÇÃO				

ESTE ALVARÁ DE FUNCIONAMENTO DEVERÁ SER CONSERVADO EM LOCAL VISIVEL.

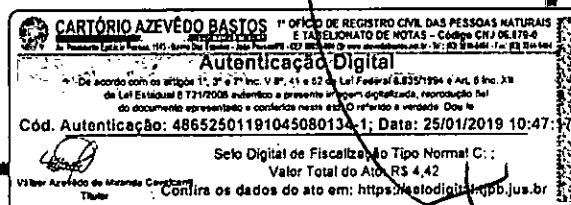

000570

REPÚBLICA FEDERATIVA DO BRASIL
ESTADO DA PARAIBA
CARTÓRIO AZEVEDO BASTOS
FUNDDADO EM 1888
PRIMEIRO REGISTRO CIVIL DE NASCIMENTO E ÓBITOS E PRIVATIVO DE CASAMENTOS, INTERDIÇÕES E TUTELAS DA COMARCA DE JOÃO PESSOA

Av. Epitácio Pessoa, 1145 Bairro dos Estados 58030-00, João Pessoa PB
Tel.: (83) 3244-5404 / Fax: (83) 3244-5484
http://www.azevedobastos.not.br
E-mail: cartorio@azevedobastos.not.br



DECLARAÇÃO DE SERVIÇO DE AUTENTICAÇÃO DIGITAL

O Bel. Válber Azevêdo de Miranda Cavalcanti, Oficial do Primeiro Registro Civil de Nascimentos e Óbitos e Privativo de Casamentos, Interdições e Tutelas com atribuição de autenticar e reconhecer firmas da Comarca de João Pessoa Capital do Estado da Paraíba, em virtude de Lei, etc...

DECLARA para os devidos fins de direito que, o documento em anexo identificado individualmente em cada *Código de Autenticação Digital* ou na referida sequência, foi autenticados de acordo com as Legislações e normas vigentes³.

DECLARO ainda que, para garantir transparência e segurança jurídica de todos os atos oriundos dos respectivos serviços de Notas e Registros do Estado da Paraíba, a Corregedoria Geral de Justiça editou o Provimento CGJPB Nº 003/2014, determinando a inserção de um código em todos os atos notoriais e registrais, assim, cada Selo Digital de Fiscalização Extrajudicial contém um código único (por exemplo: **Selo Digital: ABC12345-X1X2**) e dessa forma, cada autenticação processada pela nossa Serventia pode ser confirmada e verificada tantas vezes quanto for necessário através do site do Tribunal de Justiça do Estado da Paraíba, endereço <http://corregedoria.tjpb.jus.br/selo-digital/>

A autenticação digital do documento faz prova de que, na data e hora em que ela foi realizada, a empresa **INDUSTRIA E COMERCIO MUT PNEUS LTDA - EPP** tinha posse de um documento com as mesmas características que foram reproduzidas na cópia autenticada, sendo da empresa **INDUSTRIA E COMERCIO MUT PNEUS LTDA - EPP** a responsabilidade, única e exclusiva, pela idoneidade do documento apresentado a este Cartório.

Esta DECLARAÇÃO foi emitida em **25/06/2019 08:56:51 (hora local)** através do sistema de autenticação digital do Cartório Azevêdo Bastos, de acordo com o Art. 1º, 10º e seus §§ 1º e 2º da MP 2200/2001, como também, o documento eletrônico autenticado contendo o Certificado Digital do titular do Cartório Azevêdo Bastos, poderá ser solicitado diretamente a empresa **INDUSTRIA E COMERCIO MUT PNEUS LTDA - EPP** ou ao Cartório pelo endereço de e-mail autentica@azevedobastos.not.br

Para informações mais detalhadas deste ato, acesse o site <https://autdigital.azevedobastos.not.br> e informe o *Código de Consulta desta Declaração*.

Código de Consulta desta Declaração: 1162323

A consulta desta Declaração estará disponível em nosso site até **25/01/2020 15:04:24 (hora local)**.

¹Código de Autenticação Digital: 48652501191045080134-1

²Legislações Vigentes: Lei Federal nº 8.935/94, Lei Federal nº 10.406/2002, Medida Provisória nº 2200/2001, Lei Federal nº 13.105/2015, Lei Estadual nº 8.721/2008, Lei Estadual nº 10.132/2013 e Provimento CGJ N° 003/2014.

O referido é verdade, dou fé.

CHAVE DIGITAL

00005b1d734fd94f057f2d69fe6bc05bf186a57a92b4eb23cea190027f6deb6c09c50e9c50ba83f01e20fab7159c19ead91caca74114d81fdcf578fca82fd72ea51343cd86c82c278330c1aa791ecbb

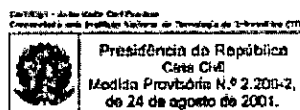

Handwritten signature and date: 25/06/2019 08:56

Comprovante de Inscrição e de Situação Cadastral

Contribuinte,

Confira os dados de Identificação da Pessoa Jurídica e, se houver qualquer divergência, providencie junto à RFB a sua atualização cadastral.

A informação sobre o porte que consta neste comprovante é a declarada pelo contribuinte.

 REPÚBLICA FEDERATIVA DO BRASIL CADASTRO NACIONAL DA PESSOA JURÍDICA		
NÚMERO DE INSCRIÇÃO 58.619.644/0001-32 MATRIZ	COMPROVANTE DE INSCRIÇÃO E DE SITUAÇÃO CADASTRAL	DATA DE ABERTURA 11/02/1988
NOME EMPRESARIAL INDUSTRIA E COMERCIO MUT PNEUS LTDA		
TÍTULO DO ESTABELECIMENTO (NOME DE FANTASIA) *****	PORTE EPP	
CÓDIGO E DESCRIÇÃO DA ATIVIDADE ECONÔMICA PRINCIPAL 22.12-9-00 - Reforma de pneumáticos usados		
CÓDIGO E DESCRIÇÃO DAS ATIVIDADES ECONÔMICAS SECUNDÁRIAS 45.30-7-05 - Comércio a varejo de pneumáticos e câmaras-de-ar		
CÓDIGO E DESCRIÇÃO DA NATUREZA JURÍDICA 206-2 - Sociedade Empresária Limitada		
LOGRADOURO AV DOUTOR PEDRO BENTIVOGLIO FILHO	NÚMERO 30	COMPLEMENTO
CEP 16.902-170	BAIRRO/DISTRITO DISTRITO INDUSTRIAL	MUNICÍPIO ANDRADINA
UF SP	ENDEREÇO ELETRÔNICO MUTPNEUS@TERRA.COM.BR	
TELEFONE (18) 3722-4671		
ENTE FEDERATIVO RESPONSÁVEL (EFR) *****		
SITUAÇÃO CADASTRAL ATIVA	DATA DA SITUAÇÃO CADASTRAL 19/02/2005	
MOTIVO DE SITUAÇÃO CADASTRAL		
SITUAÇÃO ESPECIAL *****	DATA DA SITUAÇÃO ESPECIAL *****	

Aprovado pela Instrução Normativa RFB nº 1.863, de 27 de dezembro de 2018.

Emitido no dia 04/06/2019 às 08:59:57 (data e hora de Brasília).

Página: 1/1

Consulta QSA / Capital Social

Voltar

Preparar Página
para Impressão



MINISTÉRIO DA FAZENDA
Secretaria da Receita Federal do Brasil
Procuradoria-Geral da Fazenda Nacional

CERTIDÃO NEGATIVA DE DÉBITOS RELATIVOS AOS TRIBUTOS FEDERAIS E À DÍVIDA ATIVA DA UNIÃO

Nome: **INDUSTRIA E COMERCIO MUT PNEUS LTDA**
CNPJ: **158.619.644/0001-42**

Ressalvado o direito de a Fazenda Nacional cobrar e inscrever quaisquer dívidas de responsabilidade do sujeito passivo acima identificado que vierem a ser apuradas, é certificado que não constam pendências em seu nome, relativas a créditos tributários administrados pela Secretaria da Receita Federal do Brasil (RFB) e a inscrições em Dívida Ativa da União (DAU) junto à Procuradoria-Geral da Fazenda Nacional (PGFN).

Esta certidão é válida para o estabelecimento matriz e suas filiais e, no caso de ente federativo, para todos os órgãos e fundos públicos da administração direta a ele vinculados. Refere-se à situação do sujeito passivo no âmbito da RFB e da PGFN e abrange inclusive as contribuições sociais previstas nas alíneas 'a' a 'd' do parágrafo único do art. 11 da Lei nº 8.212, de 24 de julho de 1991.

A aceitação desta certidão está condicionada à verificação de sua autenticidade na Internet, nos endereços <<http://rfb.gov.br>> ou <<http://www.pgfn.gov.br>>.

Certidão emitida gratuitamente com base na Portaria Conjunta RFB/PGFN nº 1.751, de 2/10/2014.

Emitida às 08:18:48 do dia 26/04/2019 <hora e data de Brasília>.

Válida até **23/10/2019**.

Código de controle da certidão: **282D.5769.C097.921E**

Qualquer rasura ou emenda invalidará este documento.

26/04/2019 08:20

000573



PROCURADORIA GERAL DO ESTADO

Procuradoria da Dívida Ativa

Certidão Negativa de Débitos Tributários da Dívida Ativa do Estado de São Paulo

CNPJ Base: 58.619.644

Ressalvado o direito de a Fazenda do Estado de São Paulo cobrar ou inscrever quaisquer dívidas de responsabilidade da pessoa jurídica/física acima identificada que vierem a ser apuradas, é certificado que:

não constam débitos inscritos em Dívida Ativa de responsabilidade do Interessado(a).

Tratando-se de CRDA emitida para pessoa jurídica, a pesquisa na base de dados é feita por meio do CNPJ Base, de modo que a certidão negativa abrange todos os estabelecimentos do contribuinte, cuja raiz do CNPJ seja aquela acima informada.

Certidão nº 22477288

Data e hora da emissão ~~04/06/2019-08:55:17~~

Validade ~~30 (TRINTA) dias~~ contados da emissão.

Certidão emitida nos termos da Resolução Conjunta SF-PGE nº 2, de 9 de maio de 2013.

Qualquer rasura ou emenda invalidará este documento.

A aceitação desta certidão está condicionada à verificação de sua autenticidade no site
<http://www.dividaativa.pge.sp.gov.br>

Folha 1 de 1
(hora de Brasília)



000574

Secretaria da Fazenda do Estado de São Paulo**Débitos Tributários Não Inscritos na Dívida Ativa do Estado de São Paulo**

CNPJ / IE: 58.619.644/0001-42

Ressalvado o direito da Secretaria da Fazenda do Estado de São Paulo de apurar débitos de responsabilidade da pessoa jurídica acima identificada, é certificado que **não constam débitos** declarados ou apurados pendentes de inscrição na Dívida Ativa de responsabilidade do estabelecimento matriz/filial acima identificado.

Certidão nº 19060008381-07

Data e hora da emissão 04/06/2019 08:54:33

Validade 6 (seis) meses, contados da data de sua expedição.

Qualquer rasura ou emenda invalidará este documento.

A aceitação desta certidão está condicionada à verificação de sua autenticidade no sítio www.pfe.fazenda.sp.gov.br



Consulta Cadastral

Cadastro de Contribuintes de ICMS - Cadesp

Início Consultas Atos de Ofício Configuração Sincronismo Isenções Energia Procurações Eletrônicas Encerramento

Imprimir

Voltar

IE: 170.024.897.110	Situação: Ativo
CNPJ: 58.619.644/0001-42	Data da Inscrição no Estado: 24/02/1988
Nome Empresarial: INDUSTRIA E COMERCIO MUT PNEUS LTDA	Regime Estadual: SN
	Regime RFB: SN

Empresa - Geral	
Nome Empresarial: INDUSTRIA E COMERCIO MUT PNEUS LTDA	
Natureza Jurídica: Sociedade Empresária Limitada	
Data Início da Atividade: 24/02/1988	
CNPJ da Matriz: 58.619.644/0001-42	
Porte: Empresa de Pequeno Porte	
Capital Social: R\$ 30.000,00	
Regime Estadual: SIMPLES NACIONAL	Data início do regime: 01/07/2007
Regime Especial de IE Única: Não	Regime Especial de IE Única por Município: Não

Participantes				
CPF/CNPJ	Nome	Qualificação	Participação no Cap. Social	Data de Entrada
061.624.508-48	ILZA CALISTER MARTINS TOZZI	Sócio	25,00 %	08/06/2017
415.449.048-60	TATHIANE CALISTER MARTINS TOZZI	Sócio	25,00 %	08/06/2017
085.220.168-01	MARCIO ANTONIO TOZZI	Sócio-Administrador	50,00 %	30/10/2013

Estabelecimento - Geral	
Nome Fantasia: MUT PNEUS	
CNPJ: 58.619.644/0001-42	Data da Inscrição no Estado: 24/02/1988
IE: 170.024.897.110	Data Início da IE: 24/02/1988
NIRE: 35.2.0787688-5	
Situação Cadastral: Ativo	Data Início da Situação: 24/02/1988
Ocorrência Fiscal: Ativa	
Tipo de Unidade: -	Formas de Atuação:

Tributário	
Substituto Tributário: Não	Desde: 01/08/2000
CPR: 1200	Data Início da CPR: 01/03/2009
CPR-ST:	
CNAE Principal: 22.12-9/00 - Reforma de pneumáticos usados	Data Início do CNAE Prin.: 01/01/2007
CNAE Secundários: 45.30-7/05 - Comércio a varejo de pneumáticos e câmaras-de-ar	Data Início do CNAE Sec.: 27/08/2014
DRT: DRT-09 - ARAÇATUBA	Posto Fiscal: PF-10 - ANDRADINA

Endereço do Estabelecimento	
Logradouro: AVENIDA DOUTOR PEDRO BENTIVOGLIO FILHO	
Nº: 30	Complemento:
CEP: 16.902-170	Bairro: DISTRITO INDUSTRIAL
Município: ANDRADINA	UF: SP
Referência: PROXIMO AO PARQUE INDUSTRIAL	
Data de Início do Endereço: 30/10/2013	

Contato do Estabelecimento	
Telefone 1: (18)3722-4671	Telefone 2: (18)3722-8879
Fax: (18)3722-4671	e-mail: MUTPNEUS@TERRA.COM.BR

CETESB	
Nº do Protocolo CETESB: 67001154	Data do Protocolo: 15/03/2013
Nº da Licença CETESB: 67001289	Data da Licença: 13/08/2013

[Handwritten signature and initials]

000577



**PREFEITURA MUNICIPAL
DE ANDRADINA**
DIRETORIA DA FAZENDA
TRIBUTAÇÃO E CADASTRO GERAL

PROTOCOLO

PROTOCOLADO EM 02/05/2019
SOB Nº 12472/1/2019

REQUERIMENTO

INDÚSTRIA E COMÉRCIO MUT PNEUS LTDA - EPP
com CNPJ (MF) 58.619.644/0001-42, Inscrição Estadual n.º
170.024.897.110 com sede à Rua DR. PEDRO BENTIVOGLIO FILHO
Nº 30 representado(a) por MARCIO ANTONIO TOZZI
abaixo assinado, nº CPF: 085.220.168-01 Residente à Rua MATO GROSSO
Nº 530 requer uma certidão **NEGATIVA DE DÉBITOS**
de tributos municipais, lançados em nome da
requerente, até a presente data.

DATA: 02/05/2019

MARCIO ANTONIO TOZZI

REQUERENTE

CERTIDÃO NEGATIVA

Certifico, conforme informações da Divisão de Cadastro Fiscal, do Serviço da Dívida Ativa e do Setor de Baixa de ISSQN, que o requerente acima referido **NADA DEVE** até a presente data, com referência a tributos municipais, mobiliários, e imobiliários ressalvando-se eventuais débitos que possam ser apurados. Nada mais. O referido é verdade e dou fé. PREFEITURA MUNICIPAL DE ANDRADINA, aos (03) TRÊS dia(s) do mês de MAIO de Dois Mil e Dezenove (2.019).

Obs.: Ressalvamos o direito de exigir créditos tributários ou não tributários, em virtude de erros, omissões ou direito de terceiros em prejuízo do Município.

~~Obs.: Prazo de validade de 60 dias.~~

Zarif Angélica A.C. Cardoso
Setor de Cadastro e Tributação

Gislaine Aparecida Asti
Diretora Dep. Arrec. Tributária

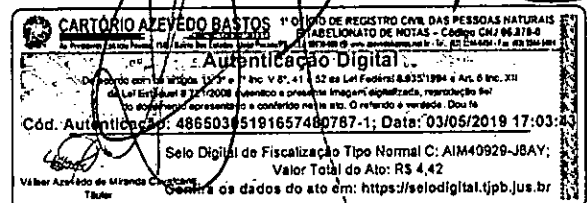

000578

REPÚBLICA FEDERATIVA DO BRASIL
ESTADO DA PARAÍBA
CARTÓRIO AZEVEDO BASTOS
FUNDADO EM 1888
PRIMEIRO REGISTRO CIVIL DE NASCIMENTO E ÓBITOS E PRIVATIVO DE CASAMENTOS, INTERDIÇÕES E TUTELAS DA COMARCA DE JOÃO PESSOA

Av. Epitácio Pessoa, 1145 Bairro dos Estados 58030-00, João Pessoa PB
Tel.: (83) 3244-5404 / Fax: (83) 3244-5484
http://www.azevedobastos.not.br
E-mail: cartorio@azevedobastos.not.br



DECLARAÇÃO DE SERVIÇO DE AUTENTICAÇÃO DIGITAL

O Bel. Válber Azevêdo de Miranda Cavalcanti, Oficial do Primeiro Registro Civil de Nascimentos e Óbitos e Privativo de Casamentos, Interdições e Tutelas com atribuição de autenticar e reconhecer firmas da Comarca de João Pessoa Capital do Estado da Paraíba, em virtude de Lei, etc...

DECLARA para os devidos fins de direito que, o documento em anexo identificado individualmente em cada *Código de Autenticação Digital* ou na referida sequência, foi autenticados de acordo com as Legislações e normas vigentes³.

DECLARO ainda que, para garantir transparência e segurança jurídica de todos os atos oriundos dos respectivos serviços de Notas e Registros do Estado da Paraíba, a Corregedoria Geral de Justiça editou o Provimento CGJPB Nº 003/2014, determinando a inserção de um código em todos os atos notoriais e registrais, assim, cada Selo Digital de Fiscalização Extrajudicial contém um código único (por exemplo: *Selo Digital: ABC12345-X1X2*) e dessa forma, cada autenticação processada pela nossa Serventia pode ser confirmada e verificada tantas vezes quanto for necessário através do site do Tribunal de Justiça do Estado da Paraíba, endereço <http://corregedoria.tjpb.jus.br/selo-digital/>

A autenticação digital do documento faz prova de que, na data e hora em que ela foi realizada, a empresa **INDUSTRIA E COMERCIO MUT PNEUS LTDA - EPP** tinha posse de um documento com as mesmas características que foram reproduzidas na cópia autenticada, sendo da empresa **INDUSTRIA E COMERCIO MUT PNEUS LTDA - EPP** a responsabilidade, única e exclusiva, pela idoneidade do documento apresentado a este Cartório.

Esta DECLARAÇÃO foi emitida em **25/06/2019 08:57:56 (hora local)** através do sistema de autenticação digital do Cartório Azevêdo Bastos, de acordo com o Art. 1º, 10º e seus §§ 1º e 2º da MP 2200/2001, como também, o documento eletrônico autenticado contendo o Certificado Digital do titular do Cartório Azevêdo Bastos, poderá ser solicitado diretamente a empresa **INDUSTRIA E COMERCIO MUT PNEUS LTDA - EPP** ou ao Cartório pelo endereço de e-mail autentica@azevedobastos.not.br

Para informações mais detalhadas deste ato, acesse o site <https://autdigital.azevedobastos.not.br> e informe o *Código de Consulta desta Declaração*.

Código de Consulta desta Declaração: 1238254

A consulta desta Declaração estará disponível em nosso site até **03/05/2020 17:28:31 (hora local)**.

¹Código de Autenticação Digital: 48650305191657480787-1

²Legislações Vigentes: Lei Federal nº 8.935/94, Lei Federal nº 10.406/2002, Medida Provisória nº 2200/2001, Lei Federal nº 13.105/2015, Lei Estadual nº 8.721/2008, Lei Estadual nº 10.132/2013 e Provimento CGJ Nº 003/2014.

O referido é verdade, dou fé.

CHAVE DIGITAL

00005b1d734fd94f057f2d69fe6bc05bf186a57a92b4eb23cea190027f6deb6cc7aae39f9f257020d1e5da1be3a8d88ad91caca74114d81dfc578fca82f8d72ad7658c5c957250a8054b49dfce22f96

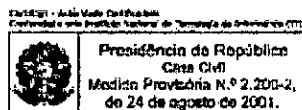

Handwritten signature and initials.

25/06/2019 08:57

Voltar

Imprimir

**Certificado de Regularidade
do FGTS - CRF****Inscrição:** 58.619.644/0001-42**Razão Social:** INDUSTRIA E COMERCIO MUT PNEUS LTDA**Endereço:** AV DOUTOR PEDRO BENTIVOGLIO FILHO / 30 / DISTRITO INDUSTRIAL
ANDRADINA - SP

A Caixa Econômica Federal, no uso da atribuição que lhe confere o Art. 7, da Lei 8.036, de 11 de maio de 1990, certifica que, nesta data, a empresa acima identificada encontra-se em situação regular perante o Fundo de Garantia do Tempo de Serviço - FGTS.

O presente Certificado não servirá de prova contra cobrança de quaisquer débitos referentes a contribuições e/ou encargos devidos, decorrentes das obrigações com o FGTS.

Validade: 15/06/2019 a 14/07/2019**Certificação Número:** 2019061503244996475307

Informação obtida em 19/06/2019 09:15:56

A utilização deste Certificado para os fins previstos em Lei esta condicionada a verificação de autenticidade no site da Caixa:
www.caixa.gov.br

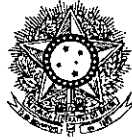

PODER JUDICIÁRIO
JUSTIÇA DO TRABALHO

CERTIDÃO NEGATIVA DE DÉBITOS TRABALHISTAS

Nome: INDUSTRIA E COMERCIO MUT PNEUS LTDA

(MATRIZ E FILIAIS) CNPJ: ~~58.619.644/0001-42~~

Certidão nº: 172099428/2019

Expedição: 08/05/2019, às 10:34:07

Validade: ~~03/11/2019~~ = 180 (cento e oitenta) dias, contados da data de sua expedição.

Certifica-se que **INDUSTRIA E COMERCIO MUT PNEUS LTDA (MATRIZ E FILIAIS)**, inscrito(a) no CNPJ sob o nº **58.619.644/0001-42**, **NÃO CONSTA** do Banco Nacional de Devedores Trabalhistas.

Certidão emitida com base no art. 642-A da Consolidação das Leis do Trabalho, acrescentado pela Lei nº 12.440, de 7 de julho de 2011, e na Resolução Administrativa nº 1470/2011 do Tribunal Superior do Trabalho, de 24 de agosto de 2011.

Os dados constantes desta Certidão são de responsabilidade dos Tribunais do Trabalho e estão atualizados até 2 (dois) dias anteriores à data da sua expedição.

No caso de pessoa jurídica, a Certidão atesta a empresa em relação a todos os seus estabelecimentos, agências ou filiais.

A aceitação desta certidão condiciona-se à verificação de sua autenticidade no portal do Tribunal Superior do Trabalho na Internet (<http://www.tst.jus.br>).

Certidão emitida gratuitamente.

INFORMAÇÃO IMPORTANTE

Do Banco Nacional de Devedores Trabalhistas constam os dados necessários à identificação das pessoas naturais e jurídicas inadimplentes perante a Justiça do Trabalho quanto às obrigações estabelecidas em sentença condenatória transitada em julgado ou em acordos judiciais trabalhistas, inclusive no concernente aos recolhimentos previdenciários, a honorários, a custas, a emolumentos ou a recolhimentos determinados em lei ou decorrentes de execução de acordos firmados perante o Ministério Público do Trabalho ou Comissão de Conciliação Prévia.



PODER JUDICIÁRIO
TRIBUNAL DE JUSTIÇA DO ESTADO DE SAO PAULO
CERTIDÃO ESTADUAL DE DISTRIBUIÇÕES CÍVEIS

000581

CERTIDÃO Nº: 4041768

FOLHA: 1/1

A autenticidade desta certidão poderá ser confirmada pela internet no site do Tribunal de Justiça.

A Diretoria de Serviço Técnico de Informações Cíveis do(a) Comarca de São Paulo - Capital, no uso de suas atribuições legais,

CERTIFICA E DÁ FÉ que, pesquisando os registros de distribuições de **PEDIDOS DE FALÊNCIA, CONCORDATAS, RECUPERAÇÕES JUDICIAIS E EXTRAJUDICIAIS**, anteriores a 03/06/2019, verificou **NADA CONSTAR** como réu/requerido/interessado em nome de: *****

INDÚSTRIA E COMERCIO MUT PNEUS LTDA - EPP, CNPJ: 58.619.644/0001-42, conforme indicação constante do pedido de certidão.*****

Esta certidão não aponta ordinariamente os processos em que a pessoa cujo nome foi pesquisado figura como autor (a). São apontados os feitos com situação em tramitação já cadastrados no sistema informatizado referentes a todas as Comarcas/Foros Regionais e Distritais do Estado de São Paulo.

A data de informatização de cada Comarca/Foro pode ser verificada no Comunicado SPI nº 22/2019.

Esta certidão considera os feitos distribuídos na 1ª Instância, mesmo que estejam em Grau de Recurso.

Não existe conexão com qualquer outra base de dados de instituição pública ou com a Receita Federal que verifique a identidade do NOME/RAZÃO SOCIAL com o CPF/CNPJ. A conferência dos dados pessoais fornecidos pelo pesquisado é de responsabilidade exclusiva do destinatário da certidão.

A certidão em nome de pessoa jurídica considera os processos referentes à matriz e às filiais e poderá apontar feitos de homônimos não qualificados com tipos empresariais diferentes do nome indicado na certidão (EIRELI, S/C, S/S, EPP, ME, MEI, LTDA).

Esta certidão só tem validade mediante assinatura digital.

Esta certidão é sem custas.

São Paulo, 4 de junho de 2019.

PEDIDO Nº:

3212325





000582

CNPJ: 02.129.850/0001-10

e-mail: renovadoradepneuspaulista@hotmail.com**ATESTADO DE CAPACIDADE TÉCNICA**

A empresa FRANCISCO URIAS DE LIMA - ME com sede em ANDRADINA - SP, sito à Rua Evandro B. Calvoso, Nº 1554, Bairro Centro, inscrita no Cadastro Nacional de Pessoa Jurídica - CNPJ sob o n.º 02.129.850/0001-10 e Inscrição Estadual n.º 170.040.002.117, telefone para contato (18)99782-1069 através de seu representante legal, o Sr. FRANCISCO URIAS DE LIMA, R.G. n.º 8.808.185 SSP/SP, vendedor, abaixo assinado, vem através do presente, DECLARAR para os devidos fins que a empresa INDUSTRIA E COMERCIO MUT PNEUS LTDA - EPP com sede em ANDRADINA/SP, sito à Av. Dr. Pedro Bentivoglio Filho Nº 30, BAIRRO Parque Industrial, inscrita no Cadastro Nacional de Pessoa Jurídica - CNPJ sob o n.º 58.619.644/0001-42 e Inscrição Estadual n.º 170.024.897.110, forneceu os serviços abaixo especificados em plenas condições de uso, no prazo estabelecido para entrega.

QUANT.	DESCRIÇÃO
30	Ressolagem de Pneu 1000x20
25	Ressolagem de Pneu 275/80/22,5
05	Ressolagem de Pneu 18.4/30
03	Conserto de Pneu 18.4x30
16	Conserto de Pneu 1400x24
40	Ressolagem de Pneu 295/80/22
14	Duplagem de Pneu 1400x24
03	Ressolagem de Pneu 12.5/80/18
15	Ressolagem de Pneu 1100x20
10	Ressolagem de Pneu 900x20
03	Duplagem de Pneu 12.5/80/18
03	Duplagem de Pneu 18.4/30

RENOVADORA PAULISTA

000583

Atestamos que tais fornecimentos foram executados satisfatoriamente, não existindo em nossos registros, até a presente data, fatos que desabonem sua conduta e responsabilidade com as obrigações assumidas.

Andradina, 21 de Junho de 2019.

Reg. Civil
Andradina-SP

FRANCISCO URIAS DE LIMA
Proprietario

OFICIAL DE REGISTRO CIVIL DAS PESSOAS NATURAIS
R. D. Pedro I, n.º 829 - Centro - Andradina - SP - Cep.: 16900-003 - Tel.: (18) 3722-4274
Maria Aparecida Antonini Shinkado - Oficial

Reconheço por semelhança (doc. s/v, etc.) a firma indicada de
FRANCISCO URIAS DE LIMA
que confere o padrão reg. net. serventia. Dou fé.
Andradina, 26 de junho de 2019. José Luiz de Lencini Shinkado (Substituto)
Emol.: R\$ 3,68 - EHC: R\$ 4,32 - Total: R\$ 8,00
Valido somente como selo de autenticidade

REGISTRO CIVIL DAS PESSOAS NATURAIS - SAO PAULO
Shinkado

RENOVADORA PAULISTA

[Handwritten signatures and scribbles]



Instituto Nacional de Metrologia, Qualidade e Tecnologia

008107/2014

**Número do Registro para Serviço de
Reforma de Pneus Família A/B**

**Indústria e Comércio MUT PNEUS LTDA-EPP
Andradina – SP**

Validade – 17 de Outubro de 2021

Instituto Nacional de Metrologia, Qualidade e Tecnologia – Inmetro - Código do processo – PAI - 216141

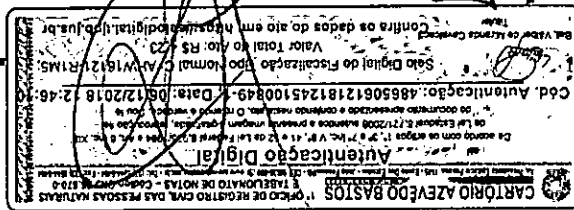

000585

Handwritten initials and a signature.

REPÚBLICA FEDERATIVA DO BRASIL
ESTADO DA PARAÍBA
CARTÓRIO AZEVEDO BASTOS
FUNDADO EM 1888

000586

PRIMEIRO REGISTRO CIVIL DE NASCIMENTO E ÓBITOS E PRIVATIVO DE CASAMENTOS, INTERDIÇÕES E TUTELAS DA COMARCA DE JOÃO PESSOA

Av. Epitácio Pessoa, 1145 Bairro dos Estados 58030-00, João Pessoa PB
Tel.: (83) 3244-5404 / Fax: (83) 3244-5484
http://www.azevedobastos.not.br
E-mail: cartorio@azevedobastos.not.br



DECLARAÇÃO DE SERVIÇO DE AUTENTICAÇÃO DIGITAL

O Bel. Válber Azevêdo de Miranda Cavalcanti, Oficial do Primeiro Registro Civil de Nascimentos e Óbitos e Privativo de Casamentos, Interdições e Tutelas com atribuição de autenticar e reconhecer firmas da Comarca de João Pessoa Capital do Estado da Paraíba, em virtude de Lei, etc...

DECLARA para os devidos fins de direito que, o documento em anexo identificado individualmente em cada *Código de Autenticação Digital* ou na referida sequência, foi autenticados de acordo com as Legislações e normas vigentes³.

DECLARO ainda que, para garantir transparência e segurança jurídica de todos os atos oriundos dos respectivos serviços de Notas e Registros do Estado da Paraíba, a Corregedoria Geral de Justiça editou o Provimento CGJPB Nº 003/2014, determinando a inserção de um código em todos os atos notoriais e registrais, assim, cada Selo Digital de Fiscalização Extrajudicial contém um código único (por exemplo: **Selo Digital: ABC12345-X1X2**) e dessa forma, cada autenticação processada pela nossa Serventia pode ser confirmada e verificada tantas vezes quanto for necessário através do site do Tribunal de Justiça do Estado da Paraíba, endereço <http://corregedoria.tjpb.jus.br/selo-digital/>

A autenticação digital do documento faz prova de que, na data e hora em que ela foi realizada, a empresa **INDUSTRIA E COMERCIO MUT PNEUS LTDA - EPP** tinha posse de um documento com as mesmas características que foram reproduzidas na cópia autenticada, sendo da empresa **INDUSTRIA E COMERCIO MUT PNEUS LTDA - EPP** a responsabilidade, única e exclusiva, pela idoneidade do documento apresentado a este Cartório.

Esta DECLARAÇÃO foi emitida em **25/06/2019 08:58:40 (hora local)** através do sistema de autenticação digital do Cartório Azevedo Bastos, de acordo com o Art. 1º, 10º e seus §§ 1º e 2º da MP 2200/2001, como também, o documento eletrônico autenticado contendo o Certificado Digital do titular do Cartório Azevedo Bastos, poderá ser solicitado diretamente a empresa **INDUSTRIA E COMERCIO MUT PNEUS LTDA - EPP** ou ao Cartório pelo endereço de e-mail autentica@azevedobastos.not.br

Para informações mais detalhadas deste ato, acesse o site <https://autdigital.azevedobastos.not.br> e informe o *Código de Consulta desta Declaração*.

Código de Consulta desta Declaração: 1128516

A consulta desta Declaração estará disponível em nosso site até **06/12/2019 13:08:47 (hora local)**.

¹Código de Autenticação Digital: 48650612181245100849-1

²Legislações Vigentes: Lei Federal nº 8.935/94, Lei Federal nº 10.406/2002, Medida Provisória nº 2200/2001, Lei Federal nº 13.105/2015, Lei Estadual nº 8.721/2008, Lei Estadual nº 10.132/2013 e Provimento CGJ Nº 003/2014.

O referido é verdade, dou fé.

CHAVE DIGITAL

00005b1d734fd94f057f2d69fe6bc05bf186a57a92b4eb23cea190027f6deb6ccd876d4619806042765c0144fa05fe8bd91caca74114d81fdfc578fca82f8d726c2d8619edf847e508d0efd24f2d7ad9

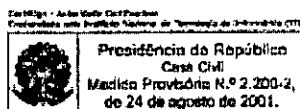

Handwritten signature and date: 25/06/2019 08:58



Reforma Garantida

INDÚSTRIA E COMERCIO MUT PNEUS LTDA - EPP

CNPJ 58.619.644/0001-42

*

INSC. EST.: 170.024.897.110

000587

ANEXO IV

DECLARAÇÃO EM CUMPRIMENTO DO DISPOSTO NO INCISO XXXIII DO ARTIGO 7º DA CONSTITUIÇÃO
FEDERAL

PREGÃO PRESENCIAL Nº 19/2019

A empresa INDÚSTRIA E COMERCIO MUT PNEUS LTDA - EPP inscrita no CNPJ n. 58.619.644/0001-42, por intermédio de seu representante legal, Sr. MARCIO ANTONIO TOZZI, portador da Carteira de Identidade n. 18.506.183-7 CPF n. 085.220.168-01, **DECLARA**, para fins do disposto no inciso V, do art. 27, da Lei 8.666/93, acrescido pela Lei 9.854, de 27 de outubro de 1999, que não emprega menor de dezoito anos em trabalho noturno, perigoso ou insalubre e não emprega menor de dezesseis anos.

Ressalva: Emprega menor, a partir de quatorze anos, na condição de aprendiz () sim () não.

Siqueira Campos, 25 de Junho de 2019.

INDÚSTRIA E COMERCIO MUT PNEUS LTDA - EPP
MARCIO ANTONIO TOZZI
RG: 18.506.183-7 SSP/SP
CPF: 085.220.168-01

58.619.644/0001-42
INDÚSTRIA E COMERCIO MUT PNEUS
LTDA EPP
AV. DR. PEDRO BENTIVOGLIO FILHO Nº 30
BAIRRO DISTRITO INDUSTRIAL
CEP: 16.902-170
ANDRADINA-SP



Reforma Garantida.

INDÚSTRIA E COMERCIO MUT PNEUS LTDA - EPP

CNPJ 58.619.644/0001-42

*

INSC. EST.: 170.024.897.110

000588

ANEXO VIII
PREGÃO PRESENCIAL Nº 19/2019
DECLARAÇÃO DE COMPROMISSO E IDONEIDADE

A INDÚSTRIA E COMERCIO MUT PNEUS LTDA - EPP, inscrita no CNPJ/MF nº. 58.619.644/0001-42, por intermédio do seu representante legal abaixo assinado, declara sob as penalidades da lei, para fins de participação no Pregão Presencial nº 19/2019 que:

- Os documentos que compõem o edital foram colocados à disposição e tomou conhecimento de todas as informações;
- Não se encontra declarada inidônea para licitar ou contratar com órgãos da Administração Pública Federal, Estadual, Municipal e do Distrito Federal; e
- Inexistem fatos impeditivos à sua habilitação, estando ciente da obrigatoriedade de declarar ocorrências posteriores.

Siqueira Campos, 25 de Junho de 2019.

INDÚSTRIA E COMERCIO MUT PNEUS LTDA - EPP
MARCIO ANTONIO TOZZI
RG: 18.506.183-7-SSP/SP
CPF: 085.220.168-01

58.619.644/0001-42
INDÚSTRIA E COMÉRCIO MUT PNEUS
LTDA EPP
AV. DR. PEDRO BENTIVOGLIO FILHO Nº 30
BAIRRO INDUSTRIAL
CEP 16.902-170
ANDRADINA-SP

End.: Av. Pedro Bentivoglio Filho, 30 - Pq. Industrial - CEP 16.902-170

Andradina/SP

Fone: (18) 3722-4671



INDÚSTRIA E COMERCIO MUT PNEUS LTDA - EPP
CNPJ 58.619.644/0001-42 * INSC. EST.: 170.024.897.110

000589

ANEXO IX
PREGÃO PRESENCIAL Nº 19/2019

DECLARAÇÃO DE INEXISTÊNCIA DE IMPEDIMENTO LEGAL PARA LICITAR

A INDÚSTRIA E COMERCIO MUT PNEUS LTDA - EPP, inscrita no CNPJ/MF nº. 58.619.644/0001-42, por intermédio do seu representante legal abaixo assinado, declara sob as penalidades da lei, para fins de participação no Pregão Presencial nº 19/2019 que:

- não apresenta nenhum impedimento legal para licitar ou contratar com o Poder Público, inclusive por meio de seus representantes legais, responsáveis técnicos ou que possuam qualquer vínculo com a empresa, para o objeto do certame.

Siqueira Campos, 25 de Junho de 2019.

INDÚSTRIA E COMERCIO MUT PNEUS LTDA - EPP
MARCIO ANTONIO TOZZI
RG: 18.506.183-7-SSP/SP
CPF: 085.220.168-01

58.619.644/0001-42
INDÚSTRIA E COMERCIO MUT PNEUS
LTDA EPP
AV. DR. PEDRO BENTIVOGLIO FILHO Nº 30
BAIRRO: DISTRITO INDUSTRIAL
CEP: 16.902-170
ANDRADINA-SP

ENVELOPE "B" - HABILITAÇÃO
PREGÃO PRESENCIAL Nº 19/2019

PROponente: ISM COMERCIO E RECAUCHUTAGEM DE PNEUS LTDA - EPP
CNPJ: 21.199.954/0001-45

000591



Prefeitura Municipal de Wenceslau Braz

Estado do Paraná

Divisão de Cadastro e Tributação

Alvará Provisório nº 31.290/14

A Prefeitura Municipal de Wenceslau Braz, Estado do Paraná, pelo presente **ALVARÁ** concede licença à **ISM COMERCIO E RECAUCHUTAGEM DE PNEUS LTDA - ME**

Ramo de Atividade:

Atividade	Princ.	Descrição
45.30-7-05	Sim	Comércio a varejo de pneumáticos e câmaras-de-ar
45.30-7-02	Secundária	Comércio por atacado de pneumáticos e câmaras-de-ar
22.12-9-00	Secundária	Reforma de pneumáticos usados
45.20-0-06	Secundária	Serviços de borracharia para veiculos automotores
45.20-0-04	Secundária	Serviços de alinhamento e balanceamento de veiculos automotores

Localização:

Rua/Av: **RODOVIA PR 092 - DISTRITO INDUSTRIAL**

Compl.:

Bairro: **PARQUE INDUSTRIAL**

Cidade: **Wenceslau Braz**

Número: **77**

UF: **PR**

CEP: **84950-000**

CNPJ: **21.199.954/0001-45**

Cadastro Econômico: **103587**

ALVARÁ CONDICIONADO AO PROTOCOLO DO CORPO DE BOMBEIROS Nº3.1.01.17.0001097475-29

VÁLIDO ATÉ **04/07/2019**

Wenceslau Braz(PR), ~~4 de Junho de 2019~~ **176.920.800/0001-92**

FRANCISCO CARLOS CURY
Secretaria Municipal da Fazenda

PREFEITURA - WENCESLAU BRAZ / PR

Rua Barão do Rio Branco, nº 271
Centro - Caixa Postal 16
CEP 84950-000

FIXAR EM LOCAL VISÍVEL

CONFERE COM O ORIGINAL

ISM COMERCIO E RECAUCHUTAGEM DE PNEUS LTDA ME
SEGUNDA ALTERAÇÃO DE CONTRATO SOCIAL
CNPJ Nº 21.199.954/0001-45
NIRE - 412.079.381-41

000592

1

Danieli Gomes dos Santos, brasileira, maior, solteira, nascida em 30/10/1978, administradora de empresa, residente e domiciliada na cidade de Wenceslau Braz - Pr, na Avenida Avelino Vieira, 551 - Centro - CEP 84950-000, portadora da Carteira de Identidade Civil RG nº 6.872.427-9/Pr e CPF nº 039.007.499-30 e Maria Aparecida Trindade Fernandes, brasileira, casada sob o regime de comunhão universal de bens, empresária, residente e domiciliada nesta cidade de Wenceslau Braz - Pr, na Rua Republica Argentina, 182 - Vila Los Angeles - CEP 84950-000, portadora da Carteira de Identidade Civil RG nº 7.938.497-6-SSP/Pr e CPF nº 015.641.239-01, únicos sócios componentes da sociedade limitada que gira sob o nome empresarial de **ISM Comercio e Recauchutagem de Pneus Ltda Me**, com sede e foro nesta cidade de Wenceslau Braz - Pr, na Rodovia PR 092 - KM 280, 77 - Parque Industrial - CEP 84950-000, com contrato social devidamente registrado na Junta Comercial do Paraná sob nº 412.079.381-41 e cadastrada sob CNPJ nº 21.199.954/0001-45, resolvem de comum acordo alterar e consolidar seu contrato social conforme cláusulas e condições a seguir:

1º - À vista da modificação ora ajustada consolida-se o contrato social, com a seguinte reucação:

ISM COMERCIO E RECAUCHUTAGEM DE PNEUS LTDA ME
CONTRATO SOCIAL CONSOLIDADO
C.N.P.J. Nº 21.199.954/0001-45
NIRE - 412.079.381-41

Danieli Gomes dos Santos, brasileira, maior, solteira, nascida em 30/10/1978, administradora de empresa, residente e domiciliada na cidade de Wenceslau Braz - Pr, na Avenida Avelino Vieira, 551 - Centro - CEP 84950 000, portadora da Carteira de Identidade Civil RG nº 6.872.427-9/Pr e CPF nº 039.007.499-30 e Maria Aparecida Trindade Fernandes, brasileira, casada sob o regime de comunhão universal de bens, empresária, residente e domiciliada nesta cidade de Wenceslau Braz - Pr, na Rua Republica Argentina, 182 - Vila Los Angeles - CEP 84950-000, portadora da Carteira de Identidade Civil RG nº 7.938.497-6-SSP/Pr e CPF nº 015.641.239-01, únicos sócios componentes da sociedade limitada que gira sob o nome empresarial de **ISM Comercio e Recauchutagem de Pneus Ltda Me**, com sede e foro nesta cidade de Wenceslau Braz - Pr, na Rodovia PR 092 - KM 280, 77 - Parque Industrial - CEP 84950-000, com contrato social devidamente registrado na Junta Comercial do Paraná sob nº 412.079.381-41 e cadastrada sob CNPJ nº 21.199.954/0001-45, resolvem de comum acordo consolidar o citado instrumento conforme cláusulas seguintes:

CLÁUSULA PRIMEIRA: A Sociedade gira sob o nome empresarial de **ISM Comercio e Recauchutagem de Pneus Ltda Me** é empresa nacional regida por este contrato, pela Lei 10.406/2002 e nas suas omissões, aplicando-se de forma supletiva as disposições da Lei das Sociedades Anônimas Lei 6404 de 15 de dezembro de 1976.

_____ uso exclusivo da Junta Comercial _____



CERTIFICO O REGISTRO EM 17/10/2017 18:27 SOB Nº 20176491422.
PROTUCOLO: 176491422 DE 16/10/2017. CÓDIGO DE VERIFICAÇÃO:
11704037863 NIRE: 41207938141.
ISM COMERCIO E RECAUCHUTAGEM DE PNEUS LTDA ME

Libertad Bogus
SECRETÁRIA-GERAL
CURITIBA, 17/10/2017
www.empresafacil.pr.gov.br

A validade deste documento, se impresso, fica sujeita à comprovação de sua autenticidade nos respectivos portais
informando seus respectivos códigos de verificação.

ISM COMERCIO E RECAUCHUTAGEM DE PNEUS LTDA ME
SEGUNDA ALTERAÇÃO DE CONTRATO SOCIAL
CNPJ Nº 21.199.954/0001-45
NIRE - 412.079.381-41

000593
2

CLÁUSULA SEGUNDA: A Sociedade tem a sua sede na Rodovia PR 092 - KM 280, 77 - Parque Industrial - CEP 84950-000 - Wenceslau Braz - Pr, podendo abrir e fechar filiais, escritórios ou dependências em qualquer parte do País ou ainda no exterior, neste caso por decisão unânime dos sócios quotistas.

CLÁUSULA TERCEIRA: A Sociedade tem por objeto social o ramo de: comercio varejista e atacadista de pneus e câmaras de ar; serviço de recauchutagem de pneus; serviço de reparação em pneus e câmaras de ar; serviço de balanceamento, alinhamento e geometria em veículos automotores.

CLÁUSULA QUARTA: Iniciou atividade em 28 de julho de 2014 e seu prazo de duração é indeterminado.

CLÁUSULA QUINTA: O capital social, totalmente subscrito e integralizado no valor de R\$ 40.000,00 (quarenta mil reais) dividido em 40.000 (quarenta mil) quotas no valor de R\$ 1,00 (hum real) cada uma, fica assim distribuído entre os sócios:

SOCIOS	QUOTAS	CAPITAL
Danieli Gomes dos Santos	39.600	R\$ 39.600,00
Maria Aparecida Trindade Fernandes	400	R\$ 400,00
Total do Capital Social	40.000	R\$ 40.000,00

Parágrafo Primeiro: O modo de integralização das quotas sociais é realizado à vista, de forma simultânea por ambos os sócios e realizado em moeda corrente deste País, observado o disposto no artigo 1.004 e seguintes da Lei 10.406/2002.

Parágrafo Segundo: A responsabilidade de cada sócio é restrita ao valor das suas quotas, mas todos respondem solidariamente pela integralização do capital social, nos termos do artigo 1.052 da Lei 10.406/2002.

CLÁUSULA SEXTA: A transferência ou cessão de quotas, a qualquer título, deverá sempre respeitar a mesma proporção do número de quotas pertencentes a cada sócio na data da ocorrência.

Parágrafo Primeiro: Os sócios têm o direito de preferência entre si, na aquisição das quotas sociais em relação a terceiros estranhos a Sociedade.

Parágrafo Segundo: O terceiro estranho à Sociedade poderá ingressar se observado o direito de preferência dos demais sócios e ainda, se adquirir também as cotas sociais de outros sócios que eventualmente não concordem com o ingresso e não possuam meios para adquirir as quotas ofertadas dentro da preferência.

_____ uso exclusivo da Junta Comercial _____



CERTIFICO O REGISTRO EM 17/10/2017 18:27 SOB Nº 20176491422.
PROTOCOLO: 176491422 DE 16/10/2017. CÓDIGO DE VERIFICAÇÃO:
11704037863. NIRE: 41207938141.
ISM COMERCIO E RECAUCHUTAGEM DE PNEUS LTDA ME

Libertad Bogus
SECRETÁRIA-GERAL
CURITIBA, 17/10/2017
www.empresafacil.pr.gov.br

ISM COMERCIO E RECAUCHUTAGEM DE PNEUS LTDA ME
SEGUNDA ALTERAÇÃO DE CONTRATO SOCIAL
CNPJ Nº 21.199.954/0001-45
NIRE - 412.079.381-41

000594
3

CLÁUSULA SÉTIMA: Caso algum sócio tenha suas quotas sociais penhoradas e não promova a baixa da constrição dentro de 90 (noventa) dias, os demais sócios poderão adquiri-las na proporção de suas participações societárias, pelo preço da avaliação apontando na constrição judicial, mediante depósito em favor do juízo em que se processar a execução.

Parágrafo Único: Caso o sócio retirante em razão desta cláusula se recuse a assinar a respectiva alteração de contrato, o comprovante de depósito em favor do juízo da execução acompanhado de comprovação da penhora das quotas, servirá para fundamentar a alteração contratual junto ao Registro Público das Empresas.

CLÁUSULA OITAVA: A administração da Sociedade caberá a sócia **Danieli Gomes dos Santos**, cabendo-lhe todos os poderes necessários para individualmente administrar os negócios com a cláusula "ad negotia", observado o disposto neste instrumento, podendo ainda representar a Sociedade judicial ou extrajudicial, neste caso com a cláusula "ad iudicia et extra", bem como praticar todo e qualquer ato de gestão no interesse da Sociedade.

Parágrafo Primeiro: A administradora da sociedade declara nesta ocasião estar desimpedida de exercer a administração da sociedade nos termos da legislação aplicável, não estando incurso em pena que vede, ainda que temporariamente o acesso a cargos públicos; ou por crime falimentar, de prevaricação, peita ou suborno, concussão, peculato; ou contra a economia popular, contra o sistema financeiro nacional, contra as normas de defesa da concorrência, contra as relações de consumo, a fé pública ou a propriedade.

Parágrafo Segundo: Todos os documentos que criem obrigações para Sociedade, diferentes da atividade mercantil definida no objeto social, ou desonerem terceiros de obrigações de qualquer valor para com a Sociedade deverão, sob pena de não produzirem efeitos contra a mesma, ser assinados por todos os administradores, ou deles se obtenha por escrito a anuência.

Parágrafo Terceiro: É vedado aos sócios (administradores) obrigar a Sociedade em negócios estranhos ao seu objeto social, bem como praticar atos de liberalidade em nome da mesma ou conceder em seu nome avais, fianças ou outras garantias que não sejam necessárias à consecução do objeto social, ou ainda alienação de seus bens móveis, imóveis e equipamentos, sem a anuência dos sócios que representem a totalidade do capital social.

CLÁUSULA NONA: Cada quota dará direito a um voto nas deliberações sociais, as quais serão tomadas sempre por maioria de votos, podendo o instrumento correspondente ser assinado apenas pelos sócios que juntos reúnam a maior parte do capital social da Sociedade, inclusive no que se refere às deliberações sobre exclusão de sócio da Sociedade.

CLÁUSULA DÉCIMA: As deliberações dos sócios ocorrerão a qualquer tempo, através de manifestação escrita que assim poderá constituir-se diretamente em alteração do contrato social se unânime a decisão, caso contrário, será obrigatória a realização de no mínimo uma reunião anual observado em especial os artigos 1.071 e 1.078 da Lei 10.406/2002.

uso exclusivo da Junta Comercial



CERTIFICO O REGISTRO EM 17/10/2017 18:27 SOB Nº 20175491422.
PROTOCOLO: 176491422 DE 16/10/2017. CÓDIGO DE VERIFICAÇÃO:
11704037863. NIRE: 41207938141.
ISM COMERCIO E RECAUCHUTAGEM DE PNEUS LTDA ME

Libertad Bogus
SECRETÁRIA-GERAL
CURITIBA, 17/10/2017
www.empresafacil.pr.gov.br

ISM COMERCIO E RECAUCHUTAGEM DE PNEUS LTDA ME
SEGUNDA ALTERAÇÃO DE CONTRATO SOCIAL
CNPJ Nº 21.199.954/0001-45
NIRE - 412.079.381-41

4

Parágrafo Primeiro: Será admitida a convocação dos sócios para reunião ou se for o caso, assembléia, por qualquer meio que possa produzir comprovação, respeitado o prazo de antecedência mínima de 08 (oito) dias.

Parágrafo Segundo: A convocação para a reunião seja qual for o seu meio, conterà no mínimo, a data, local e hora de realização da reunião, bem como a ordem do dia.

Parágrafo Terceiro: Na omissão deste contrato, será observado o quorum mínimo legal estabelecido no artigo 1.076 da Lei 10.406/2002.

Parágrafo Quarto: As deliberações dos sócios serão formalizadas em alteração contratual quando tomadas por todos os sócios e por estes assinadas e dispensada neste caso a reunião dos sócios.

CLÁUSULA DÉCIMA PRIMEIRA: A transformação da Sociedade em uma Sociedade Anônima também poderá ser deliberada pelos sócios que juntos reúnam $\frac{3}{4}$ (três quartos) do capital social da Sociedade, de forma que os atuais sócios expressamente renunciam neste ato, ao direito de retirar-se da Sociedade em razão da eventual deliberação de sua transformação.

CLÁUSULA DÉCIMA SEGUNDA: Será observado o disposto no art. 1.033 da Lei 10406/2002 quanto à liquidação da Sociedade e ainda, poderá ser iniciada a liquidação se:

- a) Por dois exercícios consecutivos a Sociedade obtiver resultados negativos;
- b) Por razões econômicas ou técnicas se tornar inviável a consecução do objeto social;

Parágrafo Único: Será liquidante o sócio titular da maioria do capital social, independente da fiscalização pelos demais sócios, sendo os haveres da Sociedade empregados na liquidação das obrigações e o remanescente, se houver, rateado entre os sócios na proporção da participação respectiva no capital social.

CLÁUSULA DÉCIMA TERCEIRA: A retirada, morte ou incapacidade de qualquer dos sócios não acarretará a dissolução da Sociedade, podendo o autor da herança ser substituído por seus herdeiros ou representante legal em 180 (cento e oitenta) dias.

Parágrafo Único: Pela não observância do prazo acima, na impossibilidade ou mesmo renúncia do direito do ingresso de herdeiro na Sociedade, os haveres do sócio retirante, falecido ou incapacitado serão pagos a seus sucessores, ou quem de direito, com base em balanço especial da Sociedade levantado para esse fim, pago em parcelas que poderão ser anuais, desde que não excedam a 2 (dois) anos, porém condicionado sempre à existência de resultados positivos (lucro), uma vez que não pode a situação de sucessão em si, inviabilizar a continuidade do negócio.

CLÁUSULA DÉCIMA QUARTA: Será admitida a exclusão de sócio minoritário em caso de justa causa comprovada através de atos que acarretem prejuízo ou mesmo concorrência negocial para com a própria Sociedade, caso em que será observado o procedimento disposto no parágrafo único da cláusula anterior para apuração de haveres.

 uso exclusivo da Junta Comercial



CERTIFICO O REGISTRO EM 17/10/2017 18:27 SOB Nº 20176491422.
 PROTOCOLO: 176491422 DE 15/10/2017. CÓDIGO DE VERIFICAÇÃO:
 11704037863. NIRE: 41207938141.
 ISM COMERCIO E RECAUCHUTAGEM DE PNEUS LTDA ME

Libertad Bogus
 SECRETÁRIA-GERAL
 CURITIBA, 17/10/2017
 www.empresafacil.pr.gov.br

ISM COMERCIO E RECAUCHUTAGEM DE PNEUS LTDA ME
SEGUNDA ALTERAÇÃO DE CONTRATO SOCIAL
CNPJ Nº 21.199.954/0001-45
NIRE - 412.079.381-41

000586

5

CLÁUSULA DÉCIMA QUINTA: O exercício social começará em 1º de janeiro e terminará em 31 de dezembro de cada ano, ocasião em que serão elaborados as demonstrações financeiras previstas em Lei e os lucros apurados terão a destinação determinada pelos sócios neste contrato ou por deliberação oportuna e os eventuais prejuízos, serão acumulados para compensação em exercícios futuros, considerando que todos os sócios participam nos lucros e nas perdas da Sociedade.

CLÁUSULA DÉCIMA SEXTA: Os sócios serão remunerados através de "pró labore", fixado em comum acordo até os limites de dedução fiscal previstos na legislação do Imposto de Renda, a qual será levada a conta de despesas, a ser retirado até o 5º dia útil de cada mês.

Parágrafo Primeiro: O valor da remuneração mensal definido no caput será reajustado sempre que houver acordo entre os sócios e previamente autorizado através de reunião e por decisão unânime.

Parágrafo Segundo: Retiradas extraordinárias a título de adiantamento deverão ser previamente autorizada através de reunião dos sócios e por decisão unânime.

CLÁUSULA DÉCIMA SÉTIMA: Havendo lucro ao final do exercício, este será distribuído entre os sócios em divisão proporcional ao capital social integralizado.

Parágrafo Único: Excepcionalmente, a Sociedade por deliberação unânime dos sócios, poderá também levantar balanços semestrais, intercalares ou mensais e, com base nos mesmos, distribuir lucros.

CLÁUSULA DÉCIMA OITAVA: As partes elegem o foro da cidade de Wenceslau Braz - Pr, como competente para dirimir quaisquer questões oriundas deste contrato ou a ele pertinentes.

E por estarem assim justas e contratadas, as partes rubricam e assinam o presente instrumento em 01 (uma) via a fim de que produza os devidos efeitos legais e jurídicos.

Wenceslau Braz - Pr, 02 de Outubro de 2017.



DANIELI GOMES DOS SANTOS



MARIA APARECIDA TRINDADE FERNANDES

uso exclusivo da Junta Comercial



CERTIFICO O REGISTRO EM 17/10/2017 18:27 SOB Nº 20176491422.
PROTOCOLO: 176491422 DE 16/10/2017. CÓDIGO DE VERIFICAÇÃO:
11704037863. NIRE: 41207938141.
ISM COMERCIO E RECAUCHUTAGEM DE PNEUS LTDA ME

Libertad Bogus
SECRETÁRIA-GERAL
CURITIBA, 17/10/2017
www.empresafacil.pr.gov.br

Comprovante de Inscrição e de Situação Cadastral

000597

Contribuinte,

Confira os dados de Identificação da Pessoa Jurídica e, se houver qualquer divergência, providencie junto à RFB a sua atualização cadastral.

A informação sobre o porte que consta neste comprovante é a declarada pelo contribuinte.

 REPÚBLICA FEDERATIVA DO BRASIL CADASTRO NACIONAL DA PESSOA JURÍDICA			
NÚMERO DE INSCRIÇÃO 21.199.954/0001-45 MATRIZ	COMPROVANTE DE INSCRIÇÃO E DE SITUAÇÃO CADASTRAL		DATA DE ABERTURA 09/09/2014
NOME EMPRESARIAL ISM COMERCIO E RECAUCHUTAGEM DE PNEUS LTDA			
TÍTULO DO ESTABELECIMENTO (NOME DE FANTASIA) RECAMAX II			PORTE EPP
CÓDIGO E DESCRIÇÃO DA ATIVIDADE ECONÔMICA PRINCIPAL 45.30-7-05 - Comércio a varejo de pneumáticos e câmaras-de-ar			
CÓDIGO E DESCRIÇÃO DAS ATIVIDADES ECONÔMICAS SECUNDÁRIAS 45.30-7-02 - Comércio por atacado de pneumáticos e câmaras-de-ar 22.12-9-00 - Reforma de pneumáticos usados 45.20-0-06 - Serviços de borracharia para veículos automotores 45.20-0-04 - Serviços de alinhamento e balanceamento de veículos automotores			
CÓDIGO E DESCRIÇÃO DA NATUREZA JURÍDICA 206-2 - Sociedade Empresária Limitada			
LOGRADOURO ROD PR 092 - KM 280	NÚMERO 77	COMPLEMENTO	
CEP 84.950-000	BAIRRO/DISTRITO PARQUE INDUSTRIAL	MUNICÍPIO WENCESLAU BRAZ	UF PR
ENDEREÇO ELETRÔNICO		TELEFONE (43) 3528-3245	
ENTE FEDERATIVO RESPONSÁVEL (EFR) *****			
SITUAÇÃO CADASTRAL ATIVA		DATA DA SITUAÇÃO CADASTRAL 09/09/2014	
MOTIVO DE SITUAÇÃO CADASTRAL			
SITUAÇÃO ESPECIAL *****		DATA DA SITUAÇÃO ESPECIAL *****	

Aprovado pela Instrução Normativa RFB nº 1.863, de 27 de dezembro de 2018.

Emitido no dia **03/06/2019** às **10:08:18** (data e hora de Brasília).

Página: 1/1

[Consulta QSA / Capital Social](#)

[Voltar](#)

[Preparar Página para impressão](#)

A RFB agradece a sua visita. Para informações sobre política de privacidade e uso, [clique aqui](#).
 Atualize sua página



MINISTÉRIO DA FAZENDA
Secretaria da Receita Federal do Brasil
Procuradoria-Geral da Fazenda Nacional

**CERTIDÃO POSITIVA COM EFEITOS DE NEGATIVA DE DÉBITOS RELATIVOS AOS TRIBUTOS
FEDERAIS E À DÍVIDA ATIVA DA UNIÃO**

Nome: ISM COMERCIO E RECAUCHUTAGEM DE PNEUS LTDA
CNPJ: 21.199.954/0001-45

Ressalvado o direito de a Fazenda Nacional cobrar e inscrever quaisquer dívidas de responsabilidade do sujeito passivo acima identificado que vierem a ser apuradas, é certificado que:

1. constam débitos administrados pela Secretaria da Receita Federal do Brasil (RFB) com exigibilidade suspensa nos termos do art. 151 da Lei nº 5.172, de 25 de outubro de 1966 - Código Tributário Nacional (CTN), ou objeto de decisão judicial que determina sua desconsideração para fins de certificação da regularidade fiscal, ou ainda não vencidos; e
2. não constam inscrições em Dívida Ativa da União (DAU) na Procuradoria-Geral da Fazenda Nacional (PGFN).

Conforme disposto nos arts. 205 e 206 do CTN, este documento tem os mesmos efeitos da certidão negativa.

Esta certidão é válida para o estabelecimento matriz e suas filiais e, no caso de ente federativo, para todos os órgãos e fundos públicos da administração direta a ele vinculados. Refere-se à situação do sujeito passivo no âmbito da RFB e da PGFN e abrange inclusive as contribuições sociais previstas nas alíneas 'a' a 'd' do parágrafo único do art. 11 da Lei nº 8.212, de 24 de julho de 1991.

A aceitação desta certidão está condicionada à verificação de sua autenticidade na Internet, nos endereços <<http://rfb.gov.br>> ou <<http://www.pgfn.gov.br>>.

Certidão emitida gratuitamente com base na Portaria Conjunta RFB/PGFN nº 1.751, de 2/10/2014. Emitida às 10:03:40 do dia 03/06/2019 <hora e data de Brasília>.

Válida até 30/11/2019.

Código de controle da certidão: 555D.A3DE.1E98.3526

Qualquer rasura ou emenda invalidará este documento.



Certidão Negativa
de Débitos Tributários e de Dívida Ativa Estadual
Nº 020014831-10

Certidão fornecida para o CNPJ/MF: ~~21.199.954/0001-45~~
Nome: **ISM COMERCIO E RECAUCHUTAGEM DE PNEUS LTDA - ME**

Ressalvado o direito da Fazenda Pública Estadual inscrever e cobrar débitos ainda não registrados ou que venham a ser apurados, certificamos que, verificando os registros da Secretaria de Estado da Fazenda, constatamos não existir pendências em nome do contribuinte acima identificado, nesta data.

Obs.: Esta Certidão engloba todos os estabelecimentos da empresa e refere-se a débitos de natureza tributária e não tributária, bem como ao descumprimento de obrigações tributárias acessórias.

Válida até ~~01/10/2019~~ Fornecimento Gratuito

A autenticidade desta certidão deverá ser confirmada via Internet
www.fazenda.pr.gov.br



000600

Data: 03/06/2019 10h11min

Número

793

Validade

02/08/2019

CERTIDÃO POSITIVA COM EFEITO DE NEGATIVA

Nome / Razão Social

ISM COMERCIO E RECAUCHUTAGEM DE PNEUS LTDA - ME CNPJ: 24.199.954/0001-45

Aviso

Sem débitos pendentes até a presente data.

Comprovação Junto à

Finalidade

Mensagem

Certificamos que até a presente data não constam débitos tributários relativos às inscrições abaixo caracterizadas.

A Fazenda Municipal se reserva o direito de cobrar débitos que venham a ser constatados, mesmo se referentes a períodos compreendidos nesta certidão.

Código de Controle

DCA10I5SM24R3562

A validade do documento pode ser consultada no site da prefeitura por meio do código de controle informado.
<http://www.wenceslaubraz.pr.gov.br>

Wenceslau Braz (PR), 03 de Junho de 2019

000301

Voltar

Imprimir

**Certificado de Regularidade
do FGTS - CRF****Inscrição:** 21.199.953/0001-45**Razão Social:** ISM COMERCIO E RECAUCHUTAGEM DE PNEUS LTDA**Endereço:** ROD PR 092 / SN / PARQUE INDUSTRIAL WENCESLAU BRAZ - PR

A Caixa Econômica Federal, no uso da atribuição que lhe confere o Art. 7, da Lei 8.036, de 11 de maio de 1990, certifica que, nesta data, a empresa acima identificada encontra-se em situação regular perante o Fundo de Garantia do Tempo de Serviço - FGTS.

O presente Certificado não servirá de prova contra cobrança de quaisquer débitos referentes a contribuições e/ou encargos devidos, decorrentes das obrigações com o FGTS.

Validade: 13/06/2019 a 12/07/2019**Certificação Número:** 2019061304204149255783

Informação obtida em 24/06/2019 14:11:58

A utilização deste Certificado para os fins previstos em Lei esta condicionada a verificação de autenticidade no site da Caixa:
www.caixa.gov.br

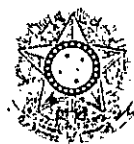
PODER JUDICIÁRIO
JUSTIÇA DO TRABALHO**CERTIDÃO NEGATIVA DE DÉBITOS TRABALHISTAS**

Nome: ISM COMERCIO E RECAUCHUTAGEM DE PNEUS LTDA

(MATRIZ E FILIAIS) CNPJ: 21.199.954/0001-45

Certidão nº: 173418824/2019

Expedição: 03/06/2019, às 10:12:13

Validade: 29/11/2019 180 (cento e oitenta) dias, contados da data de sua expedição.

Certifica-se que ISM COMERCIO E RECAUCHUTAGEM DE PNEUS LTDA (MATRIZ E FILIAIS), inscrito(a) no CNPJ sob o nº 21.199.954/0001-45, NÃO CONSTA do Banco Nacional de Devedores Trabalhistas.

Certidão emitida com base no art. 642-A da Consolidação das Leis do Trabalho, acrescentado pela Lei nº 12.440, de 7 de julho de 2011, e na Resolução Administrativa nº 1470/2011 do Tribunal Superior do Trabalho, de 24 de agosto de 2011.

Os dados constantes desta Certidão são de responsabilidade dos Tribunais do Trabalho e estão atualizados até 2 (dois) dias anteriores à data da sua expedição.

No caso de pessoa jurídica, a Certidão atesta a empresa em relação a todos os seus estabelecimentos, agências ou filiais.

A aceitação desta certidão condiciona-se à verificação de sua autenticidade no portal do Tribunal Superior do Trabalho na Internet (<http://www.tst.jus.br>).

Certidão emitida gratuitamente.

INFORMAÇÃO IMPORTANTE

Do Banco Nacional de Devedores Trabalhistas constam os dados necessários à identificação das pessoas naturais e jurídicas inadimplentes perante a Justiça do Trabalho quanto às obrigações estabelecidas em sentença condenatória transitada em julgado ou em acordos judiciais trabalhistas, inclusive no concernente aos recolhimentos previdenciários, a honorários, a custas, a emolumentos ou a recolhimentos determinados em lei; ou decorrentes de execução de acordos firmados perante o Ministério Público do Trabalho ou Comissão de Conciliação Prévia.



São José da Boa Vista - PR

GRUPO M P R

000003

Rua Leopoldo José Barbosa, 80 - 1º-Andar

Centro - São José da Boa Vista - Paraná

Telefax: {43} 3565-1218

email: grupompr@hotmail.com

ATESTADO DE CAPACIDADE TÉCNICA

Referente ao Pregão Presencial nº 019/2019 da Prefeitura Municipal de Siqueira Campos

Empresa M P R SERVIÇOS CONTÁBEIS E TRANSPORTES EIRELI com sede na Rua Leopoldo José Barbosa nº 80, Estado do Paraná inscrita no CNPJ/MF sob nº 09.402.134/0001-03 atesta para os fins que a empresa ISM COMERCIO E RECAUCHUTAGEM DE PNEUS LTDA EPP, inscrita no CNPJ/MF nº 21.199.954/0001-45 inscrição Estadual 90681825-62 com sede na Rod PR 092, Km 280, nº 77 – Parque Industrial – Wenceslau Braz, Estado do Paraná, forneceu a empresa e executou todos os serviços e forneceu todos os produtos dentro das especificações técnicas exigidas constantes no edital do referido Pregão, tendo cumprido rigorosamente o prazo de entrega, assim até o presente momento, não há nada que a desabone.

Wenceslau Braz – PR, 04 de Junho de 2019

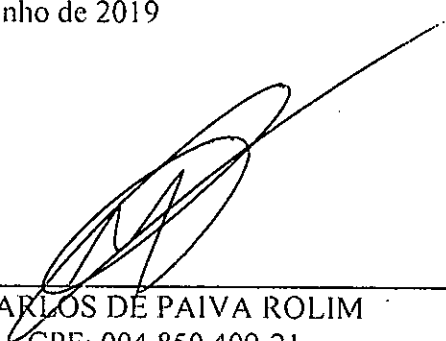
MARLOS DE PAIVA ROLIM
CPF: 004.850.409-21

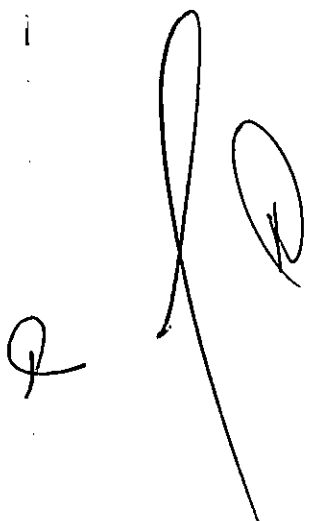



Prefeitura do Município de
Wenceslau Braz - Estado do Paraná
Administração 2017-2020

000004

ATESTADO DE CAPACIDADE TÉCNICA

Atestamos para os devidos fins de direito, que a empresa **ISM COMÉRCIO E RECAUCHUTAGEM DE PNEUS LTDA**, Inscrição Estadual Nº 90681825-62 E CNPJ: 21.199.954/0001-45, com sede a Rod. PR 092 KM 280 Nº 77, Parque Industrial, Wenceslau Braz-PR, é nosso fornecedor desde 01/2012.

Cumpridos esclarecer que o desempenho e cumprimento da prestação de serviços, qualidade dos produtos; preços finais e prazos, foram satisfatórios, nada constando em seu desabono.

Por ser verdade, firmamos o presente atestado.

Wenceslau Braz, 05 de junho de 2019.

Elenita Silva de Moraes.
Matricula 11777

Secretaria de Obras, Viação e Serviços Urbanos
E-mail: secretariadeobrazwb@hotmail.com – Fone/Fax: 43 3528 1099
Rua Marechal Deodoro s/n – Vila Velha/Wenceslau Braz/PR.
CNPJ 76.920.800/0001-92

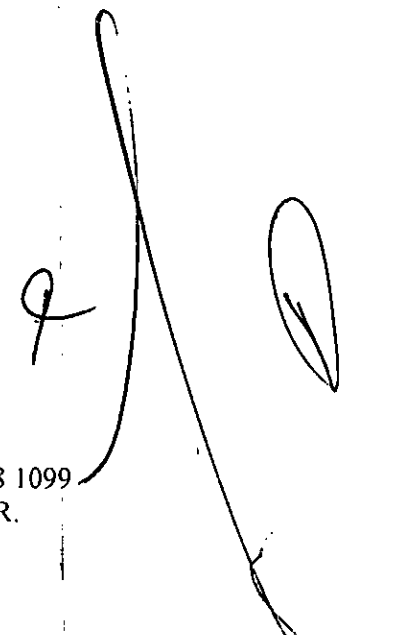



PARANÁ
GOVERNO DO ESTADO



Secretaria do Meio Ambiente e Recursos Hídricos - SEMA
Instituto Ambiental do Paraná - IAP

000005

Número de Protocolo
14.047.615-3

Número do Documento
110424

Validade da Licença
19/04/2022

CERTIFICADO DE DISPENSA DE LICENCIAMENTO AMBIENTAL ESTADUAL

O Instituto Ambiental do Paraná - IAP, com base na legislação ambiental e demais normas pertinentes, e tendo em vista o contido no expediente protocolado sob o nº 14.047.615-3, concede CERTIFICADO DE DISPENSA DE LICENCIAMENTO AMBIENTAL ESTADUAL nas condições e restrições abaixo especificadas.

1 - IDENTIFICAÇÃO DO EMPREENDEDOR			
CPF/CNPJ 21.199.954/0001-45	Nome/Razão Social ISM COMERCIO E RECAUCHUTAGEM DE PNEUS LTDA.		
RG/Inscrição Estadual ---	Logradouro e Número rod br 092 - km 280, 77		
Barrio Parque Industrial	Município / UF Wenceslau Braz/PR	CEP 84.950-000	

2 - IDENTIFICAÇÃO DO EMPREENDIMENTO			
Atividade Manutenção e reparação de veículos automotores de pequeno, médio e grande porte - EXCETO veículos pesados			Porte Pequeno
Atividade Específica Serviços de borracharia para veículos automotores, Serviços de alinhamento e balanceamento de veículos automotores			
Detalhes da Atividade reforma de pneumáticos usados, serviços de borracharia			
Coordenadas UTM (E-N) 623345.4 - 7361588.8	Logradouro e Número rod br 092 km 280, 77		
Bacia Hidrográfica Itararé	Barrio	Município / UF Wenceslau Braz/PR	CEP 84.950-000

3. CARACTERÍSTICAS DO EMPREENDIMENTO													
3.1 PRODUTO ARMAZENADO													
Descrição	Quantidade	Tipo de Armazenamento											
pneus e acessórios	100,00 unid	null											
pneus e acessórios	200,00 unid	Silo Vertical											
3.2 ÁGUA UTILIZADA													
Origem Água Rede Pública	Tipo de Uso Humano e Empreendimento	Volume (m³/hora) 0,10	Nº Outorga --										
Coordenadas UTM (E-N) --													
3.3 EFLUENTES LÍQUIDOS													
Origem Efluente Efluente de esgoto sanitário	Forma Tratamento Fossa	Destino Final Sumidouro	Vazão (m³/hora) 0,08										
Nº Outorga --		Coordenadas UTM (E-N) --											
3.6 EMISSÕES ATMOSFÉRICAS													
Ponto de Emissão Chaminé 1	Coordenadas UTM (E-N) 623315.4 - 7361576.0	Limites de Emissão											
		MPT	CO	--									
		500 (7)	6.000 (7)	--									
Frequência de Automonitoramento: 1 - Contínuo; 2 - Mensal; 3 - Bimestral; 4 - Trimestral; 5 - Quadrimestral; 6 - Semestral; 7 - Anual; 8 - Bi-anual; 9 - Tri-anual; 10 - Quadri-anual; 88 - A Definir pelo IAP; 99 - Esporádico													
3.7 RESÍDUOS SÓLIDOS													
Código e Descrição 200199 - Outras frações não anteriormente especificadas	Quant./Dia 5,00 kg	Destino Final Reciclagem externa											

Obs.: As informações das sessões 1, 2 e 3 são de responsabilidade do requerente

4. CONDICIONANTES
1. A presente Licença foi emitida de acordo com o que estabelecem os Artigos 8º, Inciso II da Resolução Nº 237/97 - CONAMA, 2º, Inciso IV da Resolução Nº 065/2008 - CEMA, 01 de julho de 2008 e Art. 7º, Inciso II da Resolução Nº 070/2009 - CEMA, 11 de agosto de 2009 e autoriza o início das obras relacionadas ao empreendimento, devendo ser observados, rigorosamente, durante a sua instalação, os itens abaixo listados, bem como outros eventuais, constantes de fase anterior do licenciamento ambiental.
2. O não cumprimento à legislação ambiental vigente sujeitará a empresa e/ou seus representantes, às sanções previstas na Lei Federal 9.605/98 e seus decretos reguladores.
3. Os critérios adotados para emissão da presente DLAE poderão ser reformulados e/ou complementados de acordo com o desenvolvimento científico e tecnológico e a necessidade de preservação ambiental.
4. Os níveis de pressão sonora (ruídos) decorrentes da atividade desenvolvida no local do empreendimento deverão estar em conformidade com aqueles preconizados pela Resolução CONAMA N.º 001/90.
5. OS RESÍDUOS SÓLIDOS GERADOS E RELACIONADOS À ATIVIDADE DESENVOLVIDA, quaisquer sejam e em qualquer época, com a finalidade de evitar danos ambientais, deverão ser convenientemente armazenados e reutilizados no próprio local e/ou, encaminhados a terceiros para reutilização e/ou destinação final adequada, em empreendimentos e atividades devidamente licenciados por este Instituto para a realização dos referidos serviços.
6. SERÁ PROIBIDO O LANÇAMENTO DE ESGOTO SANITÁRIO E DE QUAISQUER OUTROS RESÍDUOS LÍQUIDOS EM GALERIAS DE ÁGUAS PLUVIAIS, sem Autorização expressa da Prefeitura Municipal.
7. EM OCORRENDO A NECESSIDADE DA REMOÇÃO DE QUALQUER TIPO DE COBERTURA VEGETAL NA ÁREA DA EMPRESA, esta deverá ser precedida de Autorização específica a ser obtida junto a este Instituto, conforme estabelecido na legislação vigente.
8. O IAP nada tem a opor quanto a ligação da energia elétrica no empreendimento em questão, desde que a faixa de tensão trifásica seja de no máximo 100 A.

Curitiba, 19 de Abril de 2016	Assinatura do Representante do IAP
Esta declaração está vinculada à exatidão das informações apresentadas pelo interessado e não exime o empreendedor do cumprimento das exigências ambientais estabelecidas em disposições legais, regulamentares e em normas técnicas aplicáveis ao caso e o sujeita à fiscalização e anulação da presente declaração, caso sejam constatadas irregularidades bem como à autuação e imposição de sanções administrativas cabíveis. O IAP poderá, a qualquer momento, invalidá-la caso verifique discordância entre as informações e as características reais do empreendimento. Quaisquer alterações ou expansões nos processos de produção ou volumes produzidos pela indústria e alterações ou expansões no empreendimento, deverão ser licenciados pelo IAP. Este CERTIFICADO DE DISPENSA DE LICENCIAMENTO AMBIENTAL ESTADUAL deverá ser afixada em local visível.	 Digitally signed by INSTITUTO AMBIENTAL DO PARANÁ.66596162001178 Date: 2016.04.19 15:13:24 BRT LUIZ TARCISIO MOSSATO PINTO Escritório Sede



Ministério do Meio Ambiente
 Instituto Brasileiro do Meio Ambiente e dos Recursos Naturais Renováveis
 CADASTRO TÉCNICO FEDERAL
 CERTIFICADO DE REGULARIDADE - CR



Registro n.º	Data da consulta:	CR emitido em:	CR válido até:
6619705	08/02/2019	08/02/2019	08/05/2019

Dados básicos:

CNPJ : 21.199.954/0001-45
 Razão Social : ISM COMERCIO E RECAUCHUTAGEM DE PNEUS LTDA. ME
 Nome fantasia : ISM COMERCIO E RECAUCHUTAGEM DE PNEUS LTDA. ME
 Data de abertura : 09/09/2014

Endereço:

logradouro: ROD PR 092 - KM 280
 N.º: 77 Complemento:
 Bairro: PARQUE INDUSTRIAL Município: WENCESLAU BRAZ
 CEP: 84950-000 UF: PR

**Cadastro Técnico Federal de Atividades Potencialmente Poluidoras
 e Utilizadoras de Recursos Ambientais - CTF/APP**

Código	Descrição
23-15	outras atividades sujeitas a licenciamento não especificadas anteriormente
9-7	Recondicionamento de pneumáticos

Conforme dados disponíveis na presente data, CERTIFICA-SE que a pessoa jurídica está em conformidade com as obrigações cadastrais e de prestação de informações ambientais sobre as atividades desenvolvidas sob controle e fiscalização do Ibama, por meio do CTF/APP.

O Certificado de Regularidade emitido pelo CTF/APP não desobriga a pessoa inscrita de obter licenças, autorizações, permissões, concessões, alvarás e demais documentos exigíveis por instituições federais, estaduais, distritais ou municipais para o exercício de suas atividades

O Certificado de Regularidade emitido pelo CTF/APP não habilita o transporte e produtos e subprodutos florestais e faunísticos.

Chave de autenticação	4G1FQIEND27FAXZC
-----------------------	------------------

000607

PODER JUDICIÁRIO

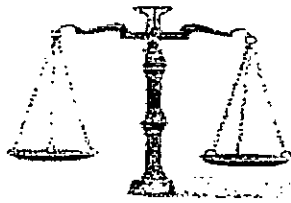

COMARCA DE WENCESLAU BRAZ
PARANÁ

CARTÓRIO DO DISTRIBUIDOR

Praça Rui Barbosa, s/n – 43.3528.1489

CARTÓRIO DO DISTRIBUIDOR,
CONTADOR, PARTIDOR, DEPOSITÁRIO
PÚBLICO E AVALIADOR JUDICIAL
REG. Nº 6530/2011/01

CERTIDÃO

Laureny Nogueira – Escrivã do Cartório, Distribuidor, Contador, Partidor, Depositário Público e Avaliador Judicial, do Fórum Desembargador Antônio Leopoldo dos Santos, desta Cidade e Comarca de Wenceslau Braz, Estado do Paraná, no uso de suas atribuições legais, etc.. Certifico que, contra :

*I S M Comércio de Recauchutagem de Pneus Ltda – CNPJ 21
199 954/0001- 45, situada no (a) Rodovia 092, KM 280, Wenceslau
Braz, Paraná*

inexistem Falências e Concordatas, Ações Cíveis, Executivos Fiscais Municipais e Estaduais, Protestos Contra Alienação de Bens, Recuperação Judicial e Extra Judicial, contra a Empresa acima qualificada. Nada mais. Dou fé. Wenceslau Braz, 26 junho 2019 – 14 h 00m.

Validade – 30 dias.-

*Laureny Nogueira
Escrivã*



CONFERE COM
O ORIGINAL

CARTÓRIO DO DISTRIBUIDOR,
CONTADOR, PARTIDOR, DEPOSITÁRIO
PÚBLICO E AVALIADOR JUDICIAL
REG. Nº 6530/2011/01



BRASIL Serviços Barra GovBr
(HTTP://BRASIL.GOV.BR)

000608



Avaliação da Conformidade

Procurando algo?

Clique para ativar o plug-in Adobe Flash Player

Buscar

Página inicial (<http://www.inmetro.gov.br/>) / Qualidade (<http://www.inmetro.gov.br/qualidade/>)
/ Registro de objeto (...) / Consultar registros concedidos

Registro de Objeto Consultar registros concedidos

Q Detalhes do Registro 007305/2016

[Exportar para Excel](#)[Exportar para PDF](#)**Status**

Ativo

Concessão

07/12/2016

Validade~~07/12/2020~~**ISM COMERCIO E RECAUCHUTAGEM DE PNEUS LTDA ME**

ROD PR 092 KM 280, 77 Cep:84950000 | PARQUE INDUSTRIAL - WENCESLAU BRAZ - PR

Tel: (Telefone) (43) 3528.3333 - RECAMAX@GMAIL.COM (<mailto:RECAMAX@GMAIL.COM>)**Programa de Avaliação da Conformidade**

Serviço de Reforma de Pneus

Portaria Inmetronº (número) 554 de
29/10/2015**Nome de Família**

Não cadastrado

Certificado

Não aplicável

-Pesquisar histórico de alterações

000603

Data	Alteração	Marca	Modelo	Descrição
07/12/2016	Incluído	Familia A		Pneus cujo indice de carga é maior ou igual a 122.

<< Voltar

(<http://www.brasil.gov.br>) Barra GovBr (<http://www.acaoainformacao.gov.br/>)

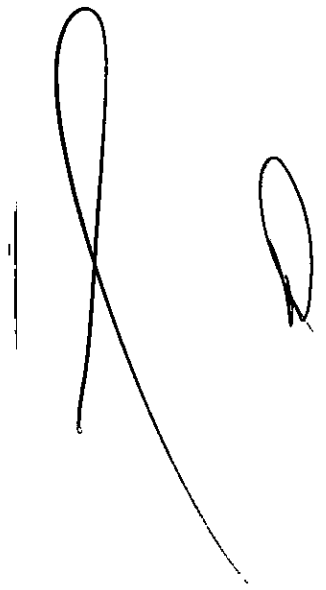
A large, stylized handwritten signature in black ink, consisting of a large loop and a trailing line.

001810



TERMO DE GARANTIA PNEUS E CÂMARAS DE AR FIRESTONE PARA EQUIPAMENTOS DE USO AGRÍCOLA E FLORESTAL.

As condições desta garantia passam a valer para produtos comercializados pela *Bridgestone do Brasil* adquiridos a partir de 1º de Setembro de 2012.

A *Bridgestone do Brasil*, além da garantia legal, garante seus produtos no caso de se tomarem impróprios para uso por razões ou motivos sob controle do fabricante, desde que devidamente constatados por um técnico da nossa empresa, por técnico credenciado da rede de revendedores autorizados (cuja lista está disponível no site www.bridgestone.com.br ou através de consulta ao SAC - Serviço de Atendimento ao Consumidor pelo telefone 0800-0161718 que poderá fornecer o endereço da revenda autorizada mais próxima).

Nota: As garantias mencionadas neste termo se referem à vida original dos pneus, ou seja, durante a utilização de sua banda de rodagem original e antes de qualquer reforma.

1. Garantia Legal

Nos três (3) primeiros meses após a compra do produto, comprovado pela nota fiscal de compra, o produto, caso se enquadre nas condições indicadas acima, será trocado sem ônus para o consumidor, excetuando-se veículos de uso comercial por não serem considerados pelo Código de Defesa do Consumidor (art. 2o.) como consumidores e, portanto, destinatários finais dos produtos.

2. Garantia Contratual

a- Pneus

Agrícolas 08 (oito) anos da data de aquisição, já incluído o período da garantia legal, conforme nota fiscal de compra do pneu ou do veículo no caso de pneus de equipamento original. Exceto pneus para uso Florestal.

~~Florestais 05 (cinco) anos~~ da data de aquisição, já incluído o período da garantia legal, conforme nota fiscal de compra do pneu ou do veículo no caso de pneus de equipamento original. Pneus para uso Florestal têm inscrição "Forestry" em sua lateral.

b- Câmaras de Ar Firestone

~~03 (três) anos~~ da data de aquisição, já incluído o período da garantia legal, conforme nota fiscal de compra do produto ou do veículo no caso de produtos de equipamento original.

3. Garantia Contratual – Pneus para Equipamentos Agrícolas

Ultrapassado o período da garantia legal e se o produto se enquadrar nas condições indicadas no item 2 acima, um novo produto do mesmo tipo (ou semelhante na falta do mesmo) e medida será entregue, cobrando-se como ajustamento o valor resultante do percentual de desgaste do pneu substituído (ou, no caso de câmaras de ar, do pneu equipado com os mesmos), observado o disposto no quadro abaixo.

Durante os 12 primeiros meses de serviço (é necessário o comprovante de compra - nota fiscal), se o pneu sofreu um desgaste menor ou igual a 10%, o mesmo será repostado gratuitamente.

- Após o período de substituição gratuita, o preço da substituição será calculado proporcionalmente de acordo com os anos de serviço ou pelo desgaste do pneu. Será levado em consideração o percentual de ajuste referente ao desgaste e ao ano. O usuário será indenizado pelo menor percentual.
- Os anos de serviço serão comprovados pela data de emissão da nota fiscal com anotação do número de série ou DOT do pneu adquirido. Na ausência da mesma a comprovação dos anos será através do número de série ou DOT do pneu apresentado.
- A tabela abaixo indica como é feito o cálculo de proporcionalidade.

000611

% Desgaste	Anos de Serviço	% A Cobrar	% Ajustamento
0		Grátis	100
10	12 meses	Grátis	100
20	2° Ano	20	80
30		30	70
40	3° Ano	40	60
50	4° Ano	50	50
60	5° Ano	60	40
70	6° Ano	70	30
80	7° Ano	80	20
90	8° Ano	90	10

Exemplo: 5° ano de uso com 10% de desgaste o usuário pagará 60%.

Condições:

Não terão direito à garantia os pneus com desgaste acima de 90% (noventa por cento).

4. Garantia Contratual – Pneus para Equipamentos Florestais

Se o pneu sofreu um desgaste menor ou igual a 10%, o mesmo será repostado gratuitamente.

- a- Após o período de substituição gratuita, o preço da substituição será calculado proporcionalmente de acordo com o desgaste do pneu.
- b- Os anos de serviço serão comprovados pela data de emissão da nota fiscal com anotação do número de série ou DOT do pneu adquirido. Na ausência da mesma a comprovação dos anos será através do número de série ou DOT do pneu apresentado.
- c- A tabela abaixo indica como é feito o cálculo de proporcionalidade.

% Desgaste	% A Cobrar	% Ajustamento
0	Grátis	100
10	Grátis	100
20	20	80
30	30	70
40	40	60
50	50	50
60	60	40
70	70	30
80	80	20
90	90	10

Exemplo: 30% (trinta por cento) de desgaste, será cobrado 30% (trinta por cento) do valor do pneu.

Condições:

Não terão direito à garantia os pneus com desgaste acima de 90% (noventa por cento).

5. Preço

O preço a ser considerado no ajustamento será o da tabela do revendedor autorizado da *Bridgestone* no dia de entrega do produto em substituição, acrescido de seus respectivos tributos.

6. O Que Esta Garantia Não Cobre

6.1 Danos aos produtos causados por:

- a.1. Condições do campo ou estradas (exemplos: cortes, perfurações, danos causados por hastes, quebras por impacto, arrancamento na barra ou ombro da rodagem);



000612

- a.2. Aparente sobrecarga ou pressão de inflação imprópria ou abusiva;
- a.3. Desalinhamento de rodas/eixo, escorregamento no aro, desemparelhamento entre pneus adjacentes ou outras condições, defeitos ou características do veículo;
- a.4. Reparos impróprios ou colocação imprópria de materiais selantes, ou de enchimento;
- a.5. Alteração intencional da aparência ou característica física do pneu;
- a.6. Danos de montagem ou condições causadas por envelhecimento ou condições impróprias de armazenamento;
- a.7. Duplagem.

b. Uso ou operação imprópria ou inadequada, incluindo (sem limitações):

- b.1. Pneu montado em roda imprópria;
- b.2. Câmara de medida incorreta para o pneu a que se destina;
- b.3. Componentes de suspensão do veículo gastos ou danificados;
- b.4. Câmara de outra marca;
- b.5. Montagem ou desmontagem irregular;
- b.6. Patinação ou derrapagens;
- b.7. Contaminação por produtos químicos;
- b.8. Aquecimento anormal por fogo ou outro tipo de combustão;
- b.9. Uso em corridas, competições ou "rachas";
- b.10. Excesso de velocidade (em relação ao indicado pelo símbolo de velocidade);
- b.11. Dano ocasionado por uso de correntes;

c. Uso de pneus de medidas diferentes aos homologados pelo fabricante do veículo para a versão e ano do veículo em que foram utilizados.

6.2 Desgaste Irregular ou não uniforme da banda de rodagem, cujas causas são variadas, mas principalmente devido ao desalinhamento, uso de pressão de inflação inadequada, ou componentes da suspensão desgastados ou deteriorados;

6.3 Danos causados por armazenamento inadequado ou exposição ao tempo de forma prolongada;

6.4 Pneus de índice de carga e símbolo de velocidade inferiores aos homologados pelo fabricante do veículo para a versão e ano do veículo em que foram utilizados;

6.5 Não observância das precauções referentes à manutenção ou segurança de pneus, contidas nos manuais fornecidos pelo fabricante do veículo;

6.6 Câmaras de ar com mais de 3 consertos.

Nota: os itens acima serão comprovados pelo técnico credenciado pela *Bridgestone do Brasil*.

Locais para Exame de Produto e Atendimento da Garantia, Quando Aplicável.

O cliente deve se dirigir a qualquer revenda autorizada *Bridgestone* cuja lista está disponível no site www.bridgestone.com.br ou através de consulta ao **SAC – Serviço de Atendimento ao Consumidor** pelo telefone **0800-0161718** que poderá fornecer o endereço da revenda autorizada mais próxima.

PNEUS, CÂMARAS DE AR E PROTETORES PARA VEÍCULOS DE PASSEIO, CAMIONETES E VEÍCULOS DE CARGA (CAMINHÕES E ÔNIBUS)

As condições desta garantia passam a valer para produtos comercializados pela *Bridgestone do Brasil* adquiridos a partir de 1º de setembro de 2018.

A *Bridgestone do Brasil*, além da garantia legal, garante seus produtos no caso de se tornarem impróprios para uso por razões ou motivos sob controle do fabricante, desde que devidamente constatados por um técnico da nossa empresa, por técnico credenciado da rede de revendedores autorizados ou da concessionária de veículos autorizada (cuja lista está disponível no site www.bridgestone.com.br ou através de consulta ao **SAC – Serviço de Atendimento ao Consumidor** pelo telefone 0800 016 1718, que poderá fornecer o endereço da revenda autorizada ou da concessionária de veículos autorizada mais próxima), ou ainda por representante técnico indicado pelo Inmetro, pelos períodos indicados a seguir.

Nota: as garantias mencionadas neste termo referem-se à vida original dos pneus, ou seja, durante a utilização de sua banda de rodagem original e antes de qualquer reforma.

1. Garantia legal

Nos 3 (três) primeiros meses após a compra do produto, comprovado pela nota fiscal de compra, o produto, caso se enquadre nas condições indicadas acima, será trocado sem ônus para o consumidor, excetuando-se veículos com placas de uso comercial tais como: caminhões, ônibus, ou qualquer veículo de transporte de aluguel ou uso comercial, dentre outros, por não serem considerados pelo Código de Defesa do Consumidor (art. 2º) como consumidores e, portanto, destinatários finais dos produtos.

2. Garantia contratual

a. Pneus

5 (cinco) anos da data de aquisição, já incluído o período da garantia legal, contados da data da compra, comprovada através da nota fiscal de consumo do pneu ou do veículo novo, no caso de pneus de equipamento original. Na ausência do comprovante de compra do pneu, será utilizada a data de produção do pneu como referência para a contagem do prazo de 5 (cinco) anos da garantia, localizada na marcação do número de série (DOT) existente na lateral do pneu.

b. Câmaras de ar e protetores

3 (três) anos da data de aquisição, já incluído o período da garantia legal, conforme nota fiscal de compra do produto ou do veículo no caso de produtos de equipamento original. Na ausência do comprovante de compra do produto, será utilizada a data de fabricação do produto como referência para a contagem do prazo de 3 (três) anos da garantia, localizada na marcação do número de série estampado no produto.

3. Garantia contratual - Pneus para veículos de passeio e camionetes

Ultrapassado o período da garantia legal e se o produto se enquadrar nas condições indicadas no item 2. acima, um novo produto do mesmo tipo (ou semelhante na falta do mesmo) e medida será entregue, cobrando-se como ajustamento o valor resultante do percentual de desgaste do pneu substituído (ou, no caso de câmaras de ar e protetores, do pneu equipado com os mesmos), observado o disposto no item 5. abaixo.

Exemplo: no caso de um pneu apresentar-se com um desgaste de 30% (trinta por cento) de sua banda de rodagem, será cobrado 30% (trinta por cento) do valor do pneu.

Condições:

- Não haverá cobrança se o desgaste for igual ou menor que 25% (vinte e cinco por cento) no caso de pneus radiais de veículos de passeio e camionetes. No caso de pneus diagonais, a cobrança inicia-se a partir de 10% (dez por cento) de desgaste.
- Não terão direito à garantia os pneus com desgaste acima de 90% (noventa por cento).
- Despesas incorridas com o transporte do produto até o revendedor autorizado ou a concessionária de veículos autorizada não serão cobertas por esta garantia.

4. Garantia contratual - Pneus para caminhões e ônibus

Ultrapassado o período da garantia legal e se o produto se enquadrar nas condições indicadas no item 2. acima, um novo produto do mesmo tipo (ou semelhante na falta do mesmo) e medida será entregue, cobrando-se como ajustamento o valor resultante do percentual de desgaste do pneu substituído menos 20% (vinte por cento), (ou, no caso de câmaras de ar e protetores, do pneu equipado com os mesmos), observado o disposto no item 5. abaixo.

Exemplo: no caso de um pneu apresentar-se com um desgaste de 30% (trinta por cento) de sua banda de rodagem, será cobrado 10% (dez por cento) do valor do pneu.

Condições:

- Não haverá cobrança se o desgaste for igual ou menor que 20% (vinte por cento).
- Despesas incorridas com o transporte do produto até o revendedor autorizado ou a concessionária de veículos autorizada não serão cobertas por esta garantia.

Observação: o presente termo não cobre pneus para caminhões e ônibus reformados. Para obter mais informações, procure o **SAC – Serviço de Atendimento ao Consumidor** pelo telefone **0800 016 1718**, uma revenda autorizada *Bridgestone* ou um concessionário *Bandag*.

5. Preço

O preço a ser considerado no ajustamento será o da tabela do revendedor autorizado da *Bridgestone* no dia de entrega do produto em substituição, acrescido de seus respectivos tributos.

Nota: não serão cobrados os custos de montagem e balanceamento do produto que irá repor o produto ajustado.

6. O que esta garantia não cobre

6.1. Danos aos produtos causados por:

- Condições e qualidade das estradas, ruas ou quaisquer vias transitáveis, incluindo (sem limitações) furos; cortes; impactos sobre obstáculos na pista; etc., provocados por infortúnios, imperícias ou riscos assumidos na condução e manobra do veículo.
- Uso continuado de pressão baixa (rodar vazio).

- c. Uso ou operação imprópria ou inadequada, incluindo (sem limitações):**
- c.1.** Calibragem de pressão imprópria para o fim ou finalidade a que se destina.
 - c.2.** Sobrecarga do veículo.
 - c.3.** Pneu montado em roda imprópria.
 - c.4.** Câmara ou protetor de medida incorreta para o pneu a que se destina.
 - c.5.** Veículo desalinhado.
 - c.6.** Conjunto pneu/roda fora de balanceamento.
 - c.7.** Componentes de suspensão do veículo gastos ou danificados.
 - c.8.** Câmara ou protetor de outra marca.
 - c.9.** Montagem ou desmontagem irregular.
 - c.10.** Patinação ou derrapagens.
 - c.11.** Contaminação por produtos químicos.
 - c.12.** Aquecimento anormal por fogo ou outro tipo de combustível.
 - c.13.** Água ou outro material preso dentro do pneu durante a montagem.
 - c.14.** Alterações do pneu (pintura do pneu, ressulcagem em desacordo com as práticas normais, modificação da banda por algum motivo como raspagem, ou cortes).
 - c.15.** Uso em corridas, competições ou "rachas".
 - c.16.** Excesso de velocidade (em relação ao indicado pelo símbolo de velocidade).
 - c.17.** Uso de correntes.
 - c.18.** Uso de materiais selantes ou de balanceamento inseridos na parte interna dos pneus de forma inadequada.
 - c.19.** Falta de rodízio conforme procedimento indicado pelo fabricante do veículo.
- d. Uso de pneus de medidas diferentes aos homologados pelo fabricante do veículo para a versão e ano do veículo em que foram utilizados.**
- 6.2. Pneu com reparo impróprio:**
O reparo adequado é o do tipo "reparo combinado" ou "plug" que veda a parte interna e preenche a região danificada externamente, ou ainda um manchão e mais o preenchimento da região danificada com borracha pré-vulcanizada.
- São exemplos de reparos impróprios:**
- a.** Reparos executados sem desmontar o pneu da roda (conhecidos como "temporários" ou "macarrão").
 - b.** Reparo executado fora da área da banda de rodagem no caso de pneus para veículos de passeio.
 - c.** Reparos que apenas vedam a parte interna do pneu ("manchões") sem preencher a perfuração.
 - d.** Reparos em pneus radiais com índice de velocidade V ou superior (excetuando-se furos de pregos até 6 mm de diâmetro).
 - e.** Reparos que não atendem aos requisitos da Norma ABNT NBR NM-225.
- 6.3. Desgaste irregular** ou não uniforme da banda de rodagem cujas causas são variadas, mas principalmente devido a desalinhamento, desbalanceamento, falta de práticas corretas de rodízio, uso de pressão de inflação inadequada, ou componentes da suspensão desgastados ou deteriorados.
- 6.4. Distúrbios de dirigibilidade** (tais como, mas não restritos à trepidação, veículo "puxando para um lado", sonorização) em pneu submetido para análise com desgaste da banda de rodagem acima de 10% (dez por cento).
- 6.5. Danos causados por armazenamento inadequado** ou exposição ao tempo de forma prolongada.
- 6.6. Pneus de índices de carga inferiores** aos homologados pelo fabricante do veículo para a versão e ano do veículo em que foram utilizados.
- 6.7. Não observância das precauções** referentes à manutenção ou segurança de pneus contidas nos manuais fornecidos pelo fabricante do veículo.
- 6.8. Pneus para veículos de passeio, camionetes, ônibus e caminhões que não possuam a marca do metro estampada na lateral.**
- 6.9. Câmaras de ar com mais de 3 (três) consertos.**

Nota: os itens acima serão comprovados pelo técnico credenciado pela *Bridgestone do Brasil*.

7. Vida útil do pneu

Como qualquer produto manufaturado, o pneu também tem uma vida útil. Com o tempo e a ação dos agentes climáticos (pressão, temperatura, umidade, etc.) seus componentes gradualmente perdem suas características mecânicas e físico-químicas originais. Entretanto, como também no caso de qualquer outro produto manufaturado, é praticamente impossível precisar sua data máxima de validade. Daí por que reputamos ser uma boa prática levar o pneu para análise de um técnico especializado em pneus após 5 (cinco) anos da data de sua produção, e pelo menos uma vez por ano depois disso, além de evitar o uso de pneus após 10 (dez) anos de sua produção. Mesmo após 10 (dez) anos de sua produção, os pneus podem aparentar estar em bom estado e com pouco desgaste, mas sua estrutura pode estar comprometida. É o caso de pneus estepe que nunca foram usados e que são colocados para rodar depois de muitos anos; embora nunca tenham rodado na estrada, foram submetidos à ação do tempo e da temperatura, podendo alterar suas características originais.

Locais para exame de produto e atendimento da garantia quando aplicável

O cliente deve dirigir-se a qualquer revenda autorizada *Bridgestone* cuja lista está disponível no site www.bridgestone.com.br ou através de consulta ao **SAC - Serviço de Atendimento ao Consumidor** pelo telefone **0800 016 1718**, que poderá fornecer o endereço da revenda autorizada ou da concessionária de veículos autorizada mais próxima.

BRIDGESTONE



TERMO DE GARANTIA PNEUS E CÂMARAS DE AR PARA EQUIPAMENTOS FORA DE ESTRADA¹

As condições desta garantia passam a valer para produtos comercializados pela Bridgestone do Brasil adquiridos a partir de 1º de Junho de 2016.

A Bridgestone do Brasil, além da garantia legal, garante seus produtos no caso de se tornarem impróprios para uso por razões ou motivos sob controle do fabricante, desde que devidamente constatados por um técnico da nossa empresa, por técnico credenciado da rede de revendedores autorizados (cuja lista está disponível no site www.bridgestone.com.br ou através de consulta ao SAC - Serviço de Atendimento ao Consumidor pelo telefone 0800-0161718 que poderá fornecer o endereço da revenda autorizada mais próxima).

Nota: As garantias mencionadas neste termo se referem à vida original dos pneus, ou seja, durante a utilização de sua banda de rodagem original e antes de qualquer reforma.

1. Garantia Legal

Nos três (3) primeiros meses após a compra do produto, comprovado pela nota fiscal de compra, o produto, caso se enquadre nas condições indicadas acima, será trocado sem ônus para o consumidor, excetuando-se veículos de uso comercial por não serem considerados pelo Código de Defesa do Consumidor (art. 2o.) como consumidores e, portanto, destinatários finais dos produtos.

2. Garantia Contratual

Pneus

05 (cinco) anos da data de aquisição, já incluído o período da garantia legal, conforme nota fiscal de compra do pneu ou do veículo no caso de pneus de equipamento original.

Câmaras de Ar (Bridgestone ou Firestone)

03 (três) anos da data de aquisição, já incluído o período da garantia legal, conforme nota fiscal de compra do produto ou do veículo no caso de produtos de equipamento original.

3. Garantia Contratual - Pneus para Equipamentos Fora de Estrada

Se o pneu sofreu um desgaste menor ou igual a 10%, o mesmo será repostado gratuitamente

¹ "Pneus Fora de Estrada" assim definido segundo classificação técnica contidas nos manuais da Associação Latino Americana de Pneus e Aros (ALAPA)

5. O Que Esta Garantia Não Cobre

5.1 Danos aos produtos causados por:

- a. Condições do campo ou estradas (exemplos: cortes, perfurações, danos causados por hastes, quebras por impacto, arrancamento na barra ou ombro da rodagem);
- b. Aparente sobrecarga ou pressão de inflação imprópria ou abusiva;
- c. Desalinhamento de rodas/eixo, escorregamento no aro, desemparelhamento entre pneus adjacentes ou outras condições, defeitos ou características do veículo;
- d. Reparos impróprios ou colocação imprópria de materiais selantes, ou de enchimento;
- e. Alteração intencional da aparência ou característica física do pneu;
- f. Danos de montagem ou condições causadas por envelhecimento ou condições impróprias de armazenamento;
- g. Duplagem.

5.2. Uso ou operação imprópria ou inadequada, incluindo (sem limitações):

- a. pneu montado em roda imprópria;
- b. câmara de medida incorreta para o pneu a que se destina;
- c. componentes de suspensão do veículo gastos ou danificados;
- d. câmara de outra marca;
- e. montagem ou desmontagem irregular;
- f. patinagem ou derrapagens;
- g. contaminação por produtos químicos;
- h. aquecimento anormal por fogo ou outro tipo de combustão;
- i. uso em corridas, competições ou "rachas";
- j. excesso de velocidade (em relação ao indicado pelo símbolo de velocidade);
- k. Dano ocasionado por uso de correntes.

5.3. Uso de pneus de medidas diferentes aos homologados pelo fabricante do veículo para a versão e ano do veículo em que foram utilizados (aplicação inadequada).

5.4 Desgaste Irregular ou não uniforme da banda de rodagem, cujas causas são variadas, mas principalmente devido ao desalinhamento, uso de pressão de inflação inadequada, ou componentes da suspensão desgastados ou deteriorados;

5.5 Danos causados por armazenamento inadequado ou exposição ao tempo de forma prolongada;

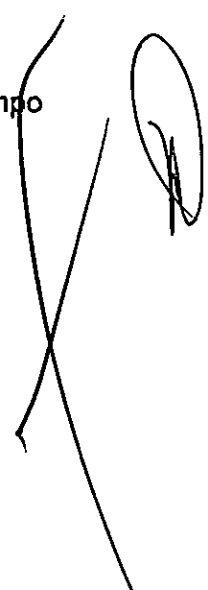

5.6 Pneus de índice de carga e símbolo de velocidade inferiores aos homologados pelo fabricante do veículo para a versão e ano do veículo em que foram utilizados;

5.7 Não observância das precauções referentes à manutenção ou segurança de pneus contidas nos manuais fornecidos pelo fabricante do veículo;

5.8 Câmaras de ar com mais de 3 consertos.

Nota: os itens acima serão comprovados pelo técnico credenciado pela Bridgestone do Brasil.

Locais para Exame de Produto e Atendimento da Garantia, Quando Aplicável
O cliente deve se dirigir a qualquer revenda autorizada Bridgestone cuja lista está disponível no site www.bridgestone.com.br ou através de consulta ao SAC – Serviço de Atendimento ao Consumidor pelo telefone 0800-0161718 ou pelo e-mail sacbr@la-bridgestone.com, que poderá fornecer o endereço da revenda autorizada mais próxima.

A large, stylized handwritten signature or mark, possibly a name, written in black ink on the right side of the page.

000618

Associação Nacional da Indústria de Pneumáticos – ANIP

Sindicato Nacional da Indústria de Pneumáticos, Câmaras de Ar e Camelback - SINPEC

Avenida Cidade Jardim, 377 – 6º andar – CEP 01453-900 – São Paulo/SP

Tel.: (011) 5503-5400

Fax: (11) 5503-5402

http://www.anip.org.br

e-mail: anip@anip.org.br

DECLARAÇÃO

INFORMAMOS A QUEM POSSA INTERESSAR QUE A NOSSA ASSOCIADA:

TORTUGA PRODUTOS DE BORRACHA LTDA

INSCRITA NO CNPJ/MF SOB N°. 00.934.658/0001-70, ESTÁ REGISTRADA NESTA ENTIDADE SOB O N° 07, COMO FABRICANTE DE PNEUS DE MOTOCICLETA E CÂMARAS DE AR PARA PNEUMÁTICOS. A PRESENTE DECLARAÇÃO TERÁ VALIDADE ATÉ O DIA 31 DE DEZEMBRO DE 2019.

SÃO PAULO, 07 DE JANEIRO DE 2019

MARCELO LUIS DEL GRANDE PRICOLI
Secretário Executivo

B CARTÓRIO BLASCO 30º TABELÃO DE NOTAS DA COMARCA DA CAPITAL - SP
Rua: ... Fernando Domingos Carvalho Blasco

Rua: ... 377 - 6º andar - São Paulo - SP
CEP: 01453-900
www.cartorioblasco.com.br

Reconheço, por Semelhança, a firma de: **(1) MARCELO LUIS DEL GRANDE PRICOLI**, sem valor econômico.

São Paulo, 07 de Janeiro de 2019.
Em testemunho: ... dá verdade.

REGIME NASCIMENTO ELA ... Escrito Valor Total: R\$ 6,00
... VALOR SOMENTE COM O SELLO DE AUTENTICIDADE

REGISTRO DE NOTAS
1321
FIRMA 1
[S] 1068770384382



Declaração

A Tortuga Produtos de Borracha Ltda. (CNPJ: 00.934.658/0001-70), proprietária das marcas Tortuga Câmaras de Ar e QBom, declara para os devidos fins que:

- Possui Sistema de Gestão da Qualidade certificado, com base na norma NBR ISO 9001:2015;
- O Processo de fabricação que garante o atendimento dos valores limites de propriedades físicas e métodos de ensaio, estabelecidos na ABNT NBR 15557:2014 - Câmaras de ar para pneus – Requisitos e métodos de ensaio;
- Estabelece processo estruturado, para o recebimento e tratamento de Reclamação de Clientes;
- Define Corpo Técnico qualificado, para realizar análise de defeitos relativos aos seus produtos;
- Aplica Garantia de 3 (três) anos para seus produtos, a partir da data de fabricação;
- A Fábrica de Câmaras de Ar está instalada na cidade de Curitiba, Paraná, Brasil;

Nota: Este documento é válido até 31/12/2019.

Curitiba, 07 de janeiro de 2019.



[Handwritten Signature]

José Piazza

Gerente de Desenvolvimento e Qualidade

TABELIONATO DE NOTAS E REGISTRO CIVIL DAS PESSOAS NATURAIS
 Serviço do Roda Ferrada da Rocha Graciano - Tabelão e Registradora Designada
 Av. Pres. Arthur da Silva Bernardes, 2350 - Cj. 3 a 9
 Portão - Curitiba - PR - CEP. 80320-300 - Telefone: (41) 3013.1667

Selo Digital Nº 11bmP2 . wRXyR . 6yfrA - FTV2s . CDF97
 Valide esse selo em <http://funarpen.com.br>

Reconheço por Semelhança a firma de **JOSE ANTONIO PIAZZA**, *0388*, Dou fé. Curitiba-PR, 07 de janeiro de 2019.
 Em Teste da Verdade.

Marina Franqui - Escrevente
 E-mail: R94.19 (YRC 21.73), Selo: R50.80, Funarpen: R51.15, F4DEP: R50.81, Teta: R55.25



VERIFICAÇÃO
 07 JAN 2019
 Tabelionato de Notas
 Exclusivo para
 Autorização de Cópia
 FFL952EB
 Serviço do Roda Ferrada da Rocha Graciano
 Tabelão e Registradora Designada



Marina Franqui

Escrevente

CPF/MF Nº 252.823.609-34

090620



Instituto Falcão Bauer da Qualidade

Certificado de Conformidade

Sistema de Gestão da Qualidade

Nº 01724/2015

Emissão:
10/05/2018

Revisão: 00

Validade
14/05/2021

Instalações abrangidas pelo Sistema de Gestão da Qualidade:

Identificação	Endereço
TORTUGA-PRODUTOS DE BORRACHA LTDA CNPJ: 00.934.658/0002-51 - Filial Atividades no escopo: Fabricação de Câmaras de Ar.	Rua Alberto Klemtz, nº 441 - BL A - Portão CEP: 80330-380 - Curitiba/PR

Histórico de Revisões:

nº rev.	Data	Alterações
00	10/05/2018	Esse certificado cancela e substitui o certificado nº 01724/15 Recertificação e adequação NBR ISO 9001:2015 Ajuste da validade do ciclo de certificação conforme concessão inicial

A última revisão substitui e cancela as anteriores



Approved by approval of the International
 Accreditation Forum (IAF) and the
 Association for Quality Management
 International (AQMI)
 Instituto Falcão Bauer de Qualidade
 Rua Agamenon, 111 - Ponta G. - J. Anil
 Água Verde - 81301-900 - Curitiba - PR - Brasil
 CEP: 81301-900
 Tel: (41) 3211-1779
 info@ifbq.org.br
 www.falcão.com.br



000621

Instituto Falcão Bauer da Qualidade

Certificado de Conformidade

Sistema de Gestão da Qualidade

Nº 01724/2015

Emissão:
10/05/2018

Revisão: 00

Validade
14/05/2021

Solicitante: **TORTUGA-PRODUTOS DE BORRACHA LTDA.**

Endereço: Av. das Araucárias, nº 5500 - Chapada
CEP: 83707-754 - Araucária - PR

CNPJ: 00.934.658/0001-70

Cliente certificado desde: 15/05/2009

Norma Aplicável: ABNT NBR ISO 9001:2015

Escopo da Certificação: Desenvolvimento, fabricação, prestação de serviços, importação e comercialização de câmaras de ar e sacos de ar para pneumáticos; mistura e prestação de serviços em compostos de borracha; desenvolvimento, fabricação, importação e comercialização de pneus.



Authorized by standards of the International
Association for Standardization
Instituto Falcão Bauer da Qualidade
Rua Aquino, 111 - Prédio 8 - 3º Andar
Araucária, São Paulo - SP - Brasil
CEP: 05204-070
Tel: (051) 3011-7779
fbc@fbc.org.br
www.fbc.org.br

Péricles Arilho
Péricles Arilho
Gerente Executivo

Instituto Falcão Bauer da Qualidade

000672

Karin Freitas

Assistente de vendas

TEL. 41. 3314-6705

Rua Alberto Klentz, 441 - Portão

CEP: 80330-980 | FAX: 55 41 3270-4009

www.tortugaonline.com.br | 0500 41 1919



A large, handwritten signature or scribble in black ink, consisting of several loops and a long, sweeping tail that extends towards the bottom of the page.

000623

Firestone

Maquinas e equipamentos agricolas

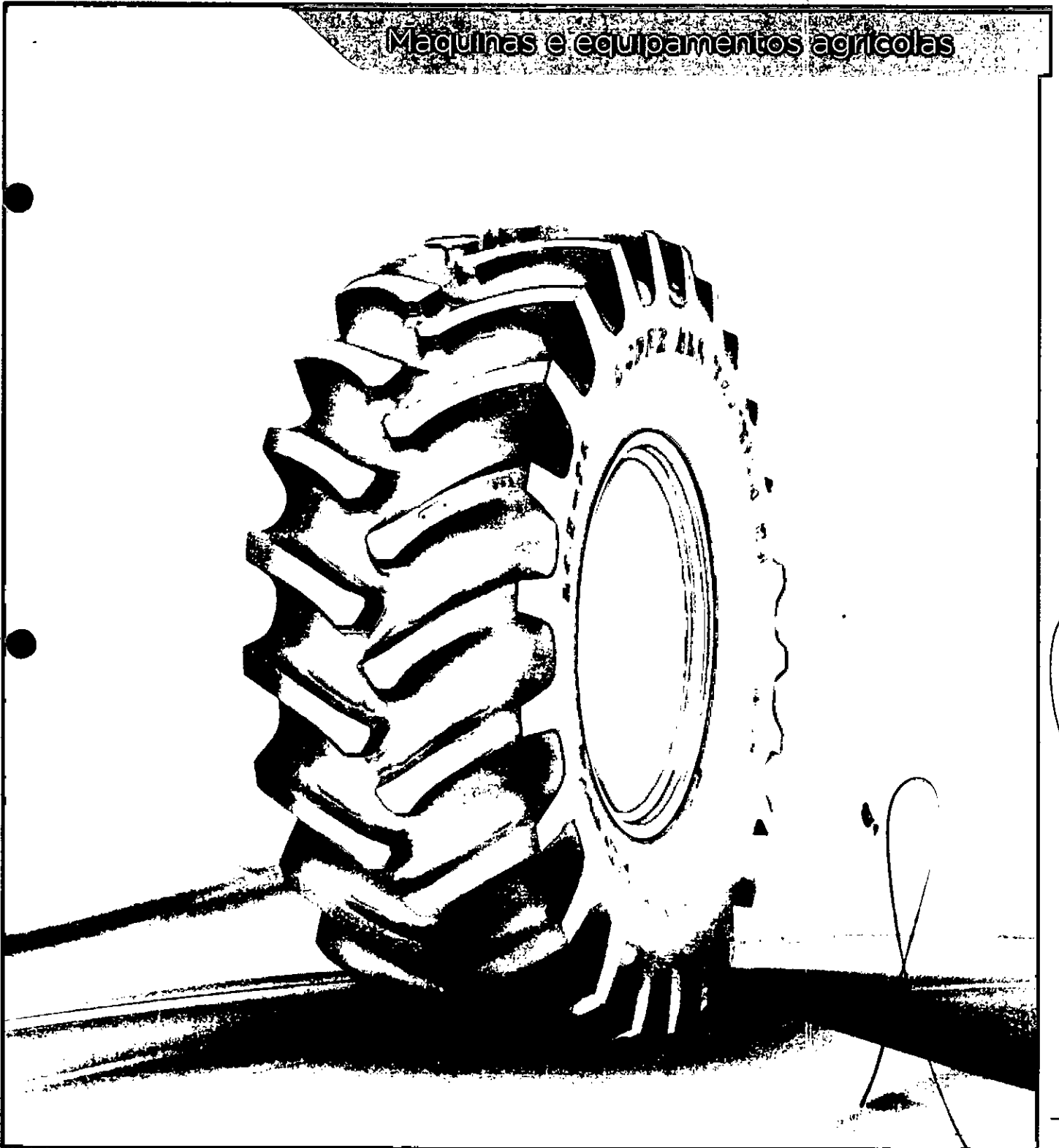

Firestone

Seriedade, eficiência e segurança são as características fundamentais desta atitude que não muda com o tempo. Atitudes que permitem os fatos serem encarados e lidar com eles com a calma e mais importante de que a confiança na qualidade e no desempenho de seus produtos. Essa atitude se concentra na melhoria constante de tudo o que faz.

Para a Firestone, confiança é um trabalho de tempo integral. É por isso que nos dedicamos todos os dias, em todas as áreas, a assegurar a qualidade e a segurança dos produtos de qualidade que oferecemos às pessoas que precisam confiar. Por mais de 100 anos as pessoas continuam com nossos produtos e nos dão o melhor desempenho. Essa é uma das razões pelas quais a Firestone é uma das marcas mais confiáveis do mundo.

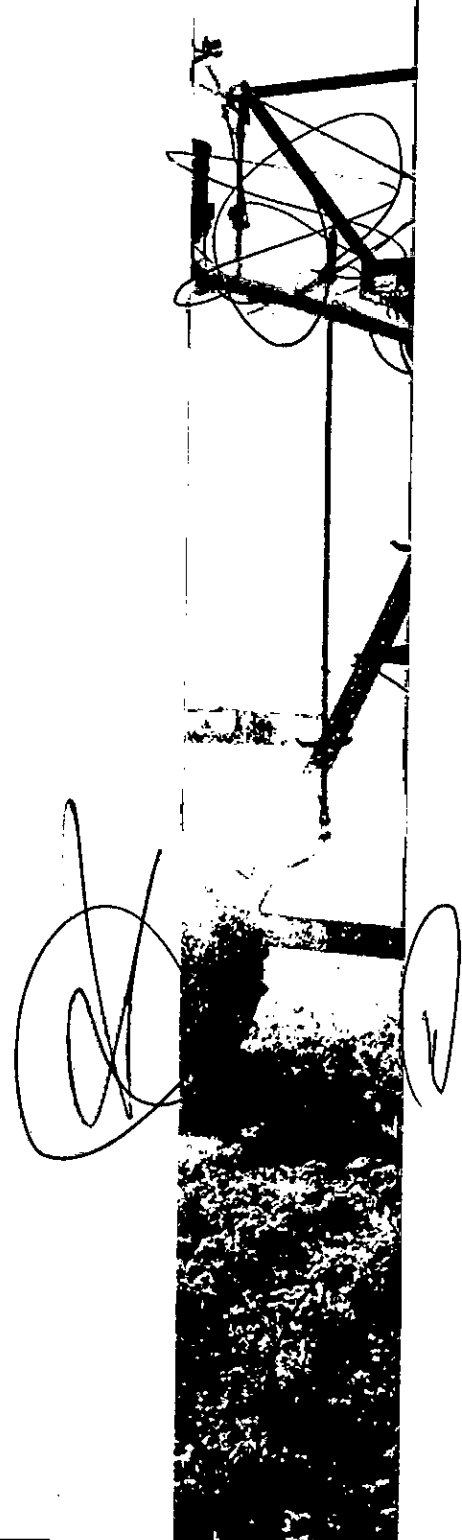

000625

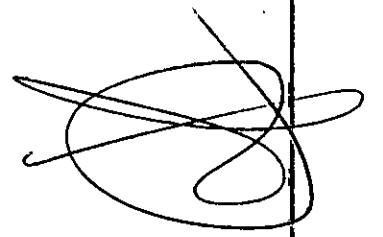
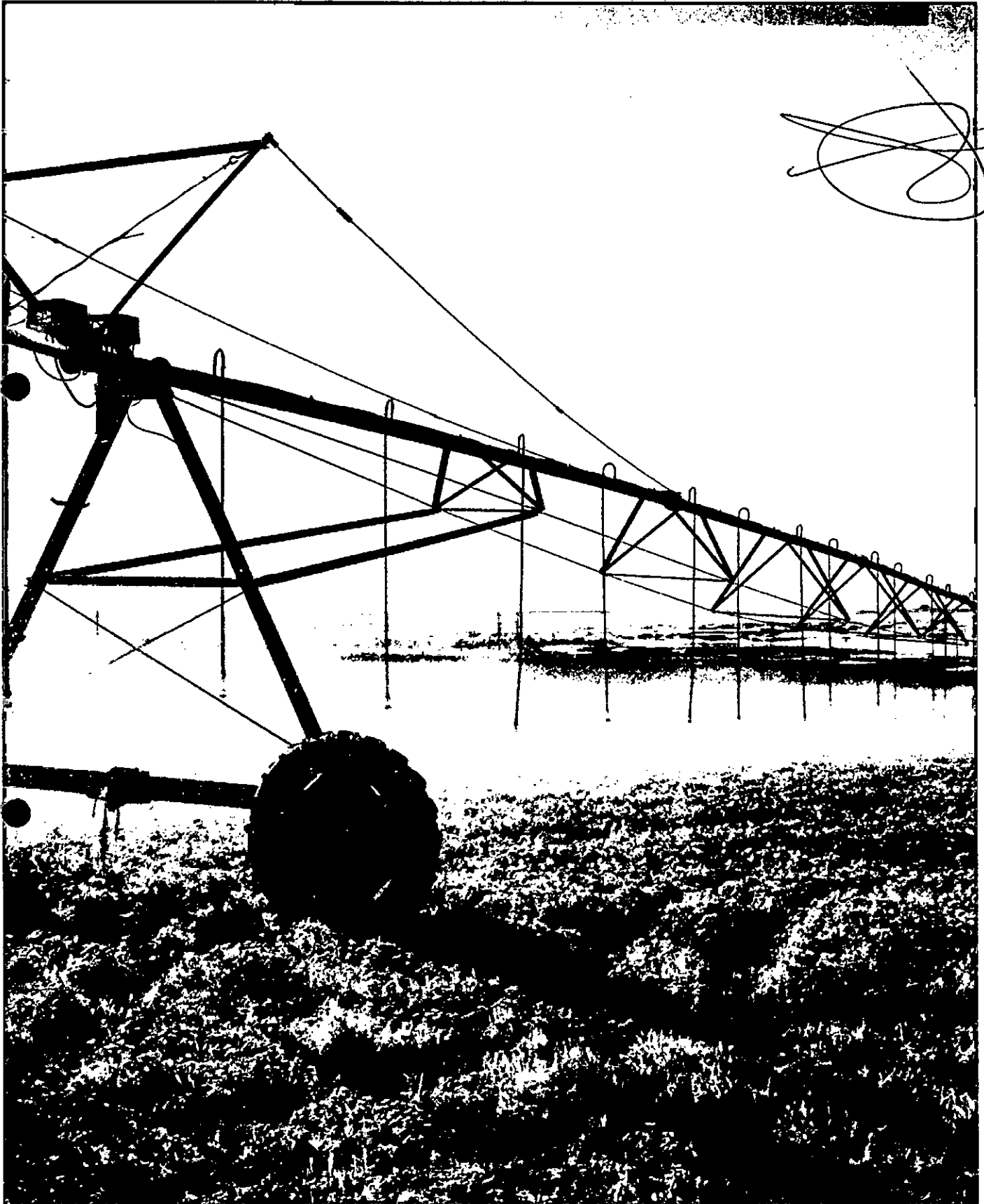

RADIAL ALL TRACTION DT

O pneu Firestone RADIAL ALL TRACTION DT, de classificação R-1W, é indicado para terrenos onde se exige maior tração. Projetado com barras mais altas, oferece excelente tração do pneu com o solo e menor compactação.

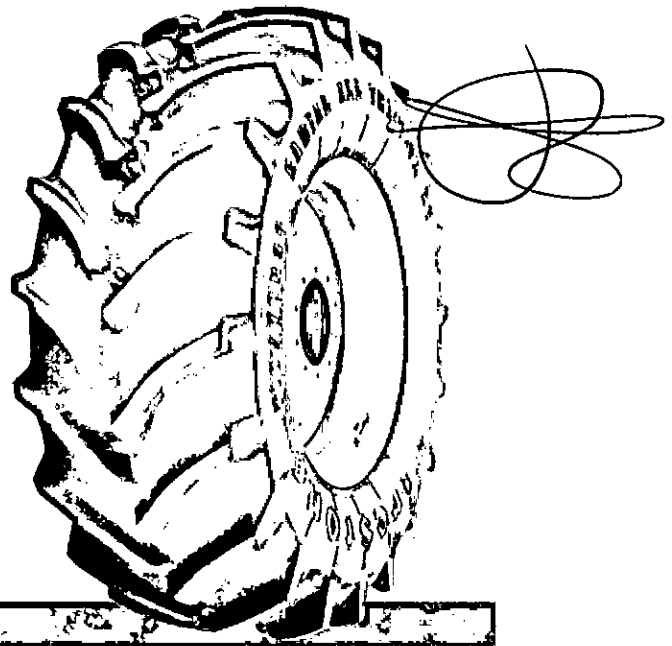

CARACTERÍSTICAS

- . Construção radial.
- . Barras com classificação R-1W, maior profundidade no centro da banda (aprox. 25%).
- . Maior área de contato com o solo (footprint).
- . Medidas disponíveis adequadas ao mercado nacional.
- . Talão com perfil especial.

BENEFÍCIOS

- . Promove um aumento de produtividade e economia de combustível.
- . Proporciona excelente tração, maior vida útil e um rodar macio.
- . Minimiza a compactação do solo e maximiza a potência.
- . Atende às necessidades do agricultor com relação à máquina, aplicação e produtividade.
- . Perfeito assentamento do pneu no aro, evitando o acúmulo de detritos entre o talão e o aro.

PRINCIPAIS APLICAÇÕES

LEGENDA: D - Dianteiro / T - Traseiro

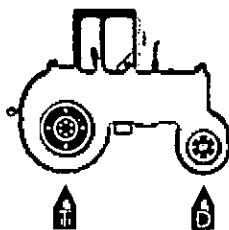

TRATOR

RADIAL ALL TRACTION RC

O pneu Firestone RADIAL ALL TRACTION RC (Row Crop), de classificação R-1W, foi projetado com a mais nova tecnologia AD2 e é indicado especificamente para aplicação em pulverizadores. Pneus com a tecnologia Firestone AD2 podem suportar uma capacidade de carga e velocidade superiores em relação a um pneu radial padrão, proporcionando um excelente desempenho ao produtor, que poderá fazer mais em menos tempo.

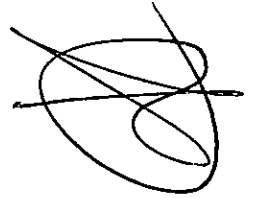

CARACTERÍSTICAS

- . Barras R-1W com multiângulos.
- . Designação IF "Increased Flexion".
- . Barras mais largas.

BENEFÍCIOS

- . Proporciona excelente tração e maior vida útil.
- . Suporta 20% mais carga com a mesma pressão que um pneu radial padrão.
- . Promove uma condução suave, reduz a compactação do solo e minimiza o desgaste.

AD2™
ADVANCED DEFLECTION DESIGN

PRINCIPAIS APLICAÇÕES

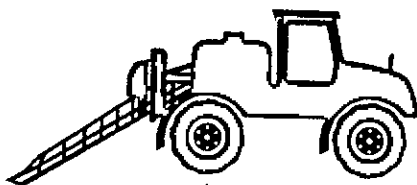

PULVERIZADOR

LEGENDA: D - Dianteiro / T - Traseiro

RADIAL DEEP TREAD 23°

O pneu Firestone RADIAL DEEP TREAD 23°, de classificação R-1W, oferece excelente desempenho nos diversos tipos de solo, do seco ao úmido. Desenvolvido com maior profundidade no centro da banda, proporciona maior tração e economia de combustível.



CARACTERÍSTICAS

- . Construção radial.
- . Barras com classificação R-1W, maior profundidade no centro da banda (aprox. 25%).
- . Ângulo de 23° exclusivo.
- . Barras longas e reforçadas.

BENEFÍCIOS

- . Promove um aumento de produtividade e economia de combustível.
- . Proporciona excelente tração, maior vida útil e um rodar macio.
- . Maior tração nos diversos tipos de solo (seco e úmido).
- . Projetado para equipamentos de alta potência.

PRINCIPAIS APLICAÇÕES

LEGENDA: D - Dianteiro / T - Traseiro



T

TRATOR



RESPOSTAS A QUESTOES

1. A velocidade da luz no vácuo é de aproximadamente 300.000 km/s. Se a luz percorrer uma distância de 150.000 km, quanto tempo levará para chegar ao destino?

2. Um carro acelera de 0 a 100 km/h em 10 segundos. Qual é a aceleração média em m/s²?

3. Um objeto em queda livre percorre 20 metros em 2 segundos. Qual é a velocidade final em m/s?

4. Um corpo desloca-se com velocidade constante de 50 km/h durante 3 horas. Qual é a distância percorrida em km?

5. Um objeto parte do repouso e acelera uniformemente para 20 m/s em 4 segundos. Qual é a aceleração em m/s²?

6. Um carro freia de 100 km/h para 0 em 5 segundos. Qual é a desaceleração em m/s²?

7. Um objeto em movimento retilíneo uniforme percorre 100 metros em 10 segundos. Qual é a velocidade em m/s?

8. Um objeto em queda livre percorre 45 metros em 3 segundos. Qual é a velocidade final em m/s?

9. Um carro acelera de 0 a 120 km/h em 15 segundos. Qual é a aceleração média em m/s²?

10. Um objeto em movimento retilíneo uniforme percorre 300 metros em 30 segundos. Qual é a velocidade em m/s?

CARACTERÍSTICAS

Este documento contém as respostas para as questões de física apresentadas no enunciado. As respostas foram elaboradas com base nos princípios da cinemática e da dinâmica.

EXERCÍCIOS

Os exercícios propostos visam avaliar a compreensão dos conceitos de velocidade, aceleração e movimento retilíneo uniforme. As respostas são apresentadas de forma clara e objetiva.

RESPOSTAS A QUESTOES

1. 0,5 s
2. 10 m/s²
3. 20 m/s
4. 150 km
5. 5 m/s²
6. -20 m/s²
7. 10 m/s
8. 30 m/s
9. 8 m/s²
10. 10 m/s

SUPER ALL TRACTION II 23°

O pneu Firestone SUPER ALL TRACTION II 23°, de classificação R-1, é indicado para tratores, colheitadeiras e outros equipamentos.

Desenvolvido com barras regulares para uso em terrenos secos e serviços gerais, resulta em uma excepcional tração e maior estabilidade.

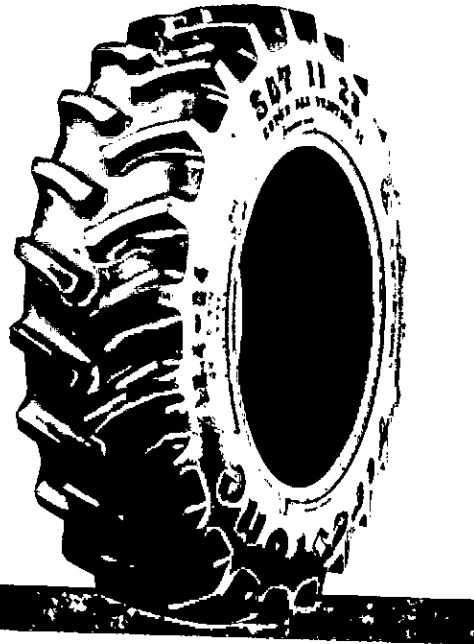

CARACTERÍSTICAS

- . Desenho moderno da banda de rodagem.
- . Maior área de contato com o solo (footprint).

BENEFÍCIOS

- . Proporciona excelente tração e conforto ao dirigir.
- . Minimiza a compactação do solo.

PRINCIPAIS APLICAÇÕES

LEGENDA: D - Dianteiro / T - Traseiro

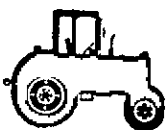

T D

TRATOR



T D

COLHEITADEIRA

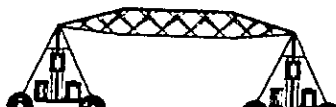

T D T D

PIVÔ DE IRRIGAÇÃO



T D

REBOQUE



T D

IMPLEMENTO

CHAMPION GROUND GRIP

O pneu Firestone CHAMPION GROUND GRIP, de classificação R-1, de barra regular, é indicado para tratores, pulverizadores, colheitadeiras, entre outros equipamentos para uso em terrenos secos.

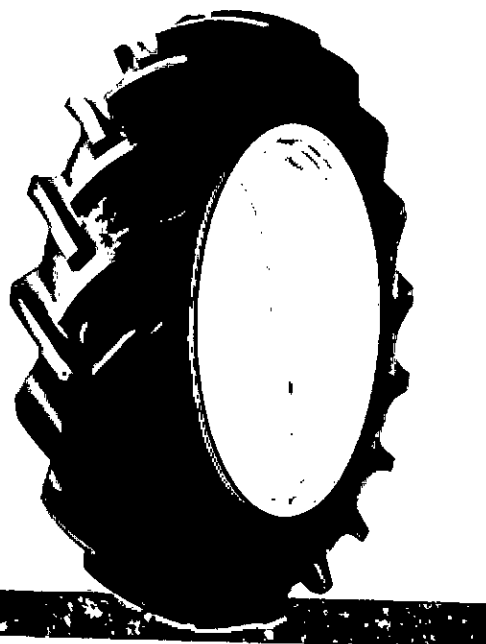

CARACTERÍSTICAS

- . Desenho da rodagem com barras longas e iguais em ângulo de 45°.
- . Construção robusta.

BENEFÍCIOS

- . Proporciona excelente estabilidade lateral em terrenos inclinados, com elevada capacidade de tração e autolimpeza.
- . Elevada resistência a impactos e cortes, proporcionando baixos custos operacionais.

PRINCIPAIS APLICAÇÕES

LEGENDA: D - Dianteiro / T - Traseiro

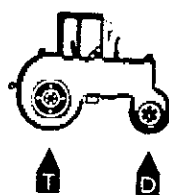

TRATOR

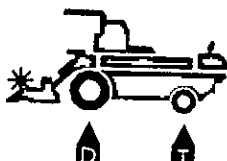

COLHEITADEIRA

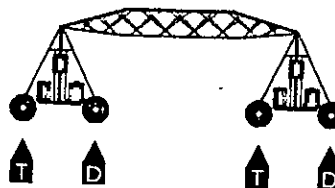

PIVÔ DE IRRIGAÇÃO

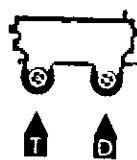

REBOQUE



IMPLEMENTO

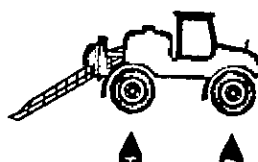

PULVERIZADOR

SUPER ALL TRACTION FWD

O pneu Firestone SUPER ALL TRACTION FWD, de classificação R-1, é indicado para o eixo dianteiro de tratores 4X4, para uso em terrenos secos e planos, resultando em uma excelente performance. Com a barra reforçada na base, apresenta ótima durabilidade.

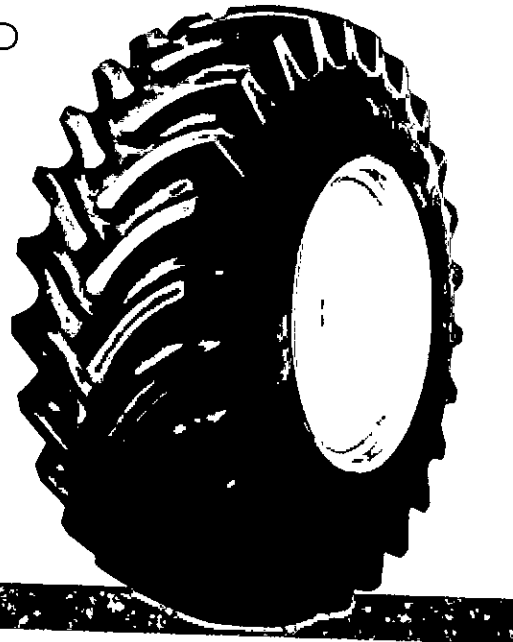

CARACTERÍSTICAS

- . Desenho especial da rodagem para uso dianteiro.
- . Barras com base reforçada.
- . Desenho das barras multiângulos.

BENEFÍCIOS

- . Proporciona um melhor desempenho e um passeio suave com menos vibração.
- . Proporciona maior durabilidade.
- . Maior tração devido às barras com ângulo menor nos ombros e maior durabilidade no campo e na estrada devido às barras com ângulo maior no centro da rodagem.

PRINCIPAIS APLICAÇÕES

LEGENDA: D - Dianteiro / T - Traseiro

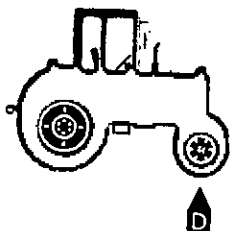

TRATOR

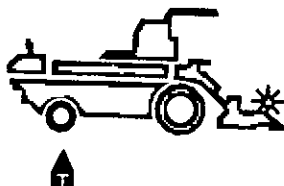

COLHEITADEIRA

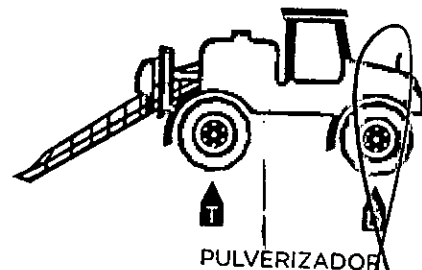

PULVERIZADOR

CHAMPION SPADE GRIP II

O pneu Firestone CHAMPION SPADE GRIP II, de classificação R-2 de barra alta, é indicado para terrenos alagados e inconsistentes. Proporciona máximo desempenho e excelente segurança operacional.

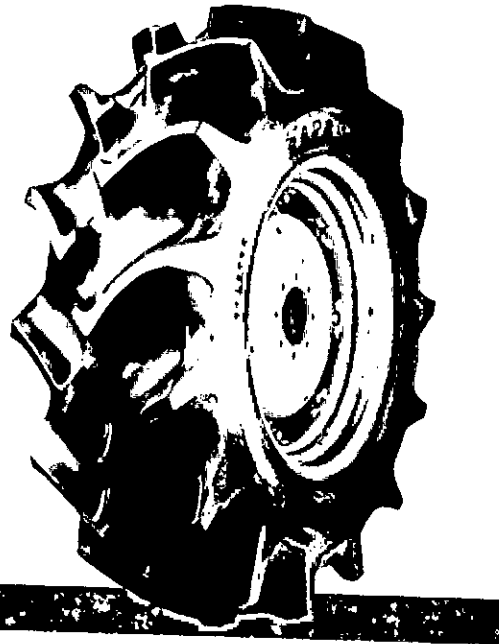

CARACTERÍSTICAS

- . Barras de tração com quase o dobro de profundidade, comparado aos pneus de barras normais.
- . Barras com término central reforçado.
- . Contorno uniforme de rodagem.

BENEFÍCIOS

- . Proporciona ótima tração com excelente autolimpeza.
- . Maior durabilidade.
- . Mantém a estabilidade mesmo em solo firme.

PRINCIPAIS APLICAÇÕES

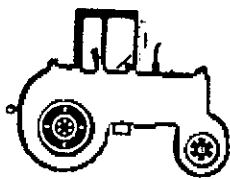

TRATOR



COLHEITADEIRA

LEGENDA: D - Dianteiro / T - Traseiro

CHAMPION SPADE GRIP

O pneu Firestone CHAMPION SPADE GRIP, de classificação R-2 de barra alta, é indicado para terrenos alagados e inconsistentes.

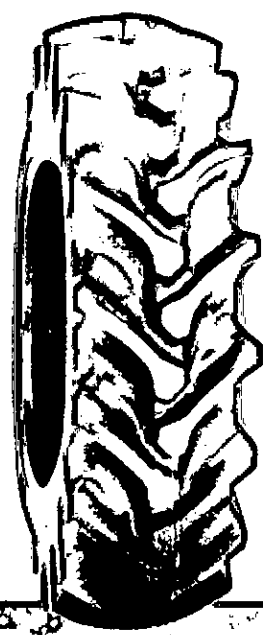

CARACTERÍSTICAS

- . Rodagem extraprofunda.
- . Compostos de borrachas especiais.
- . Barras com término central reforçado.

BENEFÍCIOS

- . Proporciona ótima tração em terrenos alagados.
- . Borracha resistente a acidez e o ozônio dos tratamentos no solo; borracha flexível na lateral e super-resistente na rodagem, proporcionando maior resistência a rachaduras e maior durabilidade.
- . Aumenta a vida do pneu e o desempenho.

PRINCIPAIS APLICAÇÕES

LEGENDA: D - Dianteiro / T - Traseiro

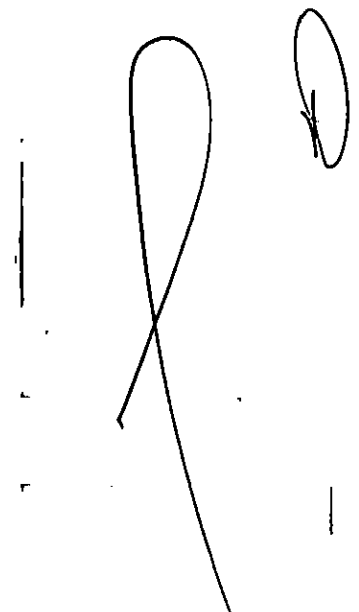
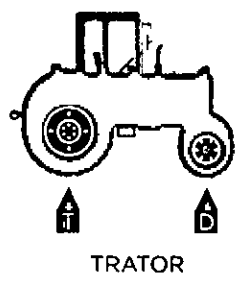

FORESTRY SPECIAL

O pneu Firestone FORESTRY SPECIAL, de classificação LS-2, é indicado para tratores e skidders em serviço florestal, como remoção de madeira, reflorestamento e abertura de áreas. Construídos com cinta de aço e borracha super-resistente, esses pneus foram projetados para durar e proporcionar uma excelente performance.

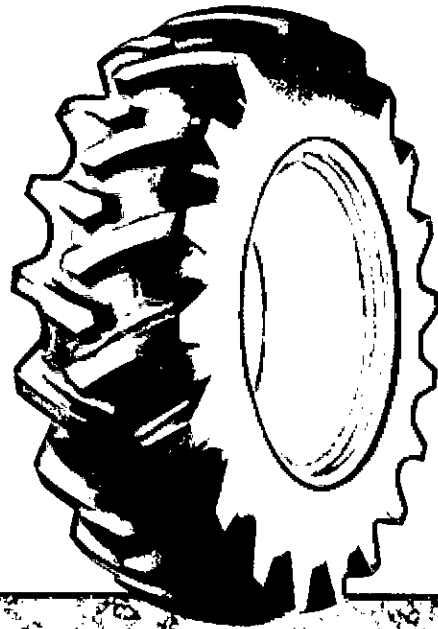

CARACTERÍSTICAS

- . Duas cintas amortecedoras de aço sob a rodagem.
- . Barras longas e iguais com ângulo de 23°, mais profundas e mais largas.
- . Protetor de talão reforçado.

BENEFÍCIOS

- . Protege a carcaça quanto a perfurações e cortes, proporcionando maior segurança.
- . Oferece maior durabilidade, proteção contra cortes e arrancamentos, elevada capacidade de tração.
- . Impede a retenção de detritos e restolhos entre o talão e o aro.

PRINCIPAIS APLICAÇÕES

LEGENDA: D - Dianteiro / T - Traseiro

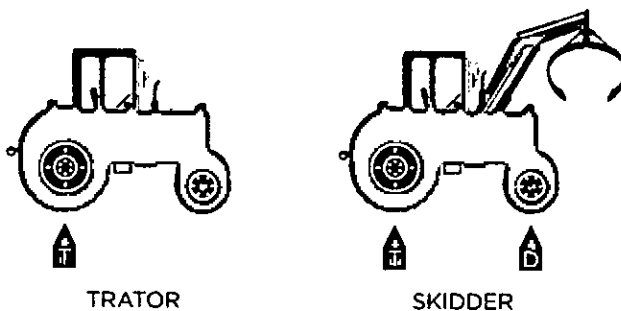

FORESTRY SPECIAL WITH CRC® LS2
FORESTRY SPECIAL
SEVERE SERVICE LS2

Os pneus FIRESTONE FORESTRY SPECIAL WITH CRC® e FIRESTONE SPECIAL SEVERE SERVICE foram projetados especificamente para trabalhar em condições extremas na operação florestal, atendendo as demandas de máquinas de maior potência e cargas mais pesadas.

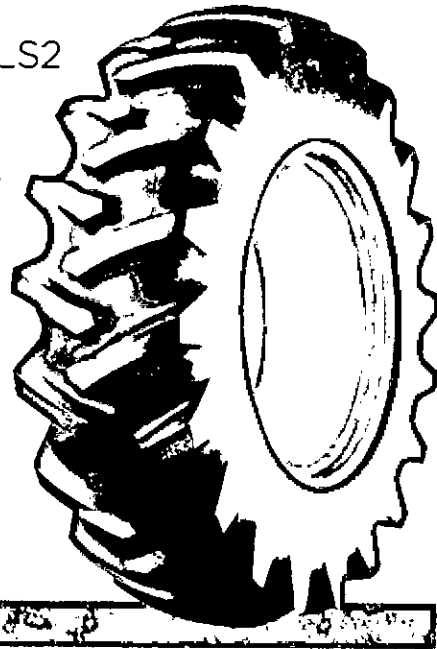

CARACTERÍSTICAS

- . CRC® (Composto Resistente a Cortes)
- . Barra em ângulo de 23°.
- . Lonas de rodagem de aço.
- . Talão reforçado e protetor do aro.

BENEFÍCIOS

- . Composto com maior resistência a perfurações e cortes.
- . Proporciona excelente tração.
- . Proteção adicional contra furos e cortes.
- . Evita retenção de detritos.

PRINCIPAIS APLICAÇÕES

LEGENDA: D - Dianteiro / T - Traseiro

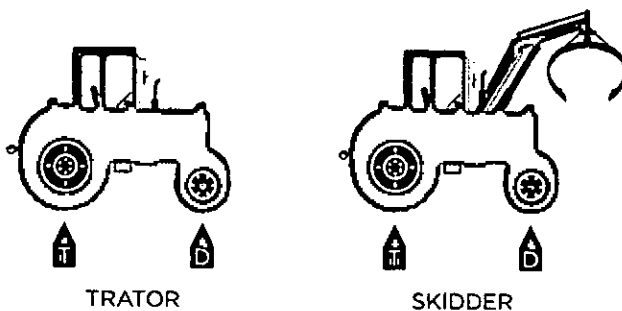

ALL TRACTION UTILITY

O pneu Firestone ALL TRACTION UTILITY, de classificação R-4, possui excelentes características de tração e flutuação em terrenos irregulares e difíceis e é especialmente indicado para equipamentos de rodas motrizes de tratores industriais.

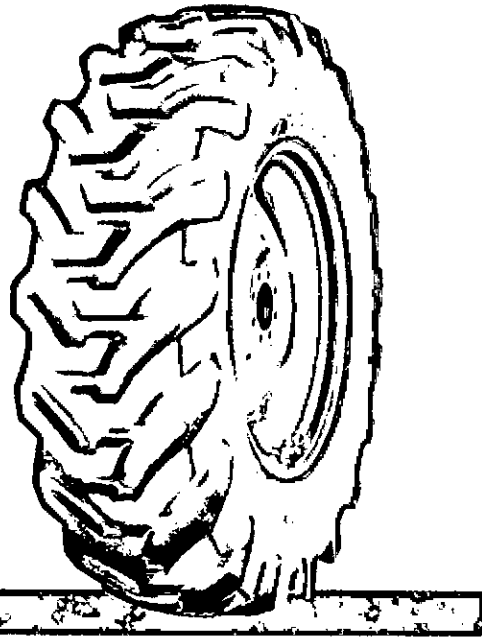

CARACTERÍSTICAS

- . Construído com componentes de borracha especiais e lona de corpo de náilon.
- . Rodagem super-resistente e barras largas e reforçadas.

BENEFÍCIOS

- . Oferece maior resistência a grandes impactos e menor desgaste.
- . Maior durabilidade em serviços de construção em terrenos irregulares e difíceis.

PRINCIPAIS APLICAÇÕES

LEGENDA: D - Dianteiro / T - Traseiro

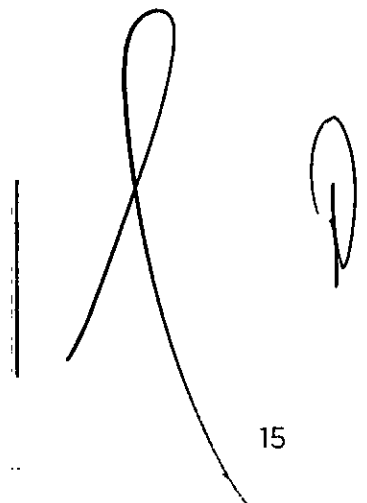
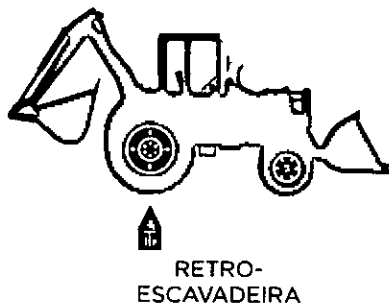

TRATOR T-2

O pneu Firestone TRATOR T-2, de classificação G-1, é indicado para microtratores e microcultivadores.

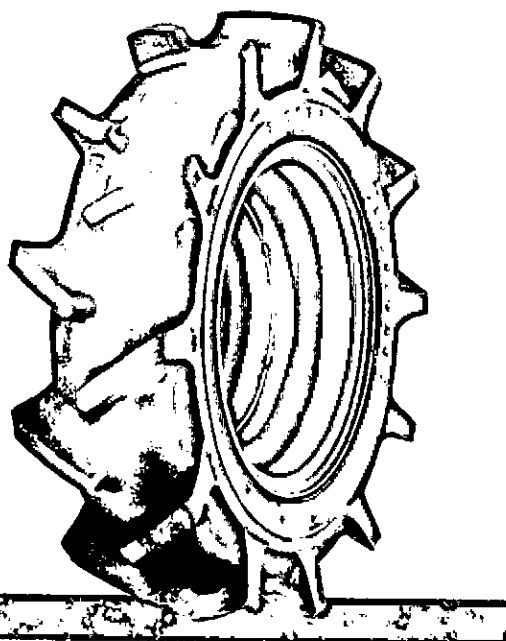

CARACTERÍSTICAS

- . Ângulo especial da barra.
- . Desenho otimizado da banda de rodagem.
- . Construção especial.

BENEFÍCIOS

- . Proporciona ótima tração em todos os tipos de terrenos.
- . Elevada capacidade de flutuação e autolimpeza.
- . Grande desempenho ao dirigir com movimentos rápidos, proporcionando ótima dirigibilidade e segurança.

PRINCIPAIS APLICAÇÕES

LEGENDA: D - Dianteiro / T - Traseiro

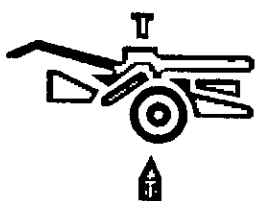

MICROTRATOR
MICROCULTIVADOR

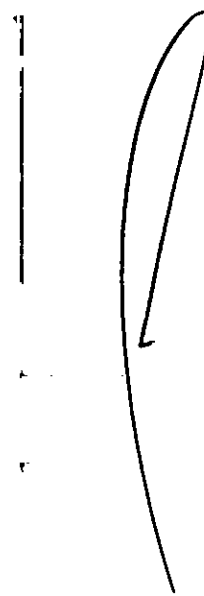

GUIDE GRIP

O pneu Firestone GUIDE GRIP, de classificação F-2, é indicado para as rodas dianteiras de tratores agrícolas para aplicação em todos os tipos de terrenos.

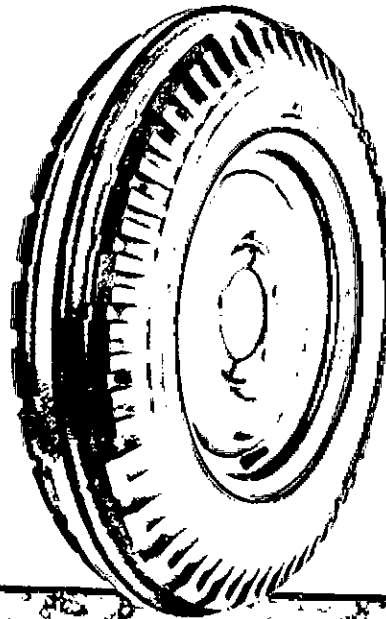

CARACTERÍSTICAS

. Desenho especial da banda de rodagem.

BENEFÍCIOS

. Oferece grande resistência a derrapagens laterais, excelente dirigibilidade e autolimpeza, proporcionando maior rendimento e segurança.

PRINCIPAIS APLICAÇÕES

LEGENDA: D - Dianteiro / T - Traseiro

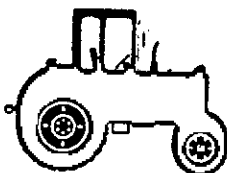

TRATOR

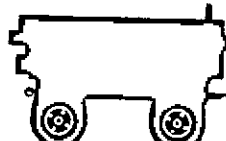

REBOQUE



IMPLEMENTO

RIB IMPLEMENT

O pneu Firestone RIB IMPLEMENT, de classificação I-1, é indicado para as rodas livres de implementos agrícolas, como arados, enfardadeiras, carretas, entre outros, para todos os tipos de terrenos.

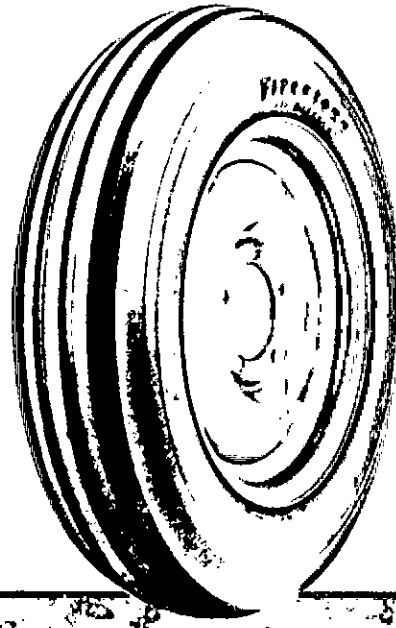

CARACTERÍSTICAS

- . Profundidade dos sulcos.
- . Banda de rodagem com sulcos retos.

BENEFÍCIOS

- . Garante uma excelente flutuação, proporcionando uma baixa compactação do solo.
- . Proporciona baixa resistência ao rodar e grande estabilidade direcional.

PRINCIPAIS APLICAÇÕES

LEGENDA: D - Dianteiro / T - Traseiro

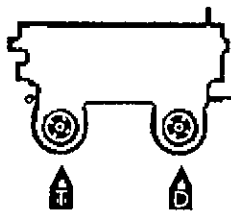

REBOQUE

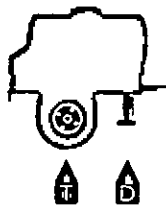

IMPLEMENTO

HIGH FLOTATION

O pneu Firestone HIGH FLOTATION, de classificação I-1, é indicado para implementos agrícolas, reboques, e para eixos direcionais (livres) de tratores agrícolas e retroscavadeiras.

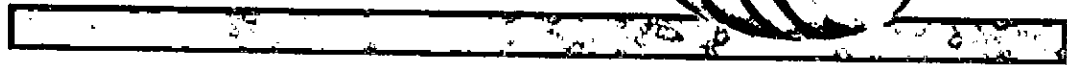
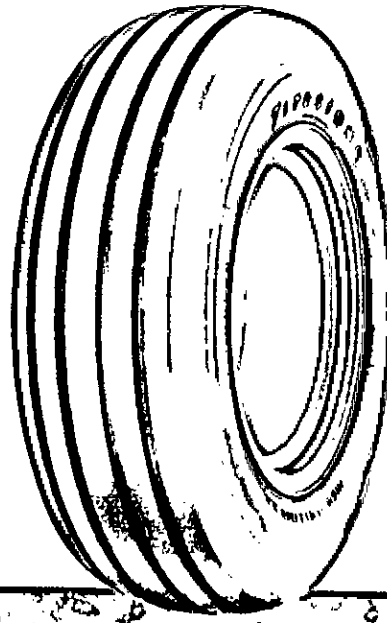

CARACTERÍSTICAS

- . Banda de rodagem extralarga.
- . Composto super-resistente de banda de rodagem.
- . Excelente estabilidade transversal.

BENEFÍCIOS

- . Proporciona excepcional flutuação.
- . Maior resistência ao desgaste.
- . Oferece grande rendimento e segurança operacional.

PRINCIPAIS APLICAÇÕES

LEGENDA: D - Dianteiro / T - Traseiro

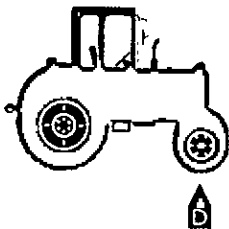

TRATOR

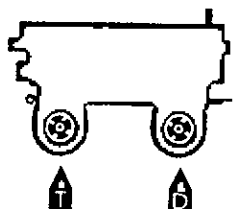

REBOQUE

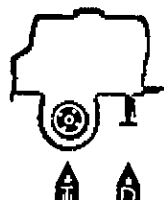

IMPLEMENTO

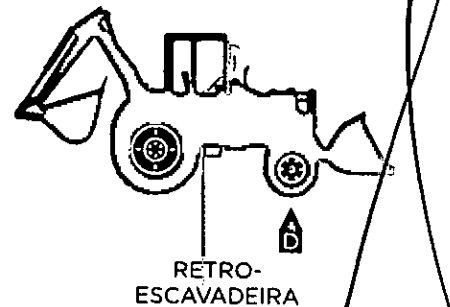

RETRO-
ESCAVADEIRA

000642

SUPER TRACTION LOADER

O pneu Firestone SUPER TRACTION LOADER, de classificação I-3, é indicado para carregadores compactos, proporcionando excelente tração e flutuação para utilização em serviço de média severidade.

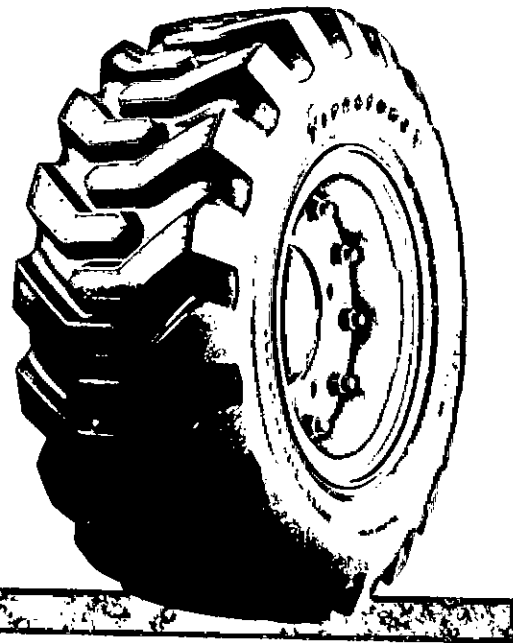

CARACTERÍSTICAS

- . Barras longas e profundas com desenho de perfil baixo.
- . Parede lateral robusta.

BENEFÍCIOS

- . Proporciona excelente tração e flutuação.
- . Melhor desempenho e vida longa para o pneu.

PRINCIPAIS APLICAÇÕES

LEGENDA: D - Dianteiro / T - Traseiro

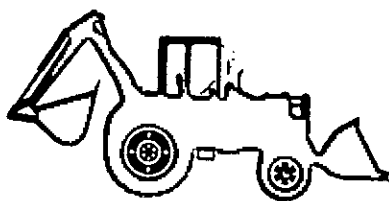

RETRO-
ESCAVADEIRA

CLASSIFICAÇÃO

Classificações	
Pneus para tratores agrícolas (Direcional)	
Classificação	Desenho da banda de rodagem
F-1	Regular (1 raio)
F-2	Regular (2 ou 3 raios)
F-3	Multirraiado
Pneus para tratores agrícolas (Direcional/Tração)	
Classificação	Desenho da banda de rodagem
R-1	Tração regular
R-1W	Tração extra (aprox. 25% mais profundo)
R-2	Tração extra (raia profunda)
R-3	Tração leve (raia pouco profunda)
R-4	Industrial
Pneus para implementos	
Classificação	Desenho da banda de rodagem
I-1	Multirraiado
I-3	Tração
Pneus para microtratores e microcultivadores	
Classificação	Desenho da banda de rodagem
G-1	Tração
Pneus agrícolas para remoção de madeira/florestal	
Classificação	Desenho da banda de rodagem
LS-1	Tração regular
LS-2	Tração intermediária
LS-3	Tração extra (raia profunda)

000644

	#	CONVENÇIONAL		MÉTRICA		VEL. MÁX. S/M/H									
RADIAL ALL TRACTION DT		339	-	600/65R28 S/C	147/B	28	18.00	3075	23	1491	584	663	4420	508	
		341	-	600/65R28 S/C	154/B	28	18.00	3750	35	1461	584	663	4420	508	
	ALGODÃO	345	-	420/90R30 S/C	145/B	30	15.00	2900	29	1484	450	661	4470	493	
	CANA-DE-ACÚCAR	362	-	600/70R30 S/C	162/B	30	20.00	4750	41	1602	607	71	4750	513	
	MILHO	367	-	800/65R32 S/C	172/B	32	27.00	6300	35	1862	815	800	5480	58	
	SOJA	359	-	650/85R38 S/C	173/B	33	23.00	6500	35	2083	678	543	6223	56	
	TRIGO	338	-	710/70R38 S/C	166/B	38	23.00	5300	23	1956	719	864	5766	58.4	
		363	-	1F710/70R38 S/C	178/B	38	23.00	7500	35	1956	719	864	5766	58.4	
	1025	-	710/70R42 S/C	173/B	42	23.00	6500	35	2032	731	571	6060	58.4		
RADIAL ALL TRACTION PC		350	-	CONVENÇIONAL	MÉTRICA			VEL. MÁX. S/M/H							
	ALGODÃO			1F380/80R46 S/C	162/D	46	13.00	5600	64	1857	399	853	5588	45.5	
	MILHO														
	SOJA														
RADIAL DEEP TREAD 23"		258	-	CONVENÇIONAL	MÉTRICA			VEL. MÁX. S/M/H							
	ALGODÃO			520/85R42 S/C	157/B	42	18.00	4025	23	1335	554	874	5791	55	
	CANA-DE-ACÚCAR														
	MILHO														
SUPER ALL TRACTION 23"		1671	-	CONVENÇIONAL	MÉTRICA			VEL. MÁX. S/M/H							
		330	-	9.5-24 S/C	6	24	8.00	940	28	1048	241	487	362	32.2	
		1603	-	12.4-24 S/C	6	24	11.00	1200	24	1179	315	528	3506	35.6	
		1609	-	12.4-24 C/C	10	24	11.00	160	40	1179	315	528	3506	35.6	
		1609	-	14.9-24 S/C	6	24	13.00	1510	20	1270	378	571	3975	37.6	
		1659	-	14.9-24 C/C	10	24	13.00	1998	32	1270	378	571	3975	37.6	
		1671	-	14.9-24 C/C	12	24	13.00	2220	38	1270	378	571	3975	37.6	
		1656	-	14.9-26 S/C	6	26	13.00	1560	20	1321	378	587	3317	37.6	
		2181	-	14.9-26 S/C	12	26	13.00	2130	34	1321	378	597	3312	37.6	
		1604	-	16.9-26 S/C	8	26	13.00	2105	24	1414	429	625	4154	38.6	
		2163	-	16.9-26 S/C	8	26	15.00	2705	24	1414	429	625	4154	38.6	
		2164	-	23.1-26 S/C	12	26	20.00	3615	24	1641	587	719	4797	41.6	
	ALGODÃO	1606	-	23.1-26 S/C	14	26	20.00	3950	28	1605	587	719	4724.4	41.6	
	CAFÉ	340	-	28L26 S/C	14	26	25.00	4120	24	1615	713	729	4775	44.6	
	CANA-DE-ACÚCAR	1664	-	14.9-28 C/C	8	28	13.00	1880	26	1282	378	632	4140	37.6	
	MILHO	1666	-	14.9-28 C/C	10	28	13.00	2120	32	1322	378	632	4140	37.6	
	SOJA	1203	-	16.9-30 S/C	10	30	15.00	2455	28	1439	429	673	4405	38.6	
	TOMATE	1595	-	23.1-30 S/C	12	30	20.00	3845	24	1732	587	757	5150	44.7	
		352	-	24.5-32 S/C	12	32	21.00	4390	24	1844	622	808	5436	42.4	
		1613	-	24.5-32 S/C	14	32	21.00	4900	28	1826	6876	808	5436	42.4	
		2183	-	18.4-34 S/C	10	34	16.00	2990	26	1676	467	739	5029	39.9	
		1590	-	18.4-34 C/C	12	34	16.00	3375	32	1676	467	739	5029	39.9	
		2137	-	20.8-38 S/C	10	38	16.00	3480	22	1834	528	823	5486	40.9	
		1609	-	20.8-38 C/C	12	38	15.00	4000	26	1834	528	823	5486	40.9	
		1616	-	20.8-38 S/C	14	38	15.00	4330	32	1834	528	823	5486	40.9	
		351	-	20.8-42 S/C	10	42	18.00	3775	22	1935	528	861	5690	40.9	
		1622	-	20.8-42 S/C	14	42	18.00	4580	32	1935	528	881	5690	40.9	

IC/SV - Índice de Carga/ Símbolo de Velocidade
 S/C - Tipo sem câmara - C/C - Tipo com câmara
 *Sob consulta.



		#													
			CONVENIONAL	MÉTRICA											
SUPER ALL TRACTION #237	ALGODÃO	2141	-	12.4-30 S/C	-	10	30	16	2875	26	1542	490	689	4590	38.6
	CAFÉ	-	-	-	-	-	-	-	-	-	-	-	-	-	-
	CANA-DE-AÇÚCAR	319	-	18.4-30 C/C	-	12	30	16	3160	32	1542	490	689	4590	38.6
	MILHO	360	-	13.6-38 C/C	-	14	38	12.00	2700	50	1542	490	689	4590	38.6
	TOMATE														
			CONVENIONAL	MÉTRICA					VEL. MÁX. 3294/H						
CHAMPION GROUND GRP		1484	-	7.00-18 C/C	-	6	18	5.00	570	28	820	180	380	2455	22.2
		1175	-	7.00-18 C/C	-	10	18	5.00	750	52	820	180	380	2455	22.2
		2188	-	7.00-18 S/C	-	10	18	5.00	750	52	820	180	380	2455	22.2
		233	-	8.3/9-24 C/C	-	4	24	7.00	625	22	991	271	460	3124	30.0
		294	-	8.3/9-24 C/C	-	6	24	7.00	780	32	991	271	460	3124	30.0
	ALGODÃO	300	-	12.4/17-24 S/C	-	4	24	7.00	945	16	1159	315	528	3422	35.4
	CAFÉ	-	-	-	-	-	-	-	-	-	-	-	-	-	-
	CANA-DE-AÇÚCAR	712	-	16.9/14-24 S/C	-	8	24	15.00	2040	34	1333	429	593	3922	35.4
	MILHO	301	-	12.4/17-26 C/C	-	6	26	11.00	1275	34	1260	315	579	3835	35.4
	SOJA	302	-	12.4/17-35 C/C	-	6	36	11.00	1440	24	1464	315	591	4445	35.4
	TOMATE	303	-	12.4/17-38 C/C	-	6	38	11.00	1480	24	1514	315	595	4597	35.4
		320	-	12.4/17-36 C/C	-	12	36	11.00	1950	48	1464	315	584	4445	35.6
		304	-	12.4/17-38 C/C	-	14	38	11.00	2180	56	1514	315	595	4597	35.6
				CONVENIONAL	MÉTRICA					VEL. MÁX. 4096/H					
SUPER ALL TRACTION #170	ALGODÃO	1655	-	18.4-26 S/C	-	10	26	15.00	2645	26	1473	467	658	4362	33.88
	CAFÉ	-	-	-	-	-	-	-	-	-	-	-	-	-	-
	CANA-DE-AÇÚCAR	-	-	-	-	-	-	-	-	-	-	-	-	-	-
	MILHO	-	-	-	-	-	-	-	-	-	-	-	-	-	-
	TOMATE														
			CONVENIONAL	MÉTRICA					VEL. MÁX. 3294/H						
CHAMPION SPADE GRP II		984	-	23.3-26 C/C	-	10	26	20.00	3250	20	1661	587	759	4851	86.79
	ARROZ	954	-	18.4-30 C/C	-	6	30	15.00	2120	16	1572	467	720	4657	78.99
		1205	-	23.3-30 C/C	-	10	30	20.00	3460	20	1764	597	787	5202	85.87
			CONVENIONAL	MÉTRICA					VEL. MÁX. 3294/H						
CHAMPION SPADE GRP		1288	-	14.9-24 C/C	-	6	24	13.00	1510	20	1305	378	588	3900	71.4
	ARROZ	1289	-	14.9-28 C/C	-	6	28	13.00	1515	20	1406	378	629	4718	71.4
			CONVENIONAL	MÉTRICA					VEL. MÁX. 3294/H						
FORESTRY SPECIAL	REFLORESTA- MENTOS	877	-	18.4-34 C/C	-	12	34	15.00	2375	32	1650	467	777	5030	49.8
			FORESTRY SPECIAL SEVERE SERVICE (LS-2)						VEL. MÁX. 1040/H						
FORESTRY SPECIAL 2	FLORESTAL	8019Z	-	30.5L-32 S/C	-	26	32	27.00	9980	45	1880	774	843	5562	57.2
		6045Z	-	35.5L-37 S/C	-	20	32	34.00	10205	30	2012	902	934	5969	64.4
			FORESTRY SPECIAL WITH CRC (VTPY-LLZ)						VEL. MÁX. 1040/H						
ALL TRACTION UTILITY	SERVIÇO INDUSTRIAL	266	-	19.5L-24 S/C	-	12	24	15.00	2450	34	1338	495	584	3835	26.7
	CONSTRUÇÃO CIVIL	1689	-	16.9-28 C/C	-	12	28	15.00	2665	34	1422	429	635	4165	26.8
			CONVENIONAL	MÉTRICA					VEL. MÁX. 3094/H						
TRATOR T2	CAFÉ	60850	-	5.00/6-12 C/C	-	4	12	4.00	224	34	526	127	264	1785	
	FRUTAS	-	-	-	-	-	-	-	-	-	-	-	-	-	-
	HORTALIÇAS	-	-	-	-	-	-	-	-	-	-	-	-	-	-
	MANDIOCA	-	-	-	-	-	-	-	-	-	-	-	-	-	-
	VERDURAS														
			CONVENIONAL	MÉTRICA					VEL. MÁX. 3294/H						
GUIDE GRP	ALGODÃO	60259	-	4.00-15 C/C	-	4	15	3.00	295	52	615	112	295	1900	
	CAFÉ	-	-	-	-	-	-	-	-	-	-	-	-	-	-
	CANA-DE-AÇÚCAR	60264	-	6.00-15 C/C	-	6	16	4.00	570	52	739	159	340	2160	
	MILHO	61037	-	7.50-18 C/C	-	8	18	5.50	945	56	859	203	394	2520	
	SOJA	61033	-	7.50-18 C/C	-	10	18	5.50	1065	68	859	203	394	2520	
	TOMATE														



	#	CONVENIONAL	MÉTRICA												
RIB IMPLEMENT	ALGODÃO	60645	-	18-15 C/C	-	10	15	800	1315	44	777	278	351	2290	-
	CAFE														
RIB IMPLEMENT	CANA-DE-ACÚCAR	60274	-	750-15 C/C	-	10	16	550	880	68	785	203	353	2360	-
	MILHO														
RIB IMPLEMENT	SOJA														
	TOMATE														
HIGH FLOTATION	ALGODÃO	6148	CONVENIONAL	MÉTRICA		10	18	900	1950	54	885	274	388	2640	-
	CAFE			10,5/80-18 C/C											
HIGH FLOTATION	CANA-DE-ACÚCAR														
	MILHO														
HIGH FLOTATION	LARANJA														
	SOJA														
HIGH FLOTATION	TOMATE														
SUPER TRACTION LOADER	SERVICO	265	CONVENIONAL	MÉTRICA		12	18	900	2420	59	997	308	409	2794	254
	INDUSTRIAL			12,5/80-18 S/C											
SUPER TRACTION LOADER	CONSTRUÇÃO														
	CIVIL														

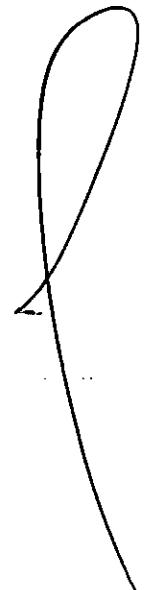

5 LADRÕES DE QUILOMETRAGEM DO SEU PNEU

Fique de olho!

A vida do seu pneu corre perigo



ALINHAMENTO INCORRETO | PERCA DE ATÉ 25%

Irregularidades na geometria do veículo provocam desgastes excessivos e/ou irregulares, podendo reduzir o desempenho quilométrico em até 25%.



BALANCEAMENTO INCORRETO | PERCA DE ATÉ 20%

Ocorre quando temos um desequilíbrio do conjunto pneumático (estático e/ou dinâmico). Tal situação pode provocar perdas de até 20% no rendimento dos pneus.



CONTROLE DE PRESSÃO INADEQUADO | PERCA DE ATÉ 25%

É uma das principais causas de perda prematura do pneu. A pressão incorreta reduz a quilometragem em até 25%, além de contribuir para o aumento do consumo de combustível.



DESENHO DE BANDA INADEQUADO | PERCA DE ATÉ 40%

O desenho da rodagem é a única parte do pneu em contato com o solo, sendo responsável pela proteção da carcaça, tração, frenagem e dirigibilidade. A escolha inadequada pode gerar perda de desempenho quilométrico de até 40%.



EMPARELHAMENTO INADEQUADO | PERCA DE ATÉ 25%

Trata-se da diferença entre as características dimensionais entre conjuntos pneumáticos montados em rodado simples ou duplo. Tal condição pode proporcionar redução do desempenho quilométrico em até 25%.

879308

A handwritten mark, possibly a signature or a large scribble, consisting of a vertical line that curves to the right and loops back down.

649300

000850

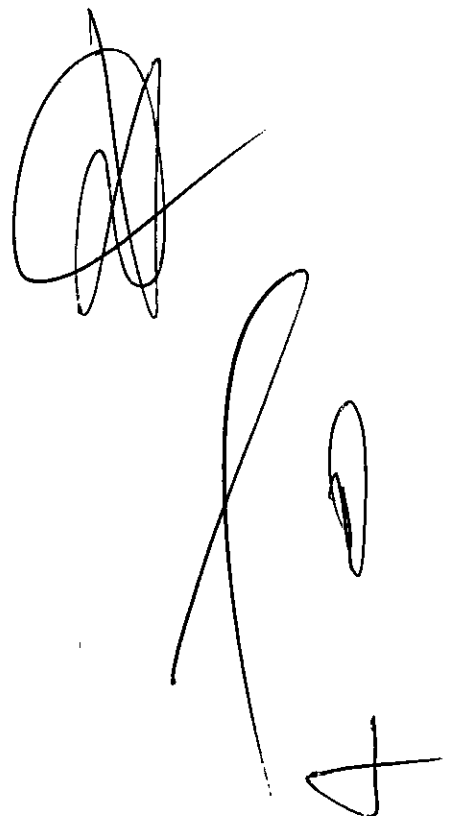
A handwritten signature or scribble consisting of several overlapping loops and lines, located in the lower right quadrant of the page.

651

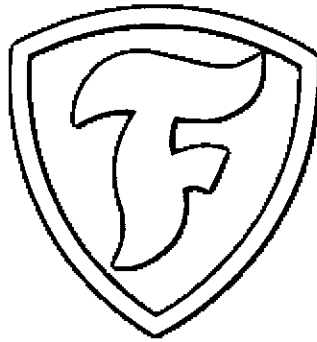

Firestone

SAC 0800-016775
sachr@la-bridgestone.com

www.firestone.com.ar

© 2000 Firestone Tire & Rubber Company. All rights reserved. Firestone is a registered trademark of Firestone Tire & Rubber Company. Bridgestone is a registered trademark of Bridgestone Corporation. Firestone is a registered trademark of Firestone Tire & Rubber Company.

BRIDGESTONE



FORA DE ESTRADA

Bridgestone

A Bridgestone é a empresa Líder Mundial em Pneus, e entrega aos seus consumidores uma grande variedade de produtos premium e inovadores em mais de 150 países. Reconhecida mundialmente pela performance dos seus produtos, a Bridgestone desenvolve, fabrica e comercializa pneus para quase todos os tipos de veículo, desde veículos de passageiro, caminhões e ônibus, até pneus fora de estrada para uso em mineradoras e na construção civil.

Como referência global em tecnologia e inovação, queremos sempre oferecer o melhor aos nossos consumidores. Temos paixão por melhorar a segurança e a vida das pessoas, o que é traduzido pelo nosso compromisso com a qualidade e performance dos nossos produtos. Por isso oferecemos diversas linhas de pneus tanto para reposição como equipamento original, que são especialmente desenhados para atender as demandas dos motoristas da atualidade.

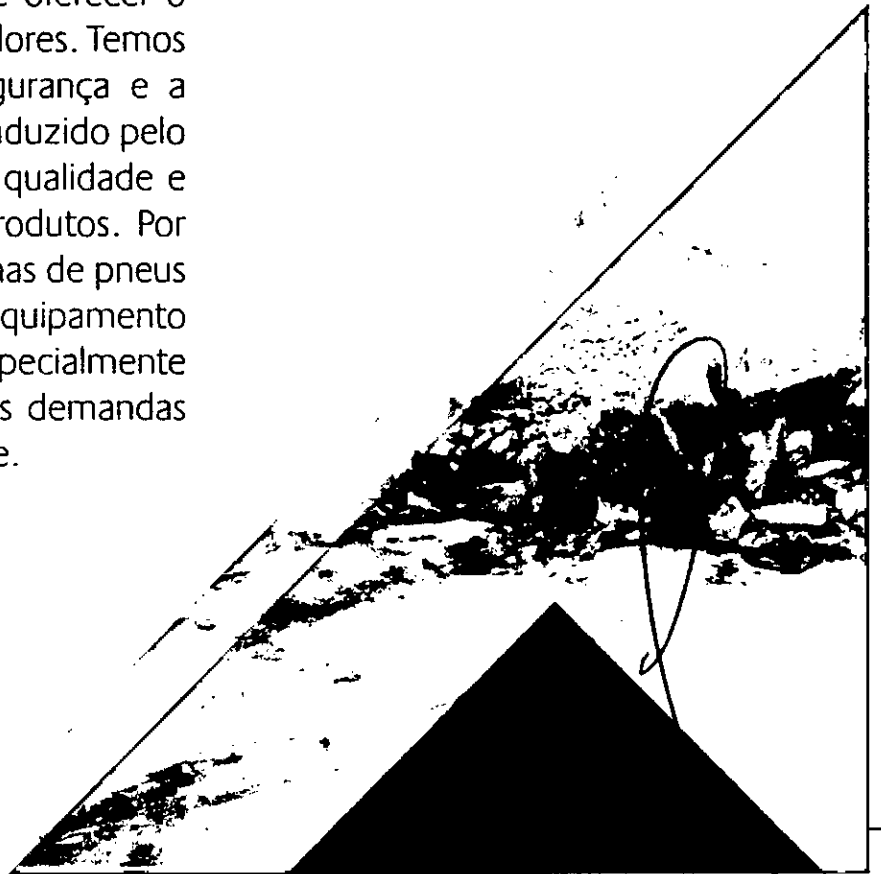



L317

Desenho especialmente projetado para caminhões em operações cíclicas em mineradoras.



Características

- . Desenho especial da banda de rodagem.
- . Carcaça reforçada com ★3 para trabalhos severos.

Benefícios

- . Tração superior.
- . Resistência a cortes e penetrações.
- . Excepcional durabilidade da carcaça.

Recomendação de aplicação



CAMINHÃO FORA DE ESTRADA



VCH

V. Steel Countainer Handler

Especialmente projetado para equipamentos de manuseio de containers como "straddle carriers", "container stackers" etc.



Características

- . Composto especial de rodagem.
- . Otimizada pressão de contato com o solo.
- . Carcaça reforçada com capacidade ★3.

Benefícios

- . Durabilidade extra-longa.
- . Proporciona desgaste regular, assegurando uma tração uniforme durante toda vida útil do pneu.
- . Excepcional durabilidade da carcaça.

Recomendação de aplicação



REACHSTACKER

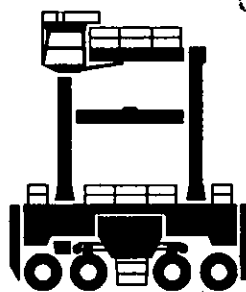

STRADDLE CARRIER

VCHD**V. Steel Container Handler Deep**

Especialmente projetado para equipamentos de manuseio de containers como "straddle carriers", "container stackers" etc.

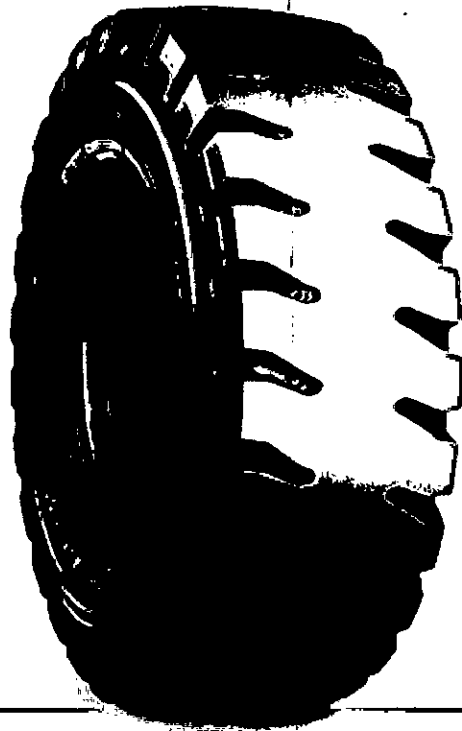
**Características**

- . Banda de rodagem com sulcos extra-profundos.
- . Pressão de contato com o solo otimizada.

Benefícios

- . Durabilidade superior e resistência ao desgaste sob altas cargas.
- . Maior tração e desgaste uniforme durante toda a vida útil do pneu.

Recomendação de aplicação

REACHSTACKER

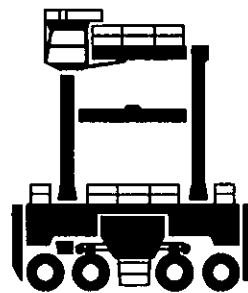

STRADDLE CARRIER



VCHS

V. Steel Container Handler SS

Pneu especialmente projetado para equipamentos de manuseio de containers como "container stackers" e serviços industriais.



Características

- . Laterais mais rígidas.
- . Melhor distribuição da área de contato com o solo.
- . Reforço na região dos ombros.

Benefícios

- . Maior estabilidade e segurança durante a operação.
- . Minimiza o desgaste nos ombros.
- . Minimiza a movimentação das barras e o desgaste irregular em forma de "Dente de Serra".

Recomendação de aplicação

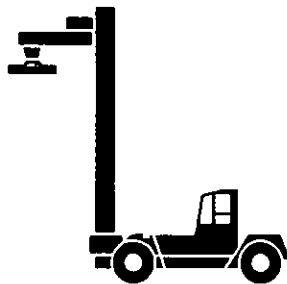

REACHSTACKER

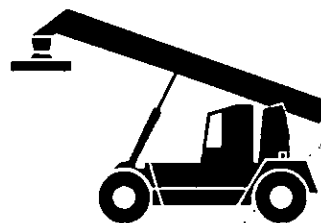

SERVIÇOS INDUSTRIAIS

000653

VELS

V. Steel E - Lug S

Pneu desenvolvido para uso em caminhões fora de estrada, em terrenos abrasivos como rochas e cascalhos.

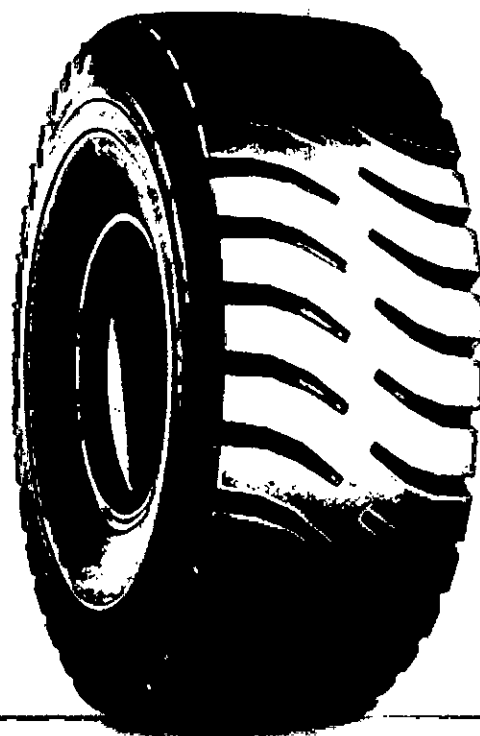

Características

- . Desenho da banda de rodagem profundo.
- . Protetores laterais.

Benefícios

- . Melhor desempenho em superfícies abrasivas e/ou rochosas.
- . Resistência a picotamentos e danos por impacto.
- . Melhor resistência a cortes e danos acidentais.

Recomendação de aplicação



CAMINHÃO BASCULANTE RÍGIDO

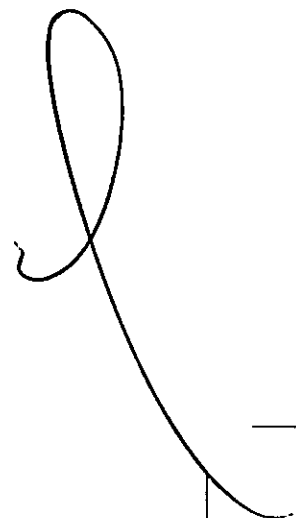

VHS

V. Steel Highway Service

O modelo VHS foi desenvolvido especialmente para uso em guindastes móveis em todas as posições para serviços de alta velocidade em percursos no asfalto.

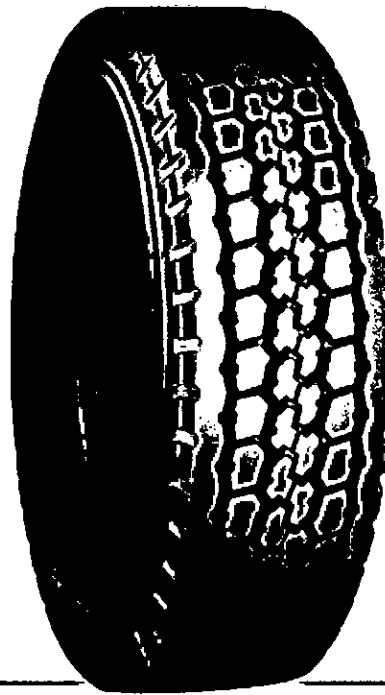

Características

- . Composto especial da banda de rodagem.
- . Desenho especial da banda de rodagem (ombro fechado, tamanho variável dos blocos).

Benefícios

- . Proporciona maior durabilidade e maior resistência ao calor. ;
- . Proporciona um desgaste regular e minimiza o nível de ruído.

Recomendação de aplicação

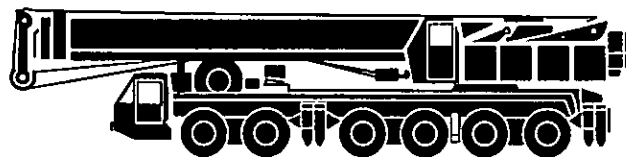

GUINDASTES

VJT

V. Steel J - Traction

Ideal para uso em construções e serviços gerais. Desenho de banda de rodagem de nova geração. Indicado para uso em carregadeiras.



Características

. Desenho não-direcional da banda de rodagem especialmente projetado para carregadeiras.

Benefícios

. Proporciona excelente estabilidade e durabilidade.
. Excelente tração, conforto e baixa vibração.

Recomendação de aplicação



CARREGADEIRAS

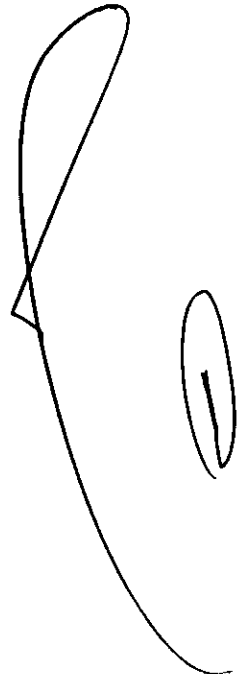

VLT

V. Steel L - Traction

O modelo VLT E3/L3 foi desenvolvido para caminhões articulados e carregadeiras para trabalho em terrenos úmidos, enlameados e rochosos.



Características

- . Desenho não-direcional da banda de rodagem.
- . Espaço otimizado entres os blocos.

Benefícios

- . Excelente manobrabilidade, tração, conforto superior e estabilidade.
- . Promove autolimpeza, contribuindo para uma maior eficiência na tração.

Recomendação de aplicação



CAMINHÃO BASCULANTE ARTICULADO



CARREGADEIRAS

000663

VLTS

V. Steel L-Traction S

Pneu desenvolvido para uso em mineração, pedreiras e setores da construção civil em caminhões articulados e carregadeiras frontais.



Características

- . Desenho não-direcional da banda de rodagem.

Benefícios

- . Excelente tração, estabilidade e conforto, em superfícies lamacentas, rochosas e de cascalho.
- . Melhor resistência a cortes e perfurações.
- . Durabilidade superior da carcaça.

Recomendação de aplicação



CAMINHÃO BASCULANTE ARTICULADO



CARREGADEIRAS

VMTP

V. Steel M-Traction Premium

Desenvolvido para uso em caminhões fora de estrada em aplicações de tração superior em terrenos enlameados e superfícies rochosas.



Características

- . Desenho não direcional da banda de rodagem.
- . Rodagem extra profunda, especialmente projetada para caminhões.

Benefícios

- . Excelente autolimpeza e tração em superfícies enlameadas.
- . Maior resistência a cortes e penetrações.
- . Maior vida útil e resistência a cortes que o L317.

Recomendação de aplicação



CAMINHÃO FORA DE ESTRADA

000665

VMTS

V. Steel M - Traction S

O pneu VMTS E4 é indicado para uso em caminhões fora de estrada, em terrenos secos ou enlameados, com foco na redução de deslizamentos laterais do veículo.



Características

. Desenho não-direcional da banda de rodagem com sulcos profundos.

Benefícios

. Proporciona excelente tração, resistência ao deslize lateral, a cortes e impactos, dessa forma garantindo uma maior vida útil do pneu.

Recomendação de aplicação



CAMINHÃO BASCULANTE RÍGIDO

VRLS

V. Steel R - Lug S

O modelo VRLS E4 foi especialmente projetado para caminhões fora de estrada no transporte de materiais no segmento de mineradoras, pedreiras, cimenteiras, etc.



Características

. Sulcos de rodagem profundos com barras de alta resistência e exclusivos protetores laterais.

Benefícios

. Proporciona excelente tração, maior resistência a cortes e perfurações para uma maior durabilidade da banda de rodagem.

Recomendação de aplicação



CAMINHÃO BASCULANTE RÍGIDO

000667

VSDL

V. Steel D - Lug

Especialmente projetado para superfícies severas e rochosas, o pneu VSDL L5 é indicado para aplicação em minas de superfície e subterrânea, pedreiras, etc.

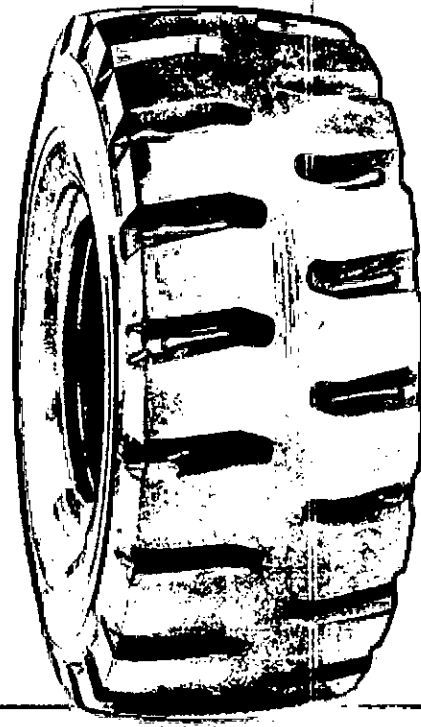

Características

- . Banda de rodagem com sulcos extra-profundos.
- . Exclusivos protetores laterais.

Benefícios

- . Excelente tração, estabilidade e conforto ao dirigir.
- . Maior proteção contra cortes e perfurações.

Recomendação de aplicação

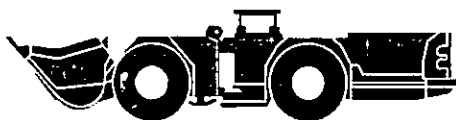

CARREGADEIRAS

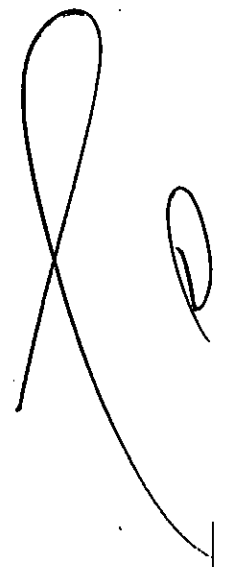

VSDT E-5

V. Steel Super-Deep Tread

Especialmente projetado para superfícies severas e rochosas. Aplicação em pedreiras, minas de superfície e minas subterrâneas.

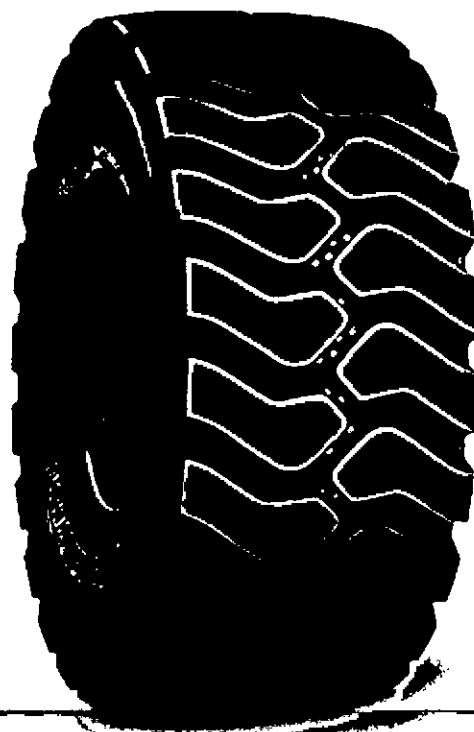

Características

- . Banda de rodagem com sulcos extra-profundos.
- . Banda de rodagem extra-larga.

Benefícios

- . Excelente tração, estabilidade e conforto.
- . Maior proteção contra cortes e avarias nas laterais.

Recomendação de aplicação



CARREGADEIRAS

000369

VSMS

V. Steel Smooth Tread - MS

O pneu VSMS L5S é indicado para operação severa em superfícies rochosas, minas subterrâneas, minas de superfície e pedreiras.

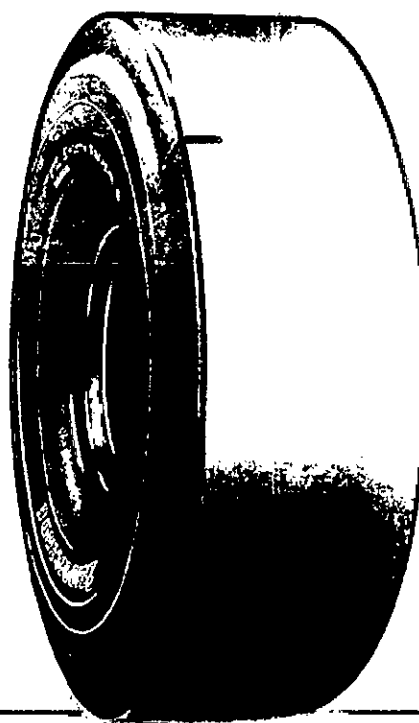

Características

- . Composto especial da banda de rodagem.
- . Revestimento de borracha extra-profundo.

Benefícios

- . Excelente resistência a cortes e perfurações.
- . Proporciona desgaste regular e maior proteção da carcaça.

Recomendação de aplicação

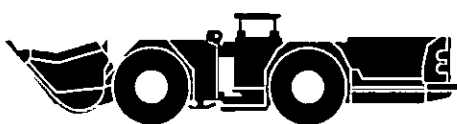

CARREGADEIRAS

VSMS IDU

V. Steel Smooth Tread - MS

Pneu com rodagem lisa desenvolvido para uso em serviços industriais, em superfícies de concreto abrasivo, como portos.

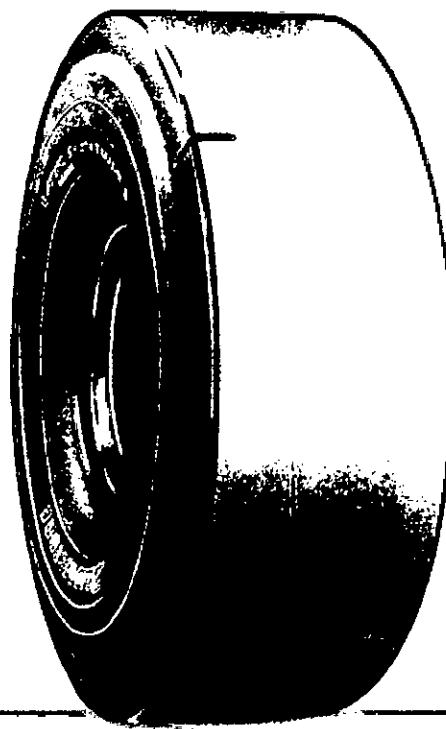

Características

- . Composto especial de rodagem.
- . Carcaça de aço reforçada.
- . Rodagem lisa extra profunda.

Benefícios

- . Maior resistência ao desgaste.
- . Maior durabilidade do pneu.
- . Excelente performance e vida útil.

Recomendação de aplicação

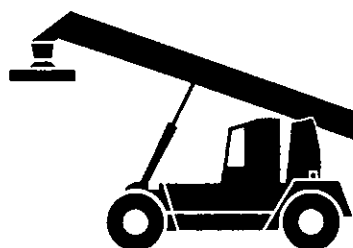

SERVIÇOS INDUSTRIAIS

VSNL

V-Steel N-Lug

Especialmente projetado para superfícies severas e rochosas. Aplicação em mineração subterrânea, pedreiras e minas de superfície.

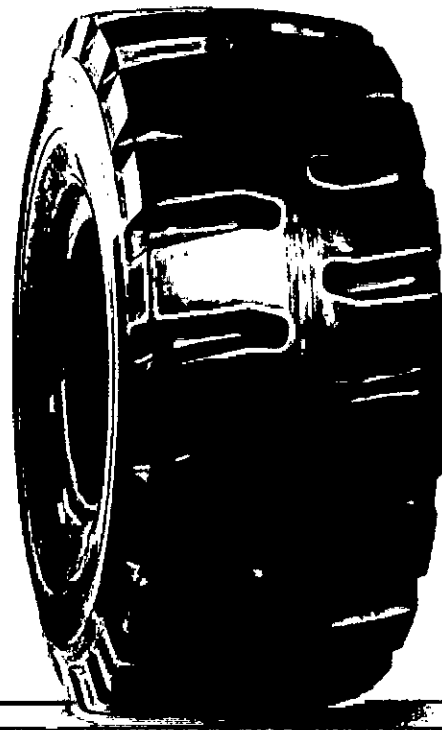

Características

- . Banda de rodagem com sulcos profundos.
- . Exclusivos protetores laterais.

Benefícios

- . Excelente tração, estabilidade e conforto.
- . Maior proteção contra cortes e perfurações.

Recomendação de aplicação



CARREGADEIRAS

A handwritten signature or mark, possibly a stylized 'S' or 'F', located in the bottom right corner of the page.

VSNT

V. Steel N - Traction

Melhor opção para caminhões em operação de mineração subterrânea, o modelo VSNT E4/L4 foi também projetado para uso em carregadeiras em serviços de alta severidade.

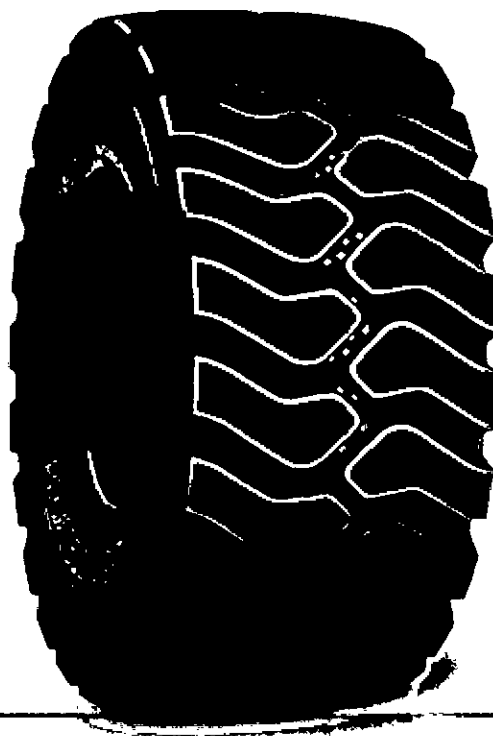

Características

- . Desenho não-direcional da banda de rodagem com sulcos profundos.
- . Banda de rodagem extra larga.

Benefícios

- . Proporciona excelente tração sem comprometer a vida útil do pneu.
- . Minimiza os cortes laterais, maior estabilidade e um desgaste uniforme.

Recomendação de aplicação



CAMINHÃO BASCULANTE ARTICULADO



CARREGADEIRA

620673

VTS

V. Steel Traction Stability

Nova geração de pneus,
desenvolvidos para carregadeira
e caminhões fora de estrada
como linha premium.



Características

. Desenho especial da banda de rodagem,
com base extra-larga.

Benefícios

. Excelente tração, estabilidade e dirigibilidade.

Recomendação de aplicação



CAMINHÃO BASCULANTE



CARREGADEIRAS



VUT G-2

V. Steel Ultra Traction

Pneu desenvolvido para carregadeiras frontais e motoniveladoras para uso em mineradoras, pedreiras, cimenteiras e serviços de construção civil.

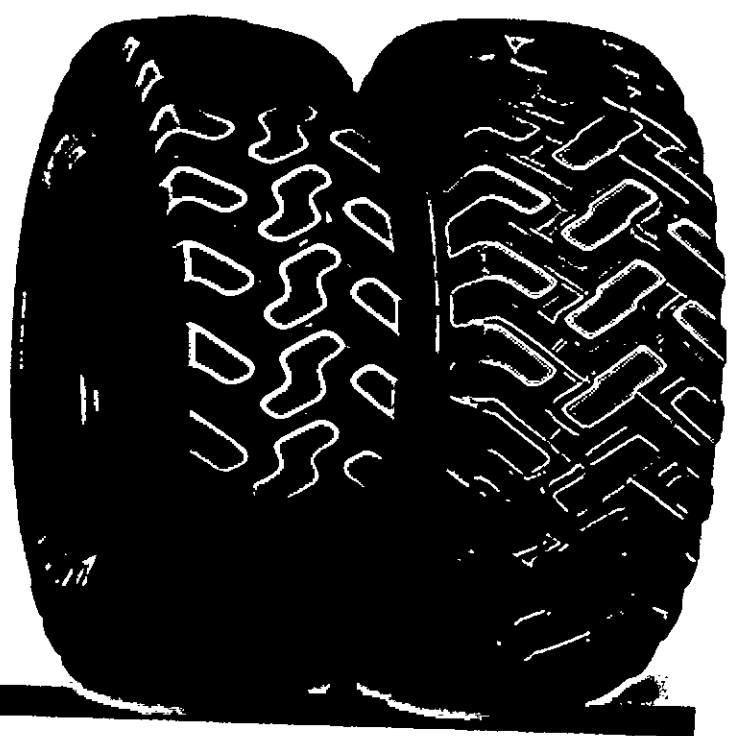

Características

- . Desenho não-direcional, menor peso.

Benefícios

- . Excelente tração, estabilidade, conforto e autolimpeza.
- . Proporciona maior manobrabilidade e economia de combustível.

Recomendação de aplicação

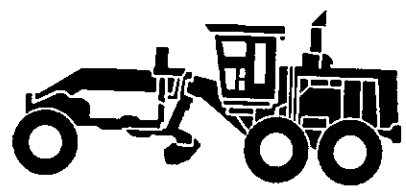





MOTONIVELADORAS



CARREGADEIRAS



Informações Técnicas

					
Características Técnicas	Objetivos	De Instalação	Compatibilidade de E4 (E2)	ICM	

L317	32519	12.00R24 C/C	L317 E4	***	-
	32529	12.00R20 C/C	VCH IDU	***	-
VCH	32520	14.00R24 TG S/C	VCH IDU	***	196A5
VCHD	32513	16.00R25 S/C	VCHD IDU	-	200A5
VCHS	32516	18.00R25 S/C	VCHS IDU	***	214A5
VELS	32535	18.00R33 S/C	VELS E4	**	-
VHS	32045	385/95R24 C/C	VHS	***	170E
	32046	385/95R25 S/C	VHS	-	170E
	32502	445/95R25 S/C	VHS	**	177E
	32651	505/95R25 S/C	VHS	-	186E
	32534	525/80R25 S/C	VHS	**	176F
VJT	30241	17.5R25 S/C	VJT L3	*	176A2
	32621	20.5R25 S/C	VJT L3	*	186A2
	32606	23.5R25 S/C	VJT L3	*	195A2
VLT	32517	20.5R25 S/C	VLT E3/L3	**	177B/186A2
	31570	23.5R25 S/C	VLT E3/L3	**	185B/195A2
	30518	26.5R25 S/C	VLT E3/L3	MS	193B/202A2
	30233	29.5R25 S/C	VLT E3/L3	**	200B/208A2
VLTS	32526	20.5R25 S/C	VLTS E4/L4	MS	177B/186A2
	32522	23.5R25 S/C	VLTS E4/L4	MS	185B/195A2
	32527	26.5R25 S/C	VLTS E4	**	193B
VMTP	32528*	12.00R24 C/C	VMTP E4	***	-
	31561	21.00R33 S/C (E2A)	VMTP E4	**	-
	31566	24.00R35 S/C (E1A)	VMTP E4	**	-
	32549	24.00R35 S/C (E2A)	VMTP E4	**	-
	30267	24.00R35 S/C (E3A)	VMTP E4	**	-
VMTS	32511	16.00R25 S/C	VMTS E4	**	-
VRLS	31569	24.00R35 S/C(E1A)	VRLS E4	**	-
	30264	24.00R35 S/C(E2A)	VRLS E4	**	-

000676



Largura do Aro
de medição
(pol.)



Diâmetro
Externo (mm)







Largura da
Secção (mm)



Prof. de Sulcos
(mm)

	8.50V	1254	319	31.5
	8.50V	1140	315	29.5
	10.00W	1393	390	32.0
	11.25/2.0	1500	435	54.0
	13.00/2.5	1650	504	64.0
	13.00/2.5	1856	512	49.0
	10.00W	1356	384	23.0
	10.00/1.5	1356	384	23.0
	11.25/2.0	1484	435	25.5
	13.00/2.5	1590	505	25.5
	17.00/2.0	1480	537	31.0
	14.00/1.5	1352	443	30.0
	17.00/2.0	1480	530	33.0
	19.50/2.5	1600	617	35.0
	17.00/2.0	1498	530	40.0
	19.50/2.5	1623	616	42.5
	22.00/3.0	1747	684	45.0
	25.00/3.5	1877	762	48.0
	17.00/2.0	1478	530	49.0
	19.50/2.5	1616	612	54.0
	22.00/3.0	1736	678	59.0
	8.50V	1254	319	31.5
	15.00/3.0	1998	578	61.0
	17.00/3.5	2184	660	68.0
	17.00/3.5	2184	660	68.0
	17.00/3.5	2184	660	68.0
	11.25/2.0	1535	450	45.0
	17.00/35	2175	660	59.0
	17.00/35	2175	660	59.0



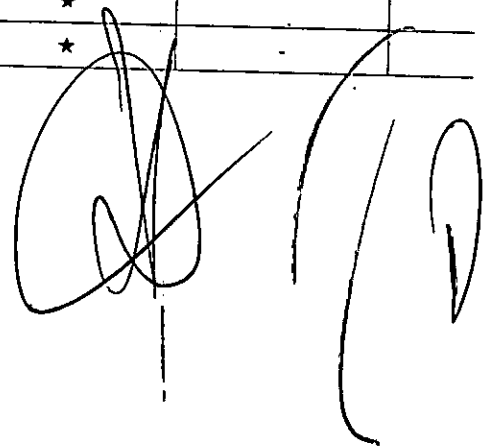

Informações Técnicas

					
Identificação	Medidas	De instalação	Capacidade	UAV	

VSDL	32521	12.00R20 C/C	VSDL L5	★★	-
	32551	17.5R25 S/C	VSDL L5	★	-
	32506	20.5R25 S/C	VSDL L5	★	-
	32508	23.5R25 S/C	VSDL L5	★	-
	32509	26.5R25 S/C	VSDL L5	★	-
	32510	29.5R25 S/C	VSDL L5	★	-
VSDT	32548	26.5R25 S/C	VSDT L5	★	202A2
	30100	29.5R25 S/C	VSDT L5	★	208A2
	30240	35/65R33 S/C	VSDT L5	★	217A2
VSMS	32647	9.00R20 C/C	VSMS L5S	★★	-
	30266	12.00R24 C/C	VSMS L5S	★★	-
	32648	14.00R24 C/C	VSMS L5S	★★	-
	32532	17.5R25 S/C	VSMS L5S	★★	-
	32514	18.00R25 S/C	VSMS L5S	★★	-
	32533	26.5R25 S/C	VSMS L5S	★★	-
VMTS IDU	32544	29.5R29 S/C	VSMS L5S	★★	-
VSNL	32514	18.00R25 S/C	VSMS IND	★★	-
	30519	14.00R20	VSNL L4	★★	-
VSNT	32512	26.5R25 S/C	VSNT E4/L4"	MS	-
	32546	26.5R25 S/C	VSNT L4	★★	-
	32542	29.5R29 S/C	VSNT E4/L4	MS	-
VTS	32525	875/65R29 S/C	VTS E3/L3	MS	203B/214A2
VUT	32530	14.00R24 TG S/C	VUT G2	★	-
	32550	15.5R25 S/C	VUT G2/L2	★	-
	32531	17.5R25 S/C	VUT G2/L2	★	-



000678

	 Largura do Ato de Medição (mm)	 Diâmetro Externo (mm)	 Largura da Secção (mm)	 Prof. de Sulcos (mm)
--	---	---	--	--

	8.50V	1168	320	57.0
	14.00/1.5	1400	440	68.0
	17.00/2.0	1552	531	78.0
	19.50/2.5	1672	613	87.0
	22.00/3.0	1790	684	95.5
	25.00/3.5	1925	766	104.0
	22.00/3.0	1775	697	88.0
	25.00/3.5	1903	779	96.0
	28.00/3.5	2075	890	96.0
	7.00T	1054	260	51.0
	8.50V	1275	312	57.0
	10.00W	1394	390	72.0
	14.00/1.5	1374	440	68.5
	13.00/2.5	1675	512	84.5
	22.00/3.0	1775	684	95.5
	25.00/3.5	2008	773	104.5
	13.00/2.5	1681	512	84.5
	10.00WI	1196	360	34.0
	22.00/3.0	1779	685	57.5
	22.00/3.0	1779	685	57.5
	25.00/3.5	2000	774	60.0
	27.00/3.5 (28.00/3.5)	1865	850	47.5
	8.00TG	1350	373	25.5
	12.00/1.3	1269	383	27.0
	14.00/1.5	1340	444	28.0

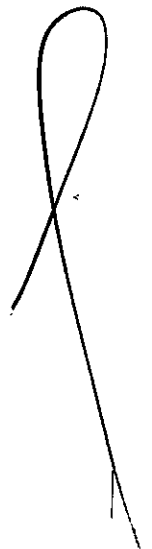

6
2

0000037

Revisão Junho de 2017 | Imagens meramente ilustrativas. As características são gerais, podendo ser modificadas sem prévio aviso.

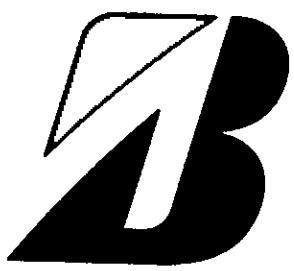

www.bridgestone.com.br
Serviço de atendimento ao consumidor
0800-0161718 | sacbr@la-bridgestone.com

ISM COMERCIO E RECAUCHUTAGEM DE PNEUS LTDA – EPP
CNPJ: 21.199.954/0001-45 Inscrição Estadual: 90681825-62
ROD PR 092 – KM 280 – Parque Industrial – Wenceslau Braz –PR
CEP: 84.950-000

000681

ANEXO IV

DECLARAÇÃO EM CUMPRIMENTO DO DISPOSTO NO INCISO XXXIII DO
ARTIGO 7º DA CONSTITUIÇÃO FEDERAL

A empresa ISM COMERCIO E RECAUCHUTAGEM DE PNEUS LTDA – EPP, inscrita no CNPJ nº 21.199.954/0001-45, por intermédio de seu representante legal Sra. DANIELI GOMES DOS SANTOS, portadora da Carteira de Identidade nº 6.872.427-9, CPF nº 039.007.499-30, DECLARA, para fins do disposto no inciso V, do art. 27, da Lei 8.666/93, acrescido pela Lei 9.854, de 27 de outubro de 1999, que não emprega menor de dezoito anos em trabalho noturno, perigoso ou insalubre e não emprega menor de dezesseis anos.

Ressalva:

Emprega menor, a partir de quatorze anos, na condição de aprendiz () sim (X) não.

Wenceslau Braz- PR, em 03 de junho de 2019

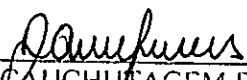
ISM COMERCIO E RECAUCHUTAGEM DE PNEUS LTDA – EPP
DANIELI GOMES DOS SANTOS
Socia Administradora

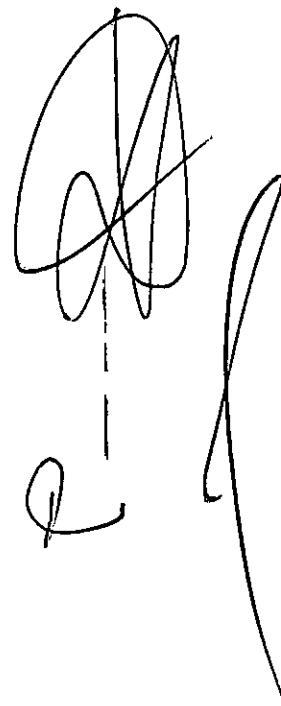

ISM COMERCIO E RECAUCHUTAGEM DE PNEUS LTDA – EPP
CNPJ: 21.199.954/0001-45 Inscrição Estadual: 90681825-62
ROD PR 092 – KM 280 – Parque Industrial – Wenceslau Braz –PR
CEP: 84.950-000

000682

ANEXO VIII

PREGÃO PRESENCIAL Nº 19/2019

DECLARAÇÃO DE COMPROMISSO E IDONEIDADE

A ISM COMERCIO E RECAUCHUTAGEM DE PNEUS LTDA – EPP, inscrita no CNPJ/MF nº 21.199.954/0001-45, por intermédio do seu representante legal abaixo assinado, declara sob as penalidades da lei, para fins de participação no Pregão Presencial nº 19/2019 que:

- Os documentos que compõem o edital foram colocados à disposição e tomou conhecimento de todas as informações
- Não se encontra declarada inidônea para licitar ou contratar com órgãos da Administração Pública Federal, Estadual, Municipal e do Distrito Federal; e
- Inexistem fatos impeditivos à sua habilitação, estando ciente da obrigatoriedade de declarar ocorrências posteriores.

Wenceslau Braz – PR. 04 de junho de 2019

ISM COMERCIO E RECAUCHUTAGEM DE PNEUS LTDA – EPP
DANIELI GOMES DOS SANTOS
Socia Administradora

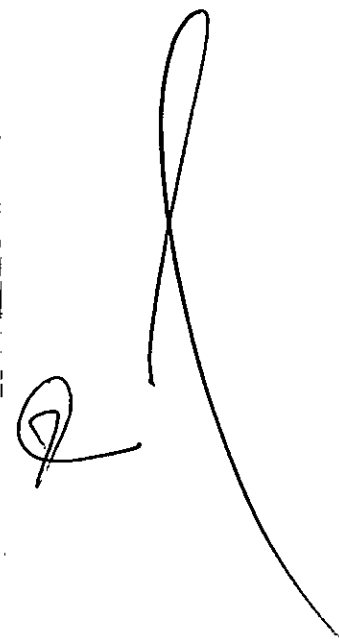

ISM COMERCIO E RECAUCHUTAGEM DE PNEUS LTDA - EPP
CNPJ: 21.199.954/0001-45 Inscrição Estadual: 90681825-62
ROD PR 092 - KM 280 - Parque Industrial - Wenceslau Braz -PR
CEP: 84.950-000

000683

ANEXO IX

PREGÃO PRESENCIAL Nº 19/2019

DECLARAÇÃO DE INEXISTENCIA DE IMPEDIMENTO LEGAL PARA LICITAR

A ISM COMERCIO E RECAUCHUTAGEM DE PNEUS LTDA - EPP, inscrita no CNPJ/MF nº 21.199.954/0001-45, por intermédio do seu representante legal abaixo assinado, declara sob as penalidades da lei, para fins de participação no Pregão Presencial nº 19/2019 que:

- Não apresenta nenhum impedimento legal para licitar ou contratar com o Poder Público, inclusive por meio de seus representantes legais, responsáveis técnicos ou que possuam qualquer vínculo com a empresa, para o objeto do certame.

Wenceslau Braz - PR, 06 de junho de 2019.

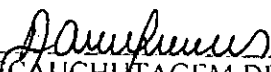
ISM COMERCIO E RECAUCHUTAGEM DE PNEUS LTDA - EPP
DANIELI GOMES DOS SANTOS
Socia Administradora

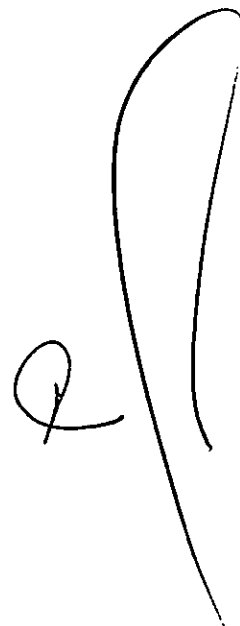



LICENÇA SANITÁRIA Nº 201900010000018

VENCIMENTO: 18 / 01 / 2020

Razão Social: RECAMAX COMÉRCIO DE RECAUCHUTAGEM DE PNEUS EIRELI
Nome Fantasia: RECAMAX
CNPJ: 12.623.467/0001-77
Endereço: Rod Pr 092, Sn - Parque Industrial - Wenceslau Braz/PR - 84950-000

ATIVIDADES LICENCIADAS:

- 4520-0/06 - Serviços de borracharia para veículos automotores
- 4520-0/04 - Serviços de alinhamento e balanceamento de veículos automotores
- 2212-9/00 - Reforma de pneumáticos usados
- 4530-7/02 - Comércio por atacado de pneumáticos e câmaras-de-ar
- 4530-7/05 - Comércio a varejo de pneumáticos e câmaras-de-ar

OBSERVAÇÃO: LICENÇA SANITÁRIA

LOCAL E DATA: Wenceslau Braz, 18 de Janeiro de 2019

Simone Lucinda da Silva Vieira
Gestor da Vigilância Sanitária

Código de Autenticidade: 1158D5D1907BA725AF3993A09F160607
Endereço para Validação: <https://www.sievisa.sesa.pr.gov.br/sievisa/validarLicenca>

RUA PARANÁ, Nº 270, CENTRO - CEP 84950-000 - WENCESLAU BRAZ - PARANÁ
TELEFONE (43) 3528-1418 E-MAIL v.s.w.braz@hotmail.com



LICENÇA SANITARIA Nº 20190001000018

VENCIMENTO: 18/01/2020

Razão Social: RECAMAX COMÉRCIO DE RECAUCHUTAGEM DE PNEUS SIRELI
Nome Fantasia: RECAMAX
CNPJ: 12.023.467/0001-77
Endereço: Rod BR 092, Sn - Parque Industrial - Wenceslau Braz/PR - 84300-000

ATIVIDADES LICENCIADAS:

- 4520-0108 - Serviços de pontagem para veículos autorizados
- 4520-0104 - Serviços de alinhamento e balanceamento de veículos autorizados
- 3312-0100 - Reforma de pneumáticos usados
- 4520-1107 - Comércio por atacado de pneus novos e câmaras-bolha
- 4520-1108 - Comércio a varejo de pneus novos e câmaras-bolha

OBSERVAÇÃO: LICENÇA SANITARIA

LOCAL E DATA: Wenceslau Braz, 18 de Janeiro de 2019

Sílviane Lucinda da Silva Vieira
Gestor da Vigilância Sanitária

Endereço para Validação: <http://www.sivisa.cep.br/gov.br/sivisa/validacao>
Código de Autenticação: 1152001807BATSAR3903A09E100007

TELEFONE (41) 3233-1418 E-MAIL: w.br@wenceslau.com
RUA PARANÁ, Nº 270, CENTRO - CEP. 84851-100 - WENCESLAU BRAS - PARANÁ



Comprovante de Inscrição Cadastral - CICAD

Inscrição no CAD/ICMS 90681825-62 Inscrição CNPJ 21.199.954/0001-45 Início das Atividades 12/2014

Empresa / Estabelecimento

Nome Empresarial ISM COMERCIO E RECAUCHUTAGEM DE PNEUS LTDA - ME
 Título do Estabelecimento RECAMAX II
 Endereço do Estabelecimento ROD PR 092 KM 280, 77 - PARQUE INDUSTRIAL - CEP 84950-000
 FONE: (43) 3528-3333 - FAX: (43) 3528-3333
 Município de Instalação WENCESLAU BRAZ - PR, DESDE 12/2014
 (Estabelecimento Matriz)

Qualificação

Situação Atual ATIVO - REGIME NORMAL / NORMAL - DIA 12 DO MES+1, DESDE 01/2019
 Natureza Jurídica 206-2 - SOCIEDADE EMPRESÁRIA LTDA
 Atividade Econômica Principal do Estabelecimento 4530-7/05 - COMERCIO A VAREJO DE PNEUMATICOS E CAMARAS-DE-AR
 Atividade(s) Econômica(s) Secundária(s) do Estabelecimento 4530-7/02 - COMERCIO POR ATACADO DE PNEUMATICOS E CAMARAS-DE-AR
 2212-9/00 - REFORMA DE PNEUMATICOS USADOS

Quadro Societário

Tipo	Inscrição	Nome Completo / Nome Empresarial	Qualificação
CPF	039.007.499-30	DANIELI GOMES DOS SANTOS	SÓCIO-ADMINISTRADOR
CPF	015.641.239-01	MARIA APARECIDA TRINDADE FERNANDES	SÓCIO

Este CICAD tem validade até 26/07/2019.



Estado do Paraná
 Secretaria de Estado da Fazenda
 Coordenação da Receita do Estado

CAD/ICMS Nº 90681825-62

Emitido Eletronicamente via Internet
 26/06/2019 15:02:04

Dados transmitidos de forma segura
 Tecnologia CELEPAR

Os dados cadastrais deste estabelecimento poderão ser confirmados via Internet www.fazenda.pr.gov.br

000036

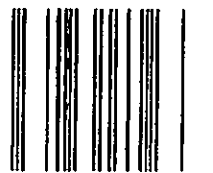

GOVERNO DO PARANÁ
SECRETARIA DA ADMINISTRAÇÃO E DA PREVIDÊNCIA
JUNTA COMERCIAL DO PARANÁ
SISTEMA INTEGRADO DE AUTOMAÇÃO DO REGISTRO MERCANTIL - SIARCO

CERTIDÃO SIMPLIFICADA

Página: 001 / 001



Certificamos que as informações abaixo constam dos documentos arquivados nesta Junta Comercial e são vigentes na data da sua expedição.

Nome Empresarial ISM COMERCIO E RECAUCHUTAGEM DE PNEUS LTDA			
Natureza Jurídica: SOCIEDADE EMPRESÁRIA LIMITADA			
Número de Identificação do Registro de Empresas - NIRE (Sede)	CNPJ	Data de Arquivamento do Ato Constitutivo	Data de Início de Atividade
41 2 0793814-1	21.199.954/0001-45	09/09/2014	28/07/2014
Endereço Completo (Logradouro, Nº e Complemento, Bairro, Cidade, UF, CEP) RODOVIA PR 092 - KM 280, 77, PARQUE INDUSTRIAL, WENCESLAU BRAZ, PR, 84.950-000			
Objeto Social - COMERCIO VAREJISTA E ATACADISTA DE PNEUS E CAMARAS DE AR; - SERVIÇO DE RECAUCHUTAGEM DE PNEUS; - SERVIÇO DE REPARAÇÃO DE PNEUS E CAMARAS DE AR; - SERVIÇO DE BALANCEAMENTO, ALINHAMENTO E GEOMETRIA EM VEICULOS AUTOMOTORES.			
Capital: R\$ 40.000,00 (QUARENTA MIL REAIS)	Capital Integralizado: R\$ 40.000,00 (QUARENTA MIL REAIS)	Microempresa ou Empresa de Pequeno Porte (Lei nº 123/2006) Empresa de pequeno porte	Prazo de Duração Indeterminado
Sócios/Participação no Capital/Espécie de Sócio/Administrador/Término do Mandato		Término do Mandato	
Nome/CPF ou CNPJ		Participação no capital (R\$)	Espécie de Sócio
DAMELI GOMES DOS SANTOS 039.007.499-30		39.600,00	SOCIO
MARIA APARECIDA TRINDADE FERNADES 015.641.239-01		400,00	SOCIO
Último Arquivamento		Situação	
Data: 13/03/2019		REGISTRO ATIVO	
Número: 20191467693		Status	
Ato: REENQUADRAMENTO DE MICROEMPRESA COMO EMPRESA DE PEQUENO PORTE		XXXXXXXXXXXXXXXXXXXX	
Evento (s):			

CURITIBA - PR, 22 de maio de 2019

19313706-2
R 193

LEANDRO MARCOS RAYSEL BISCAIA
SECRETARIO GERAL

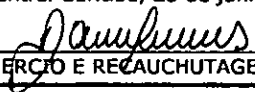
 SECRETARIA ESPECIAL DA MICRO E PEQUENA EMPRESA Departamento de Registro Empresarial e Integração Junta Comercial do Estado do Paraná	[00] Nº DO PROTOCOLO 193604620
	NUM.DOC: 12648976 NIRE DA EMPRESA 41207938141
[01] REQUERIMENTO Ilmo Sr. Presidente da JUNTA COMERCIAL DO ESTADO DO PARANÁ, [1.1] NOME: ISM COMERCIO E RECAUCHUTAGEM DE PNEUS Telefone: 4335283333 vem requerer a V.Sa o deferimento nesta Junta do(s) ato(s) abaixo indicado(s).	
[1.2] NOME DA EMPRESA: ISM COMERCIO E RECAUCHUTAGEM DE PNEUS LTDA	
[1.3] ATOS Certidão Simplificada - Web Sede Central Curitiba, 25 de junho de 2019  ISM COMERCIO E RECAUCHUTAGEM DE PNEUS	Cód. Qtd. Atos 611 1
[02] INFORMAÇÕES COMPLEMENTARES	

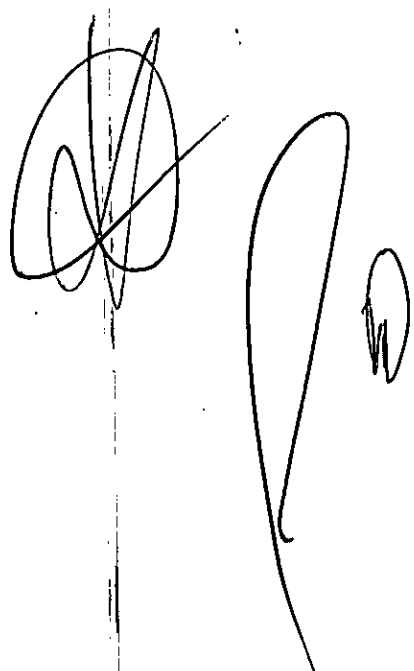

000683

INSTRUÇÕES PARA RECEBIMENTO
PAGÁVEL SOMENTE NO BANCO DO BRASIL
EM RECOLHIMENTO COM CHEQUE, ANOTAR NO VERSO DO CHEQUE O NÚMERO DA GUIA
NÃO RECEBER APÓS O VENCIMENTO

VENCIMENTO
25/07/2019

VALOR
R\$ 28,50

AUTENTICAÇÃO MECÂNICA

8562000000 3

28500474201 8

90725000000 3

00012648976 4

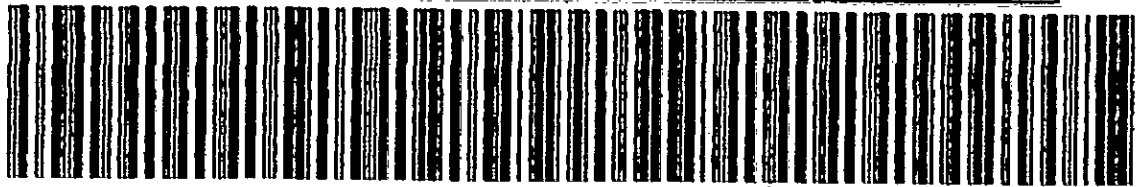

IDENTIFICAÇÃO PARA PAGAMENTO EM TERMINAIS ELETRÔNICOS

VENCIMENTO
25/07/2019

VALOR
R\$ 28,50

AUTENTICAÇÃO MECÂNICA



Boletos, Convênios e outros

000033

G336251543960176021
25/06/2019 16:10:06

SISBB - SISTEMA DE INFORMACOES BANCO DO BRASIL
25/06/2019 - AUTO-ATENDIMENTO - 16.10.08
0703X00703

COMPROVANTE DE PAGAMENTO

CLIENTE: RECAMAX COMERCIO DE PNEUS
AGENCIA: 703-X CONTA: 17.917-5
EFETUADO POR: RECAMAX

Convenio JUCEPAR TAXAS			
Codigo de Barras	8562000000-3	28500474201-8	
	9072500000-3	00012648976-4	
Data do pagamento		25/06/2019	
Valor Total		28,50	

DOCUMENTO: 062501
AUTENTICACAO SISBB:
8.E16.E9A.B63.8AB.CF6

Transação efetuada com sucesso por: J6927611 DANIELI GOMES DOS SANTOS.

ARMADA + 1210778533A

TERMO DE ABERTURA

Contém este LIVRO DIÁRIO número 001 (um), 00046 (quarenta e seis) Folhas numeradas eletronicamente do número 00001 ao número 00046 e se destina a escrituração dos lançamentos das operações próprias do estabelecimento do contribuinte abaixo identificado.

Razão Social: ISM COMERCIO E RECAUCHUTAGEM DE PNEUS LTDA
 Endereço: RODODIVA PR 092 - KM 280, 77
 Bairro: PARQUE INDUSTRIAL
 Cidade: WENCESLAU BRAZ
 Estado: PR
 CEP: 84.950-000
 Registro na Junta Comercial do Paraná: 41207938141
 Data do Registro: 09/09/2014
 Inscrição Estadual: 90681825-62
 C.N.P.J./C.P.F.: 21.199.954/0001-45
 Data de Encerramento do Exercício Social: 31/12/2018

Original

WENCESLAU BRAZ, 01 de Janeiro de 2018

Daniel
 DANIEL GOMES DOS SANTOS
 SOCIA ADMINISTRADORA
 RG: 6.872.427-9
 CPF: 039.007.499-30

MARLOS DE PAIVA ROLIM
 CONTADOR
 RG: 7.253.099-3
 CRC: 043790/O-0 UF: PR



JUNTA COMERCIAL DO PARANA
 AGENCIA REGIONAL DE JAGUARIAIVA
Térmo de Autenticação 19/018898-7

O presente livro/folha foi minuciosamente examinado e conferido, achando-se em conformidade com a legislação em vigor em seus termos de abertura e encerramento.

JAGUARIAIVA
15 MAR, 2019

ADRIANO APARECIDO DA SILVA
 RESPONSÁVEL PELA AUTENTICAÇÃO

Adriano
 ADRIANO APARECIDO DA SILVA

Consolidação: Empresa

Período: 01/01/2018 a 31/12/2018

Dia Conta

Red. Histórico

Débito Crédito

Dia	Conta	Red.	Histórico	Débito	Crédito
				0,00	0,00
			Total do Dia:	12.781,33	12.781,33
7	7-01 PAGAMENTOS DE IMPOSTOS E TAXAS			0,00	0,00
7	7-02 PAGAMENTOS DE IMPOSTOS E TAXAS			3.089,20	3.089,20
			Total do Dia:	3.089,20	3.089,20
1	1-9 Valores Referentes à Receita Venda de Mercadorias			2.078.124,50	0,00
3	3-1-1 Valores Referentes à Receita Venda de Mercadorias			0,00	2.078.124,50
1	1-9 Valores Referentes à Receita Prestação de Serviços			1.271.730,00	0,00
3	3-1-1 Valores Referentes à Receita Prestação de Serviços			0,00	1.271.730,00
			Total do Dia:	3.299.854,50	3.299.854,50
			Total do Dia:	5.306,04	5.306,04
			Total do Dia:	3.597,16	3.597,16
			Total do Dia:	4.113,33	0,00
			Total do Dia:	24,32	0,00
			Total do Dia:	135,84	0,00
			Total do Dia:	140,94	0,00
			Total do Dia:	1.298,70	0,00
			Total do Dia:	1.298,70	0,00
			Total do Dia:	2.113,70	0,00
			Total do Dia:	11.565,55	0,00
			Total do Dia:	1.123.407,70	0,00
			Total do Dia:	398.600,93	0,00
			Total do Dia:	29.349,00	0,00
			Total do Dia:	6.450,00	0,00
			Total do Dia:	6.450,00	0,00
			Total do Dia:	1.578.778,66	1.578.778,66
			Total do Mês:	4.903.406,89	4.903.406,89

Consolidação: Empresa
Dia Conta

Período: 01/01/2018 a 31/12/2018

Red. Histórico

Débito Crédito

01-01 PAGAMENTO DE SALARIOS PPF AO MÊS 01/2018	3.887,75	0,00
01-09 PAGAMENTO DE SALARIOS PPF AO MÊS 01/2018	3,00	3.887,75
Total do Dia:	3.887,75	3.887,75
21-01 PAGAMENTO DE FORTES PPF AO MÊS 01/2018	335,94	0,00
21-09 PAGAMENTO DE FORTES PPF AO MÊS 01/2018	0,00	335,94
Total do Dia:	335,94	335,94
01-01 PAGAMENTO DE INSS PPF AO MÊS 01/2018	6.966,05	0,00
01-09 PAGAMENTO DE INSS PPF AO MÊS 01/2018	14,59	0,00
01-01 PAGAMENTO DE INSS PPF AO MÊS 01/2018	141,87	0,00
01-09 PAGAMENTO DE INSS PPF AO MÊS 01/2018	0,00	579,24
01-01 PAGAMENTO DE INSS PPF AO MÊS 01/2018	179,24	0,00
01-09 PAGAMENTO DE INSS PPF AO MÊS 01/2018	0,00	579,24
01-01 PAGAMENTO DE INSS PPF AO MÊS 01/2018	0,00	6.899,37
Total do Dia:	7.966,05	7.966,05
01-01 PAGAMENTO DE INSS PPF AO MÊS 01/2018	143,95	0,00
01-09 PAGAMENTO DE INSS PPF AO MÊS 01/2018	0,00	143,95
Total do Dia:	143,95	143,95
01-01 DAS A PAGAR PPF AO MÊS 01/2018	17.792,50	0,00
01-09 DAS A PAGAR PPF AO MÊS 01/2018	0,00	17.792,50
Total do Dia:	17.792,50	17.792,50
01-01 DAS A PAGAR PPF AO MÊS 01/2018	21.307,50	0,00
01-09 DAS A PAGAR PPF AO MÊS 01/2018	0,00	21.307,50
Total do Dia:	21.307,50	21.307,50
Total do Mês:	51.290,54	51.290,54

Consolidação: Empresa
Dia Conta

Período: 01/01/2018 a 31/12/2018

Mês/Ano: 03/2018

Red.	Histórico	Débito	Crédito
1-9	Nota 01/01/18 - ...	64.997,40	64.997,40
1-9	Nota 02/01/18 - ...	0,00	0,00
1-9	Nota 03/01/18 - ...	1.314,58	1.314,58
1-9	Nota 04/01/18 - ...	0,00	0,00
1-9	Nota 05/01/18 - ...	0,00	0,00
1-9	Nota 06/01/18 - ...	0,00	0,00
1-9	Nota 07/01/18 - ...	0,00	0,00
1-9	Nota 08/01/18 - ...	0,00	0,00
1-9	Nota 09/01/18 - ...	0,00	0,00
1-9	Nota 10/01/18 - ...	0,00	0,00
1-9	Nota 11/01/18 - ...	0,00	0,00
1-9	Nota 12/01/18 - ...	0,00	0,00
1-9	Nota 13/01/18 - ...	0,00	0,00
1-9	Nota 14/01/18 - ...	0,00	0,00
1-9	Nota 15/01/18 - ...	0,00	0,00
1-9	Nota 16/01/18 - ...	0,00	0,00
1-9	Nota 17/01/18 - ...	0,00	0,00
1-9	Nota 18/01/18 - ...	0,00	0,00
1-9	Nota 19/01/18 - ...	0,00	0,00
1-9	Nota 20/01/18 - ...	0,00	0,00
1-9	Nota 21/01/18 - ...	0,00	0,00
1-9	Nota 22/01/18 - ...	0,00	0,00
1-9	Nota 23/01/18 - ...	0,00	0,00
1-9	Nota 24/01/18 - ...	0,00	0,00
1-9	Nota 25/01/18 - ...	0,00	0,00
1-9	Nota 26/01/18 - ...	0,00	0,00
1-9	Nota 27/01/18 - ...	0,00	0,00
1-9	Nota 28/01/18 - ...	0,00	0,00
1-9	Nota 29/01/18 - ...	0,00	0,00
1-9	Nota 30/01/18 - ...	0,00	0,00
1-9	Nota 31/01/18 - ...	0,00	0,00
	Total do Dia:	209.621,12	209.621,12
1-9	Nota 01/02/18 - ...	8.770,00	8.770,00
1-9	Nota 02/02/18 - ...	0,00	0,00
1-9	Nota 03/02/18 - ...	0,00	0,00
1-9	Nota 04/02/18 - ...	0,00	0,00
1-9	Nota 05/02/18 - ...	0,00	0,00
1-9	Nota 06/02/18 - ...	0,00	0,00
1-9	Nota 07/02/18 - ...	0,00	0,00
1-9	Nota 08/02/18 - ...	0,00	0,00
1-9	Nota 09/02/18 - ...	0,00	0,00
1-9	Nota 10/02/18 - ...	0,00	0,00
1-9	Nota 11/02/18 - ...	0,00	0,00
1-9	Nota 12/02/18 - ...	0,00	0,00
1-9	Nota 13/02/18 - ...	0,00	0,00
1-9	Nota 14/02/18 - ...	0,00	0,00
1-9	Nota 15/02/18 - ...	0,00	0,00
1-9	Nota 16/02/18 - ...	0,00	0,00
1-9	Nota 17/02/18 - ...	0,00	0,00
1-9	Nota 18/02/18 - ...	0,00	0,00
1-9	Nota 19/02/18 - ...	0,00	0,00
1-9	Nota 20/02/18 - ...	0,00	0,00
1-9	Nota 21/02/18 - ...	0,00	0,00
1-9	Nota 22/02/18 - ...	0,00	0,00
1-9	Nota 23/02/18 - ...	0,00	0,00
1-9	Nota 24/02/18 - ...	0,00	0,00
1-9	Nota 25/02/18 - ...	0,00	0,00
1-9	Nota 26/02/18 - ...	0,00	0,00
1-9	Nota 27/02/18 - ...	0,00	0,00
1-9	Nota 28/02/18 - ...	0,00	0,00
1-9	Nota 29/02/18 - ...	0,00	0,00
1-9	Nota 30/02/18 - ...	0,00	0,00
1-9	Nota 31/02/18 - ...	0,00	0,00
	Total do Dia:	1.150,00	1.150,00
	Total do Dia:	6.808,37	6.808,37
	Total do Dia:	1.630,00	1.630,00
	Total do Dia:	7.699,24	7.699,24
	Total do Dia:	82.174,46	82.174,46
	Total do Dia:	3.630,00	3.630,00
	Total do Dia:	2.470,00	2.470,00
	Total do Dia:	1.180,00	1.180,00
	Total do Dia:	2.300,00	2.300,00
	Total do Dia:	470,00	470,00

Consolidação: Empresa
Dia Conta

Período: 01/01/2018 a 31/12/2018
Red. Histórico

Débito Crédito

Total do Dia:	3 273,00	3 270,00
Total do Dia:	1 929,25	1 929,25
Total do Dia:	72 069,79	72 069,79
Total do Dia:	2 227,80	2 227,80
Total do Dia:	7 178,73	7 178,73
Total do Dia:	515,00	515,00
Total do Dia:	607,67	607,67
Total do Dia:	742,00	742,00
Total do Dia:	2 502,11	2 502,11
Total do Dia:	21 435,35	21 335,35
Total do Dia:	59 822,69	59 872,69
Total do Dia:	3 005,47	3 005,47
Total do Dia:	17 597,4	17 597,47
Total do Dia:	75 835,95	75 835,99
Total do Dia:	6 697,54	6 697,54

000697

ISM COMERCIO E RECAUCHUTAGEM DE PNEUS LTDA
Cordilheira Sistema Contábil

Diário Geral

Folha: 8

Data: 14/03/2019

Hora: 13:23:36

Consolidação: Empresa

Período: 01/01/2018 a 31/12/2018

Mês/Ano: 04/2018

Dia Conta

Red. Histórico

Débito

Crédito

- 1- Salários e Oribando
- 2- Salários e Oribando
- 3- Salários e Oribando
- 4- Salários e Oribando
- 5- Salários e Oribando
- 6- Salários e Oribando
- 7- Salários e Oribando
- 8- Salários e Oribando
- 9- Salários e Oribando
- 10- Salários e Oribando
- 11- Salários e Oribando
- 12- Salários e Oribando
- 13- Salários e Oribando
- 14- Salários e Oribando
- 15- Salários e Oribando
- 16- Salários e Oribando
- 17- Salários e Oribando
- 18- Salários e Oribando
- 19- Salários e Oribando
- 20- Salários e Oribando
- 21- Salários e Oribando
- 22- Salários e Oribando
- 23- Salários e Oribando
- 24- Salários e Oribando
- 25- Salários e Oribando
- 26- Salários e Oribando
- 27- Salários e Oribando
- 28- Salários e Oribando
- 29- Salários e Oribando
- 30- Salários e Oribando
- 31- Salários e Oribando

- 1- Salários e Oribando
- 2- Salários e Oribando
- 3- Salários e Oribando
- 4- Salários e Oribando
- 5- Salários e Oribando
- 6- Salários e Oribando
- 7- Salários e Oribando
- 8- Salários e Oribando
- 9- Salários e Oribando
- 10- Salários e Oribando
- 11- Salários e Oribando
- 12- Salários e Oribando
- 13- Salários e Oribando
- 14- Salários e Oribando
- 15- Salários e Oribando
- 16- Salários e Oribando
- 17- Salários e Oribando
- 18- Salários e Oribando
- 19- Salários e Oribando
- 20- Salários e Oribando
- 21- Salários e Oribando
- 22- Salários e Oribando
- 23- Salários e Oribando
- 24- Salários e Oribando
- 25- Salários e Oribando
- 26- Salários e Oribando
- 27- Salários e Oribando
- 28- Salários e Oribando
- 29- Salários e Oribando
- 30- Salários e Oribando
- 31- Salários e Oribando

	533,34	
	3,00	
	0,00	
	2.476,61	
	0,00	
	2.476,61	
	22.000,17	
	0,00	
	90,00	
	0,00	
	130,36	
	0,00	
	849,06	
	0,00	
	19.280,42	
	0,00	
	19.280,42	
	0,00	
	19.280,42	

Total do Dia:

57.851,07

57.851,07

Total do Mês:

343.237,93

343.237,93

Consolidação: Empresa
 Dia Conta

Período: 01/01/2018 a 31/12/2018

Mês/Ano: 05/2018

Red. Histórico

Débito Crédito

Red. Histórico	Débito	Crédito
		2.120,00
		10.900,00
Total do Dia	10.900,00	10.900,00
		3.560,00
Total do Dia	3.560,00	3.560,00
		205.247,45
Total do Dia	205.247,45	205.247,45
		2.390,06
Total do Dia	2.390,06	2.390,06
		6.477,43
Total do Dia	6.477,43	6.477,43
		4.220,00
Total do Dia	4.220,00	4.220,00
		6.020,00
Total do Dia	6.020,00	6.020,00
		8.760,00
Total do Dia	8.760,00	8.760,00
		21.413,42
Total do Dia	21.413,42	21.413,42
		11.198,53
Total do Dia	11.198,53	11.198,53
		5.400,00
Total do Dia	5.400,00	5.400,00
		12.098,00
Total do Dia	12.098,00	12.098,00

Consolidação: Empresa

Período: 01/01/2018 a 31/12/2018

Mês/Ano: 07/2018

Dia Conta	Red. Histórico	Débito	Crédito
17 Caixa Geral		66.270,34	0,00
17 Receita Venda de Mercadorias			66.270,34
17 Caixa Geral		2.274,10	0,00
17 Receita Venda de Mercadorias			2.274,10
17 Caixa Geral		1.294,56	0,00
17 Receita Venda de Mercadorias			1.294,56
17 Caixa Geral		4.550,90	0,00
17 Receita Venda de Mercadorias			4.550,90
17 Caixa Geral		1.920,00	0,00
17 Receita Venda de Mercadorias			1.920,00
17 Caixa Geral		1.920,00	0,00
17 Receita Venda de Mercadorias			1.920,00
17 Caixa Geral		400,00	0,00
17 Receita Venda de Mercadorias			400,00
17 Caixa Geral		0,00	0,00
17 Receita Venda de Mercadorias			0,00
	Total do Dia:	77.360,03	77.360,03
17 Caixa Geral		0,00	0,00
17 Receita Venda de Mercadorias			0,00
17 Caixa Geral		0,00	0,00
17 Receita Venda de Mercadorias			0,00
17 Caixa Geral		65,00	0,00
17 Receita Venda de Mercadorias			65,00
17 Caixa Geral		1.470,00	0,00
17 Receita Venda de Mercadorias			1.470,00
17 Caixa Geral		0,00	0,00
17 Receita Venda de Mercadorias			0,00
17 Caixa Geral		2.190,00	0,00
17 Receita Venda de Mercadorias			2.190,00
17 Caixa Geral		2.190,00	0,00
17 Receita Venda de Mercadorias			2.190,00
17 Caixa Geral		1.150,00	0,00
17 Receita Venda de Mercadorias			1.150,00
17 Caixa Geral		1.150,00	0,00
17 Receita Venda de Mercadorias			1.150,00
17 Caixa Geral		1.160,00	0,00
17 Receita Venda de Mercadorias			1.160,00
17 Caixa Geral		1.160,00	0,00
17 Receita Venda de Mercadorias			1.160,00
	Total do Dia:	22.194,54	22.194,54
17 Caixa Geral		0,00	0,00
17 Receita Venda de Mercadorias			0,00
17 Caixa Geral		0,00	0,00
17 Receita Venda de Mercadorias			0,00
17 Caixa Geral		4.496,00	0,00
17 Receita Venda de Mercadorias			4.496,00
17 Caixa Geral		1.220,80	0,00
17 Receita Venda de Mercadorias			1.220,80
17 Caixa Geral		360,00	0,00
17 Receita Venda de Mercadorias			360,00
17 Caixa Geral		1.220,80	0,00
17 Receita Venda de Mercadorias			1.220,80
17 Caixa Geral		1.220,80	0,00
17 Receita Venda de Mercadorias			1.220,80
	Total do Dia:	7.286,24	7.286,24
17 Caixa Geral		0,00	0,00
17 Receita Venda de Mercadorias			0,00
17 Caixa Geral		6.160,22	0,00
17 Receita Venda de Mercadorias			6.160,22
17 Caixa Geral		0,00	0,00
17 Receita Venda de Mercadorias			0,00
17 Caixa Geral		1.400,00	0,00
17 Receita Venda de Mercadorias			1.400,00
17 Caixa Geral		1.400,00	0,00
17 Receita Venda de Mercadorias			1.400,00
	Total do Dia:	13.304,06	13.304,06
17 Caixa Geral		0,00	0,00
17 Receita Venda de Mercadorias			0,00
17 Caixa Geral		680,00	0,00
17 Receita Venda de Mercadorias			680,00
17 Caixa Geral		0,00	0,00
17 Receita Venda de Mercadorias			0,00
17 Caixa Geral		4.340,00	0,00
17 Receita Venda de Mercadorias			4.340,00
17 Caixa Geral		69.250,76	0,00
17 Receita Venda de Mercadorias			69.250,76
17 Caixa Geral		0,00	0,00
17 Receita Venda de Mercadorias			0,00
17 Caixa Geral		0,00	0,00
17 Receita Venda de Mercadorias			0,00
17 Caixa Geral		1.493,86	0,00
17 Receita Venda de Mercadorias			1.493,86
17 Caixa Geral		0,00	0,00
17 Receita Venda de Mercadorias			0,00
17 Caixa Geral		14,00	0,00
17 Receita Venda de Mercadorias			14,00
17 Caixa Geral		0,00	0,00
17 Receita Venda de Mercadorias			0,00
	Total do Dia:	72.726,74	72.726,74

Consolidação: Empresa
 Dia Conta

Período: 01/01/2018 a 31/12/2018

Red. Histórico

1 - 1000 - 1000 - 1000
 2 - 1000 - 1000 - 1000
 3 - 1000 - 1000 - 1000
 4 - 1000 - 1000 - 1000
 5 - 1000 - 1000 - 1000
 6 - 1000 - 1000 - 1000
 7 - 1000 - 1000 - 1000
 8 - 1000 - 1000 - 1000
 9 - 1000 - 1000 - 1000
 10 - 1000 - 1000 - 1000
 11 - 1000 - 1000 - 1000
 12 - 1000 - 1000 - 1000
 13 - 1000 - 1000 - 1000
 14 - 1000 - 1000 - 1000
 15 - 1000 - 1000 - 1000
 16 - 1000 - 1000 - 1000
 17 - 1000 - 1000 - 1000
 18 - 1000 - 1000 - 1000
 19 - 1000 - 1000 - 1000
 20 - 1000 - 1000 - 1000
 21 - 1000 - 1000 - 1000
 22 - 1000 - 1000 - 1000
 23 - 1000 - 1000 - 1000
 24 - 1000 - 1000 - 1000
 25 - 1000 - 1000 - 1000
 26 - 1000 - 1000 - 1000
 27 - 1000 - 1000 - 1000
 28 - 1000 - 1000 - 1000
 29 - 1000 - 1000 - 1000
 30 - 1000 - 1000 - 1000
 31 - 1000 - 1000 - 1000

1 - 1000 - 1000 - 1000
 2 - 1000 - 1000 - 1000
 3 - 1000 - 1000 - 1000
 4 - 1000 - 1000 - 1000
 5 - 1000 - 1000 - 1000
 6 - 1000 - 1000 - 1000
 7 - 1000 - 1000 - 1000
 8 - 1000 - 1000 - 1000
 9 - 1000 - 1000 - 1000
 10 - 1000 - 1000 - 1000
 11 - 1000 - 1000 - 1000
 12 - 1000 - 1000 - 1000
 13 - 1000 - 1000 - 1000
 14 - 1000 - 1000 - 1000
 15 - 1000 - 1000 - 1000
 16 - 1000 - 1000 - 1000
 17 - 1000 - 1000 - 1000
 18 - 1000 - 1000 - 1000
 19 - 1000 - 1000 - 1000
 20 - 1000 - 1000 - 1000
 21 - 1000 - 1000 - 1000
 22 - 1000 - 1000 - 1000
 23 - 1000 - 1000 - 1000
 24 - 1000 - 1000 - 1000
 25 - 1000 - 1000 - 1000
 26 - 1000 - 1000 - 1000
 27 - 1000 - 1000 - 1000
 28 - 1000 - 1000 - 1000
 29 - 1000 - 1000 - 1000
 30 - 1000 - 1000 - 1000
 31 - 1000 - 1000 - 1000

Total do Dia:
 Total do Mês:

Débito	Crédito
56.131,66	56.131,66
386.750,34	386.750,34

Consolidação: Empresa
Dia Conta

Período: 01/01/2018 a 31/12/2018

Mês/Ano: 09/2018

Red. Histórico

Débito Crédito

	Débito	Crédito
		1.810,00
		1,00
		650,00
		1,00
		19.844,18
Total do Dia:	274.279,82	224.279,82
Total do Mês:	366.941,07	366.941,07



Consolidação: Empresa

Período: 01/01/2018 a 31/12/2018

Mês/Ano: 10/2018

Dia Conta	Red. Histórico		Débito	Crédito
1	Nota 1136	CONTABILIZACAO CONTAS EM ABANDONO 1/18	0,00	1.000,00
1	Nota 1137	CONTABILIZACAO CONTAS EM ABANDONO 1/18	1.000,00	0,00
		Total do Dia:	1.000,00	1.000,00
2	Nota 9978	COMERCIO DE COMB. PAIVA E PAIVA LTDA	243,61	0,00
2	Nota 9979	COMERCIO DE COMB. PAIVA E PAIVA LTDA	0,00	243,61
2	Nota 11347	ALTAIR COBALCHINI	349,37	0,00
2	Nota 11348	ALTAIR COBALCHINI	0,00	349,37
2	Nota 11349	ALTAIR COBALCHINI	272,34	0,00
2	Nota 11350	ALTAIR COBALCHINI	0,00	272,34
2	Nota 11342	ALTAIR COBALCHINI	366,40	0,00
2	Nota 11343	ALTAIR COBALCHINI	0,00	366,40
2	Nota 11344	ALTAIR COBALCHINI	339,95	0,00
2	Nota 11345	ALTAIR COBALCHINI	0,00	339,95
2	Nota 11346	ALTAIR COBALCHINI	395,53	0,00
2	Nota 11347	ALTAIR COBALCHINI	0,00	395,53
2	Nota 11348	ALTAIR COBALCHINI	157,00	0,00
2	Nota 11349	ALTAIR COBALCHINI	0,00	157,00
2	Nota 11350	ALTAIR COBALCHINI	126,92	0,00
2	Nota 11351	ALTAIR COBALCHINI	0,00	126,92
2	Nota 11352	ALTAIR COBALCHINI	273,74	0,00
2	Nota 11353	ALTAIR COBALCHINI	0,00	273,74
2	Nota 11354	ALTAIR COBALCHINI	12.004,16	0,00
2	Nota 11355	ALTAIR COBALCHINI	0,00	12.004,16
		Total do Dia:	14.499,26	14.499,26
3	Nota 11356	PAGAMENTO DE PRO LAZERE REF AO MÊS 09/2018	849,06	0,00
3	Nota 11357	PAGAMENTO DE PRO LAZERE REF AO MÊS 09/2018	0,00	849,06
3	Nota 11358	PAGAMENTO DE SALÁRIOS REF AO MÊS 09/2018	21.998,93	0,00
3	Nota 11359	PAGAMENTO DE SALÁRIOS REF AO MÊS 09/2018	0,00	21.998,93
		Total do Dia:	22.847,99	22.847,99
4	Nota 11360	PAGAMENTO DE PRO LAZERE REF AO MÊS 09/2018	1.893,61	0,00
4	Nota 11361	PAGAMENTO DE PRO LAZERE REF AO MÊS 09/2018	0,00	1.893,61
		Total do Dia:	1.893,61	1.893,61
5	Nota 11362	WENTON APARELHO DE ATIV. E SERVIÇOS LTDA	52,00	0,00
5	Nota 11363	WENTON APARELHO DE ATIV. E SERVIÇOS LTDA	0,00	52,00
5	Nota 11364	FINARA REPLENTEMENTO E ADMINISTRACAO L	6.542,00	0,00
5	Nota 11365	FINARA REPLENTEMENTO E ADMINISTRACAO L	0,00	6.542,00
		Total do Dia:	6.592,00	6.592,00
10	Nota 9974	COMERCIO DE COMB. PAIVA E PAIVA LTDA	505,34	0,00
10	Nota 9975	COMERCIO DE COMB. PAIVA E PAIVA LTDA	0,00	505,34
10	Nota 11366	ALTAIR COBALCHINI	422,61	0,00
10	Nota 11367	ALTAIR COBALCHINI	0,00	422,61
10	Nota 11368	ALTAIR COBALCHINI	427,70	0,00
10	Nota 11369	ALTAIR COBALCHINI	0,00	427,70
10	Nota 11370	ALTAIR COBALCHINI	207,01	0,00
10	Nota 11371	ALTAIR COBALCHINI	0,00	207,01
10	Nota 11372	ALTAIR COBALCHINI	127,79	0,00
10	Nota 11373	ALTAIR COBALCHINI	0,00	127,79
10	Nota 11374	ALTAIR COBALCHINI	571,59	0,00
10	Nota 11375	ALTAIR COBALCHINI	0,00	571,59
10	Nota 11376	ALTAIR COBALCHINI	83,85	0,00
10	Nota 11377	ALTAIR COBALCHINI	0,00	83,85
10	Nota 11378	ALTAIR COBALCHINI	176,51	0,00
10	Nota 11379	ALTAIR COBALCHINI	0,00	176,51
10	Nota 11380	ALTAIR COBALCHINI	1.033,79	0,00
10	Nota 11381	ALTAIR COBALCHINI	0,00	1.033,79
10	Nota 11382	ALTAIR COBALCHINI	1.800,00	0,00
10	Nota 11383	ALTAIR COBALCHINI	0,00	1.800,00
		Total do Dia:	5.293,40	5.293,40
11	Nota 11384	INACR ANIL YANO	3.470,00	0,00
11	Nota 11385	INACR ANIL YANO	0,00	3.470,00
		Total do Dia:	3.470,00	3.470,00
12	Nota 9976	COMERCIO DE COMB. PAIVA E PAIVA LTDA	211,63	0,00
12	Nota 9977	COMERCIO DE COMB. PAIVA E PAIVA LTDA	0,00	211,63
12	Nota 11386	ALTAIR COBALCHINI	297,82	0,00
12	Nota 11387	ALTAIR COBALCHINI	0,00	297,82
12	Nota 11388	ALTAIR COBALCHINI	100,00	0,00
12	Nota 11389	ALTAIR COBALCHINI	0,00	100,00
12	Nota 11390	ALTAIR COBALCHINI	266,28	0,00
12	Nota 11391	ALTAIR COBALCHINI	0,00	266,28
12	Nota 11392	ALTAIR COBALCHINI	427,05	0,00
12	Nota 11393	ALTAIR COBALCHINI	0,00	427,05
12	Nota 11394	ALTAIR COBALCHINI	311,95	0,00
12	Nota 11395	ALTAIR COBALCHINI	0,00	311,95
12	Nota 11396	ALTAIR COBALCHINI	67.703,35	0,00
12	Nota 11397	ALTAIR COBALCHINI	0,00	67.703,35
		Total do Dia:	69.617,39	69.617,39
16	Nota 11398	COMERCIO DE COMB. PAIVA E PAIVA LTDA	6.780,00	0,00
16	Nota 11399	COMERCIO DE COMB. PAIVA E PAIVA LTDA	0,00	6.780,00
		Total do Dia:	6.780,00	6.780,00
17	Nota 11400	BRIDGESTONE DO BRASIL INDUSTRIA E COMERC	1.779,56	0,00
17	Nota 11401	BRIDGESTONE DO BRASIL INDUSTRIA E COMERC	0,00	1.779,56
17	Nota 11402	BRIDGESTONE DO BRASIL INDUSTRIA E COMERC	18.446,19	0,00
17	Nota 11403	BRIDGESTONE DO BRASIL INDUSTRIA E COMERC	0,00	18.446,19
		Total do Dia:	20.225,75	20.225,75
20	Nota 11404	COMERCIO DE COMB. PAIVA E PAIVA LTDA	266,30	0,00
20	Nota 11405	COMERCIO DE COMB. PAIVA E PAIVA LTDA	0,00	266,30
		Total do Dia:	266,30	266,30
21	Nota 9980	COMERCIO DE COMB. PAIVA E PAIVA LTDA	389,74	0,00
21	Nota 9981	COMERCIO DE COMB. PAIVA E PAIVA LTDA	0,00	389,74
21	Nota 9982	COMERCIO DE COMB. PAIVA E PAIVA LTDA	302,76	0,00
21	Nota 9983	COMERCIO DE COMB. PAIVA E PAIVA LTDA	0,00	302,76
21	Nota 11406	ALTAIR COBALCHINI	403,65	0,00
21	Nota 11407	ALTAIR COBALCHINI	0,00	403,65
21	Nota 11408	ALTAIR COBALCHINI	36,74	0,00
21	Nota 11409	ALTAIR COBALCHINI	0,00	36,74
21	Nota 11410	ALTAIR COBALCHINI	716,36	0,00
21	Nota 11411	ALTAIR COBALCHINI	0,00	716,36
21	Nota 11412	ALTAIR COBALCHINI	463,91	0,00
21	Nota 11413	ALTAIR COBALCHINI	0,00	463,91
21	Nota 11414	ALTAIR COBALCHINI	0,00	0,00

Consolidação: Empresa
Dia Conta

Período: 01/01/2018 a 31/12/2018
Red. Histórico

Débito Crédito

Total do Dia: 2.779,50 2.779,58

Total do Dia: 6.215,53 6.215,53

Total do Dia: 67.848,47 67.848,47

Total do Dia: 2.914,90 2.914,90

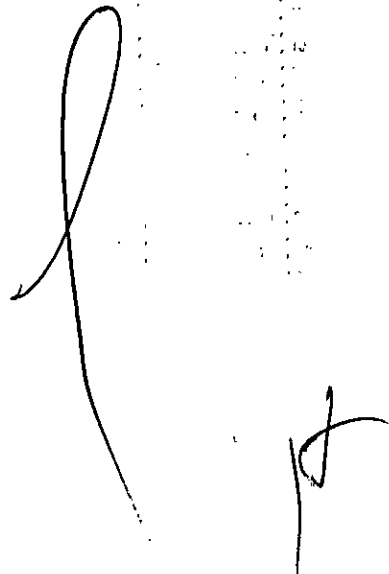

Consolidação: Empresa
Dia Conta

Período: 01/01/2018 a 31/12/2018

Red. Historico

Débito Crédito

Total do Dia: 1.100,00 1.100,00

1-9 Nota 15.11 - M A AGRICOLA LTDA
1-9 Nota 16.11 - M A AGRICOLA LTDA
20-4 PAGAMENTO DE PRO LAROBH REF AO MES
1-9 PAGAMENTO DE PRO LAROBH REF AO MES
1-9 PAGAMENTO DE SALARIO REF AO MES
A TAMB E JACARIE BSA A M

Total do Dia: 22.101,06 22.101,06

1-9 Nota 17.11 - M A AGRICOLA LTDA
1-9 Nota 18.11 - M A AGRICOLA LTDA
1-9 Nota 19.11 - M A AGRICOLA LTDA
109-9 Nota 11.11 - CARVALHO DE PALVA F
1-9 Nota 12.11 - CARVALHO DE PALVA F
1-9 Nota 13.11 - CARVALHO DE PALVA F
1-9 Nota 14.11 - CARVALHO DE PALVA F

Total do Dia: 4.269,67 4.269,67

Total do Dia: 2.097,79 2.097,79

1-9 Nota 15.11 - M A AGRICOLA LTDA
1-9 Nota 16.11 - M A AGRICOLA LTDA
1-9 Nota 17.11 - M A AGRICOLA LTDA
1-9 Nota 18.11 - M A AGRICOLA LTDA

Total do Dia: 5.750,00 5.750,00

Total do Dia: 2.350,00 2.350,00

1-9 Nota 15.11 - M A AGRICOLA LTDA
1-9 Nota 16.11 - M A AGRICOLA LTDA
1-9 Nota 17.11 - M A AGRICOLA LTDA
1-9 Nota 18.11 - M A AGRICOLA LTDA

Total do Dia: 33.964,44 33.964,44

1-9 Nota 15.11 - M A AGRICOLA LTDA
1-9 Nota 16.11 - M A AGRICOLA LTDA
1-9 Nota 17.11 - M A AGRICOLA LTDA
1-9 Nota 18.11 - M A AGRICOLA LTDA

Total do Dia: 2.676,59 2.676,59

1-9 Nota 15.11 - M A AGRICOLA LTDA
1-9 Nota 16.11 - M A AGRICOLA LTDA
1-9 Nota 17.11 - M A AGRICOLA LTDA
1-9 Nota 18.11 - M A AGRICOLA LTDA

Total do Dia: 5.139,04 5.139,04

1-9 Nota 15.11 - M A AGRICOLA LTDA
1-9 Nota 16.11 - M A AGRICOLA LTDA
1-9 Nota 17.11 - M A AGRICOLA LTDA
1-9 Nota 18.11 - M A AGRICOLA LTDA

Total do Dia: 8.217,73 8.217,73

Consolidação: Empresa

Período: 01/01/2018 a 31/12/2018

Dia Conta	Red.	Histórico	Débito	Crédito
1	00-1	Nota 210 - POEL CONSTRUTORA E REFORMAS LTDA	0,00	1.570,00
1	1-9	Nota 211 - NILTON DE ALMEIDA TRANSPORTES	2.420,00	0,00
1	100-1	Nota 212 - NILTON DE ALMEIDA TRANSPORTES	0,00	2.420,00
1	100-1	Nota 213 - NILTON DE ALMEIDA TRANSPORTES	1.120,00	0,00
1	100-1	Nota 214 - NILTON DE ALMEIDA TRANSPORTES	0,00	1.120,00
1	100-1	Nota 215 - L&M TRANSPORTES E LOGÍSTICA	49,00	0,00
1	100-1	Nota 216 - L&M TRANSPORTES E LOGÍSTICA	0,00	490,00
1	100-1	Nota 217 - L&M TRANSPORTES E LOGÍSTICA	1.030,00	0,00
1	100-1	Nota 218 - MENINO DO AMBULONIA LTDA	0,00	1.050,00
1	100-1	Nota 219 - MENINO DO AMBULONIA LTDA	1.000,00	0,00
1	100-1	Nota 220 - SUPERALVA ADQUIRIÇÃO DE VEÍCULOS	0,00	5.020,00
1	100-1	Nota 221 - SUPERALVA ADQUIRIÇÃO DE VEÍCULOS	620,00	0,00
1	100-1	Nota 222 - SUPERALVA ADQUIRIÇÃO DE VEÍCULOS	0,00	620,00
1	100-1	Nota 223 - SUPERALVA ADQUIRIÇÃO DE VEÍCULOS	1.000,00	0,00
1	100-1	Nota 224 - SUPERALVA ADQUIRIÇÃO DE VEÍCULOS	0,00	2.600,00
1	100-1	Nota 225 - SUPERALVA ADQUIRIÇÃO DE VEÍCULOS	1.000,00	0,00
1	100-1	Nota 226 - SUPERALVA ADQUIRIÇÃO DE VEÍCULOS	0,00	1.000,00
1	100-1	Nota 227 - SUPERALVA ADQUIRIÇÃO DE VEÍCULOS	940,00	0,00
1	100-1	Nota 228 - SUPERALVA ADQUIRIÇÃO DE VEÍCULOS	0,00	940,00
1	100-1	Nota 229 - SUPERALVA ADQUIRIÇÃO DE VEÍCULOS	1.000,00	0,00
1	100-1	Nota 230 - SUPERALVA ADQUIRIÇÃO DE VEÍCULOS	0,00	1.000,00
1	100-1	Nota 231 - SUPERALVA ADQUIRIÇÃO DE VEÍCULOS	2.000,00	0,00
1	100-1	Nota 232 - SUPERALVA ADQUIRIÇÃO DE VEÍCULOS	0,00	2.000,00
1	100-1	Nota 233 - SUPERALVA ADQUIRIÇÃO DE VEÍCULOS	400,00	0,00
1	100-1	Nota 234 - SUPERALVA ADQUIRIÇÃO DE VEÍCULOS	0,00	400,00
1	100-1	Nota 235 - SUPERALVA ADQUIRIÇÃO DE VEÍCULOS	0,00	0,00
1	100-1	Nota 236 - SUPERALVA ADQUIRIÇÃO DE VEÍCULOS	0,00	0,00
1	100-1	Nota 237 - SUPERALVA ADQUIRIÇÃO DE VEÍCULOS	1.000,00	0,00
1	100-1	Nota 238 - SUPERALVA ADQUIRIÇÃO DE VEÍCULOS	0,00	1.000,00
1	100-1	Nota 239 - SUPERALVA ADQUIRIÇÃO DE VEÍCULOS	1.000,00	0,00
1	100-1	Nota 240 - SUPERALVA ADQUIRIÇÃO DE VEÍCULOS	0,00	1.000,00
1	100-1	Nota 241 - SUPERALVA ADQUIRIÇÃO DE VEÍCULOS	0,00	0,00
1	100-1	Nota 242 - SUPERALVA ADQUIRIÇÃO DE VEÍCULOS	0,00	16.047,99
Total do Dia:			203.080,80	203.080,80
Total do Mês:			475.610,26	475.610,26

070721

Consolidação: Empresa
Dia Conta

Período: 01/01/2018 a 31/12/2018
Red. Histórico

	Débito	Crédito
Total do Dia:	8.109,00	8.100,00
Total do Dia:	62.077,14	62.077,14
Total do Dia:	2.575,00	2.575,00
Total do Dia:	244,90	244,90
Total do Dia:	92.534,16	92.534,16

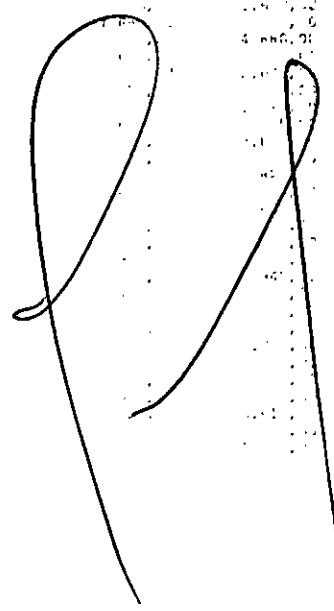

Consolidação: Empresa
Dia Conta

Período: 01/01/2018 a 31/12/2018
Red. Histórico

000722

Débito Crédito

Conta	Red.	Histórico	Débito	Crédito
1000				0,00
1001				1.000,00
1002				1.000,00
1003				1.000,00
1004				1.000,00
1005				1.000,00
1006				1.000,00
1007				1.000,00
1008				1.000,00
1009				1.000,00
1010				1.000,00
1011				1.000,00
1012				1.000,00
1013				1.000,00
1014				1.000,00
1015				1.000,00
1016				1.000,00
1017				1.000,00
1018				1.000,00
1019				1.000,00
1020				1.000,00
1021				1.000,00
1022				1.000,00
1023				1.000,00
1024				1.000,00
1025				1.000,00
1026				1.000,00
1027				1.000,00
1028				1.000,00
1029				1.000,00
1030				1.000,00
1031				1.000,00
1032				1.000,00
1033				1.000,00
1034				1.000,00
1035				1.000,00
1036				1.000,00
1037				1.000,00
1038				1.000,00
1039				1.000,00
1040				1.000,00
1041				1.000,00
1042				1.000,00
1043				1.000,00
1044				1.000,00
1045				1.000,00
1046				1.000,00
1047				1.000,00
1048				1.000,00
1049				1.000,00
1050				1.000,00
1051				1.000,00
1052				1.000,00
1053				1.000,00
1054				1.000,00
1055				1.000,00
1056				1.000,00
1057				1.000,00
1058				1.000,00
1059				1.000,00
1060				1.000,00
1061				1.000,00
1062				1.000,00
1063				1.000,00
1064				1.000,00
1065				1.000,00
1066				1.000,00
1067				1.000,00
1068				1.000,00
1069				1.000,00
1070				1.000,00
1071				1.000,00
1072				1.000,00
1073				1.000,00
1074				1.000,00
1075				1.000,00
1076				1.000,00
1077				1.000,00
1078				1.000,00
1079				1.000,00
1080				1.000,00
1081				1.000,00
1082				1.000,00
1083				1.000,00
1084				1.000,00
1085				1.000,00
1086				1.000,00
1087				1.000,00
1088				1.000,00
1089				1.000,00
1090				1.000,00
1091				1.000,00
1092				1.000,00
1093				1.000,00
1094				1.000,00
1095				1.000,00
1096				1.000,00
1097				1.000,00
1098				1.000,00
1099				1.000,00
1100				1.000,00
1101				1.000,00
1102				1.000,00
1103				1.000,00
1104				1.000,00
1105				1.000,00
1106				1.000,00
1107				1.000,00
1108				1.000,00
1109				1.000,00
1110				1.000,00
1111				1.000,00
1112				1.000,00
1113				1.000,00
1114				1.000,00
1115				1.000,00
1116				1.000,00
1117				1.000,00
1118				1.000,00
1119				1.000,00
1120				1.000,00
1121				1.000,00
1122				1.000,00
1123				1.000,00
1124				1.000,00
1125				1.000,00
1126				1.000,00
1127				1.000,00
1128				1.000,00
1129				1.000,00
1130				1.000,00
1131				1.000,00
1132				1.000,00
1133				1.000,00
1134				1.000,00
1135				1.000,00
1136				1.000,00
1137				1.000,00
1138				1.000,00
1139				1.000,00
1140				1.000,00
1141				1.000,00
1142				1.000,00
1143				1.000,00
1144				1.000,00
1145				1.000,00
1146				1.000,00
1147				1.000,00
1148				1.000,00
1149				1.000,00
1150				1.000,00
1151				1.000,00
1152				1.000,00
1153				1.000,00
1154				1.000,00
1155				1.000,00
1156				1.000,00
1157				1.000,00
1158				1.000,00
1159				1.000,00
1160				1.000,00
1161				1.000,00
1162				1.000,00
1163				1.000,00
1164				1.000,00
1165				1.000,00
1166				1.000,00
1167				1.000,00
1168				1.000,00
1169				1.000,00
1170				1.000,00
1171				1.000,00
1172				1.000,00
1173				1.000,00
1174				1.000,00
1175				1.000,00
1176				1.000,00
1177				1.000,00
1178				1.000,00
1179				1.000,00
1180				1.000,00
1181				1.000,00
1182				1.000,00
1183				1.000,00
1184				1.000,00
1185				1.000,00
1186				1.000,00
1187				1.000,00
1188				1.000,00
1189				1.000,00
1190				1.000,00
1191				1.000,00
1192				1.000,00
1193				1.000,00
1194				1.000,00
1195				1.000,00
1196				1.000,00
1197				1.000,00
1198				1.000,00
1199				1.000,00
1200				1.000,00
1201				1.000,00
1202				1.000,00
1203				1.000,00
1204				1.000,00
1205				1.000,00
1206				1.000,00
1207				1.000,00
1208				1.000,00
1209				1.000,00
1210				1.000,00
1211				1.000,00
1212				1.000,00
1213				1.000,00
1214				1.000,00
1215				1.000,00
1216				1.000,00
1217				1.000,00
1218				1.000,00
1219				1.000,00
1220				1.000,00
1221				1.000,00
1222				1.000,00
1223				1.000,00
1224				1.000,00
1225				1.000,00
1226				1.000,00
1227				1.000,00
1228				1.000,00
1229				1.000,00
1230				1.000,00
1231				1.000,00
1232				1.000,00
1233				1.000,00
1234				1.000,00
1235				1.000,00
1236				1.000,00
1237				1.000,00
1238				1.000,00
1239				1.000,00
1240				1.000,00
1241				1.000,00
1242				1.000,00
1243				1.000,00
1244				1.000,00
1245				1.000,00
1246				1.000,00
1247				1.000,00
1248				1.000,00
1249				1.000,00
1250				1.000,00
1251				1.000,00
1252				1.000,00
1253				1.000,00
1254				1.000,00
1255				1.000,00
1256				1.000,00
1257				1.000,00
1258				1.000,00
1259				1.000,00
1260				1.000,00
1261				1.000,00
1262				1.000,00
1263				1.000,00
1264				1.000,00
1265				1.000,00
1266				1.000,00
1267				1.000,00
1268				1.000,00
1269				1.000,00
1270				1.000,00
1271				1.000,00
1272				1.000,00
1273				1.000,00
1274				1.000,00
1275				1.000,00
1276				1.000,00
1277				1.000,00
1278				1.000,00
1279				1.000,00
1280				1.000,00
1281				1.000,00
1282				1.000,00
1283				1.000,00
1284				1.000,00
1285				1.000,00
1286				1.000,00
1287				1.000,00
1288				1.000,00
1289				1.000,00
1290				1.000,00
1291				1.000,00
1292				1.000,00
1293				1.000,00
1294				1.000,00
1295				1.000,00
1296				1.000,00
1297				1.000,00
1298				1.000,00
1299				1.000,00
1300				1.000,00
1301				1.000,00
1302				1.000,00
1303				1.000,00
1304				1.000,00
1305		</		

Consolidação: Empresa
 Dia Conta

Período: 01/01/2018 a 31/12/2018

070723

Mês/Ano: 12/2018

Red.	Histórico	Débito	Crédito
		0,00	63.884,31
		63.884,31	0,00
		0,00	2.866.956,42
		2.866.956,42	0,00
		1,00	1.348.593,11
		1.348.593,11	0,00
	Total do Dia:	12.966.874,17	12.966.874,17
	Total do Mês:	13.262.415,63	13.262.415,63
	Total Geral:	22.582.833,05	22.582.833,06

Consolidação: Empresa

Grau: 5

00072/ Encerrado em: 31/12/2018

	12/2018	12/2017
ATIVO	2.383.687,51	953.612,25
ATIVO CIRCULANTE	831.947,51	953.612,25
DISPONÍVEL	45.659,76	42.122,35
CAIXA	40.856,37	42.122,35
Caixa Geral	40.856,37	42.122,35
BANCOS CONTA MOVIMENTO	4.803,39	0,00
Banco Bradesco Conta 676-9	1,00	0,00
Banco Sicoob Conta 13225-0	4.802,39	0,00
CONTAS A RECEBER	365.610,00	141.744,33
CLIENTES	365.610,00	141.744,33
Duplicatas a Receber	365.610,00	141.744,33
ESTOQUES	420.677,75	769.745,57
ESTOQUES PARA REVENDA	420.677,75	769.745,57
Estoque de Mercadorias	420.677,75	769.745,57
ATIVO NÃO CIRCULANTE	1.551.740,00	0,00
ATIVO IMOBILIZADO	1.551.740,00	0,00
IMOBILIZADO	1.551.740,00	0,00
Moveis e Utensilios	29.540,00	0,00
Maquinas, Equipamentos	1.127.400,00	0,00
Veiculos	388.000,00	0,00
Computadores e Perifericos	6.800,00	0,00
TOTAL DO ATIVO	2.383.687,51	953.612,25

Consolidação: Empresa

Grau: 5

Encerrado em: 31/12/2018

12/2018 12/2017

	12/2018	12/2017
PASSIVO	2.383.687,51	953.612,25
PASSIVO CIRCULANTE	430.228,91	388.746,76
PASSIVO CIRCULANTE	407.222,85	366.937,79
FORNECEDORES	402.862,24	358.542,55
Fornecedores Diversos	401.121,12	358.542,55
Caixa Economica Federal Conta 1745-9	1.741,12	0,00
OUTRAS OBRIGAÇÕES	4.360,61	8.395,24
FGTS a recolher	2.605,03	3.089,20
INSS a recolher	1.755,58	5.306,04
SALÁRIOS E ORDENADOS A PAGAR	19.806,06	12.781,33
SALÁRIOS E ORDENADOS A PAGAR	19.806,06	12.781,33
Pro-Labore a Pagar	849,06	0,00
Salarios a Pagar	18.957,00	12.781,33
OBRIGAÇÕES TRIBUTÁRIAS	0,00	3.597,16
IMPOSTOS E CONTRIBUIÇÕES A REC	0,00	3.597,16
Pis a recolher	0,00	1.085,95
Cofins a recolher	0,00	2.511,21
CONTAS A PAGAR	3.200,00	0,00
OUTRAS CONTAS A PAGAR	3.200,00	0,00
Honorarios a Pagar	3.200,00	0,00
PROVISÕES TRIBUTÁRIAS	0,00	5.430,48
PROVISÕES TRIBUTÁRIAS	0,00	5.430,48
Irpj a recolher	0,00	3.296,78
Csll a recolher	0,00	2.133,70
PATRIMÔNIO LÍQUIDO	1.953.458,60	564.865,49
CAPITAL SOCIAL	40.000,00	40.000,00
CAPITAL SOCIAL	40.000,00	40.000,00
Capital Integralizado	40.000,00	40.000,00
RESULTADO ACUMULADO	1.913.458,60	524.865,49
LUCROS OU PREJUÍZOS ACUMULADOS	1.913.458,60	524.865,49
Lucros Acumulados	1.913.458,60	524.865,49
TOTAL DO PASSIVO	2.383.687,51	953.612,25

Reconhecemos a exatidão do presente Balanço Patrimonial com base nas informações e na documentação apresentada, encerrado em 31/12/2018, somando tanto no Ativo como no Passivo, a importância de R\$ 2.383.687,51 (dois milhões, trezentos e oitenta e três mil, seiscentos e oitenta e sete reais e cinquenta e um centavos), e em 31/12/2017, somando tanto no Ativo como no Passivo, a importância de R\$ 953.612,25 (novecentos e cinquenta e três mil, seiscentos e doze reais e vinte e cinco centavos).

Daniel Gomes dos Santos
DANIEL GOMES DOS SANTOS
SÓCIA ADMINISTRADORA
CPF 039.007.499-30

Marlos de Paiva Rolim
MARLOS DE PAIVA ROLIM
CONTADOR
CRC 043790/0-0

006726

Consolidação: Empresa

	2018	2
RECEITA OPERACIONAL BRUTA	4.626.803,30	2.730.051
RECEITA BRUTA	4.626.803,30	2.730.051
RECEITA COM VENDAS DE MERCADOR	2.910.376,50	133.701
Receita Venda de Mercadorias	2.910.376,50	133.701
REC BRUTA DE VENDAS SERVICOS	1.716.426,80	2.596.356
Receita Venda de Serviços	1.716.426,80	2.596.356
DEDUÇÕES DA RECEITA BRUTA	190.984,65	173.501
IMPOSTOS INCIDENTES	190.984,65	173.501
IMPOSTOS INCIDENTES S/ VENDAS	0,00	43.681
Pis	0,00	13.451
Cofins	0,00	30.231
IMPOSTOS INCID S/SERVICOS	190.984,65	129.811
Iss	0,00	129.811
Simples	190.984,65	(
RECEITA LÍQUIDA	4.435.818,65	2.556.556
CUSTOS	2.866.956,42	1.551.601
CUSTOS	2.866.956,42	1.551.601
CUSTOS DAS MERCADORIAS VENDIDAS	2.866.956,42	65.041
CMV	2.866.956,42	65.041
CUSTOS SOBRE SERVIÇOS PRESTADOS	0,00	1.486.561
CSP	0,00	1.486.561
LUCRO BRUTO	1.568.862,23	1.004.951
DESPESAS OPERACIONAIS	379.621,54	663.711
DESPESAS OPERACIONAIS	379.621,54	663.711
DESPESAS COMERCIAIS	3.200,00	(
SERVIÇOS PRESTADOS PJ	3.200,00	(
Honorarios Contabeis	3.200,00	(
DESPESAS COM PESSOAL	312.837,23	154.161
PROVENTOS	287.494,53	142.891
Salarios e Ordenados	232.583,48	116.771
13º Salario	34.084,21	(
Ferias	20.826,84	26.121
ENCARGOS SOCIAIS	25.342,70	11.261
Inss	190,80	(
Fgts	25.151,90	11.261
DESPESAS ADMINISTRATIVAS	0,00	392.151
DESPESAS ADMINISTRATIVAS	0,00	392.151
Despesas Diversas	0,00	392.151
UTILIDADES E SERVIÇOS	63.584,31	117.401
UTILIDADES E SERVIÇOS	63.584,31	117.401
Serviços de Pessoa Fisica	0,00	34.121
Outros Serviços de Pessoa Juridica	0,00	83.271
Despesa Conforme Nota Fiscal	63.584,31	(
RESULTADO ANTES DAS OPERAÇÕES FINANCEIRAS	1.189.240,69	341.231
RESULTADO ANTES DAS PROVISÕES TRIBUTARIAS	1.189.240,69	341.231
LUCRO/PREJUÍZO LÍQUIDO DO EXERCÍCIO	1.189.240,69	341.231

Danieli
DANIELI GOMES DOS SANTOS
SOCIA ADMINISTRADORA
CPF 039 007 499-30

MARLOS DE PAIVA ROLIM
CONTADOR
CRC 04379040-0

Consolidação: Empresa

Mês/Ano: 12/2018

Estabelecimento: 01 - ISM COMERCIO E RECAUCHUTAGEM DE PNEUS LT - 21.199.954/0001-45

Notas Explicativas Gerais

0001 - Nota Explicativa

NOTA EXPLICATIVA ÀS DEMONSTRAÇÕES CONTÁBEIS EM 31 DE DEZEMBRO DE 2018

1 - OBJETO CONTRATUAL:

A empresa ISM COMERCIO E RECAUCHUTAGEM DE PNEUS LTDA é uma pessoa jurídica de direito privado, de natureza comercial, com fins lucrativos, que tem por objeto social a atividade de comércio a varejo de pneumáticos e câmaras de ar e se encontra em plena vigência operacional.

2 - APRESENTAÇÃO DAS DEMONSTRAÇÕES CONTÁBEIS:

NOTA 02

As demonstrações contábeis e financeiras foram elaboradas em consonância do ITG 1000, e em dos Princípios Fundamentais de Contabilidade e demais práticas contábeis aplicáveis às entidades brasileiras.

3 - POLÍTICAS CONTÁBEIS APLICADAS:

3.1 - POLÍTICA CONTÁBEIS APLICADAS - RECONHECIMENTO DE RECEITAS:

NOTA 04

Os direitos e obrigações da empresa estão em conformidade com seus efetivos valores reais devidamente atualizados até a data de encerramento das demonstrações contábeis.

3.2 - POLÍTICA CONTÁBEIS APLICADAS - IMOBILIZADOS: Os valores se referem às suas atividades operacionais, sendo que estes representam o custo de aquisição (média ponderada) das máquinas e equipamentos utilizados.

NOTA 06

O imobilizado se apresenta pelo custo de aquisição ou valor original, visto que a empresa não procede à Correção Monetária de Balanços em exercícios anteriores, por não se tratar de opção.

3.3 - POLÍTICA CONTÁBEIS APLICADAS - IMPOSTOS: As notas fiscais de venda e de compra são emitidas e recebidas em conformidade com as normas fiscais vigentes.

3.4 - POLÍTICA CONTÁBEIS APLICADAS - RECEBÍVEIS: As notas fiscais, guias e recibos são emitidos em conformidade com as exigências legais fiscais.

NOTA 09 - OUTRAS INFORMAÇÕES

9.1 - RESPONSABILIDADE FISCAL: A empresa através de sua sócia responsável fiscal, emite e recebe as notas fiscais, uma vez que o mesmo não vinha emitindo notas fiscais, sendo que o contador para a empresa. Diante disso, o contador responsável pela emissão das demonstrações contábeis em 2018, não possui conhecimento de qualquer fato que possa gerar responsabilidade fiscal da empresa com anos anteriores.

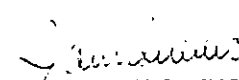
DANIELI GOMES DOS SANTOS
SÓCIA ADMINISTRADORA
CPF 039.007.499-30

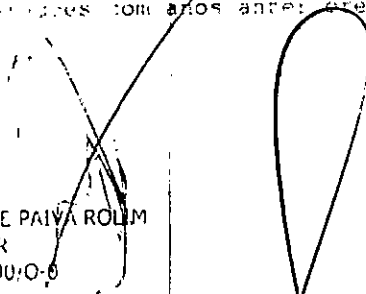
MARLOS DE PAIVA ROLIM
CONTADOR
CRC 043790/O-0

Consolidação: Empresa

01 - Liquidez Corrente

Ativo Circulante	831.947,51	
	=	1,93
Passivo Circulante	430.228,91	

Interpretação: A Empresa tem R\$ 1,93 para cada R\$ 1,00 de dívida

02 - Liquidez Seca

Ativo Circulante - Estoques	411.269,76	
	=	0,96
Passivo Circulante	430.228,91	

Interpretação: A Empresa tem R\$ 0,96 para cada R\$ 1,00 de dívida

03 - Liquidez Geral

Ativo Circulante + R.L.P.	831.947,51	
	=	1,93
Exigível Total	430.228,91	

Interpretação: A Empresa tem R\$ 1,93 para cada R\$ 1,00 de dívida

04 - Participação de Terceiros

Exigível Total	430.228,91	
	=	0,18
Ativo Total	2.383.687,51	

Interpretação: O capital de terceiros representa 18,05% do investimento total

05 - Garantia de Capital de Terceiros

Patrimônio Líquido	1.953.458,60	
	=	4,54
Exigível Total	430.228,91	

Interpretação: O capital de terceiros é garantido por 454,05% do capital próprio

06 - Imobilização do Investimento Total

Ativo Não Circulante - R.L.P.	1.551.740,00	
	=	0,65
Ativo Total	2.383.687,51	

Interpretação: O Ativo Permanente representa 65,10% do capital de giro

07 - Imobilização do Capital Próprio

Ativo Não Circulante - R.L.P.	1.551.740,00	
	=	0,79
Patrimônio Líquido	1.953.458,60	

Interpretação: O Ativo Permanente representa 79,44% do capital próprio

08 - Rentabilidade do Investimento Total

Res.Exercício antes I.R.	1.388.593,11	
	=	0,58
Ativo Total	2.383.687,51	

Interpretação: O Resultado do Exercício antes do Imposto de Renda é de 58,25% sobre o capital em giro

09 - Rentabilidade do Capital Próprio

Res.Exercício antes I.R.	1.388.593,11	
	=	0,71
Patrimônio Líquido	1.953.458,60	

Interpretação: O Resultado do Exercício antes do Imposto de Renda é de 71,08% sobre o capital próprio

10 - Capital de Giro Próprio

(-) Ativo Circulante	831.947,51
(-) Realizável a longo prazo	0,00
(-) Passivo Circulante	430.228,91
(-) Exigível a longo prazo	0,00
(=) Capital de giro próprio	401.718,60

11 - Solvência Geral

Ativo Total	2.383.687,51	
	=	5,54
Exigível	430.228,91	

Consolidação: Empresa

Danieli
DANIELI GOMES DOS SANTOS
SÓCIA ADMINISTRADORA
CPF 039.007.499-30

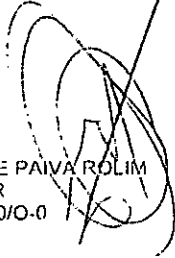
MARLOS DE PAIVA ROLIM
CONTADOR
CRC 043790/O-0

000730

Alfabética

Classificação	Código	Descrição	Grau	Tipo
1		ATIVO	1	
11		ATIVO CIRCULANTE	2	
1101		DISPONÍVEL	3	
110101		CAIXA	4	
1101010001	1-9	Caixa Geral	5	
110102		BANCOS CONTA MOVIMENTO	4	
1101020003	2-2	Banco Bradesco Conta 676-9	5	
1101020001	2-0	Banco do Brasil	5	
1101020004	2-3	Banco Itau	5	
1101020006	1104-5	Banco Sicoob Conta 13225-0	5	
1101020005	1054-5	Banco Sicredi	5	
1101020002	2-1	Caixa Econômica Federal Conta 1745-9	5	
110103		APLICAÇÕES FINANCEIRAS	4	
1101030003	1056-1	Banco Bradesco	5	
1101030001	2-4	Banco do Brasil	5	
1101030004	1057-0	Banco Itau	5	
1101030005	1058-8	Banco Sicredi	5	
1101030002	1055-3	Caixa Econômica Federal	5	
1102		CONTAS A RECEBER	3	
110201		CLIENTES	4	
1102010001	2-5	Duplicatas a Receber	5	
1102010002	1059-5	Títulos a Receber	5	
110202		ADIANTAMENTOS	4	
1102020002	2-7	Adiantamento a Funcionarios	5	
1102020001	2-6	Adiantamento de Ferias	5	
1102020003	2-8	Adiantamento 13º Salario	5	
1103		IMPOSTOS A RECUPERAR	3	
110301		IMPOSTOS A RECUPERAR	4	
1103010007	3-4	Colins a recuperar	5	
1103010005	3-3	Cstl a recuperar	5	
1103010008	3-5	Funrural a recuperar	5	
1103010003	3-1	Icms a recuperar	5	
1103010006	6-0	INSS a recuperar	5	
1103010004	3-2	Ipi a recuperar	5	
1103010002	3-0	Irpj a recuperar	5	
1103010001	2-9	Pis a recuperar	5	
1104		ESTOQUES	3	
110401		ESTOQUES PARA REVENDA	4	
1104010001	3-6	Estoque de Mercadorias	5	
1104010002	3-7	Estoque de Mercadorias Subst Tributaria	5	
12		ATIVO NÃO CIRCULANTE	2	
1201		REALIZÁVEL A LONGO PRAZO	3	
120101		CLIENTES RLP	4	
1201010001	4-0	Clientes a Longo Prazo	5	
1202		INVESTIMENTOS	3	
120201		SOCIEDADES CONTROLADAS	4	
1202010002	4-2	Softwares	5	
1203		ATIVO IMOBILIZADO	3	
120301		IMOBILIZADO	4	
1203010005	1060-0	Computadores e Perifericos	5	
1203010008	1063-4	Edificações	5	
1203010010	1065-0	Ferramentas	5	
1203010006	1061-8	Imoveis	5	
1203010003	4-5	Instalacoes	5	
1203010002	4-4	Maquinas, Equipamentos	5	
1203010001	4-3	Movéis e Utensílios	5	
1203010007	1062-6	Terrenos	5	
1203010009	1064-2	Vasilhames	5	
1203010004	4-6	Veiculos	5	
120302		(-) DEPRECIAMORTIZACAO ACUMULA	4	
1203020007	4-7	(-) Depreciacao Acumulada Computadores e Perifericos	5	
1203020002	4-8	(-) Depreciacao Acumulada Edif	5	
1203020009	4-7	(-) Depreciacao Acumulada Ferramentas	5	
1203020008	4-7	(-) Depreciacao Acumulada Imoveis	5	
1203020003	4-9	(-) Depreciacao Acumulada Inst	5	
1203020006	4-7	(-) Depreciacao Acumulada Maquinas, Equipamentos	5	
1203020005	5-1	(-) Depreciacao Acumulada Move	5	
1203020001	4-7	(-) Depreciacao Acumulada Terr	5	
1203020010	4-7	(-) Depreciacao Acumulada Vasilhames	5	

030731

Alfabetica

Classificação	Código	Descrição	Grau	Tipo
1203020004	5-0	(-) Depreciacao Acumulada Veic	5	
1204		INTANGÍVEL	3	
120401		BENS INTANGÍVEIS	4	
1204010002	5-3	Direitos Autorais	5	
1204010001	5-2	Marcas e Patentes	5	
120402		(-) AMORTIZAÇÃO	4	
1204020002	5-5	(-) Amortizacao Direitos Autor	5	
1204020001	5-4	(-) Amortizacao marcas e paten	5	
2		PASSIVO	1	
21		PASSIVO CIRCULANTE	2	
210		PASSIVO CIRCULANTE	3	
2101		FORNECEDORES	4	
210101			5	
2101010005	1106-1	Banco Bradesco Conta 676-9	5	
2101010006	1107-0	Banco Bradesco Conta 676-9	5	
2101010004	1105-3	Caixa Econômica Federal Conta 1745-9	5	
2101010003	20-3	Duplicatas a Pagar	5	
2101010001	20-1	Fornecedores Diversos	5	
2101010002	20-2	Notas Promissórias a Pagar	5	
2102		OUTRAS OBRIGAÇÕES	4	
2102020006	20-9	Contribuicao Confederativa	5	
2102020004	20-7	Contribuicao Sindical	5	
2102020001	20-4	FGTS a recolher	5	
2102020008	21-1	FPAS a recolher	5	
2102020002	20-5	INSS a recolher	5	
2102020007	21-0	Pensao Alimenticia	5	
2102020005	20-8	Plano de Saude	5	
2102020003	20-6	Seguros a Pagar	5	
2102		EMPRÉSTIMOS E FINANCIAMENTOS	3	
210201		EMPRÉSTIMOS CAPITAL GIRO NACIO	4	
2102010001	21-2	Financiamento Banco Contrato	5	
2102010002	21-3	Outros financiamentos	5	
2103		SALÁRIOS E ORDEHADOS A PAGAR	3	
210301		SALARIOS E ORDENADOS A PAGAR	4	
2103010003	21-6	13º Salarios a Pagar	5	
2103010004	21-7	Pensoes Alimenticias	5	
2103010001	21-4	Pro-Labore a Pagar	5	
2103010002	21-5	Salarios a Pagar	5	
210303		PROVISÕES TRABALHISTAS	4	
2103030005	22-2	FGTS sobre Férias e 13º	5	
2103030004	22-1	INSS sobre Férias e 13º	5	
2103030003	22-0	Provisao de 13º	5	
2103030001	21-8	Provisao de Férias	5	
2103030002	21-9	Provisao Encargos sr Férias	5	
2104		OBRIGAÇÕES TRIBUTARIAS	3	
210401		IMPOSTOS E CONTRIBUIÇÕES A REC	4	
2104010002	22-4	Cofins a recolher	5	
2104010010	23-2	Funrural	5	
2104010004	22-6	Icms a recolher	5	
2104010009	23-1	Icms Substituição Trib. a Reco	5	
2104010005	22-7	Ipi a recolher	5	
2104010006	22-8	Irrf a recolher	5	
2104010003	22-5	Iss a recolher	5	
2104010008	23-0	Iss a recolher	5	
2104010001	22-3	Pis a recolher	5	
2104010007	22-9	Simplex a recolher	5	
2105		CONTAS A PAGAR	3	
210501		OUTRAS CONTAS A PAGAR	4	
2105010007	23-3	Aluguel a pagar	5	
2105010008	1066-9	Honorarios a Pagar	5	
2106		PROVISÕES TRIBUTARIAS	3	
210601		PROVISÕES TRIBUTARIAS	4	
2106010002	23-5	Csll a recolher	5	
2106010001	23-4	Irpj a recolher	5	
22		PASSIVO NÃO CIRCULANTE	2	
2201		EXIGÍVEL A LONGO PRAZO	3	
220101		FORNECEDORES ELIº	4	
2201010001	23-6	Fornecedores a Longo Prazo	5	

000732

Alfabética

Classificação	Código	Descrição	Grau	Tipo
23		PATRIMÔNIO LÍQUIDO	2	
2301		CAPITAL SOCIAL	3	
230101		CAPITAL SOCIAL	4	
2301010001	23-7	Capital Integralizado	5	
2302		RESEVAS	3	
230201		RESERVAS DE LUCRO	4	
2302010001	23-8	Reserva legal	5	
2303		RESULTADO ACUMULADO	3	
230301		LUCROS OU PREJUÍZOS ACUMULADOS	4	
2303010001	200-1	Lucros Acumulados	5	
2303010002	200-2	Prejuizos Acumulados	5	
3		RECEITA	1	
31		RECEITAS OPERACIONAIS	2	
3101		RECEITA BRUTA	3	RB
310101		RECEITA COM VENDAS DE MERCADOR	4	
3101010001	30-1	Receita Venda de Mercadorias	5	
3101010002	1067-7	Receita Venda de Mercadorias Subst. Tributaria	5	
310102		REC BRUTA DE VENDAS SERVICOS	4	
3101020001	30-2	Receita Venda de Serviços	5	
3102		DEDUÇÕES CANCELAMENTOS E DEVOL	3	OR
310201		DEVOLUÇÕES DE VENDAS	4	
3102010002	30-5	Devolucoes de vendas	5	
3102010001	30-4	Vendas canceladas	5	
310202		ABATIMENTOS	4	
3102020001	30-6	Abatimentos s/ vendas	5	
3103		IMPOSTOS INCIDENTES	3	OR
310303		IMPOSTOS INCIDENTES S/ VENDAS	4	
3103030004	31-0	Cofins	5	
3103030002	30-8	Icms	5	
3103030001	30-7	Ipi	5	
3103030003	30-9	Pis	5	
310304		IMPOSTOS INCID S/SERVICOS	4	
3103040003	31-3	Cofins sobre serviço	5	
3103040001	31-1	Iss	5	
3103040002	31-2	Pis sobre serviço	5	
3103040004	31-4	Simplex	5	
32		OUTRAS RECEITAS OPERACIONAIS	2	
3201		RECEITAS FINANCEIRAS	3	DO1
320101		JUROS E RENDIMENTOS	4	
3201010005	31-7	Descontos Obtidos	5	
3201010003	31-5	Juros e Multas ativas	5	
3201010004	31-6	Juros s/ duplicatas	5	
3201010006	31-8	Juros sobre capital proprio	5	
3201010007	31-9	Recuperação de despesas	5	
3201010008	32-0	Seguros	5	
320102		GANHOS NO MERCADO DE CAPITAIS	4	
3201020001	32-1	Ganho em mercado de capitais	5	
3201020002	32-2	Ganho resgate fundo de invest	5	
3202		RECEITAS DIVERSAS	3	
320201		RECEITAS DIVERSAS	4	
3202010001	32-3	Aluguel de Bens Movers/Imoveis	5	
3202010002	1066-5	Receitas Diversas	5	
4		DESPESAS	1	
41		OUTRAS DESPESAS	2	
4101		DESPESAS COMERCIAIS	3	DO0
410101		OUTRAS DESPESAS COMERCIAIS	4	
4101010001	40-1	Conducoes e Lanchets	5	
4101010002	40-2	Viagens	5	
410102		SERVIÇOS PRESTADOS PJ	4	
4101020002	40-4	Honorarios Contabéis	5	
4101020001	40-3	Propaganda/Publicidade	5	
4102		DESPESAS COM PESSOAL	3	DO0
410201		PROVENTOS	4	
4102010002	40-6	13º Salario	5	
4102010003	40-7	Ferias	5	

Alfabética

Classificação	Código	Descrição	Grau	Tipo
4102010004	1069-3	Indenizações e Aviso Previo	5	
4102010001	40-5	Salários e Ordenados	5	
410202		ENCARGOS SOCIAIS	4	
4102020002	40-9	Fgts	5	
4102020001	40-8	Inss	5	
410203		BENEFÍCIOS	4	
4102030003	41-2	Cesta Basica	5	
4102030002	41-1	Vale Refeicao	5	
4102030001	41-0	Vale Transporte	5	
410204		PROVISÕES TRABALHISTAS	4	
4102040002	41-4	Provisao de 13º Salario	5	
4102040001	41-3	Provisao de Férias	5	
410205		OUTROS ENCARGOS	4	
4102050001	41-5	Outros encargos	5	
4103		DESPESAS ADMINISTRATIVAS	3	DOO
410301		DESPESAS ADMINISTRATIVAS	4	
4103010001	41-6	Despesas Administrativas	5	
4103010009	1080-4	Despesas com Agua	5	
4103010010	1081-2	Despesas com Energia Eletrica	5	
4103010008	1079-0	Despesas com Seguros	5	
4103010007	1072-3	Despesas com Telefones e Celulares	5	
4103010011	1102-9	Despesas Diversas	5	
4103010005	1070-7	Pró-Labore	5	
4104		DEPRECIACÕES/AMORTIZAÇÕES	3	CT
410401		DEPRECIACÕES	4	
4104010004	42-3	Despesa Depreciacao Moveis	5	
4104010002	42-1	Despesa Depreciacao Edificacoes	5	
4104010001	42-0	Despesa Depreciacao Terrenos	5	
4104010003	42-2	Despesa Depreciacao Veiculos	5	
410402		AMORTIZAÇÕES	4	
4104020001	42-4	Despesa Amortização Marcas e P	5	
4104020002	42-5	Despesa de Amortizacao Direito	5	
4105		DESPESAS TRIBUTARIAS	3	DOO
410501		TRIBUTOS E CONTRIBUICOES	4	
4105010003	1099-5	Impostos e Taxas	5	
4105010002	1098-7	Simplex Nacional	5	
4105010001	42-6	Tributos e Contribuições	5	
4106		DESPESAS FINANCEIRAS	3	DOO
410601		DESPESAS FINANCEIRAS	4	
4106010003	42-9	Descontos Concedidos	5	
4106010001	42-7	Despesas Bancarias	5	
4106010002	42-8	Juros e Multas	5	
4107		UTILIDADES E SERVIÇOS	3	DOO
410701		UTILIDADES E SERVIÇOS	4	
4107010013	1088-0	Agua e Esgoto (Sanepar)	5	
4107010015	1090-1	Alugueis	5	
4107010019	1094-4	Amortizações	5	
4107010001	43-0	Cartorios	5	
4107010006	1078-2	Correios	5	
4107010018	1093-6	Depreciações	5	
4107010002	43-1	Despesa com Veiculos	5	
4107010003	43-2	Despesa Combustiveis	5	
4107010022	1057-9	Despesa Conforme Nota Fiscal	5	
4107010004	43-3	Despesa Pedagogic	5	
4107010012	1087-1	Energia Eletrica (Copel)	5	
4107010007	1082-0	Frete e Carretos	5	
4107010008	1083-9	Impressos e material de Expediente	5	
4107010014	1089-8	Manutenção de Maquinas Equipamentos e Instalações	5	
4107010010	1085-5	Material de Limpeza	5	
4107010005	43-4	Outras Despesas Diversas	5	
4107010021	1096-0	Outros Serviços de Pessoa Juridica	5	
4107010017	1092-8	Perdas Diversas	5	
4107010009	1084-7	Propaganda e Puplicidade	5	
4107010011	1086-3	Seguros	5	
4107010016	1051-0	Seguros	5	
4107010020	1095-2	Serviços de Pessoa Fisica	5	
4108		CUSTOS	3	CT
410801		CUSTOS DAS MERCADORIAS VENDIDAS	4	

000734

Alfabética

Classificação	Código	Descrição	Grau	Tipo
4108010001	1100-2	CMV	5	
410802		CUSTOS SOBRE SERVICOS PRESTADOS	4	
4108020001	1103-7	CSP	5	
42		PROVISÕES	2	
4201		PROVISÃO DE CSLL	3	PT1
420101		PROVISÃO DE CSLL	4	
4201010001	43-5	Provisao de csll	5	
4202		PROVISÃO DE IRPJ	3	PT1
420201		PROVISÃO DE IRPJ	4	
4202010001	43-6	Provisao de IRPJ	5	
43		ENCERRAMENTO DO EXERCÍCIO	2	
4301		APURAÇÃO DO RESULTADO	3	
430101		APURAÇÃO DO RESULTADO	4	
4301010001	400-1	Apuracao do Resultado	5	
4302		LUCROS/PREJUÍZOS DO EXERCÍCIO	3	
430201		LUCROS/PREJUÍZOS DO EXERCÍCIO	4	
4302010001	400-2	Lucros/Prejuizos do exercicio	5	

TERMO DE ENCERRAMENTO

Contém este LIVRO DIÁRIO número 001 (um), JCC46 (quarenta e seis) Folhas numeradas eletronicamente do número 00001 ao número 00046 e se destinou a escrituração dos lançamentos das operações próprias do estabelecimento do contribuinte abaixo identificado, referentes ao período de 01/01/2018 a 31/12/2018

Razão Social:	ISM COMERCIO E RECAUCHUTAGEM DE PNEUS LTDA
Endereço	RODODIVA PR 092 - KM 280, 77
Bairro	PARQUE INDUSTRIAL
Cidade.	WENCESLAU BRAZ
Estado:	PR
CEP:	84.950-000
Registro na Junta Comercial do Paraná:	41207938141
Data do Registro:	09/09/2014
Inscrição Estadual:	90681825-62
C.N.P.J./C.P.F.	21 199.954/0001-45

WENCESLAU BRAZ , 31 de Dezembro de 2018

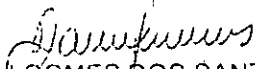
DANIELLI GOMES DOS SANTOS
SOCIA ADMINISTRADORA
RG: 6.872 427-9
CPF: 039.007 499-30

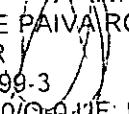
MARLOS DE PAIVA ROLIM
CONTADOR
RG: 7 253 099-3
CRC: 043790/O-0/UF: PR

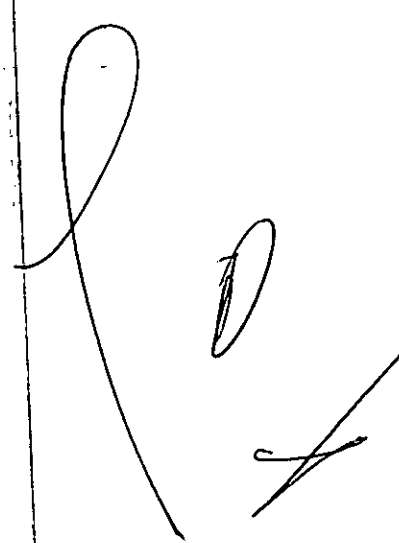

736

ENVELOPE "B" - HABILITAÇÃO
PREGAO PRESENCIAL Nº 19/2019
PROponente: M & M COMÉRCIO DE PNEUS EIRELI EPP
RUA ANDORINHA DO RIO, 36 - PQ IND 3
ARAPONGAS, PR
CNPJ: 02.966.816/0003-61

000737



PREFEITURA DO MUNICÍPIO DE ARAPONGAS
ESTADO DO PARANÁ

ALVARÁ DE LICENÇA

**Localização, Verificação e Funcionamento Regular de Estabelecimentos de
Produção, Comércio, Indústria, Prestação de Serviços Outros**

CPF/CNPJ 02.966.846/0003-64	CADASTRO MUNICIPAL 42878	DATA DE ABERTURA 16/10/2010	MEI Não
---------------------------------------	------------------------------------	---------------------------------------	-------------------

RAZÃO SOCIAL
M & M COMÉRCIO DE PNEUS EIRELI - EPP

NOME FANTASIA
MM PNEUS

RAMO DE ATIVIDADE
REFORMA DE PNEUMÁTICOS USADOS
FABRICAÇÃO DE ARTEFATOS DE BORRACHA NÃO ESPECIFICADOS ANTERIORMENTE

ENDEREÇO COMERCIAL RUA ANDORINHA-DE-RIO	NÚMERO 36
---	---------------------

BAIRRO Parque Industrial III	COMPLEMENTO
--	-------------

SITUAÇÃO DO CADASTRO Ativo	PROCESSO Nº 3524/2014	ÁREA UTILIZADA 2.000,00
--------------------------------------	---------------------------------	-----------------------------------

CONTADOR
ABREU E VERONEZI ASSESSORIA CONTABIL S/S LTDA

ESPÉCIE TIPO	MARCA/MODELO
--------------	--------------

CHASSI	COR	PLACA	ANO
--------	-----	-------	-----

HORÁRIO DE FUNCIONAMENTO O ESTABELECIDO NO CÓDIGO DE POSTURAS.	1º Serviço Notarial - Grassano Arapongas - PR
--	--

OBSERVAÇÕES
AUTENTICAÇÃO NO VERSO

ARAPONGAS, 14 de fevereiro de 2019.

Ismael Pereira Barbosa
Gerente de Fiscalização Fazendária

**Este documento deve ser mantido em local visível
e acessível à fiscalização. (Lei nº 3.592/2009).
O PRESENTE ALVARÁ TEM VALIDADE ATÉ 31/12/2019.**

Luciane Soares de Queiroz
Fiscal de Ação Integrada

IMPORTANTE:
Os resíduos recicláveis gerados por esta empresa deverão ser destinados às cooperativas ou associações de catadores de Arapongas, nos termos da lei federal Nº 12305/2010 e do decreto federal 7.404/2010.



REPÚBLICA FEDERATIVA DO BRASIL
CADASTRO NACIONAL DA PESSOA JURÍDICA

000738

NÚMERO DE INSCRIÇÃO 02.966.816/0003-61 FILIAL		COMPROVANTE DE INSCRIÇÃO E DE SITUAÇÃO CADASTRAL		DATA DE ABERTURA 30/09/2010
NOME EMPRESARIAL M & M - COMERCIO DE PNEUS EIRELI				
TÍTULO DO ESTABELECIMENTO (NOME DE FANTASIA) MM PNEUS				PORTE EPP
CÓDIGO E DESCRIÇÃO DA ATIVIDADE ECONÔMICA PRINCIPAL 22.12-9-00 - Reforma de pneumáticos usados				
CÓDIGO E DESCRIÇÃO DAS ATIVIDADES ECONÔMICAS SECUNDÁRIAS 22.19-6-00 - Fabricação de artefatos de borracha não especificados anteriormente				
CÓDIGO E DESCRIÇÃO DA NATUREZA JURÍDICA 230-5 - Empresa Individual de Responsabilidade Limitada (de Natureza Empresári				
LOGRADOURO R ANDORINHA-DO-RIO	NÚMERO 36	COMPLEMENTO LOTE 133/A/1-ABC ANEXO B		
CEP 86.706-695	BAIRRO/DISTRITO PARQUE INDUSTRIAL III	MUNICÍPIO ARAPONGAS	UF PR	
ENDEREÇO ELETRÔNICO BRASILRUBBER@HOTMAIL.COM		TELEFONE (43) 3422-0985 / (43) 3276-2609		
ENTE FEDERATIVO RESPONSÁVEL (EFR) *****				
SITUAÇÃO CADASTRAL ATIVA			DATA DA SITUAÇÃO CADASTRAL 30/09/2010	
MOTIVO DE SITUAÇÃO CADASTRAL				
SITUAÇÃO ESPECIAL *****			DATA DA SITUAÇÃO ESPECIAL *****	

Aprovado pela Instrução Normativa RFB nº 1.863, de 27 de dezembro de 2018.

Emitido no dia 10/06/2019 às 15:26:35 (data e hora de Brasília).

Página: 1/1



MINISTÉRIO DA FAZENDA
Secretaria da Receita Federal do Brasil
Procuradoria-Geral da Fazenda Nacional

000739

**CERTIDÃO POSITIVA COM EFEITOS DE NEGATIVA DE DÉBITOS RELATIVOS AOS TRIBUTOS
FEDERAIS E À DÍVIDA ATIVA DA UNIÃO**

Nome: **M & M - COMERCIO DE PNEUS EIRELI**

CNPJ: **02.966.816/0001-08**

Ressalvado o direito de a Fazenda Nacional cobrar e inscrever quaisquer dívidas de responsabilidade do sujeito passivo acima identificado que vierem a ser apuradas, é certificado que:

1. constam débitos administrados pela Secretaria da Receita Federal do Brasil (RFB) com exigibilidade suspensa nos termos do art. 151 da Lei nº 5.172, de 25 de outubro de 1966 - Código Tributário Nacional (CTN), ou objeto de decisão judicial que determina sua desconsideração para fins de certificação da regularidade fiscal, ou ainda não vencidos; e
2. não constam inscrições em Dívida Ativa da União (DAU) na Procuradoria-Geral da Fazenda Nacional (PGFN).

Conforme disposto nos arts. 205 e 206 do CTN, este documento tem os mesmos efeitos da certidão negativa.

Esta certidão é válida para o estabelecimento matriz e suas filiais e, no caso de ente federativo, para todos os órgãos e fundos públicos da administração direta a ele vinculados. Refere-se à situação do sujeito passivo no âmbito da RFB e da PGFN e abrange inclusive as contribuições sociais previstas nas alíneas 'a' a 'd' do parágrafo único do art. 11 da Lei nº 8.212, de 24 de julho de 1991.

A aceitação desta certidão está condicionada à verificação de sua autenticidade na Internet, nos endereços <<http://rfb.gov.br>> ou <<http://www.pgfn.gov.br>>.

Certidão emitida gratuitamente com base na Portaria Conjunta RFB/PGFN nº 1.751, de 2/10/2014.

Emitida às 14:04:13 do dia 22/03/2019 <hora e data de Brasília>.

Válida até 18/09/2019.

Código de controle da certidão: **BD70.EB67.1FC8.BA78**

Qualquer rasura ou emenda invalidará este documento.



Estado do Paraná
Secretaria de Estado da Fazenda
Coordenação da Receita do Estado

000740

Certidão Negativa

de Débitos Tributários e de Dívida Ativa Estadual
Nº 019579977-19

Certidão fornecida para o CNPJ/MF: ~~02.966.816/0003-61~~

Nome: M & M COMERCIO DE PNEUS EIRELI

Ressalvado o direito da Fazenda Pública Estadual inscrever e cobrar débitos ainda não registrados ou que venham a ser apurados, certificamos que, verificando os registros da Secretaria de Estado da Fazenda, constatamos não existir pendências em nome do contribuinte acima identificado, nesta data.

Obs.: Esta Certidão engloba todos os estabelecimentos da empresa e refere-se a débitos de natureza tributária e não tributária, bem como ao descumprimento de obrigações tributárias acessórias.

Válida até ~~05/07/2019~~ Fornecimento Gratuito

A autenticidade desta certidão deverá ser confirmada via Internet
www.fazenda.pr.gov.br



Prefeitura Municipal de Arapongas
Secretaria Municipal de Finanças
Departamento de Tributação e Fiscalização

090741

CERTIDÃO POSITIVA COM EFEITO DE NEGATIVA Nº 9079/2019

Cod. Contribuinte: 829552
Nome/Razão Social: M & M COMÉRCIO DE PNEUS EIRELI - EPP
CPF/CNPJ: ~~02.966.816/0003-64~~
Endereço: RUA ANDORINHA-DE-RIO, Nº 36
Complemento:
Bairro: Parque Industrial III
CEP / Cidade: 86.706-695 - ARAPONGAS
Requerimento nº:
Finalidade: Licitação Contribuinte
Validade: ~~90 dias após a emissão.~~

CERTIFICO, que revendo os lançamentos existentes para este contribuinte, EXISTEM débitos municipais A VENCER, referentes aos cadastros de contribuinte, mobiliário e imobiliário.

A presente CERTIDÃO goza dos efeitos de CERTIDÃO NEGATIVA, face o que dispõe o parágrafo 2º do Art. 239 da Lei nº 2.854/01 (CTM) e Art 206 do Código Tributário Nacional. Fica reservado ao Município o direito de inscrever e cobrar as dívidas que venham ser apuradas em buscas posteriores, assim como de efetuar ou rever lançamentos sobre fatos gerados e já ocorridos.

	<p>PREFEITURA MUNICIPAL DE ARAPONGAS Secretaria Municipal de Finanças Departamento de Tributo e Fiscalização</p> <p>Certidão nº 9079 / 2019</p> <p>Emitida Eletronicamente via Internet em: 02/05/2019 13:00</p> <p>Para verificar a Autenticidade desta Certidão acesse: www.arapongas.p.gov.br na opção "Atendimento ao Cidadão"</p>
---	---

Arapongas - RR, 2 de maio de 2019.

00742

Voltar

Imprimir



Certificado de Regularidade do FGTS - CRF

Inscrição: ~~02.966.816/0003-61~~**Razão Social:** M E M COMERCIO DE PNEUS LTDA EPP**Endereço:** R ANDORINHA-DO-RIO / 36 / PARQUE INDUSTRIAL I ARAPONGAS - PR

A Caixa Econômica Federal, no uso da atribuição que lhe confere o Art. 7, da Lei 8.036, de 11 de maio de 1990, certifica que, nesta data, a empresa acima identificada encontra-se em situação regular perante o Fundo de Garantia do Tempo de Serviço - FGTS.

O presente Certificado não servirá de prova contra cobrança de quaisquer débitos referentes a contribuições e/ou encargos devidos, decorrentes das obrigações com o FGTS.

Validade: 17/06/2019 a ~~16/07/2019~~**Certificação Número:** 2019061701393619562964

Informação obtida em 17/06/2019 10:54:16

A utilização deste Certificado para os fins previstos em Lei esta condicionada a verificação de autenticidade no site da Caixa:
www.caixa.gov.br



000743

PODER JUDICIÁRIO
JUSTIÇA DO TRABALHO

CERTIDÃO NEGATIVA DE DÉBITOS TRABALHISTAS

Nome: M & M - COMERCIO DE PNEUS EIRELI - EPP

(MATRIZ E FILIAIS) CNPJ: ~~02.966.816/0003-61~~

Certidão nº: 168800102/2019

Expedição: 08/03/2019, às 13:55:25

Validade: ~~03/09/2019~~ = 180 (cento e oitenta) dias, contados da data de sua expedição.

Certifica-se que M & M - COMERCIO DE PNEUS EIRELI - EPP (MATRIZ E FILIAIS), inscrito(a) no CNPJ sob o nº 02.966.816/0003-61, NÃO CONSTA do Banco Nacional de Devedores Trabalhistas.

Certidão emitida com base no art. 642-A da Consolidação das Leis do Trabalho, acrescentado pela Lei nº 12.440, de 7 de julho de 2011, e na Resolução Administrativa nº 1470/2011 do Tribunal Superior do Trabalho, de 24 de agosto de 2011.

Os dados constantes desta Certidão são de responsabilidade dos Tribunais do Trabalho e estão atualizados até 2 (dois) dias anteriores à data da sua expedição.

No caso de pessoa jurídica, a Certidão atesta a empresa em relação a todos os seus estabelecimentos, agências ou filiais.

A aceitação desta certidão condiciona-se à verificação de sua autenticidade no portal do Tribunal Superior do Trabalho na Internet (<http://www.tst.jus.br>).

Certidão emitida gratuitamente.

INFORMAÇÃO IMPORTANTE

Do Banco Nacional de Devedores Trabalhistas constam os dados necessários à identificação das pessoas naturais e jurídicas inadimplentes perante a Justiça do Trabalho quanto às obrigações estabelecidas em sentença condenatória transitada em julgado ou em acordos judiciais trabalhistas, inclusive no concernente aos recolhimentos previdenciários, a honorários, a custas, a emolumentos ou a recolhimentos determinados em lei; ou decorrentes de execução de acordos firmados perante o Ministério Público do Trabalho ou Comissão de Conciliação Prévia.

REPÚBLICA FEDERATIVA DO BRASIL

Juízo de Direito da Comarca de Arapongas - Paraná

000744

CERTIDÃO

1º Serviço Notarial - Grassano
Arapongas - PR
AUTENTICAÇÃO NO VERSO

CARTÓRIO DO DISTRIBUIDOR, CONTADOR E ANEXOS
José Maurício B. Pinho Tavares
Escrição
Fone: (43) 3055 - 4468
COMARCA DE ARAPONGAS - PARANÁ

José Maurício Barroso de Pinho Tavares,
Contador, Partidor, Distribuidor,
Depositário Público e Avaliador Judicial da
Comarca de Arapongas, Estado do Paraná,
em pleno exercício, na forma da lei, etc...

CERTIFICA atendendo

pedido verbal de pessoa interessada que, revendo em seu Cartório, os livros de registros de distribuições dos feitos que têm o seu curso perante o MM. Juízo de Direito desta Comarca de Arapongas, Estado do Paraná, neles (livros), verificou ~~NÃO CONSTAR~~ tenha sido registrada qualquer distribuição de ação de natureza *cível, família, comercial, criminal, ações ou execuções fiscais da União, Estado ou Município ou qualquer protesto contra alienação de bens*, contra a pessoa jurídica M E M - COMÉRCIO DE PNEUS EIRELI, inscrita no CNPJ sob nº 02.966.816/0003-61.

CERTIFICA MAIS QUE, também VERIFICOU ~~NÃO CONSTAR~~ nenhum *Pedido de Falência, Concordata Preventiva ou Recuperação de Empresa* (judicial/extrajudicial) distribuídos contra a pessoa jurídica supracitada. **BUSCA REFERENTE AOS ÚLTIMOS VINTE ANOS.** *****

PARA FINS CIVIS *****

*Com a ressalva de quaisquer procedimentos, eventualmente, já registrados junto ao sistema do PROJUDI, contudo, ainda não formalmente registrados, até a presente data, junto a este setor de Distribuição.

O referido é verdade e dou fé.
Arapongas, 10 de Maio de 2019.

Marcos Paulo Lopes
FUNCIONÁRIO JURAMENTADO



PREFEITURA MUNICIPAL DE JANDAIA DO SUL
 CNPJ: 75771204/0001-25
 Praça do Café, 22 - Jandaia do Sul - PR - CEP 86.900-000
 Almacarifado Central
 Rua dos Patriotas, SN - Centro
 Fone: (043) 3432.9263 - Fax: (043) 3432.9252
 Email: compras@jandaiaodosul.pr.gov.br

000745

ATESTADO DE CAPACIDADE TÉCNICA

A PREFEITURA MUNICIPAL DE JANDAIA DO SUL, no Estado do Paraná, inscrita no CNPJ sob nº75.771.204/0001-25, atesta, para os devidos fins, que a empresa M & M COMERCIO DE PNEUS EIRELI EPP, com sede na RUA ANDORINHA DO RIO Nº 36 – PQ INDUSTRIAL 3 – ARAPONGAS, PR, CNPJ sob nº ~~02.966.846/0003-61~~, forneceu pneus recapados e prestou serviços de recapagem de pneus a frio e a quente, sempre cumpridora dos prazos e termos firmados na contratação, não havendo contra a mesma nenhum registro que a desabone, até a presente data.

Jandaia do Sul, 07 de Fevereiro 2019.





CARLOS ROBERTO BARBOSA
 Diretor do Departamento Administrativo

TABELIONATO DE NOTAS E PROTESTO
 Rua Luis Vignoli, 645-B - Jandaia do Sul - PR - Fone: (43)3432-1145
 Selo Digital: MtUP2.IuIbw.bn9Gy-feAJL.POTko
 Consulte esse selo em <http://funarpen.com.br>
 Reconheço por SEMELHANÇA a firma de CARLOS ROBERTO BARBOSA.
 Dou fé. Jandaia do Sul-Paraná, 07 de fevereiro de 2019.

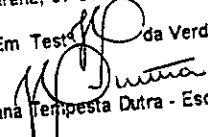
Em Teste da Verdade

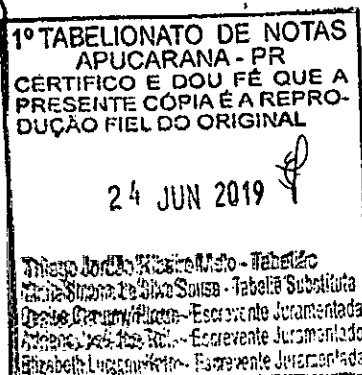
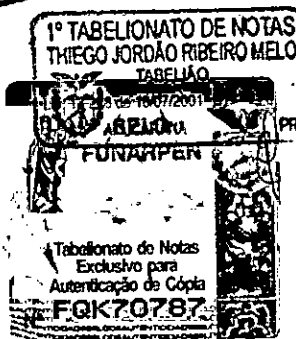
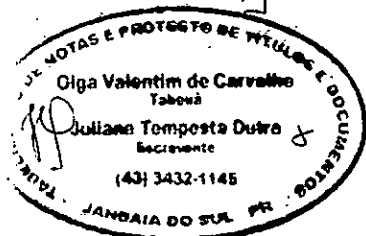
 Juliana Tempesta Dutra - Escrevente





Brasil
RECAPAGEM

M & M COMÉRCIO DE PNEUS EIRELI - EPP

CNPJ: 02.966.816/0003-61

RUA ANDORINHA DO RIO, 36 - BAIRRO: PARQUE INDUSTRIAL III

ARAPONGAS - PR CEP: 86.706-695

Fone: (43) 3276-2609

Email: M.MPNEUS@HOTMAIL.COM Insc. Municipal: 428780

000746

NOTA FISCAL DE SERVIÇO ELETRÔNICA - SÉRIE NFS-E

Data Emissão: 05/06/2019	Hora: 10:00:29	Número: 4637	Situação: Emitido	Autenticidade: 0174270023433625
-----------------------------	-------------------	-----------------	----------------------	------------------------------------

TOMADOR DO SERVIÇO

NOME FANTASIA:		CPF/CNPJ:	75771204000125
RAZÃO SOCIAL:	MUNICIPIO DE JANDAIA DO SUL	Nº:	22
ENDEREÇO:	PC DO CAFE	CEP:	86.900-000
BAIRRO:	CENTRO	UF:	PR
CIDADE:	JANDAIA DO SUL		

DESCRIÇÃO DOS SERVIÇOS PRESTADOS

Serviço:	Local Prest.	Alíquota	Sit. Trib.	Vlr. Trib.	Dedução	Vlr. ISSRF
14.04 - Qtd: 1 Valor: R\$720,00 RESSOLAGEM PNEU 12.5/80-1 8 CONFORME ESPECIFICACOES DO EDITAL	7427	2,00 %	TI	5.020,00	0,00	0,00
Qtd: 1 Valor: R\$1.520,00 RESSOLAGEM PNEU 17.5-25 CONFORM E ESPECIFICACOES DO EDITAL						
Qtd: 1 Valor: R\$2.780,00 PNEU RECAPADO 17.5-25 COMPLETO COM CARCACA A PARTIR 2015 CONFORME ESPECIFICACOES DO EDITAL						

Base de Cálculo	Valor ISSQN	Valor ISSRF	Desconto	Valor Total Nota
5.020,00	100,40	0,00	0,00	5.020,00



ESTADO DO PARANÁ
PREFEITURA MUNICIPAL DE ARAPONGAS
SECRETARIA DE ADMINISTRAÇÃO E FINANÇAS

NOTA FISCAL DE SERVIÇO ELETRÔNICA - SÉRIE NFS-E

Nfs-e emitida através da internet, administrada por:
PREFEITURA MUNICIPLA DE ARAPONGAS

Descrição dos subitens da lista de serviço de acordo com Lei Complementar 116/03:

1404 - Recauchutagem ou regeneração de pneus.

Legenda do local da prestação do serviço:

7427 - ARAPONGAS - PR

Outras Informações:

TI - Tributada Integralmente

Autorização para emissão de Nota Fiscal de Serviço Eletrônica: 596/2011 de 17/11/2011.

A data de vencimento do ISS quando o mesmo for devido no município do Prestador: 20/07/2019.

A veracidade das informações declaradas na NFS-e podem ser consultadas no site: www.nfs-e.net

VALOR APROXIMADO DOS TRIBUTOS R\$ 675,19 (13,45%)

BANCO DO BRASIL 0355-7 C/C 62486-1

PREGAO 24/2019



PREFEITURA MUNICIPAL DE RIO BOM

Estado do Paraná

Avenida Curitiba, 65 - CNPJ: 75.771.212/0001-71 - Fone: (043) 3468 1123

E-mail: licita@riobom.pr.gov.br

090747

1º Serviço Notarial - Grassano
Arapongas - PR
AUTENTICAÇÃO NO VERSO

ATESTADO DE CAPACIDADE TÉCNICA

PREFEITURA MUNICIPAL DE RIO BOM com CNPJ sob nº 75.771.212/0001-71 situada na AV. Curitiba nº 65 - Centro, atesta para os devidos fins que a empresa M & M COMÉRCIO DE PNEUS EIRELI EPP, com sede à RUA ANDORINHA DO RIO Nº 36 - PQ INDUSTRIAL 3 - ARAPONGAS, PR, CNPJ sob nº 02.966.816/0003-61, fornece os produtos abaixo relacionados, sendo cumpridora dos prazos e termos firmados na contratação, não havendo contra a mesma, nenhum registro que a desabone.

Relação de produtos fornecidos:

RECAUCHUTAGEM DE PNEUS Á QUENTE 1400X24, 1300X24, 17,5X25, 750X18, 18.4X30, 18.4X34, 14.9X28, 14.9X26, 12.4X24, 12,5X80X18, 23.1X30, 28.1X26, 24,5X32.

RECAPAGEM A FRIO DE PNEUS: 1000X20, 900X20, 1100X22, 900R20, 1000R20, 1100R22, 215/75R17,5, 205/75R17,5, 750X16, 700X16, 750R16, 700R16, 9.5x17,5, 275X80R22,5, 295X80R22,5.

Cumprindo assim todos os requisitos exigidos do edital, e até a presente data não há nenhum fato que desabonem sua conduta e responsabilidade com as obrigações assumidas.

Rio Bom, dia 21 de Março de 2019

RENAN CESAR DEZIRÓ
Secretário Indústria, Comércio e Trabalho
Decreto 34/2017 de 31/01/2017
Rio Bom - PR

Renan Cesar Deziró

Renan Cesar Deziró
Pregoeiro Municipal



FUNARPEN
SELO DIGITAL Nº
mmL43.Vprno.WfatR
Controle:
Gx29c.PAnCL
Consulte esse selo em
<http://funarpen.com.br>

Cartório de Registro Civil e Tabelionato de Notas
Avenida Rio Grande do Sul, 706
Rio Bom - Comarca de Marilândia do Sul - PR
Reconheço por semelhança a(s) firma(s) de Renan Cesar Deziró
Rio Bom PR 21 de 03 de 20 19

Diogo Fernando da Cunha
Diogo Fernando da Cunha
Escrivente

Cartório de Registro Civil e Tabelionato
MUNICÍPIO DE RIO BOM
Comarca de Marilândia do Sul - Paraná
Diogo Fernando da Cunha
Escrivente

Diogo

000748

A Registro 007663/2016 - Data Concessão 26/12/2016 - Validade 26/12/2020

Razão Social
M&MCOMERCIO DE PNEUS EIRELI EPP
CNPJ 07.966.816/0008-64

Número de certificado
Não aplicável

Endereço
RUA-ANDORINHA-DO-RIO, 36 ANEXO B Cep:86706691 | POA INDUSTRIAL III - ARAPONGAS - PR

Telefone
(43) 3276-2609

E-mail
brasilrubber2@hotmail.com

Objeto/Produto

Programa de Avaliação da Conformidade: Serviço de Reforma de Pneus

Portaria 1554 de 29/10/2015

Nome de Família: Não cadastrado

Data	Alleração	Marca	Modelo	Descrição	Código de barras
26/12/2016	Incluido	Serviço de reforma de pneus para veículos comerciais, comerciais leves e seus rebocados ? Família "A. ?;			

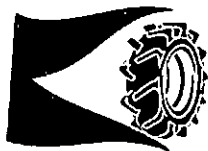

Brasil

RECAPAGEM

000749

M & M COMERCIO DE PNEUS EIRELI EPP

CNPJ: 02.966.816/0003-61

INSC. EST.: 905.359.23-14

RUA ANDORINHA-DO-RIO, N° 36 - ANEXO B

PARQUE INDUSTRIAL III

CEP: 86706-695

ARAPONGAS, PR

TELEFONE: (43) 3276-2609

E-MAIL: m.mpneus@hotmail.com

UNIDADE REFORMADORA DE PNEUS REGISTRADA NO INMETRO SOB NÚMERO 007663/2016

ANEXO IV

DECLARAÇÃO EM CUMPRIMENTO DO DISPOSTO NO INCISO XXXIII DO ARTIGO 7º DA CONSTITUIÇÃO FEDERAL PREGÃO PRESENCIAL Nº 19/2019

A empresa M & M COMÉRCIO DE PNEUS EIRELI EPP, inscrita no CNPJ n. 02.966.816/0003-61, por intermédio de seu representante legal, Sr. WALLINSON DE MELO portador da Carteira de Identidade n. 9.069.053-1 CPF n. 006.981.079-69, DECLARA, para fins do disposto no inciso V, do art. 27, da Lei 8.666/93, acrescido pela Lei 9.854, de 27 de outubro de 1999, que não emprega menor de dezoito anos em trabalho noturno, perigoso ou insalubre e não emprega menor de dezesseis anos.

Ressalva: Emprega menor, a partir de quatorze anos, na condição de aprendiz () sim (X) não.

ARAPONGAS, 18 DE JUNHO DE 2019.

M & M COMERCIO DE PNEUS EIRELI EPP

CNPJ Nº 02.966.816/0003-61

Proprietário: Wallinson de Melo

RG Nº 9.069.053-1 SSP-PR

CPF Nº 006.981.079-69

(Observação: em caso afirmativo, assinalar a ressalva acima)

02.966.816/0003-61

M & M - COMÉRCIO DE
PNEUS EIRELI - EPP

Rua Andorinha-do-Rio N° 36

Lote 133/A/1ABC Anexo B - Pq.

Industrial III - CEP: 86.706-595

ARAPONGAS - PR.

BR

RUBBER
Bandas Pré-Moldadas

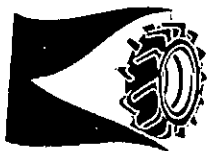

Brasil

RECAPAGEM

M & M COMERCIO DE PNEUS EIRELI EPP
CNPJ: 02.966.816/0003-61
INSC. EST.: 905.359.23-14
RUA ANDORINHA-DO-RIO, N° 36 - ANEXO B
PARQUE INDUSTRIAL III
CEP: 86706-695
ARAPONGAS, PR
TELEFONE: (43) 3276-2609
E-MAIL: m.mpneus@hotmail.com

000750

UNIDADE REFORMADORA DE PNEUS REGISTRADA NO INMETRO SOB NÚMERO 007663/2016

ANEXO VIII PREGÃO PRESENCIAL N° 19/2019

DECLARAÇÃO DE COMPROMISSO E IDONEIDADE

A M & M COMÉRCIO DE PNEUS EIRELI EPP, inscrita no CNPJ/MF n°. 02.966.816/0003-61, por intermédio do seu representante legal abaixo assinado, declara sob as penalidades da lei, para fins de participação no Pregão Presencial n° 19/2019 que:

- os documentos que compõem o edital foram colocados à disposição e tomou conhecimento de todas as informações;
- não se encontra declarada inidônea para licitar ou contratar com órgãos da Administração Pública Federal, Estadual, Municipal e do Distrito Federal; e
- inexistem fatos impeditivos à sua habilitação, estando ciente da obrigatoriedade de declarar ocorrências posteriores.

ARAPONGAS, 18 DE JUNHO DE 2019.

M & M COMERCIO DE PNEUS EIRELI EPP
CNPJ N° 02.966.816/0003-61
Proprietário: Wallinson de Melo
RG N° 9.069.053-1 SSP-PR
CPF N° 006.981.079-69

02.966.816/0003-61
M & M - COMÉRCIO DE
PNEUS EIRELI - EPP
Rua Andorinha-do-Rio N° 36
Lote 133/A1 ABC Anexo B - Pq.
Industrial III - CEP: 86.706-595
ARAPONGAS - PR.

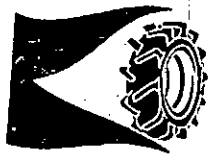

Brasil

RECAPAGEM

M & M COMERCIO DE PNEUS EIRELI EPP

CNPJ: 02.966.816/0003-61

INSC. EST.: 905.359.23-14

RUA ANDORINHA-DO-RIO, N° 36 - ANEXO B

PARQUE INDUSTRIAL III

CEP: 86706-695

ARAPONGAS, PR

TELEFONE: (43) 3276-2609

E-MAIL: m.mpneus@hotmail.com

UNIDADE REFORMADORA DE PNEUS REGISTRADA NO INMETRO SOB NÚMERO 007663/2016

002751

**ANEXO IX
PREGÃO PRESENCIAL N° 19/2019**

DECLARAÇÃO DE INEXISTÊNCIA DE IMPEDIMENTO LEGAL PARA LICITAR

A M & M COMÉRCIO DE PNEUS EIRELI EPP, inscrita no CNPJ/MF n°. 02.966.816/0003-61, por intermédio do seu representante legal abaixo assinado, declara sob as penalidades da lei, para fins de participação no Pregão Presencial n° 19/2019 que:

- não apresenta nenhum impedimento legal para licitar ou contratar com o Poder Público, inclusive por meio de seus representantes legais, responsáveis técnicos ou que possuam qualquer vínculo com a empresa, para o objeto do certame.

ARAPONGAS, 18 DE JUNHO DE 2019.

M & M COMERCIO DE PNEUS EIRELI EPP

CNPJ N° 02.966.816/0003-61

Proprietário: Wallinson de Melo

RG N° 9.069.053-1 SSP-PR

CPF N° 006.981.079-69

02.966.816/0003-61

M & M - COMÉRCIO DE
PNEUS EIRELI - EPP

Rua Andorinha-do-Rio N° 36

Lote 133/A/1 ABC Anexo B - Pq.

Industrial III - CEP: 86.706-595

ARAPONGAS - PR.

BR

RUBBER
Bandas Pré-Moldadas



MODELO PNEUS

Matriz: Rua Mai, Humberto Castelo Branco, 56 • Caixa Postal 624
Fone/Fax (54) 3455.6500 • E-mail: modelo@pneus.com.br
Cep 95705-880 • CNPJ. 94.510.682/0001-26 • Insc. Estadual 010/0061907 • Bento Gonçalves • RS

Filial: RST 122 • Km 60 • 5240 • Sala 05 • Fones (54) 3268.7647 • Fax (54) 3261.6579
Cep 95180-000 • CNPJ. 94.510.682/0002-07 • Insc. Estadual 045/0069923 • Farrópilha • RS
E-mail: filial@modelo@pneus.com.br

AO MUNICÍPIO DE SIQUEIRA CAMPOS-PR
ENVELOPE "B" HABILITAÇÃO
PREGÃO PRESENCIAL N° 019/2019
ENDEREÇO: RUA MAL. HUMBERTO DE ALENCAR CASTELO BRANCO, 56 CEP: 95705-880
CIDADE: Bento Gonçalves-RS FONE/FAX: 54 3455-6500/54 3455-6501
E-MAIL: modelo@pneus.com.br
CNPJ: 94.510.682/0001-26 INSC. ESTADUAL: 010/0061907
Rep. Legal: Igelso Ludovico Cecon RG: 5019027035 SSP/RS CPF: 102.757.970-15
LICITANTE: MODELO PNEUS LTDA
ABERTURA DIA 27 DE JUNHO DE 2019-ÀS 09:00 HORAS

000752

BRIDGESTONE Firestone



ESTADO DO RIO GRANDE DO SUL
MUNICÍPIO DE BENTO GONÇALVES
SECRETARIA MUNICIPAL DE DESENVOLVIMENTO
ECONÔMICO

Data: 19/02/2019 17h19min

Número Validade

363

28/02/2020

000753

ALVARÁ DE LICENÇA DE LOCALIZAÇÃO E/OU FUNCIONAMENTO 2019

Concedido à

MODELO PNEUS LTDA CNPJ: 94.510.682/0001-26

Para Estabelecer na

RUA MARECHAL HUMBERTO A. DE CASTELO BRANCO, 56 - BAIRRO LICORSUL- CEP: 95.705-880

Nome Fantasia

MODELO PNEUS LTDA

Atividade Principal

COM PNEUS CAMARAS E ACESSORIOS

Horário de Funcionamento

Econômico

13469

Início da Atividade

01/05/1992

Código de Controle

WIS031202-000-YHKBCB-288296383

Fundamentação legal

Atividade(s) secundária(s)

Lubrificação, limpeza, lustração, revisão, carga e recarga, conserto, restauração, blindagem, manutenção e conservação de máquinas, veículos, aparelhos, equipamentos, motores, elevadores ou de qualquer objeto (exceto peças e partes empregadas, que ficam sujeitas ao ICMS).

Características



A validade do documento pode ser consultada no site da prefeitura por meio do código de controle informado.
<http://www.bentogoncalves.rs.gov.br>

BENTO GONÇALVES (RS), 19 de fevereiro de 2019

Rua 10 de novembro, 190 - Cidade Alta
Bento Gonçalves (RS) - CEP: 95.700-382



REPÚBLICA FEDERATIVA DO BRASIL
CADASTRO NACIONAL DA PESSOA JURÍDICA

NÚMERO DE INSCRIÇÃO 94.510.682/0001-26 MÁTRIZ	COMPROVANTE DE INSCRIÇÃO E DE SITUAÇÃO CADASTRAL	DATA DE ABERTURA 24/03/1992
NOME EMPRESARIAL MODELO PNEUS LTDA		
TÍTULO DO ESTABELECIMENTO (NOME DE FANTASIA) *****	PORTE DEMAIS	
CÓDIGO E DESCRIÇÃO DA ATIVIDADE ECONÔMICA PRINCIPAL 45.30-7-05 - Comércio a varejo de pneumáticos e câmaras-de-ar		
CÓDIGO E DESCRIÇÃO DAS ATIVIDADES ECONÔMICAS SECUNDÁRIAS 45.20-0-06 - Serviços de borracharia para veículos automotores 45.30-7-03 - Comércio a varejo de peças e acessórios novos para veículos automotores 68.10-2-02 - Aluguel de imóveis próprios 45.30-7-02 - Comércio por atacado de pneumáticos e câmaras-de-ar 45.30-7-01 - Comércio por atacado de peças e acessórios novos para veículos automotores		
CÓDIGO E DESCRIÇÃO DA NATUREZA JURÍDICA 206-2 - Sociedade Empresária Limitada		
LOGRADOURO AV MARECHAL HUMBERTO DE ALENCAR CASTELO BRANCO	NÚMERO 56	COMPLEMENTO
CEP 95.705-880	BAIRRO/DISTRITO LICORSUL	MUNICÍPIO BENTO GONCALVES
UF RS	TELEFONE (54) 3455-6500	ENDEREÇO ELETRÔNICO
ENTE FEDERATIVO RESPONSÁVEL (EFR) *****		
SITUAÇÃO CADASTRAL ATIVA	DATA DA SITUAÇÃO CADASTRAL 03/11/2005	
MOTIVO DE SITUAÇÃO CADASTRAL		
SITUAÇÃO ESPECIAL *****	DATA DA SITUAÇÃO ESPECIAL *****	

Aprovado pela Instrução Normativa RFB nº 1.863, de 27 de dezembro de 2018.

Emitido no dia 18/06/2019 às 10:10:00 (data e hora de Brasília).

Página: 1/1



MINISTÉRIO DA FAZENDA
Secretaria da Receita Federal do Brasil
Procuradoria-Geral da Fazenda Nacional

CERTIDÃO NEGATIVA DE DÉBITOS RELATIVOS AOS TRIBUTOS FEDERAIS E À DÍVIDA ATIVA DA UNIÃO

Nome: **MODELO PNEUS LTDA**
CNPJ: **94.510.682/0001-26**

Ressalvado o direito de a Fazenda Nacional cobrar e inscrever quaisquer dívidas de responsabilidade do sujeito passivo acima identificado que vierem a ser apuradas, é certificado que não constam pendências em seu nome, relativas a créditos tributários administrados pela Secretaria da Receita Federal do Brasil (RFB) e a inscrições em Dívida Ativa da União (DAU) junto à Procuradoria-Geral da Fazenda Nacional (PGFN).

Esta certidão é válida para o estabelecimento matriz e suas filiais e, no caso de ente federativo, para todos os órgãos e fundos públicos da administração direta a ele vinculados. Refere-se à situação do sujeito passivo no âmbito da RFB e da PGFN e abrange inclusive as contribuições sociais previstas nas alíneas 'a' a 'd' do parágrafo único do art. 11 da Lei nº 8.212, de 24 de julho de 1991.

A aceitação desta certidão está condicionada à verificação de sua autenticidade na Internet, nos endereços <<http://rfb.gov.br>> ou <<http://www.pgfn.gov.br>>.

Certidão emitida gratuitamente com base na Portaria Conjunta RFB/PGFN nº 1.751, de 2/10/2014.

Emitida às 17:17:08 do dia 24/04/2019 <hora e data de Brasília>.

Válida até ~~21/10/2019~~

Código de controle da certidão: **5CF3.5741.A6E8.00AB**

Qualquer rasura ou emenda invalidará este documento.

X
✓
1/1



Certidão de Situação Fiscal nº 0013418306

Identificação do titular da certidão:

Nome: **MODELO PNEUS LTDA**
Endereço: **AV MAL HUMBERTO DE A CASTELO BRANCO, 56
LICORSUL, BENTO GONCALVES - RS**
CNPJ: **94.510.682/0001-26**

Certificamos que, aos **28** dias do mês de **MAIO** do ano de **2019**, revendo os bancos de dados da Secretaria da Fazenda, o titular acima enquadra-se na seguinte situação:
CERTIDAO NEGATIVA

Descrição dos Débitos/Pendências:

Esta certidão **NÃO É VÁLIDA** para comprovar;

- a) a quitação de tributos devidos mensalmente e declarados na Declaração Anual de Simples Nacional (DASN) e no Programa Gerador do Documento de Arrecadação do Simples Nacional (PGDAS-D) pelos contribuintes optantes pelo Simples Nacional;
- b) em procedimento judicial e extrajudicial de inventário, de arrolamento, de separação, de divórcio e de dissolução de união estável, a quitação de ITCD, Taxa Judiciária e ITBI, nas hipóteses em que este imposto seja de competência estadual (Lei nº 7.608/81).

No caso de doação, a Certidão de Quitação do ITCD deve acompanhar a Certidão de Situação Fiscal.

Esta certidão constitui-se em meio de prova de existência ou não, em nome do interessado, de débitos ou pendências relacionados na Instrução Normativa nº 45/98, Título IV, Capítulo V, 1.1.

A presente certidão não elide o direito de a Fazenda do Estado do Rio Grande do Sul proceder a posteriores verificações e vir a cobrar, a qualquer tempo, crédito que seja assim apurado.

Esta certidão é válida até 26/7/2019.

Certidão expedida gratuitamente e com base na IN/DRP nº 45/98, Título IV, Capítulo V.

Autenticação: 0023064373

A autenticidade deste documento deverá ser confirmada em <https://www.sefaz.rs.gov.br>.

**MUNICIPIO DE BENTO GONÇALVES**

Arrecadação

Certidão Débito Negativa - Contribuinte

Local de Emissão (0 - Interno, 1 - Portal): 1 Cliente: 2245 Ano Certidão de Débito: 2019 Número
Certidão de Débito: 14579 Usuário: 0

Pág 1 / 1

000757

**MUNICÍPIO DE BENTO GONÇALVES**
ESTADO DO RIO GRANDE DO SUL**CERTIDÃO NEGATIVA DO CONTRIBUINTE - Nº 14579/2019****Contribuinte**

Nome/Razão: 270776 - MODELO PNEUS LTDA

CNPJ/CPF: 94.510.682/0001-26

Endereço: RUA MARECHAL HUMBERTO A. DE CASTELO BRANCO, 56

Complemento:

Bairro: PLANALTO

Cidade: Bento Gonçalves - RS

Finalidade

DATA DE EMISSÃO	DATA DE VALIDADE
23/05/2019	21/08/2019 - 90 dias

Certificamos que até a presente data não constam débitos tributários e/ou não tributários para com o Município de Bento Gonçalves, relativos ao contribuinte acima descrito, ressalvado o direito da Fazenda Pública Municipal constituir créditos tributários por fatos geradores que venham a ser apurados posteriormente à data de emissão desta Certidão.

Bento Gonçalves - RS, 23 de maio de 2019

A validade do documento pode ser consultada no site da prefeitura por meio do código de controle informado. <http://www.bentogoncalves.rs.gov.br>

Código de autenticação: WGT211201-000-WCMYWO-296328097

**MUNICIPIO DE BENTO GONÇALVES**

Arrecadação

Certidão Débito Negativa - Imóvel

Local de Emissão (0 - Interno, 1 - Portal): 1 Cliente: 2245 Ano Certidão de Débito: 2019 Número
Certidão de Débito: 14580 Usuário: 0

000758

**MUNICÍPIO DE BENTO GONÇALVES**
ESTADO DO RIO GRANDE DO SUL**CERTIDÃO NEGATIVA DO IMÓVEL - Nº 14580/2019****DADOS DO PROPRIETÁRIO**

Nome/Razão: 270776 - MODELO PNEUS LTDA

CNPJ/CPF: 94.510.682/0001-26

Endereço: RUA MARECHAL HUMBERTO A. DE CASTELO BRANCO, 56

Complemento:

Bairro: PLANALTO

Cidade: Bento Gonçalves - RS

DADOS DO IMÓVEL URBANO

Matrícula: Código do Imóvel: 11667

Insc. Imobiliária: 01.6.022.0132.001

Quadra:

Lote:

Endereço: RUA MARECHAL HUMBERTO A. DE CASTELO BRANCO

Número: 56

CEP: 95.705-880

Bairro: PLANALTO

Cidade: Bento Gonçalves

Estado: RS

Edifício:

Complemento:

Loteamento

Bloco/Apto: /

Inf. Complementar:

Finalidade

DATA DE EMISSÃO

DATA DE VALIDADE

23/05/2019

21/08/2019 - 90 dias

Certificamos que até a presente data não constam débitos tributários e/ou não tributários para com o Município de Bento Gonçalves, relativos ao contribuinte acima descrito, ressalvado o direito da Fazenda Pública Municipal constituir créditos tributários por fatos geradores que venham a ser apurados posteriormente à data de emissão desta Certidão.

Bento Gonçalves - RS, 23 de maio de 2019

A validade do documento pode ser consultada no site da prefeitura por meio do código de controle informado. [littp://www.bentogoncalves.rs.gov.br](http://www.bentogoncalves.rs.gov.br)



MUNICÍPIO DE BENTO GONÇALVES

Arrecadação

Certidão Débito Negativa - Imóvel

Local de Emissão (0 - Interno, 1 - Portal): 1 Cliente: 2245 Ano Certidão de Débito: 2019 Número

Certidão de Débito: 14580 Usuário: 0

Código de autenticação: WGT211202-000-GBNDKH-296328158

000753

000760

Voltar

Imprimir

**Certificado de Regularidade
do FGTS - CRF****Inscrição:** 94.510.682/0001-26**Razão Social:** MODELO PNEUS LTDA**Endereço:** RUA MAL H A CASTELO BRANCO / 56 / PLANALTO BENTO GONCALVES -
RS

A Caixa Econômica Federal, no uso da atribuição que lhe confere o Art. 7, da Lei 8.036, de 11 de maio de 1990, certifica que, nesta data, a empresa acima identificada encontra-se em situação regular perante o Fundo de Garantia do Tempo de Serviço - FGTS.

O presente Certificado não servirá de prova contra cobrança de quaisquer débitos referentes a contribuições e/ou encargos devidos, decorrentes das obrigações com o FGTS.

Validade: 10/06/2019 a ~~09/07/2019~~**Certificação Número:** 2019061001341925251263

Informação obtida em 18/06/2019 14:34:26

A utilização deste Certificado para os fins previstos em Lei esta condicionada a verificação de autenticidade no site da Caixa:
www.caixa.gov.br



PODER JUDICIÁRIO
JUSTIÇA DO TRABALHO

CERTIDÃO NEGATIVA DE DÉBITOS TRABALHISTAS

Nome: MODELO PNEUS LTDA

(MATRIZ E FILIAIS) CNPJ: 94.510.682/0001-26

Certidão nº: 171656476/2019

Expedição: 30/04/2019, às 08:02:58

Validade: ~~26/10/2019~~ 180 (cento e oitenta) dias, contados da data de sua expedição.

C e r t i f i c a - s e q u e M O D E L O P N E U S L T D A
(MATRIZ E FILIAIS), inscrito(a) no CNPJ sob o nº
94.510.682/0001-26, NÃO CONSTA do Banco Nacional de Devedores
Trabalhistas.

Certidão emitida com base no art. 642-A da Consolidação das Leis do Trabalho, acrescentado pela Lei nº 12.440, de 7 de julho de 2011, e na Resolução Administrativa nº 1470/2011 do Tribunal Superior do Trabalho, de 24 de agosto de 2011.

Os dados constantes desta Certidão são de responsabilidade dos Tribunais do Trabalho e estão atualizados até 2 (dois) dias anteriores à data da sua expedição.

No caso de pessoa jurídica, a Certidão atesta a empresa em relação a todos os seus estabelecimentos, agências ou filiais.

A aceitação desta certidão condiciona-se à verificação de sua autenticidade no portal do Tribunal Superior do Trabalho na Internet (<http://www.tst.jus.br>).

Certidão emitida gratuitamente.

INFORMAÇÃO IMPORTANTE

Do Banco Nacional de Devedores Trabalhistas constam os dados necessários à identificação das pessoas naturais e jurídicas inadimplentes perante a Justiça do Trabalho quanto às obrigações estabelecidas em sentença condenatória transitada em julgado ou em acordos judiciais trabalhistas, inclusive no concernente aos recolhimentos previdenciários, a honorários, a custas, a emolumentos ou a recolhimentos determinados em lei; ou decorrentes de execução de acordos firmados perante o Ministério Público do Trabalho ou Comissão de Conciliação Prévia.



CERTIDÃO JUDICIAL CÍVEL NEGATIVA

À vista dos registros constantes nos sistemas de Informática do Poder Judiciário do Estado do Rio Grande do Sul é expedida a presente certidão por não constar distribuição de ação falimentar, concordatária, recuperação judicial e extrajudicial em tramitação contra a seguinte parte interessada:

Modelo Pneus Ltda *****
CNPJ nº 94.510.682/0001-26, estabelecida na Avenida Marechal Humberto de Alencar Castelo Branco, 56, Bairro Licorsul, em Bento Gonçalves, RS

Bento Gonçalves, 27 de maio de 2019, às 09h15min

Joselaine Müller
Matr. nº. 14787679
Oficial Escrevente



000763



CARFÓRIO
POUBEL
Rua Osvaldo Aranha, 521 - Loja 2
Centro - Bento Gonçalves - RS
Fone: (54) 3055-7022 / 3055-4567
Allan Nunes Poubel
Tabelião
Reconheço a AUTENTICIDADE da firma de NESTOR STEFANI, indicada
com a esta. Selo Digital 0040.05.4200003.00052
Em testemunho de verdade.
Bento Gonçalves/RS, 23 de novembro de 2018
CANDICE COMOTTO - Escrevente Autorizada
E-mail: R\$8,80 + Selo digital: R\$1,40. 13:11:41-5238210-22560 10
Candice Comotto
Escrevente Autorizada

PREFEITURA MUNICIPAL DE BENTO GONÇALVES
ESTADO DO RIO GRANDE DO SUL
Secretaria Municipal de Finanças

ATESTADO DE CAPACIDADE TÉCNICA

MODELO PNEUS LTDA

Atestamos para os devidos fins que a **MODELO PNEUS Ltda.**, inscrita no CNPJ sob o nº **94510682/0001-26**, situada na Rua Mal. Humberto de Alencar Castelo Branco, nº 56, Bairro Planalto, na cidade de Bento Gonçalves, RS, forneceu e executou ao Município de Bento Gonçalves/RS, sita a Rua Mal. Deodoro, 70, Centro, Bento Gonçalves/RS, inscrita no CNPJ 87849923/0001-09, objetos/serviços abaixo especificados, através de processos licitatórios, na modalidade Registro de Preços, amparados pela Lei 8.666/93 e suas alterações;

OBJETOS DE FORNECIMENTO

- 1 - Pneus, Câmaras de Ar, Protetores, das marcas Firestone, Bridgestone, Pirelli, Seiberling, Rinaldi, Goodyear, Michelin, Advance, Solideal, BRT, Trelleborg;
- 2 - Rodas, válvulas;
- 3 - Serviços de Montagem e desmontagem de Pneus; Conserto de Pneus; Balanceamento, alinhamento, regulagem, Caster, etc.

VALORES PAGOS PELAS MERCADORIAS E SERVIÇOS

No período de 01/01/2017 até 31/10/2018, o Município de Bento Gonçalves, pagou a Modelo Pneus Ltda, a importância de R\$ 229.536,53 (duzentos e vinte e nove mil, quinhentos e trinta e seis reais e cinquenta e três centavos), pelas mercadorias e serviços acima descritos, correspondente as seguintes Notas Fiscais:

41109, 41110, 82017, 0917, 9172, 9173, 70274, 102017, 122017, 125479, 544879, 987563, 875423, 102018, 72854, 1220173, 1220179, 012018, 73874, 73873, 022018, 032018, 042018, 052018, 012018, 062018, 78241, 78232, 072018, 79120, 79542, 082018, 79935, 082018, 092018, 80538.

A referida empresa executa satisfatoriamente os serviços, não existindo registros, até a presente data, de fatos que desabonem sua conduta e responsabilidade com as obrigações assumidas.

O presente Atestado terá validade de um ano, a partir desta data.

Bento Gonçalves, 21 de novembro de 2018.

Nestor Stefani

Coordenador de Compras e Licitações

Município de Bento Gonçalves

Secretaria Municipal de Finanças

Avenida Osvaldo Aranha, nº 1105, Cidade Alta

CEP- 95700-324

ATESTADO DE CAPACIDADE TÉCNICA

Atestamos para os devidos fins que a empresa Modelo Pneus Ltda, CNPJ Nº 94.510.682/0001-26, estabelecida na Rua Mal.Humberto de Alencar Castelo Branco, nº 56, em Bento Gonçalves – RS, representada pelo Sr. Igelso Ludovico Cecon, forneceu e executou para a Prefeitura Municipal de Anta Gorda – RS, sito a rua PE Hermínio Catelli, 659, Anta Gorda - RS, fone: 51-3756-1149, CNPJ Nº 87.261.509/0001-76, os produtos abaixo especificados :

Objeto do Contrato: Pneus 175/70R13, 185/60R14, 185/70R14, 7.50x16, 10.00x20, 10.00R20, 165/70r13, 9.00x20, 9.00R20, 11.00x22, 11.00R22, 295/80R22.5, 275/80R22.5; ; 9.00x20; 205/60R15;14.00x24, 17.5x25, 16.9x24, 18.4x30, 10.5/65-16, 10-16.5, 185/65r14, 195/70R14, 12.4-24, 20.5/23.5x25, 195/75R16, 205/75R16, 215/70R15, 215/75R17.5, 235/75R15, 14.00x24, 17.5x25, 13.00x24, 12x16.5, 19.5x24, 12.5/80-18, 9.00X16, etc... Câmaras de ar e protetores, com balanceamentos, geometria, Rodízios.

Notas Fiscais:

NFS, Nº 44597, 44596, 22188, 22187, 22186, 21595, 21594, 21593, 15313, 10067, 8329, 3293, 3292, 3291, 2762, 89057, 89054, 88815, 88814, 88813, 88726, 88409, 87994, 86112, 86111, 86079, 85997, 84780, 84779, 84776, 84006, 82895, 82628, 82627, 82626, 82489, 81537, 79355, 79354, 79086, 77963, 71578, 70637, 69992, 69063, 69062, 64324, 51596, 51595, 51594, 51593, 48701, 48700, 44851

Período: 2003 à 2016.

Quant.: Pneus 438, câmaras de ar 393 e 286 protetores

Marcas Bridgestone/ Firestone / Pirelli/ Goodyear/ Advance

Câmaras de ar Qbom/ Tortuga e Vulcan

Protetores Ruzi/ Vival / SBN

Valor do contrato: 544.360,50 (Quinhentos e quarenta e quatro mil, trezentos e sessenta reais e cinquenta centavos).

Atestamos ainda, que os produtos foram entregues dentro das condições e prazos estabelecidos, os mesmos sempre atingiram às médias superiores a 15.000 Km, e não temos nada que os desabone no que tange em fornecimento destes produtos, não existindo em nossos registros, até a presente data, fatos que desabonem sua conduta e responsabilidade com as obrigações assumidas.

Válido por um ano.

SERVIÇOS NOTARIAIS E REGISTRARIAIS DE ANTA GORDA - RS
R. Antônio Macho, 1454 - Centro - Anta Gorda - RS - CEP 95980-000 - Fone/Fax: (51) 3756-1106
Tabela: Vanda Maria Celso Pressi-Tabeliã

Reconheço AUTENTICA a firma de DAGOLBERTO CHIAMULERA, indicada com a seta de uso deste Tabelionato, Dou fé.
EM TESTEMUNHO DA VERDADE
Anta Gorda, RS, 13 de agosto de 2018

VANDA MARIA CELSO PRESSI-TABELIÃ
E-mail: R\$ 8,60 • Selo digital: R\$ 1,40 - 0172.01.1800004.05147

Anta Gorda-RS, 08 de Agosto de 2018.

SERV. NOTARIAL
ANTA GORDA

Dagoberto Chiamulera
CPF: 375.330.100-00

Presidente da Comissão de Licitações



Transportadora
Ravello

000765

ATESTADO DE QUALIFICAÇÃO TÉCNICA

Atestamos para os devidos fins que a empresa **Modelo Pneus Ltda**, CNPJ nº 94.510.682/0001-26, estabelecida na Rua Mal. Humberto de Alencar Casteló Branco, nº 56, Bairro Planalto na cidade de Bento Gonçalves/RS, forneceu e executou para esta empresa **Transportadora Ravello Ltda**, sita á Rua Carlos Dreher Neto, 100, Bento Gonçalves/RS, inscrita no CNPJ nº 88.671.003/0001-06, Ins. Estadual nº 010/0044492, os materiais/equipamentos/serviços, abaixo especificados:

- 1) **Contrato:** Notas Fiscais nº 77403; 74949; 74322; 73373; 73090; 72233; 71751; 71658; 71295; 70561; 70085; 68862; 68776; 68090; 67852; 66880; 65398; 65333; 64236; 63523.
- 2) **Objeto do contrato:** Pneus/ camaras de ar: 6.00x9, 215/75R17,5 12 lonas ; 295/80R22.5 16 lonas; 205/60R15; 225/R17; 195/55R15; 225/45R17, 12-16.5 .
- 3) **Período:** 2017/2018
- 4) **Quantidade:** 92 Pneus
- 5) **Valor Total do Contrato:** R\$ 126,225,00

Atestamos ainda, que os fornecimentos estão sendo e foram executados satisfatoriamente com qualidade nos produtos e garantia conforme manual do fabricante, nos prazos e especificações solicitados não existindo, em nossos registros, até a presente data, fatos que desabonem sua conduta e responsabilidade com as obrigações assumidas, atestamos ainda que os mesmos são de 1º qualidade, tendo durabilidade normal e que os mesmos sempre atingiram as medias superiores á 25.000 Km, havendo a logística reversa dos pneus substituídos.

Validade 01 ano

Bento Gonçalves-RS, 23 de agosto de 2018.

Giancarlo
TRANSPORTADORA RAVANELLO LTDA
Giancarlo Ravello

Giancarlo Ravello
Diretor
CPF: 808.942.910-68
Fone: 54-3452-2933



Instituto DAMO
Rua Marechal Deodoro, 111
Fone: 54 3472-1133 - Fone Fax: 54 3473-3433 - Bando: 040400000-82
e-mail: id@damo.org.br - www.damo.org.br - Av. Brasil, 1000 - Bento Gonçalves, RS

Reconheço e peço a parte por semelhança a assinatura de Giancarlo Ravello por Transportadora Ravello Ltda., indicadas pela seta, diante da impossibilidade do firmatário em comparecer. Dou fé.
Bento Gonçalves-RS, 23/08/2018 - 16:29:30

EM TESTEMUNHO DA VERDADE

Marines Nunes Basso Pellegrini - Escrevente Autor.
Emol: R\$8,80 + Selo digital: R\$1,40
0039.01.1800004.07818

Marines

88671003/0001-06
Transportadora Ravello LTDA
R: Carlos Dreher Neto, 100
D: Vila Nova
CEP: 95700-000
Bento Gonçalves

[Handwritten signature]

BRASIL

Serviços Barra GovBr

000766



----- Site do Inmetro ----- ▾



Certificados

Produtos

Serviços

Empresas

Organismos Acreditados

Produtos e Serviços com Conformidade Avaliada



Certificados



Resultado da Consulta:

33 Certificado(s)

441 Produtos(s)

0 Serviços(s)

Página 1

Certificador: IQA Nº Certificado: 04P-0001.14-05 Tipo: Produto Emissão: 16/02/2001 Validade:

06/09/2020 Status do Certificado: Ativo Doc.Normativo Portaria Inmetro nº 544 de 25/10/2012

CNPJ/CPF	Razão Social / Nome (PF)	Nome fantasia	Endereço	Status	Papel da empresa
	BRIDGESTONE ARGENTINA S.A.	BRIDGESTONE ARGENTINA S.A.	AV. ANTÁRTIDA ARGENTINA, 2715 - - - LLAVALLOL - B. A., - ARGENTINA	ATIVO	FABRICANTE
57497539000115	BRIDGESTONE DO BRASIL INDÚSTRIA E COMÉRCIO LTDA.	BRIDGESTONE DO BRASIL IND.E COM. LTDA.	AV. QUEIROZ DOS SANTOS, 1717 - - - SANTO ANDRÉ, SP - BRASIL	ATIVO	REPRESENTANTE LEGAL
57497539000700	BRIDGESTONE DO BRASIL INDÚSTRIA E COMÉRCIO LTDA.	BRIDGESTONE DO BRASIL INDÚSTRIA E COMÉRC	ROD. BA 535, KM 11,5, - - POLO PETROQUÍMICO - CAMAÇARI, BA - BRASIL	ATIVO	FABRICANTE
Marca	Modelo	Importado	Descrição		
BRIDGESTONE	BRIDGESTONE 215/75R17.5 126/124J R155Z / 241507	NÃO	(F05) 4A2B2C2		
BRIDGESTONE	BRIDGESTONE 215/75R17.5 126/124M M714Z / 197113	NÃO	(F05) 4A2B2C2		
BRIDGESTONE	BRIDGESTONE 215/75R17.5 126/124M M814Z / 249565	NÃO	(F05) 4A2B2C2		
DAYTON	DAYTON 215/75R17.5 126/124L D300Z / 008728	NÃO	(F05) 4A2B2C2		
FIRESTONE	FIRESTONE 215/75R17.5 126/124L FS558 / 009353	NÃO	(F05) 4A2B2C2		
FIRESTONE	FIRESTONE 215/75R17.5 126/124M FS557 / 226819	NÃO	(F05) 4A2B2C2		

Certificador: IQA Nº Certificado: 04P-0001.14-06 Tipo: Produto Emissão: 16/02/2001 Validade:

06/09/2020 Status do Certificado: Ativo Doc.Normativo

CNPJ/CPF	Razão Social / Nome (PF)	Nome fantasia	Endereço	Status	Papel da empresa
	BRIDGESTONE ARGENTINA S.A.	BRIDGESTONE ARGENTINA S.A.	AV. ANTÁRTIDA ARGENTINA, 2715 - - - LLAVALLOL - B. A., - ARGENTINA	ATIVO	FABRICANTE
57497539000115	BRIDGESTONE DO BRASIL INDÚSTRIA E COMÉRCIO LTDA.	BRIDGESTONE DO BRASIL IND.E COM. LTDA.	AV. QUEIROZ DOS SANTOS, 1717 - - - SANTO ANDRÉ, SP - BRASIL	ATIVO	REPRESENTANTE LEGAL
57497539000700	BRIDGESTONE DO BRASIL INDÚSTRIA E COMÉRCIO LTDA.	BRIDGESTONE DO BRASIL INDÚSTRIA E COMÉRC	ROD. BA 535, KM 11,5, - - POLO PETROQUÍMICO - CAMAÇARI, BA - BRASIL	ATIVO	FABRICANTE
Marca	Modelo	Importado	Descrição		
BRIDGESTONE	BRIDGESTONE 225/75R16C 118/116R DURAVIS R630 / 225493	NÃO	(F06) 3A2B4C2		
BRIDGESTONE	BRIDGESTONE LT265/75R16 123/120R DUELER A/T REVO 2 / 005172	NÃO	(F06) 3A2B4C2		
FIRESTONE	FIRESTONE 225/75R16C 121/120R CV5000 / 009369	NÃO	(F06) 3A2B4C2		
FIRESTONE	FIRESTONE LT245/75R16 114/111S DESTINATION A/T (E2) / 227380	NÃO	(F06) 3A2B4C2		
FIRESTONE	FIRESTONE LT245/75R16 114/111S DESTINATION A/T (W5) / 217078	NÃO	(F06) 3A2B4C2		
FIRESTONE	FIRESTONE LT265/75R16 123/120R DESTINATION A/T / 215429	NÃO	(F06) 3A2B4C2		

Certificador: IQA Nº Certificado: 04P-0001.14-12 Tipo: Produto Emissão: 16/02/2001 Validade: 06/09/2020 Status do Certificado: Ativo Doc.Normativo

CNPJ/CPF	Razão Social / Nome (PF)	Nome fantasia	Endereço	Status	Papel da empresa
	BRIDGESTONE ARGENTINA S.A.	BRIDGESTONE ARGENTINA S.A.	AV. ANTÁRTIDA ARGENTINA, 2715 - - - LLAVALLOL - B. A., - ARGENTINA	ATIVO	FABRICANTE
57497539000115	BRIDGESTONE DO BRASIL INDÚSTRIA E COMÉRCIO LTDA.	BRIDGESTONE DO BRASIL IND.E COM. LTDA.	AV. QUEIROZ DOS SANTOS, 1717 - - - SANTO ANDRÉ, SP - BRASIL	ATIVO	REPRESENTANTE LEGAL
57497539000700	BRIDGESTONE DO BRASIL INDÚSTRIA E COMÉRCIO LTDA.	BRIDGESTONE DO BRASIL INDÚSTRIA E COMÉRC	ROD. BA 535, KM 11,5, - - POLO PETROQUÍMICO - CAMAÇARI, BA - BRASIL	ATIVO	FABRICANTE
Marca	Modelo	Importado	Descrição		
BRIDGESTONE	BRIDGESTONE 9.00R20 141/139L R250 / 292753	NÃO	(F12) 4A2B4C1		
FIRESTONE	FIRESTONE 9.00R20 140/137L T545 / 209863	NÃO	(F12) 4A2B4C1		
FIRESTONE	FIRESTONE 9.00R20 140/137L T546 / 294748	NÃO	(F12) 4A2B4C1		
FIRESTONE	FIRESTONE 9.00R20 141/139L T545 / 007098	NÃO	(F12) 4A2B4C1		
FIRESTONE	FIRESTONE 9.00R20 141/139L T546 / 007099	NÃO	(F12) 4A2B4C1		

Certificador: IQA Nº Certificado: 04P-0001.14-14 Tipo: Produto Emissão: 16/02/2001 Validade: 06/09/2020 Status do Certificado: Ativo Doc.Normativo

CNPJ/CPF	Razão Social / Nome (PF)	Nome fantasia	Endereço	Status	Papel da empresa
	BRIDGESTONE ARGENTINA S.A.	BRIDGESTONE ARGENTINA S.A.	AV. ANTÁRTIDA ARGENTINA, 2715 - - - LLAVALLOL - B. A., - ARGENTINA	ATIVO	FABRICANTE
57497539000115	BRIDGESTONE DO BRASIL INDÚSTRIA E COMÉRCIO LTDA.	BRIDGESTONE DO BRASIL IND.E COM. LTDA.	AV. QUEIROZ DOS SANTOS, 1717 - - - SANTO ANDRÉ, SP - BRASIL	ATIVO	REPRESENTANTE LEGAL
57497539000700	BRIDGESTONE DO BRASIL INDÚSTRIA E COMÉRCIO LTDA.	BRIDGESTONE DO BRASIL INDÚSTRIA E COMÉRC	ROD. BA 535, KM 11,5, - - POLO PETROQUÍMICO - CAMAÇARI, BA - BRASIL	ATIVO	FABRICANTE
Marca	Modelo	Importado	Descrição		
BRIDGESTONE	BRIDGESTONE 11R22.5 146/143L R250FZ / 210169	NÃO	(F14) 4A2B5C2		
BRIDGESTONE	BRIDGESTONE 235/75R17.5 143/141J V-STEEL RIB 184 / 285315	NÃO	(F14) 4A2B5C2		
FIRESTONE	FIRESTONE 11R22.5 146/143G T831Z / 227227	NÃO	(F14) 4A2B5C2		
FIRESTONE	FIRESTONE 11R22.5 146/143K T819 / 294535	NÃO	(F14) 4A2B5C2		
FIRESTONE	FIRESTONE 11R22.5 146/143L FD663 / 211206	NÃO	(F14) 4A2B5C2		
FIRESTONE	FIRESTONE 11R22.5 146/143L FS567 / 151068	NÃO	(F14) 4A2B5C2		

Certificador: IQA Nº Certificado: 04P-0001.14-15 Tipo: Produto Emissão: 16/02/2001 Validade: 06/09/2020 Status do Certificado: Ativo Doc.Normativo

CNPJ/CPF	Razão Social / Nome (PF)	Nome fantasia	Endereço	Status	Papel da empresa
	BRIDGESTONE ARGENTINA S.A.	BRIDGESTONE ARGENTINA S.A.	AV. ANTÁRTIDA ARGENTINA, 2715 - - - LLAVALLOL - B. A., - ARGENTINA	ATIVO	FABRICANTE
57497539000115	BRIDGESTONE DO BRASIL INDÚSTRIA E COMÉRCIO LTDA.	BRIDGESTONE DO BRASIL IND.E COM. LTDA.	AV. QUEIROZ DOS SANTOS, 1717 - - - SANTO ANDRÉ, SP - BRASIL	ATIVO	REPRESENTANTE LEGAL
57497539000700	BRIDGESTONE DO BRASIL INDÚSTRIA E COMÉRCIO LTDA.	BRIDGESTONE DO BRASIL INDÚSTRIA E COMÉRC	ROD. BA 535, KM 11,5, - - POLO PETROQUÍMICO - CAMAÇARI, BA - BRASIL	ATIVO	FABRICANTE
Marca	Modelo	Importado	Descrição		
BRIDGESTONE	BRIDGESTONE 10.00R20 146/143K L355Z / 294012	NÃO	(F15) 4A2B5C1		
BRIDGESTONE	BRIDGESTONE 10.00R20 146/143L M729 / 209812	NÃO	(F15) 4A2B5C1		
FIRESTONE	FIRESTONE 10.00R20 146/143D T831 / 007125	NÃO	(F15) 4A2B5C1		
FIRESTONE	FIRESTONE 10.00R20 146/143G CITY TRANSPORTE RADIAL / 203624	NÃO	(F15) 4A2B5C1		
FIRESTONE	FIRESTONE 10.00R20 146/143K T819 / 294497	NÃO	(F15) 4A2B5C1		
FIRESTONE	FIRESTONE 10.00R20 146/143L FS557 /	NÃO	(F15) 4A2B5C1		

196994

FIRESTONE	FIRESTONE 10.00R20 146/143L T546 / 007127	NÃO	(F15) 4A2B5C1
-----------	---	-----	---------------

Certificador: IQA Nº Certificado: 04P-0001.14-16 Tipo: Produto Emissão: 16/02/2001 Validade: 06/09/2020 Status do Certificado: Ativo Doc.Normativo

CNPJ/CPF	Razão Social / Nome (PF)	Nome fantasia	Endereço	Status	Papel da empresa
	BRIDGESTONE ARGENTINA S.A.	BRIDGESTONE ARGENTINA S.A.	AV. ANTÁRTIDA ARGENTINA, 2715 - - - LLAVALLOL - B. A., - ARGENTINA	ATIVO	FABRICANTE
57497539000115	BRIDGESTONE DO BRASIL INDÚSTRIA E COMÉRCIO LTDA.	BRIDGESTONE DO BRASIL IND.E COM. LTDA.	AV. QUEIROZ DOS SANTOS, 1717 - - - SANTO ANDRÉ, SP - BRASIL	ATIVO	REPRESENTANTE LEGAL
57497539000700	BRIDGESTONE DO BRASIL INDÚSTRIA E COMÉRCIO LTDA.	BRIDGESTONE DO BRASIL INDÚSTRIA E COMÉRC	ROD. BA 535, KM 11,5, - - POLO PETROQUÍMICO - CAMAÇARI, BA - BRASIL	ATIVO	FABRICANTE
Marca	Modelo	Importado	Descrição		
BRIDGESTONE	BRIDGESTONE 10.00R20 147/143K M840Z / 241949	NÃO	(F16) 4A2B6C1		
BRIDGESTONE	BRIDGESTONE 10.00R20 147/143L R268Z / 000915	NÃO	(F16) 4A2B6C1		
BRIDGESTONE	BRIDGESTONE 11.00R22 151/148L M729 / 209761	NÃO	(F16) 4A2B6C1		
FIRESTONE	FIRESTONE 10.00R20 148/144D T831 / 281549	NÃO	(F16) 4A2B6C1		
FIRESTONE	FIRESTONE 10.00R20 148/144L T546 / 294721	NÃO	(F16) 4A2B6C1		
FIRESTONE	FIRESTONE 11.00R22 150/146D T831Z / 203743	NÃO	(F16) 4A2B6C1		
FIRESTONE	FIRESTONE 11.00R22 150/146L FS557Z / 206089	NÃO	(F16) 4A2B6C1		
FIRESTONE	FIRESTONE 11.00R22 150/146L T546 / 150932	NÃO	(F16) 4A2B6C1		
FIRESTONE	FIRESTONE 11.00R22 151/148K T819 / 294527	NÃO	(F16) 4A2B6C1		

Certificador: IQA Nº Certificado: 04P-0001.14-17 Tipo: Produto Emissão: 16/02/2001 Validade: 06/09/2020 Status do Certificado: Ativo Doc.Normativo

CNPJ/CPF	Razão Social / Nome (PF)	Nome fantasia	Endereço	Status	Papel da empresa
	BRIDGESTONE ARGENTINA S.A.	BRIDGESTONE ARGENTINA S.A.	AV. ANTÁRTIDA ARGENTINA, 2715 - - - LLAVALLOL - B. A., - ARGENTINA	ATIVO	FABRICANTE
57497539000115	BRIDGESTONE DO BRASIL INDÚSTRIA E COMÉRCIO LTDA.	BRIDGESTONE DO BRASIL IND.E COM. LTDA.	AV. QUEIROZ DOS SANTOS, 1717 - - - SANTO ANDRÉ, SP - BRASIL	ATIVO	REPRESENTANTE LEGAL
57497539000700	BRIDGESTONE DO BRASIL INDÚSTRIA E COMÉRCIO LTDA.	BRIDGESTONE DO BRASIL INDÚSTRIA E COMÉRC	ROD. BA 535, KM 11,5, - - POLO PETROQUÍMICO - CAMAÇARI, BA - BRASIL	ATIVO	FABRICANTE
Marca	Modelo	Importado	Descrição		
BRIDGESTONE	BRIDGESTONE 11R24.5 149/146L FD663 / 293733	NÃO	(F17) 4A2B6C2		
BRIDGESTONE	BRIDGESTONE 275/80R22.5 148/145M R250 / 197198	NÃO	(F17) 4A2B6C2		
BRIDGESTONE	BRIDGESTONE 275/80R22.5 149/146J R155Z / 227652	NÃO	(F17) 4A2B6C2		
BRIDGESTONE	BRIDGESTONE 275/80R22.5 149/146J R163S / 011722	NÃO	(F17) 4A2B6C2		
BRIDGESTONE	BRIDGESTONE 275/80R22.5 149/146J R163Z / 006668	NÃO	(F17) 4A2B6C2		
BRIDGESTONE	BRIDGESTONE 275/80R22.5 149/146K L320Z S / 005176	NÃO	(F17) 4A2B6C2		
BRIDGESTONE	BRIDGESTONE 275/80R22.5 149/146K L325 / 011715	NÃO	(F17) 4A2B6C2		
BRIDGESTONE	BRIDGESTONE 275/80R22.5 149/146K M840BZ / 000633	NÃO	(F17) 4A2B6C2		
BRIDGESTONE	BRIDGESTONE 275/80R22.5 149/146K M842 / 011711	NÃO	(F17) 4A2B6C2		
BRIDGESTONE	BRIDGESTONE 275/80R22.5 149/146L M729EZ / 217095	NÃO	(F17) 4A2B6C2		
BRIDGESTONE	BRIDGESTONE 275/80R22.5 149/146L M736Z / 005578	NÃO	(F17) 4A2B6C2		
BRIDGESTONE	BRIDGESTONE 275/80R22.5 149/146L R268Z / 000803	NÃO	(F17) 4A2B6C2		
BRIDGESTONE	BRIDGESTONE 275/80R22.5 149/146L R297DZ / 209387	NÃO	(F17) 4A2B6C2		
DAYTON	DAYTON 275/80R22.5 149/146L D300 / 004647	NÃO	(F17) 4A2B6C2		
DAYTON	DAYTON 275/80R22.5 149/146L D660D /	NÃO	(F17) 4A2B6C2		

	008460		
FIRESTONE	FIRESTONE 11R24.5 149/146K FD663 / 293733	NÃO	(F17) 4A2B6C2
FIRESTONE	FIRESTONE 11R24.5 149/146L FD663 / 293733	NÃO	(F17) 4A2B6C2
FIRESTONE	FIRESTONE 11R24.5 149/146L FS567 / 151076	NÃO	(F17) 4A2B6C2
FIRESTONE	FIRESTONE 12R22.5 150/147G T831 / 007128	NÃO	(F17) 4A2B6C2
FIRESTONE	FIRESTONE 275/80R22.5 149/146J CITY TRANSPORT RADIAL / 209319	NÃO	(F17) 4A2B6C2
FIRESTONE	FIRESTONE 275/80R22.5 149/146L FS400CZ / 001857	NÃO	(F17) 4A2B6C2
FIRESTONE	FIRESTONE 275/80R22.5 149/146L FS440Z / 007437	NÃO	(F17) 4A2B6C2
FIRESTONE	FIRESTONE 275/80R22.5 149/146M FD663II / 003769	NÃO	(F17) 4A2B6C2
FIRESTONE	FIRESTONE 275/80R22.5 149/146M FD663II / 8729	NÃO	(F17) 4A2B6C2

Certificador: IQA Nº Certificado: 04P-0001.14-18 Tipo: Produto Emissão: 16/02/2001 Validade: 06/09/2020 Status do Certificado: Ativo Doc.Normativo

CNPJ/CPF	Razão Social / Nome (PF)	Nome fantasia	Endereço	Status	Papel da empresa
	BRIDGESTONE ARGENTINA S.A.	BRIDGESTONE ARGENTINA S.A.	AV. ANTÁRTIDA ARGENTINA, 2715 --- LLAVALLOL - B. A., - ARGENTINA	ATIVO	FABRICANTE
57497539000115	BRIDGESTONE DO BRASIL INDÚSTRIA E COMÉRCIO LTDA.	BRIDGESTONE DO BRASIL IND.E COM. LTDA.	AV. QUEIROZ DOS SANTOS, 1717 --- SANTO ANDRÉ, SP - BRASIL	ATIVO	REPRESENTANTE LEGAL
57497539000700	BRIDGESTONE DO BRASIL INDÚSTRIA E COMÉRCIO LTDA.	BRIDGESTONE DO BRASIL INDÚSTRIA E COMÉRC	RÓD. BA 535, KM 11,5, --- POLO PETROQUÍMICO - CAMAÇARI, BA - BRASIL	ATIVO	FABRICANTE

Marca	Modelo	Importado	Descrição
BRIDGESTONE	BRIDGESTONE 12R22.5 152/148K M840Z / 210271	NÃO	(F18) 4A2B7C2
BRIDGESTONE	BRIDGESTONE 12R22.5 152/148L R250FZ / 292850	NÃO	(F18) 4A2B7C2
BRIDGESTONE	BRIDGESTONE 12R22.5 152/148M M729DZ / 197181	NÃO	(F18) 4A2B7C2
BRIDGESTONE	BRIDGESTONE 275/70R22.5 152/148J R268AZ TRAILER / 000292	NÃO	(F18) 4A2B7C2
BRIDGESTONE	BRIDGESTONE 295/80R22.5 152/148G L325 / 011713	NÃO	(F18) 4A2B7C2
BRIDGESTONE	BRIDGESTONE 295/80R22.5 152/148G V STEEL LUG L320Z / 244363	NÃO	(F18) 4A2B7C2
BRIDGESTONE	BRIDGESTONE 295/80R22.5 152/148J R155Z / 235778	NÃO	(F18) 4A2B7C2
BRIDGESTONE	BRIDGESTONE 295/80R22.5 152/148J R163Z / 005523	NÃO	(F18) 4A2B7C2
BRIDGESTONE	BRIDGESTONE 295/80R22.5 152/148K M840BZ / 241915	NÃO	(F18) 4A2B7C2
BRIDGESTONE	BRIDGESTONE 295/80R22.5 152/148K M842 / 011712	NÃO	(F18) 4A2B7C2
BRIDGESTONE	BRIDGESTONE 295/80R22.5 152/148M M729 / 210288	NÃO	(F18) 4A2B7C2
BRIDGESTONE	BRIDGESTONE 295/80R22.5 152/148M M736Z / 006710	NÃO	(F18) 4A2B7C2
BRIDGESTONE	BRIDGESTONE 295/80R22.5 152/148M M745Z / 006583	NÃO	(F18) 4A2B7C2
BRIDGESTONE	BRIDGESTONE 295/80R22.5 152/148M M792Z ECOPIA / 006582	NÃO	(F18) 4A2B7C2
BRIDGESTONE	BRIDGESTONE 295/80R22.5 152/148M R152BZ / 226683	NÃO	(F18) 4A2B7C2
BRIDGESTONE	BRIDGESTONE 295/80R22.5 152/148M R249Z / 249259	NÃO	(F18) 4A2B7C2
BRIDGESTONE	BRIDGESTONE 295/80R22.5 152/148M R250FZ / 292834	NÃO	(F18) 4A2B7C2
BRIDGESTONE	BRIDGESTONE 295/80R22.5 152/148M R268BZ ECOPIA / 006581	NÃO	(F18) 4A2B7C2
BRIDGESTONE	BRIDGESTONE 295/80R22.5 152/148M R268Z / 000617	NÃO	(F18) 4A2B7C2
BRIDGESTONE	BRIDGESTONE 295/80R22.5 152/148M R297EZ / 202247	NÃO	(F18) 4A2B7C2
BRIDGESTONE	BRIDGESTONE 305/75R24.5 152/148L M729Z / 150258	NÃO	(F18) 4A2B7C2
BRIDGESTONE	BRIDGESTONE 305/75R24.5 154/149K R260FZ / 244448	NÃO	(F18) 4A2B7C2
BRIDGESTONE	BRIDGESTONE 315/80R22.5 154/150M R249BZ / 250432	NÃO	(F18) 4A2B7C2
DAYTON	DAYTON 295/80R22.5 152/148M D300 / 004646	NÃO	(F18) 4A2B7C2

DAYTON	DAYTON 295/80R22.5 152/148M D660D / 008461	NÃO	(F18) 4A2B7C2
FIRESTONE	FIRESTONE 12R22.5 152/148G T831 / 203947	NÃO	(F18) 4A2B7C2
FIRESTONE	FIRESTONE 295/80R22.5 152/148G T831Z / 203777	NÃO	(F18) 4A2B7C2
FIRESTONE	FIRESTONE 295/80R22.5 152/148K T819 / 203794	NÃO	(F18) 4A2B7C2
FIRESTONE	FIRESTONE 295/80R22.5 152/148M FD663II / 003768	NÃO	(F18) 4A2B7C2
FIRESTONE	FIRESTONE 295/80R22.5 152/148M FD663II / 7111	NÃO	(F18) 4A2B7C2
FIRESTONE	FIRESTONE 295/80R22.5 152/148M FS400 II CZ / 245281	NÃO	(F18) 4A2B7C2
FIRESTONE	FIRESTONE 295/80R22.5 152/148M FS440 / 007439	NÃO	(F18) 4A2B7C2

Certificador: IQA Nº Certificado: **04P-0001.14-19** Tipo: Produto Emissão: 16/02/2001 Validade: 06/09/2020 Status do Certificado: Ativo Doc.Normativo

CNPJ/CPF	Razão Social / Nome (PF)	Nome fantasia	Endereço	Status	Papel da empresa
	BRIDGESTONE ARGENTINA S.A.	BRIDGESTONE ARGENTINA S.A.	AV. ANTÁRTIDA ARGENTINA, 2715 - - - LLAVALLOL - B. A., - ARGENTINA	ATIVO	FABRICANTE
57497539000115	BRIDGESTONE DO BRASIL INDÚSTRIA E COMÉRCIO LTDA.	BRIDGESTONE DO BRASIL IND.E COM. LTDA.	AV. QUEIROZ DOS SANTOS, 1717 - - - SANTO ANDRÉ, SP - BRASIL	ATIVO	REPRESENTANTE LEGAL
57497539000700	BRIDGESTONE DO BRASIL INDÚSTRIA E COMÉRCIO LTDA.	BRIDGESTONE DO BRASIL INDÚSTRIA E COMÉRC	ROD. BA 535, KM 11,5, - - POLO PETROQUÍMICO - CAMAÇARI, BA - BRASIL	ATIVO	FABRICANTE

Marca	Modelo	Importado	Descrição
BRIDGESTONE	BRIDGESTONE 11.00R22 152/149G L320Z / 244380	NÃO	(F19) 4A2B7C1
BRIDGESTONE	BRIDGESTONE 11.00R22 152/149K M840Z / 241932	NÃO	(F19) 4A2B7C1
BRIDGESTONE	BRIDGESTONE 11.00R22 152/149L M729 / 007101	NÃO	(F19) 4A2B7C1
BRIDGESTONE	BRIDGESTONE 11.00R22 152/149L R266Z / 000904	NÃO	(F19) 4A2B7C1
FIRESTONE	FIRESTONE 11.00R22 152/149D T831Z / 007126	NÃO	(F19) 4A2B7C1
FIRESTONE	FIRESTONE 11.00R22 152/149K T819 / 007102	NÃO	(F19) 4A2B7C1
FIRESTONE	FIRESTONE 11.00R22 152/149L FS557 / 007103	NÃO	(F19) 4A2B7C1
FIRESTONE	FIRESTONE 11.00R22 152/149L T546 / 007129	NÃO	(F19) 4A2B7C1
FIRESTONE	FIRESTONE 12.00R20 154/149K T819Z / 294519	NÃO	(F19) 4A2B7C1
FIRESTONE	FIRESTONE 12.00R20 154/151K T819Z / 007100	NÃO	(F19) 4A2B7C1

Certificador: IQA Nº Certificado: **04P-0001.14-21** Tipo: Produto Emissão: 16/02/2001 Validade: 06/09/2020 Status do Certificado: Ativo Doc.Normativo

CNPJ/CPF	Razão Social / Nome (PF)	Nome fantasia	Endereço	Status	Papel da empresa
	BRIDGESTONE ARGENTINA S.A.	BRIDGESTONE ARGENTINA S.A.	AV. ANTÁRTIDA ARGENTINA, 2715 - - - LLAVALLOL - B. A., - ARGENTINA	ATIVO	FABRICANTE
57497539000115	BRIDGESTONE DO BRASIL INDÚSTRIA E COMÉRCIO LTDA.	BRIDGESTONE DO BRASIL IND.E COM. LTDA.	AV. QUEIROZ DOS SANTOS, 1717 - - - SANTO ANDRÉ, SP - BRASIL	ATIVO	REPRESENTANTE LEGAL
57497539000700	BRIDGESTONE DO BRASIL INDÚSTRIA E COMÉRCIO LTDA.	BRIDGESTONE DO BRASIL INDÚSTRIA E COMÉRC	ROD. BA 535, KM 11,5, - - POLO PETROQUÍMICO - CAMAÇARI, BA - BRASIL	ATIVO	FABRICANTE

Marca	Modelo	Importado	Descrição
BRIDGESTONE	BRIDGESTONE 165/70R13 79T B250 ECOPIA / 000392	NÃO	(F21) 2A2B1C4D3
BRIDGESTONE	BRIDGESTONE 175/70R14 84T B250 / 141789	NÃO	(F21) 2A2B1C4D3
BRIDGESTONE	BRIDGESTONE 175/70R14 84T ECOPIA EP150 / 004073	NÃO	(F21) 2A2B1C4D3
BRIDGESTONE	BRIDGESTONE 205/70R15 96T DUELER A/T 693 / 098643	NÃO	(F21) 2A2B1C4D3
BRIDGESTONE	BRIDGESTONE 235/70R16 106T DUELER A/T REVO 2 / 000603	NÃO	(F21) 2A2B1C4D3
BRIDGESTONE	BRIDGESTONE 255/70R16 111S DUELER A/T REVO 2 / 000609	NÃO	(F21) 2A2B1C4D3
BRIDGESTONE	BRIDGESTONE 255/70R16 111T DUELER A/T 693 / 021795	NÃO	(F21) 2A2B1C4D3

BRIDGESTONE	BRIDGESTONE 265/70R15 112T DUELER A/T REVO 2 / 004656	NÃO	(F21) 2A2B1C4D3
BRIDGESTONE	BRIDGESTONE 265/70R16 112S DUELER H/T 840 (96) / 002376	NÃO	(F21) 2A2B1C4D3
BRIDGESTONE	BRIDGESTONE 265/70R16 112S DUELER H/T 840 (W5) / 070202	NÃO	(F21) 2A2B1C4D3
BRIDGESTONE	BRIDGESTONE 265/70R16 112S DUELER H/T 840 / 002330	NÃO	(F21) 2A2B1C4D3
BRIDGESTONE	BRIDGESTONE 265/70R16 112T DUELER A/T REVO 2 / 001298	NÃO	(F21) 2A2B1C4D3
BRIDGESTONE	BRIDGESTONE P265/70R15 110S DUELER H/T 689 / 064847	NÃO	(F21) 2A2B1C4D3
FIRESTONE	FIRESTONE 165/70R13 79T F-600 (E2) / 000797	NÃO	(F21) 2A2B1C4D3
FIRESTONE	FIRESTONE 165/70R13 79T F-600 (W5) / 004644	NÃO	(F21) 2A2B1C4D3
FIRESTONE	FIRESTONE 165/70R13 79T F-700 / 006496	NÃO	(F21) 2A2B1C4D3
FIRESTONE	FIRESTONE 165/70R13 79T F-700 / 006891	NÃO	(F21) 2A2B1C4D3
FIRESTONE	FIRESTONE 165/70R13 79T MULTIHAWK (E2) / 000358	NÃO	(F21) 2A2B1C4D3
FIRESTONE	FIRESTONE 165/70R13 79T MULTIHAWK (W5) / 001344	NÃO	(F21) 2A2B1C4D3
FIRESTONE	FIRESTONE 165/70R14 81T MULTIHAWK / 001868	NÃO	(F21) 2A2B1C4D3
FIRESTONE	FIRESTONE 175/70R13 82T F-600 (E2) / 000798	NÃO	(F21) 2A2B1C4D3
FIRESTONE	FIRESTONE 175/70R13 82T F-600 (W5) / 004649	NÃO	(F21) 2A2B1C4D3
FIRESTONE	FIRESTONE 175/70R13 82T F-700 / 006399	NÃO	(F21) 2A2B1C4D3
FIRESTONE	FIRESTONE 175/70R13 82T F-700 / 008608	NÃO	(F21) 2A2B1C4D3
FIRESTONE	FIRESTONE 175/70R13 82T MULTIHAWK (E2) / 145376	NÃO	(F21) 2A2B1C4D3
FIRESTONE	FIRESTONE 175/70R13 82T MULTIHAWK (W5) / 001480	NÃO	(F21) 2A2B1C4D3
FIRESTONE	FIRESTONE 175/70R14 84T F-600 / 000799	NÃO	(F21) 2A2B1C4D3
FIRESTONE	FIRESTONE 175/70R14 84T F-700 / 008617	NÃO	(F21) 2A2B1C4D3
FIRESTONE	FIRESTONE 175/70R14 84T MULTIHAWK / 147280	NÃO	(F21) 2A2B1C4D3
FIRESTONE	FIRESTONE 185/70R13 86T F-600 / 004946	NÃO	(F21) 2A2B1C4D3
FIRESTONE	FIRESTONE 185/70R13 86T F-700 / 006397	NÃO	(F21) 2A2B1C4D3
FIRESTONE	FIRESTONE 185/70R13 86T F-700 / 008626	NÃO	(F21) 2A2B1C4D3
FIRESTONE	FIRESTONE 185/70R13 86T MULTIHAWK / 145393	NÃO	(F21) 2A2B1C4D3
FIRESTONE	FIRESTONE 185/70R14 88T F-600 (E2) / 002390	NÃO	(F21) 2A2B1C4D3
FIRESTONE	FIRESTONE 185/70R14 88T F-600 (W5) / 004648	NÃO	(F21) 2A2B1C4D3
FIRESTONE	FIRESTONE 185/70R14 88T F-700 / 006432	NÃO	(F21) 2A2B1C4D3
FIRESTONE	FIRESTONE 185/70R14 88T F-700 / 008635	NÃO	(F21) 2A2B1C4D3
FIRESTONE	FIRESTONE 185/70R14 88T F-700 / 009635	NÃO	(F21) 2A2B1C4D3
FIRESTONE	FIRESTONE 185/70R14 88T MULTIHAWK / 144271	NÃO	(F21) 2A2B1C4D3
FIRESTONE	FIRESTONE 195/70R14 91T F-600 / 007541	NÃO	(F21) 2A2B1C4D3
FIRESTONE	FIRESTONE 195/70R14 91T MULTIHAWK / 001361	NÃO	(F21) 2A2B1C4D3
FUZION	FUZION 165/70R13 79T FUZION / 005179	NÃO	(F21) 2A2B1C4D3
FUZION	FUZION 175/70R13 82T FUZION / 005178	NÃO	(F21) 2A2B1C4D3
FUZION	FUZION 175/70R14 84T FUZION / 005216	NÃO	(F21) 2A2B1C4D3
FUZION	FUZION 185/70R13 86T FUZION / 005215	NÃO	(F21) 2A2B1C4D3
SEIBERLING	SEIBERLING 165/70R13 79S 500 (E2) / 002806	NÃO	(F21) 2A2B1C4D3
SEIBERLING	SEIBERLING 165/70R13 79S 500 (W5) / 127203	NÃO	(F21) 2A2B1C4D3
SEIBERLING	SEIBERLING 165/70R13 79S SR / 024396	NÃO	(F21) 2A2B1C4D3
SEIBERLING	SEIBERLING 175/70R13 82S 500 (E2) / 002568	NÃO	(F21) 2A2B1C4D3
SEIBERLING	SEIBERLING 175/70R13 82S 500 (W5) / 118550	NÃO	(F21) 2A2B1C4D3
SEIBERLING	SEIBERLING 175/70R13 82S SR / 024209	NÃO	(F21) 2A2B1C4D3

SEIBERLING	SEIBERLING 175/70R14 84S 500 / 021591	NÃO	(F21) 2A2B1C4D3	000772
SEIBERLING	SEIBERLING 185/70R13 86S 500 / 021557	NÃO	(F21) 2A2B1C4D3	
SEIBERLING	SEIBERLING 185/70R14 88S 500 / 021540	NÃO	(F21) 2A2B1C4D3	
SEIBERLING	SEIBERLING 185/70R14 88S SR / 023614	NÃO	(F21) 2A2B1C4D3	
SEIBERLING	SEIBERLING 195/70R14 91S 500 / 127339	NÃO	(F21) 2A2B1C4D3	

Certificador: IQA Nº Certificado: **04P-0001.14-23** Tipo: Produto Emissão: 16/02/2001 Validade: 06/09/2020 Status do Certificado: Ativo Doc.Normativo

CNPJ/CPF	Razão Social / Nome (PF)	Nome fantasia	Endereço	Status	Papel da empresa
	BRIDGESTONE ARGENTINA S.A.	BRIDGESTONE ARGENTINA S.A.	AV. ANTÁRTIDA ARGENTINA, 2715 - - - LLAVALLOL - B. A., - ARGENTINA	ATIVO	FABRICANTE
57497539000115	BRIDGESTONE DO BRASIL INDÚSTRIA E COMÉRCIO LTDA.	BRIDGESTONE DO BRASIL IND.E COM. LTDA.	AV. QUEIROZ DOS SANTOS, 1717 - - - SANTO ANDRÉ, SP - BRASIL	ATIVO	REPRESENTANTE LEGAL
57497539000700	BRIDGESTONE DO BRASIL INDÚSTRIA E COMÉRCIO LTDA.	BRIDGESTONE DO BRASIL INDÚSTRIA E COMÉRC	ROD. BA 535, KM 11,5, - - POLO PETROQUÍMICO - CAMAÇARI, BA - BRASIL	ATIVO	FABRICANTE
Marca	Modelo	Importado	Descrição		
FIRESTONE	FIRESTONE 185/70R14C 89/87R F-580 / 061685	NÃO	(F23) 3A2B1C2		

Certificador: IQA Nº Certificado: **04P-0001.14-25** Tipo: Produto Emissão: 16/02/2001 Validade: 06/09/2020 Status do Certificado: Ativo Doc.Normativo

CNPJ/CPF	Razão Social / Nome (PF)	Nome fantasia	Endereço	Status	Papel da empresa
	BRIDGESTONE ARGENTINA S.A.	BRIDGESTONE ARGENTINA S.A.	AV. ANTÁRTIDA ARGENTINA, 2715 - - - LLAVALLOL - B. A., - ARGENTINA	ATIVO	FABRICANTE
57497539000115	BRIDGESTONE DO BRASIL INDÚSTRIA E COMÉRCIO LTDA.	BRIDGESTONE DO BRASIL IND.E COM. LTDA.	AV. QUEIROZ DOS SANTOS, 1717 - - - SANTO ANDRÉ, SP - BRASIL	ATIVO	REPRESENTANTE LEGAL
57497539000700	BRIDGESTONE DO BRASIL INDÚSTRIA E COMÉRCIO LTDA.	BRIDGESTONE DO BRASIL INDÚSTRIA E COMÉRC	ROD. BA 535, KM 11,5, - - POLO PETROQUÍMICO - CAMAÇARI, BA - BRASIL	ATIVO	FABRICANTE
Marca	Modelo	Importado	Descrição		
BRIDGESTONE	BRIDGESTONE 175/65R14 82H ECOPIA EP150 / 006542	NÃO	(F25) 2A2B1C5D4		
BRIDGESTONE	BRIDGESTONE 185/65R14 86H ECOPIA EP150 / 007081	NÃO	(F25) 2A2B1C5D4		
BRIDGESTONE	BRIDGESTONE 185/65R14 86H POTENZA G III (E2) / 058863	NÃO	(F25) 2A2B1C5D4		
BRIDGESTONE	BRIDGESTONE 185/65R14 86H POTENZA G III (W5) / 070457	NÃO	(F25) 2A2B1C5D4		
BRIDGESTONE	BRIDGESTONE 185/65R15 88H ECOPIA EP150 (EN950Q) / 006106	NÃO	(F25) 2A2B1C5D4		
BRIDGESTONE	BRIDGESTONE 185/65R15 88H ECOPIA EP150 (ER197I) / 007079	NÃO	(F25) 2A2B1C5D4		
BRIDGESTONE	BRIDGESTONE 185/65R15 88H ECOPIA EP150 / 0011599	NÃO	(F25) 2A2B1C5D4		
BRIDGESTONE	BRIDGESTONE 185/65R15 88H ECOPIA EP150 / 007105	NÃO	(F25) 2A2B1C5D4		
BRIDGESTONE	BRIDGESTONE 185/65R15 88H ECOPIA EP150 / 008618	NÃO	(F25) 2A2B1C5D4		
BRIDGESTONE	BRIDGESTONE 185/65R15 88H POTENZA G III (96) / 147314	NÃO	(F25) 2A2B1C5D4		
BRIDGESTONE	BRIDGESTONE 185/65R15 88H POTENZA G III (E2) / 143999	NÃO	(F25) 2A2B1C5D4		
BRIDGESTONE	BRIDGESTONE 185/65R15 88H POTENZA G III (W5) / 059441	NÃO	(F25) 2A2B1C5D4		
BRIDGESTONE	BRIDGESTONE 185/65R15 88H POTENZA G III / 145325	NÃO	(F25) 2A2B1C5D4		
BRIDGESTONE	BRIDGESTONE 185/65R15 88H TURANZA ER300 (E2) / 106905	NÃO	(F25) 2A2B1C5D4		
BRIDGESTONE	BRIDGESTONE 185/65R15 88H TURANZA ER300 (EC840C) / 000809	NÃO	(F25) 2A2B1C5D4		
BRIDGESTONE	BRIDGESTONE 185/65R15 88H TURANZA ER300 (EI638Q) / 000414	NÃO	(F25) 2A2B1C5D4		
BRIDGESTONE	BRIDGESTONE 185/65R15 88H TURANZA ER300 (EK253Q) / 000526	NÃO	(F25) 2A2B1C5D4		
BRIDGESTONE	BRIDGESTONE 195/65R15 91H ECOPIA EP150 (EQ996Q) / 006628	NÃO	(F25) 2A2B1C5D4		
BRIDGESTONE	BRIDGESTONE 195/65R15 91H ECOPIA EP150 / 007132	NÃO	(F25) 2A2B1C5D4		

BRIDGESTONE	BRIDGESTONE 195/65R15 91H POTENZA G III (96) / 149609	NÃO	(F25) 2A2B1C5D4
BRIDGESTONE	BRIDGESTONE 195/65R15 91H POTENZA G III (E2) / 058931	NÃO	(F25) 2A2B1C5D4
BRIDGESTONE	BRIDGESTONE 195/65R15 91H TURANZA ER300 ECOPIA / 021268	NÃO	(F25) 2A2B1C5D4
BRIDGESTONE	BRIDGESTONE 195/65R15 91H TURANZA AER30 / 132643	NÃO	(F25) 2A2B1C5D4
BRIDGESTONE	BRIDGESTONE 205/65R15 94H POTENZA G III (96) / 147331	NÃO	(F25) 2A2B1C5D4
BRIDGESTONE	BRIDGESTONE 205/65R15 94H POTENZA G III (E2) / 146566	NÃO	(F25) 2A2B1C5D4
BRIDGESTONE	BRIDGESTONE 255/65R17 110H ALENZA 001 / 009311	NÃO	(F25) 2A2B1C5D4
FIRESTONE	FIRESTONE 175/65R14 82H FIREHAWK 900 (E2) / 112719	NÃO	(F25) 2A2B1C5D4
FIRESTONE	FIRESTONE 175/65R14 82H FIREHAWK 900 (W5) / 102621	NÃO	(F25) 2A2B1C5D4
FIRESTONE	FIRESTONE 185/65R14 86H FIREHAWK 900 / 096246	NÃO	(F25) 2A2B1C5D4
FIRESTONE	FIRESTONE 185/65R15 88H FIREHAWK 900 (96) / 104559	NÃO	(F25) 2A2B1C5D4
FIRESTONE	FIRESTONE 185/65R15 88H FIREHAWK 900 (E2) / 001820	NÃO	(F25) 2A2B1C5D4
FIRESTONE	FIRESTONE 185/65R15 88H FIREHAWK 900 (W5) / 003664	NÃO	(F25) 2A2B1C5D4
FIRESTONE	FIRESTONE 195/65R15 91H F-600 / 006430	NÃO	(F25) 2A2B1C5D4
FIRESTONE	FIRESTONE 195/65R15 91H FIREHAWK 900 / 095005	NÃO	(F25) 2A2B1C5D4
FIRESTONE	FIRESTONE 225/65R17 102H DESTINATION LE 2 / 009509	NÃO	(F25) 2A2B1C5D4
FIRESTONE	FIRESTONE 265/65R17 112H DESTINATION LE 2 / 009475	NÃO	(F25) 2A2B1C5D4

Certificador: IQA Nº Certificado: 04P-0001.14-26 Tipo: Produto Emissão: 16/02/2001 Validade: 06/09/2020 Status do Certificado: Ativo Doc.Normativo

CNPJ/CPF	Razão Social / Nome (PF)	Nome fantasia	Endereço	Status	Papel da empresa
	BRIDGESTONE ARGENTINA S.A.	BRIDGESTONE ARGENTINA S.A.	AV. ANTÁRTIDA ARGENTINA, 2715 - - - LLAVALLÓL - B. A., - ARGENTINA	ATIVO	FABRICANTE
57497539000115	BRIDGESTONE DO BRASIL INDÚSTRIA E COMÉRCIO LTDA.	BRIDGESTONE DO BRASIL IND.E COM. LTDA.	AV. QUEIROZ DOS SANTOS, 1717 - - - SANTO ANDRÉ, SP - BRASIL	ATIVO	REPRESENTANTE LEGAL
57497539000700	BRIDGESTONE DO BRASIL INDÚSTRIA E COMÉRCIO LTDA.	BRIDGESTONE DO BRASIL INDÚSTRIA E COMÉRC	ROD. BA 535, KM 11,5, - - POLO PETROQUÍMICO - CAMAÇARI, BA - BRASIL	ATIVO	FABRICANTE

Marca	Modelo	Importado	Descrição
BRIDGESTONE	BRIDGESTONE 175/65R14 82T B250 / 021931	NÃO	(F26) 2A2B1C5D3
BRIDGESTONE	BRIDGESTONE 175/65R14 82T B250 ECOPIA / 142214	NÃO	(F26) 2A2B1C5D3
BRIDGESTONE	BRIDGESTONE 175/65R14 82T ECOPIA EP150 / 003915	NÃO	(F26) 2A2B1C5D3
BRIDGESTONE	BRIDGESTONE 175/65R15 84T B250 / 144254	NÃO	(F26) 2A2B1C5D3
BRIDGESTONE	BRIDGESTONE 205/65R15 94T DUELER A/T REVO 2 / 003191	NÃO	(F26) 2A2B1C5D3
BRIDGESTONE	BRIDGESTONE 215/65R16 98T DUELER H/T 684 II (EH685G) / 013941	NÃO	(F26) 2A2B1C5D3
BRIDGESTONE	BRIDGESTONE 215/65R16 98T DUELER H/T 684 II (EQ429I) / 006725	NÃO	(F26) 2A2B1C5D3
BRIDGESTONE	BRIDGESTONE 225/65R17 102T DUELER A/T REVO2 / 001551	NÃO	(F26) 2A2B1C5D3
BRIDGESTONE	BRIDGESTONE 225/65R17 102T DUELER H/P SPORT AS / 142367	NÃO	(F26) 2A2B1C5D3
BRIDGESTONE	BRIDGESTONE 255/65R17 110T DUELER H/T 684 II ECOPIA / 023597	NÃO	(F26) 2A2B1C5D3
BRIDGESTONE	BRIDGESTONE 265/65R17 112S DUELER A/T 693 III / 004443	NÃO	(F26) 2A2B1C5D3
BRIDGESTONE	BRIDGESTONE 265/65R17 112S DUELER H/T 684 II / 142112	NÃO	(F26) 2A2B1C5D3
BRIDGESTONE	BRIDGESTONE 265/65R17 112T DUELER A/T REVO 2 (E2) / 004925	NÃO	(F26) 2A2B1C5D3
BRIDGESTONE	BRIDGESTONE 265/65R17 112T DUELER A/T REVO 2 (W5) / 003992	NÃO	(F26) 2A2B1C5D3
BRIDGESTONE	BRIDGESTONE 265/65R17 112T DUELER A/T REVO 2 / 003992	NÃO	(F26) 2A2B1C5D3
BRIDGESTONE	BRIDGESTONE 265/65R17 112T DUELER A/T REVO 2 / 004925	NÃO	(F26) 2A2B1C5D3
BRIDGESTONE	BRIDGESTONE 265/65R17 112T DUELER	NÃO	(F26) 2A2B1C5D3

	H/T 684 II (EL675Q) / 004441		
BRIDGESTONE	BRIDGESTONE 265/65R17 112T DUELER H/T 684 II / 005451	NÃO	(F26) 2A2B1C5D3
DAYTON	DAYTON 205/65R15 94T TIMBERLINE A/T / 002296	NÃO	(F26) 2A2B1C5D3
FIRESTONE	FIRESTONE 175/65R14 82T F-600 (E2) / 000794	NÃO	(F26) 2A2B1C5D3
FIRESTONE	FIRESTONE 175/65R14 82T F-600 (W5) / 004645	NÃO	(F26) 2A2B1C5D3
FIRESTONE	FIRESTONE 175/65R14 82T F-700 / 006398	NÃO	(F26) 2A2B1C5D3
FIRESTONE	FIRESTONE 175/65R14 82T F-700 / 007462	NÃO	(F26) 2A2B1C5D3
FIRESTONE	FIRESTONE 175/65R14 82T MULTIHAWK (E2) / 134122	NÃO	(F26) 2A2B1C5D3
FIRESTONE	FIRESTONE 175/65R14 82T MULTIHAWK (EK906Q) / 003483	NÃO	(F26) 2A2B1C5D3
FIRESTONE	FIRESTONE 175/65R14 82T MULTIHAWK (EQ156Y) / 007096	NÃO	(F26) 2A2B1C5D3
FIRESTONE	FIRESTONE 175/65R14 82T MULTIHAWK (EQ454X) / 006927	NÃO	(F26) 2A2B1C5D3
FIRESTONE	FIRESTONE 175/65R14 82T MULTIHAWK (W5) / 001497	NÃO	(F26) 2A2B1C5D3
FIRESTONE	FIRESTONE 185/65R14 86T F-600 / 002426	NÃO	(F26) 2A2B1C5D3
FIRESTONE	FIRESTONE 185/65R14 86T F-700 / 006431	NÃO	(F26) 2A2B1C5D3
FIRESTONE	FIRESTONE 185/65R14 86T F-700 / 008611	NÃO	(F26) 2A2B1C5D3
FIRESTONE	FIRESTONE 185/65R14 86T MULTIHAWK / 142571	NÃO	(F26) 2A2B1C5D3
FIRESTONE	FIRESTONE 205/65R15 94T F-600 / 006709	NÃO	(F26) 2A2B1C5D3
FUZION	FUZION 175/65R14 82T FUZION / 005177	NÃO	(F26) 2A2B1C5D3
FUZION	FUZION 185/65R14 86T FUZION / 005209	NÃO	(F26) 2A2B1C5D3
SEIBERLING	SEIBERLING 175/65R14 82S 500 (E2) / 021608	NÃO	(F26) 2A2B1C5D3
SEIBERLING	SEIBERLING 175/65R14 82S 500 (W5) / 127220	NÃO	(F26) 2A2B1C5D3
SEIBERLING	SEIBERLING 175/65R14 82S SR / 024243	NÃO	(F26) 2A2B1C5D3
SEIBERLING	SEIBERLING 185/65R14 86S 500 / 021574	NÃO	(F26) 2A2B1C5D3
SEIBERLING	SEIBERLING 185/65R14 86S SR / 024447	NÃO	(F26) 2A2B1C5D3
SEIBERLING	SEIBERLING 185/65R14 86T 500 / 127407	NÃO	(F26) 2A2B1C5D3

Certificador: IQA N° Certificado: 04P-0001.14-27 Tipo: Produto Emissão: 16/02/2001 Validade: 06/09/2020 Status do Certificado: Ativo Doc.Normativo

CNPJ/CPF	Razão Social / Nome (PF)	Nome fantasia	Endereço	Status	Papel da empresa
	BRIDGESTONE ARGENTINA S.A.	BRIDGESTONE ARGENTINA S.A.	AV. ANTÁRTIDA ARGENTINA, 2715 - - - LLAVALLOL - B. A., - ARGENTINA	ATIVO	FABRICANTE
57497539000115	BRIDGESTONE DO BRASIL INDÚSTRIA E COMÉRCIO LTDA.	BRIDGESTONE DO BRASIL IND.E COM. LTDA.	AV. QUEIROZ DOS SANTOS, 1717 - - - SANTO ANDRÉ, SP - BRASIL	ATIVO	REPRESENTANTE LEGAL
57497539000700	BRIDGESTONE DO BRASIL INDÚSTRIA E COMÉRCIO LTDA.	BRIDGESTONE DO BRASIL INDÚSTRIA E COMÉRC	ROD. BA 535, KM 11,5, - - POLO PETROQUÍMICO - CAMAÇARI, BA - BRASIL	ATIVO	FABRICANTE

Marca	Modelo	Importado	Descrição
BRIDGESTONE	BRIDGESTONE 185/60R14 82H ECOPIA EP150 / 007106	NÃO	(F27) 2A2B1C6D4
BRIDGESTONE	BRIDGESTONE 185/60R14 82H POTENZA G III (E2 OR 96) / 058914	NÃO	(F27) 2A2B1C6D4
BRIDGESTONE	BRIDGESTONE 185/60R14 82H POTENZA G III (W5) / 070576	NÃO	(F27) 2A2B1C6D4
BRIDGESTONE	BRIDGESTONE 185/60R15 84H ECOPIA EP150 / 007104	NÃO	(F27) 2A2B1C6D4
BRIDGESTONE	BRIDGESTONE 185/60R15 84H ECOPIA EP150 / 008818	NÃO	(F27) 2A2B1C6D4
BRIDGESTONE	BRIDGESTONE 185/60R15 84H TURANZA ER300 (EG543E) / 021914	NÃO	(F27) 2A2B1C6D4
BRIDGESTONE	BRIDGESTONE 185/60R15 84H TURANZA ER300 (EJ979I) / 001807	NÃO	(F27) 2A2B1C6D4
BRIDGESTONE	BRIDGESTONE 185/60R15 84H TURANZA ER300 (EK507E) / 001528	NÃO	(F27) 2A2B1C6D4
BRIDGESTONE	BRIDGESTONE 195/55R15 85H ECOPIA EP150 / 004086	NÃO	(F27) 2A2B1C6D4
BRIDGESTONE	BRIDGESTONE 195/55R15 85H TURANZA ER30 (DZ447C) / 094852	NÃO	(F27) 2A2B1C6D4

BRIDGESTONE	BRIDGESTONE 195/55R15 85H TURANZA ER30 (EL610Y) / 003914	NÃO	(F27) 2A2B1C6D4
BRIDGESTONE	BRIDGESTONE 195/55R15 85H TURANZA ER30 (EQ881X) / 007049	NÃO	(F27) 2A2B1C6D4
BRIDGESTONE	BRIDGESTONE 195/55R16 87H ECOPIA EP150 / 011425	NÃO	(F27) 2A2B1C6D4
BRIDGESTONE	BRIDGESTONE 195/60R14 86H POTENZA G III / 058846	NÃO	(F27) 2A2B1C6D4
BRIDGESTONE	BRIDGESTONE 195/60R15 88H ECOPIA EP150 / 007080	NÃO	(F27) 2A2B1C6D4
BRIDGESTONE	BRIDGESTONE 195/60R15 88H POTENZA G III (P37) / 147246	NÃO	(F27) 2A2B1C6D4
BRIDGESTONE	BRIDGESTONE 195/60R15 88H POTENZA G III (P38) / 143914	NÃO	(F27) 2A2B1C6D4
BRIDGESTONE	BRIDGESTONE 195/60R15 88H POTENZA G III (P39) / 058880	NÃO	(F27) 2A2B1C6D4
BRIDGESTONE	BRIDGESTONE 195/60R15 88H POTENZA G III (P40) / 145342	NÃO	(F27) 2A2B1C6D4
BRIDGESTONE	BRIDGESTONE 195/60R15 88H TURANZA ER300 / 127254	NÃO	(F27) 2A2B1C6D4
BRIDGESTONE	BRIDGESTONE 195/60R16 89H ECOPIA EP150 / 007245	NÃO	(F27) 2A2B1C6D4
BRIDGESTONE	BRIDGESTONE 195/60R16 89H TURANZA ER300 / 001457	NÃO	(F27) 2A2B1C6D4
BRIDGESTONE	BRIDGESTONE 205/60R15 91H DUELER A/T REVO 2 / 005168	NÃO	(F27) 2A2B1C6D4
BRIDGESTONE	BRIDGESTONE 205/60R15 91H POTENZA G III (96) / 146209	NÃO	(F27) 2A2B1C6D4
BRIDGESTONE	BRIDGESTONE 205/60R15 91H POTENZA G III (E2) / 146192	NÃO	(F27) 2A2B1C6D4
BRIDGESTONE	BRIDGESTONE 205/60R15 91H POTENZA G III / 058897	NÃO	(F27) 2A2B1C6D4
BRIDGESTONE	BRIDGESTONE 205/60R16 92H ECOPIA EP150 / 009131	NÃO	(F27) 2A2B1C6D4
BRIDGESTONE	BRIDGESTONE 205/60R16 92H ECOPIA EP150 / 009628	NÃO	(F27) 2A2B1C6D4
BRIDGESTONE	BRIDGESTONE 205/60R16 92H TURANZA ER300 / 001304	NÃO	(F27) 2A2B1C6D4
BRIDGESTONE	BRIDGESTONE 225/55R18 98H DUELER H/T 684II / 007509	NÃO	(F27) 2A2B1C6D4
BRIDGESTONE	BRIDGESTONE 225/60R16 98H POTENZA GIII / 094784	NÃO	(F27) 2A2B1C6D4
BRIDGESTONE	BRIDGESTONE 235/60R16 100H TURANZA ER300 / 005271	NÃO	(F27) 2A2B1C6D4
BRIDGESTONE	BRIDGESTONE 255/60R18 108H ALENZA 001 / 009312	NÃO	(F27) 2A2B1C6D4
BRIDGESTONE	BRIDGESTONE 255/60R18 108H DUELER H/T 684 II / 009310	NÃO	(F27) 2A2B1C6D4
BRIDGESTONE	BRIDGESTONE 265/60R18 110H DUELER H/T 684 II / 004442	NÃO	(F27) 2A2B1C6D4
FIRESTONE	FIRESTONE 185/60R14 82H FIREHAWK 900 / 094886	NÃO	(F27) 2A2B1C6D4
FIRESTONE	FIRESTONE 185/60R15 84H F-600 / 009129	NÃO	(F27) 2A2B1C6D4
FIRESTONE	FIRESTONE 185/60R15 84H FIREHAWK 900 / 008826	NÃO	(F27) 2A2B1C6D4
FIRESTONE	FIRESTONE 195/55R15 85H F-600 / 006711	NÃO	(F27) 2A2B1C6D4
FIRESTONE	FIRESTONE 195/55R15 85H FIREHAWK 900 / 104287	NÃO	(F27) 2A2B1C6D4
FIRESTONE	FIRESTONE 195/60R15 88H F-600 / 002543	NÃO	(F27) 2A2B1C6D4
FIRESTONE	FIRESTONE 195/60R15 88H FIREHAWK 900 (96) / 095685	NÃO	(F27) 2A2B1C6D4
FIRESTONE	FIRESTONE 195/60R15 88H FIREHAWK 900 (E2) / 001837	NÃO	(F27) 2A2B1C6D4
FIRESTONE	FIRESTONE 195/60R15 88H FIREHAWK 900 (WS) / 127237	NÃO	(F27) 2A2B1C6D4

Certificador: IQA Nº Certificado: 04P-0001.14-28 Tipo: Produto Emissão: 16/02/2001 Validade: 06/09/2020 Status do Certificado: Ativo Doc.Normativo

CNPJ/CPF	Razão Social / Nome (PF)	Nome fantasia	Endereço	Status	Papel da empresa
	BRIDGESTONE ARGENTINA S.A.	BRIDGESTONE ARGENTINA S.A.	AV. ANTÁRTIDA ARGENTINA, 2715 - - - LLAVALLOL - B. A., - ARGENTINA	ATIVO	FABRICANTE
57497539000115	BRIDGESTONE DO BRASIL INDÚSTRIA E COMÉRCIO LTDA.	BRIDGESTONE DO BRASIL IND.E COM. LTDA.	AV. QUEIROZ DOS SANTOS, 1717 - - - SANTO ANDRÉ, SP - BRASIL	ATIVO	REPRESENTANTE LEGAL
57497539000700	BRIDGESTONE DO BRASIL INDÚSTRIA E COMÉRCIO LTDA.	BRIDGESTONE DO BRASIL INDÚSTRIA E COMÉRC	ROD. BA 535, KM 11,5, - - POLO PETROQUÍMICO - CAMAÇARI, BA - BRASIL	ATIVO	FABRICANTE

Marca	Modelo	Importado	Descrição
BRIDGESTONE	BRIDGESTONE 185/55R16 83V TURANZA ER300 (ED569C) / 119468	NÃO	(F28) 2A2B1C6D5
BRIDGESTONE	BRIDGESTONE 185/55R16 83V TURANZA ER300 / 003563	NÃO	(F28) 2A2B1C6D5
BRIDGESTONE	BRIDGESTONE 195/55R15 85V POTENZA G III / 093373	NÃO	(F28) 2A2B1C6D5
BRIDGESTONE	BRIDGESTONE 195/55R15 85V POTENZA RE760 SPORT / 142690	NÃO	(F28) 2A2B1C6D5
BRIDGESTONE	BRIDGESTONE 195/55R16 87V ECOPIA EP150 / 006685	NÃO	(F28) 2A2B1C6D5
BRIDGESTONE	BRIDGESTONE 195/55R16 87V ECOPIA EP150 / 009089	NÃO	(F28) 2A2B1C6D5
BRIDGESTONE	BRIDGESTONE 195/60R15 88V ECOPIA EP150 / 009047	NÃO	(F28) 2A2B1C6D5
BRIDGESTONE	BRIDGESTONE 195/60R15 88V POTENZA RE760 SPORT / 143149	NÃO	(F28) 2A2B1C6D5
BRIDGESTONE	BRIDGESTONE 205/55R16 91V ECOPIA EP150 / 004240	NÃO	(F28) 2A2B1C6D5
BRIDGESTONE	BRIDGESTONE 205/55R16 91V ECOPIA EP150 / 009495	NÃO	(F28) 2A2B1C6D5
BRIDGESTONE	BRIDGESTONE 205/55R16 91V POTENZA G III / 094835	NÃO	(F28) 2A2B1C6D5
BRIDGESTONE	BRIDGESTONE 205/55R16 91V TURANZA ER300 (EJ934Q) / 001299	NÃO	(F28) 2A2B1C6D5
BRIDGESTONE	BRIDGESTONE 205/55R16 91V TURANZA ER300 (EJ953E) / 000808	NÃO	(F28) 2A2B1C6D5
BRIDGESTONE	BRIDGESTONE 205/55R16 91V TURANZA ER300 (EK826Q) / 003559	NÃO	(F28) 2A2B1C6D5
BRIDGESTONE	BRIDGESTONE 205/55R16 91V TURANZA ER300 / 023937	NÃO	(F28) 2A2B1C6D5
BRIDGESTONE	BRIDGESTONE 205/55R16 91V TURANZA ER300 / 087338	NÃO	(F28) 2A2B1C6D5
BRIDGESTONE	BRIDGESTONE 205/55R16 91V POTENZA RE760 SPORT / 143336	NÃO	(F28) 2A2B1C6D5
BRIDGESTONE	BRIDGESTONE 205/55R17 91V TURANZA T005 / 009629	NÃO	(F28) 2A2B1C6D5
BRIDGESTONE	BRIDGESTONE 205/60R15 91V POTENZA RE760 SPORT / 143217	NÃO	(F28) 2A2B1C6D5
BRIDGESTONE	BRIDGESTONE 205/60R15 91V TURANZA ER300 / 108129	NÃO	(F28) 2A2B1C6D5
BRIDGESTONE	BRIDGESTONE 205/60R16 92V POTENZA RE760 SPORT / 143676	NÃO	(F28) 2A2B1C6D5
BRIDGESTONE	BRIDGESTONE 205/60R16 92V TURANZA ER300 / 001304	NÃO	(F28) 2A2B1C6D5
BRIDGESTONE	BRIDGESTONE 215/55R16 93V POTENZA G III / 096552	NÃO	(F28) 2A2B1C6D5
BRIDGESTONE	BRIDGESTONE 215/55R16 93V POTENZA RE760 SPORT / 143319	NÃO	(F28) 2A2B1C6D5
BRIDGESTONE	BRIDGESTONE 215/55R17 94V TURANZA ER370 / 004009	NÃO	(F28) 2A2B1C6D5
BRIDGESTONE	BRIDGESTONE 215/60R16 95V ECOPIA EP150 / 009634	NÃO	(F28) 2A2B1C6D5
BRIDGESTONE	BRIDGESTONE 215/60R16 95V POTENZA RE760 SPORT / 143166	NÃO	(F28) 2A2B1C6D5
BRIDGESTONE	BRIDGESTONE 225/55R16 95V POTENZA G III / 094818	NÃO	(F28) 2A2B1C6D5
BRIDGESTONE	BRIDGESTONE 235/55R17 99V TURANZA T005 / 009296	NÃO	(F28) 2A2B1C6D5
FIRESTONE	FIRESTONE 205/55R16 91V F-600 / 002989	NÃO	(F28) 2A2B1C6D5
FIRESTONE	FIRESTONE 225/55R18 98V DESTINATION LE 2 / 009503	NÃO	(F28) 2A2B1C6D5
FIRESTONE	FIRESTONE 235/60R16 100V DESTINATION LE 2 / 009507	NÃO	(F28) 2A2B1C6D5
FIRESTONE	FIRESTONE 235/60R18 103V DESTINATION LE 2 / 009511	NÃO	(F28) 2A2B1C6D5

Certificador: IQA Nº Certificado: 04P-0001.14-29 Tipo: Produto Emissão: 16/02/2001 Validade: 06/09/2020 Status do Certificado: Ativo Doc.Normativo

CNPJ/CPF	Razão Social / Nome (PF)	Nome fantasia	Endereço	Status	Papel da empresa
	BRIDGESTONE ARGENTINA S.A.	BRIDGESTONE ARGENTINA S.A.	AV. ANTÁRTIDA ARGENTINA, 2715 - - - LLAVALLOL - B. A., - ARGENTINA	ATIVO	FABRICANTE
57497539000115	BRIDGESTONE DO BRASIL INDÚSTRIA E COMÉRCIO LTDA.	BRIDGESTONE DO BRASIL IND.E COM. LTDA.	AV. QUEIROZ DOS SANTOS, 1717 - - - SANTO ANDRÉ, SP - BRASIL	ATIVO	REPRESENTANTE LEGAL
57497539000700	BRIDGESTONE DO BRASIL INDÚSTRIA E COMÉRCIO LTDA.	BRIDGESTONE DO BRASIL INDÚSTRIA E COMÉRC	ROD. BA 535, KM 11,5, - - POLO PETROQUÍMICO - CAMAÇARI, BA - BRASIL	ATIVO	FABRICANTE
Marca	Modelo	Importado	Descrição		

BRIDGESTONE	BRIDGESTONE 195/75R16C 107/105R DURAVIS R630 (08549Q) / 003770	NÃO	(F29) 3A2B3C2
BRIDGESTONE	BRIDGESTONE 195/75R16C 107/105R DURAVIS R630 / 225408	NÃO	(F29) 3A2B3C2
BRIDGESTONE	BRIDGESTONE 195R14C 106/104R DURAVIS R630 / 225374	NÃO	(F29) 3A2B3C2
BRIDGESTONE	BRIDGESTONE 205/70R15C 106/104R DURAVIS R630 / 225442	NÃO	(F29) 3A2B3C2
BRIDGESTONE	BRIDGESTONE 205/75R16C 110/108R DURAVIS R630 / 225476	NÃO	(F29) 3A2B3C2
BRIDGESTONE	BRIDGESTONE 205R16C 110/108S DUELER H/T 840 / 064150	NÃO	(F29) 3A2B3C2
BRIDGESTONE	BRIDGESTONE 205R16C 110/108T DUELER H/T 684 III ECOPIA / 143115	NÃO	(F29) 3A2B3C2
BRIDGESTONE	BRIDGESTONE 215/70R15C 109/107R DURAVIS R630 / 225595	NÃO	(F29) 3A2B3C2
BRIDGESTONE	BRIDGESTONE 225/70R15C 112/110R DURAVIS R630 / 225340	NÃO	(F29) 3A2B3C2
BRIDGESTONE	BRIDGESTONE 255/70R15C 112/110S DUELER H/T 840 / 062773	NÃO	(F29) 3A2B3C2
BRIDGESTONE	BRIDGESTONE 31X10.50R15LT 109S DUELER A/T 693 (96) / 200343	NÃO	(F29) 3A2B3C2
BRIDGESTONE	BRIDGESTONE 31X10.50R15LT 109S DUELER A/T 693 (E2) / 199578	NÃO	(F29) 3A2B3C2
BRIDGESTONE	BRIDGESTONE 31X10.50R15LT 109S DUELER A/T REVO 2 / 005169	NÃO	(F29) 3A2B3C2
BRIDGESTONE	BRIDGESTONE LT235/75R15 110/107S DUELER A/T REVO 2 / 001822	NÃO	(F29) 3A2B3C2
BRIDGESTONE	BRIDGESTONE LT255/75R15 109/105S DUELER A/T 693 (E2) / 189293	NÃO	(F29) 3A2B3C2
BRIDGESTONE	BRIDGESTONE LT255/75R15 109/105S DUELER A/T 693 / 199850	NÃO	(F29) 3A2B3C2
DAYTON	DAYTON LT255/75R15 109/105S TIMBERLINE A/T / 241966	NÃO	(F29) 3A2B3C2
DAYTON	DAYTON LT265/70R16 110/107S TIMBERLINE A/T / 241065	NÃO	(F29) 3A2B3C2
FIRESTONE	FIRESTONE 195/75R16C 107/105R CV5000 / 009383	NÃO	(F29) 3A2B3C2
FIRESTONE	FIRESTONE 205/70R15C 106/104R CV5000 / 009377	NÃO	(F29) 3A2B3C2
FIRESTONE	FIRESTONE 205/75R16C 110/108R CV5000 / 009375	NÃO	(F29) 3A2B3C2
FIRESTONE	FIRESTONE 225/65R16C 112/110R CV5000 / 009382	NÃO	(F29) 3A2B3C2
FIRESTONE	FIRESTONE 225/70R15C 112/110R CV5000 / 009376	NÃO	(F29) 3A2B3C2
FIRESTONE	FIRESTONE 225/75R15C 110/108S DESTINATION A/T / 211376	NÃO	(F29) 3A2B3C2
FIRESTONE	FIRESTONE 31X10.50R15LT 109Q ATX 23° / 189276	NÃO	(F29) 3A2B3C2
FIRESTONE	FIRESTONE 31X10.50R15LT 109Q DESTINATION MT 23 / 003206	NÃO	(F29) 3A2B3C2
FIRESTONE	FIRESTONE 31X10.50R15LT 109Q DESTINATION MT 23 / 004643	NÃO	(F29) 3A2B3C2
FIRESTONE	FIRESTONE 31X10.50R15LT 109Q DESTINATION MT 23° / 004643	NÃO	(F29) 3A2B3C2
FIRESTONE	FIRESTONE 31X10.50R15LT 109S DESTINATION A/T / 215048	NÃO	(F29) 3A2B3C2
FIRESTONE	FIRESTONE LT215/75R15 106/103S DESTINATION A/T (E2) / 215412	NÃO	(F29) 3A2B3C2
FIRESTONE	FIRESTONE LT215/75R15 106/103S DESTINATION A/T (W5) / 211325	NÃO	(F29) 3A2B3C2
FIRESTONE	FIRESTONE LT225/75R15 108/104S DESTINATION A/T / 225731	NÃO	(F29) 3A2B3C2
FIRESTONE	FIRESTONE LT235/75R15 110/107S DESTINATION A/T / 225748	NÃO	(F29) 3A2B3C2
FIRESTONE	FIRESTONE LT245/70R16 113/110S DESTINATION A/T / 215514	NÃO	(F29) 3A2B3C2
FIRESTONE	FIRESTONE LT255/75R15 109/105S DESTINATION A/T (W5) / 211359	NÃO	(F29) 3A2B3C2
FIRESTONE	FIRESTONE LT255/75R15 109/105S DESTINATION A/T / 225833	NÃO	(F29) 3A2B3C2
FIRESTONE	FIRESTONE LT265/70R16 110/107Q DESTINATION MT 23° / 000578	NÃO	(F29) 3A2B3C2
FIRESTONE	FIRESTONE LT265/70R16 110/107S DESTINATION A/T / 211495	NÃO	(F29) 3A2B3C2
FIRESTONE	FIRESTONE LT265/75R16 112/109Q DESTINATION MT 23° / 000853	NÃO	(F29) 3A2B3C2

Certificador: IQA Nº Certificado: 04P-0001.14-31 Tipo: Produto Emissão: 16/02/2001 Validade: 06/09/2020 Status do Certificado: Ativo Doc.Normativo

CNPJ/CPF	Razão Social / Nome	Nome fantasia	Endereço	Status	Papel da
----------	---------------------	---------------	----------	--------	----------

(PF)				empresa
	BRIDGESTONE ARGENTINA S.A.	BRIDGESTONE ARGENTINA S.A.	AV. ANTÁRTIDA ARGENTINA, 2715 - - - LLAVALLOL - B. A., - ARGENTINA	ATIVO FABRICANTE
57497539000115	BRIDGESTONE DO BRASIL INDÚSTRIA E COMÉRCIO LTDA.	BRIDGESTONE DO BRASIL IND.E COM. LTDA.	AV. QUEIROZ DOS SANTOS, 1717 - - - SANTO ANDRÉ, SP - BRASIL	ATIVO REPRESENTANTE LEGAL
57497539000700	BRIDGESTONE DO BRASIL INDÚSTRIA E COMÉRCIO LTDA.	BRIDGESTONE DO BRASIL INDÚSTRIA E COMÉRC	ROD. BA 535, KM 11,5, - - POLO PETROQUÍMICO - CAMAÇARI, BA - BRASIL	ATIVO FABRICANTE
▼ Marca	▼ Modelo		▼ Importado	▼ Descrição
FIRESTONE	FIRESTONE 215/80R16 107Q REFORÇADO ATX 23° / 205987		NÃO	(F31) 2A2B2C2D2

Certificador: IQA Nº Certificado: 04P-0001.14-32 Tipo: Produto Emissão: 16/02/2001 Validade: 06/09/2020 Status do Certificado: Ativo Doc.Normativo

CNPJ/CPF	Razão Social / Nome (PF)	Nome fantasia	Endereço	Status	Papel da empresa
	BRIDGESTONE ARGENTINA S.A.	BRIDGESTONE ARGENTINA S.A.	AV. ANTÁRTIDA ARGENTINA, 2715 - - - LLAVALLOL - B. A., - ARGENTINA	ATIVO	FABRICANTE
57497539000115	BRIDGESTONE DO BRASIL INDÚSTRIA E COMÉRCIO LTDA.	BRIDGESTONE DO BRASIL IND.E COM. LTDA.	AV. QUEIROZ DOS SANTOS, 1717 - - - SANTO ANDRÉ, SP - BRASIL	ATIVO	REPRESENTANTE LEGAL
57497539000700	BRIDGESTONE DO BRASIL INDÚSTRIA E COMÉRCIO LTDA.	BRIDGESTONE DO BRASIL INDÚSTRIA E COMÉRC	ROD. BA 535, KM 11,5, - - POLO PETROQUÍMICO - CAMAÇARI, BA - BRASIL	ATIVO	FABRICANTE
▼ Marca	▼ Modelo		▼ Importado	▼ Descrição	
BRIDGESTONE	BRIDGESTONE 185R14C 102/100R DURAVIS R630 / 227159		NÃO	(F32) 3A2B2C2	
BRIDGESTONE	BRIDGESTONE 195/70R15C 104/102R DURAVIS R630 / 225357		NÃO	(F32) 3A2B2C2	
BRIDGESTONE	BRIDGESTONE LT235/75R15 104S DUELER A/T REVO 2 / 011492		NÃO	(F32) 3A2B2C2	
DAYTON	DAYTON LT235/75R15 104/101S TIMBERLINE A/T / 242068		NÃO	(F32) 3A2B2C2	
FIRESTONE	FIRESTONE 185R14C 102/100R CV5000 / 004517		NÃO	(F32) 3A2B2C2	
FIRESTONE	FIRESTONE 195/70R15C 104/102R CV5000 / 009381		NÃO	(F32) 3A2B2C2	
FIRESTONE	FIRESTONE LT215/75R15 100/97S DESTINATION A/T / 000807		NÃO	(F32) 3A2B2C2	
FIRESTONE	FIRESTONE LT225/70R16 102/99S DESTINATION A/T / 215548		NÃO	(F32) 3A2B2C2	
FIRESTONE	FIRESTONE LT225/75R15 102/99S DESTINATION A/T / 000802		NÃO	(F32) 3A2B2C2	
FIRESTONE	FIRESTONE LT235/70R16 104/101S DESTINATION A/T / 211478		NÃO	(F32) 3A2B2C2	
FIRESTONE	FIRESTONE LT235/75R15 104/101Q DESTINATION MT 24 / 249395		NÃO	(F32) 3A2B2C2	
FIRESTONE	FIRESTONE LT235/75R15 104/101S DESTINATION A/T (E2) / 000611		NÃO	(F32) 3A2B2C2	
FIRESTONE	FIRESTONE LT235/75R15 104/101S DESTINATION A/T (W5) / 211342		NÃO	(F32) 3A2B2C2	

Certificador: IQA Nº Certificado: 04P-0001.14-39 Tipo: Produto Emissão: 16/02/2001 Validade: 06/09/2020 Status do Certificado: Ativo Doc.Normativo

CNPJ/CPF	Razão Social / Nome (PF)	Nome fantasia	Endereço	Status	Papel da empresa
	BRIDGESTONE ARGENTINA S.A.	BRIDGESTONE ARGENTINA S.A.	AV. ANTÁRTIDA ARGENTINA, 2715 - - - LLAVALLOL - B. A., - ARGENTINA	ATIVO	FABRICANTE
57497539000115	BRIDGESTONE DO BRASIL INDÚSTRIA E COMÉRCIO LTDA.	BRIDGESTONE DO BRASIL IND.E COM. LTDA.	AV. QUEIROZ DOS SANTOS, 1717 - - - SANTO ANDRÉ, SP - BRASIL	ATIVO	REPRESENTANTE LEGAL
57497539000700	BRIDGESTONE DO BRASIL INDÚSTRIA E COMÉRCIO LTDA.	BRIDGESTONE DO BRASIL INDÚSTRIA E COMÉRC	ROD. BA 535, KM 11,5, - - POLO PETROQUÍMICO - CAMAÇARI, BA - BRASIL	ATIVO	FABRICANTE
▼ Marca	▼ Modelo		▼ Importado	▼ Descrição	
BRIDGESTONE	BRIDGESTONE 185/70R14 88H POTENZA G III / 058948		NÃO	(F39) 2A2B1C4D4	
BRIDGESTONE	BRIDGESTONE 185/70R14 88H TURANZA ER300 (ED273C) / 133629		NÃO	(F39) 2A2B1C4D4	
BRIDGESTONE	BRIDGESTONE 185/70R14 88H TURANZA ER300 (EI984Q) / 000536		NÃO	(F39) 2A2B1C4D4	
BRIDGESTONE	BRIDGESTONE 185/70R14 88H TURANZA ER300 / 097589		NÃO	(F39) 2A2B1C4D4	
BRIDGESTONE	BRIDGESTONE 255/70R16 111H DUELER A/T REVO 2 / 009309		NÃO	(F39) 2A2B1C4D4	
BRIDGESTONE	BRIDGESTONE 255/70R16 111H DUELER		NÃO	(F39) 2A2B1C4D4	

FIRESTONE	H/T 684 II / 009308 BRIDGESTONE 255/70R16 111H DUELER H/T 840 / 114657	NÃO	(F39) 2A2B1C4D4
-----------	--	-----	-----------------

Certificador: IQA Nº Certificado: 04P-0001.14-43 Tipo: Produto Emissão: 16/02/2001 Validade: 06/09/2020 Status do Certificado: Ativo Doc.Normativo

CNPJ/CPF	Razão Social / Nome (PF)	Nome fantasia	Endereço	Status	Papel da empresa
	BRIDGESTONE ARGENTINA S.A.	BRIDGESTONE ARGENTINA S.A.	AV. ANTÁRTIDA ARGENTINA, 2715 - - - LLAVALLÓL - B. A., - ARGENTINA	ATIVO	FABRICANTE
57497539000115	BRIDGESTONE DO BRASIL INDÚSTRIA E COMÉRCIO LTDA.	BRIDGESTONE DO BRASIL IND.E COM. LTDA.	AV. QUEIROZ DOS SANTOS, 1717 - - - SANTO ANDRÉ, SP - BRASIL	ATIVO	REPRESENTANTE LEGAL
57497539000700	BRIDGESTONE DO BRASIL INDÚSTRIA E COMÉRCIO LTDA.	BRIDGESTONE DO BRASIL INDÚSTRIA E COMÉRC	ROD. BA 535, KM 11,5, - - POLO PETROQUÍMICO - CAMAÇARI, BA - BRASIL	ATIVO	FABRICANTE
Marca	Modelo	Importado	Descrição		
BRIDGESTONE	BRIDGESTONE 215/80R16 107T REFORÇADO DUELER A/T REVO 2 / 005414	NÃO	(F43) 2A2B2C2D3		
DAYTON	DAYTON 215/80R16 107S REFORÇADO TIMBERLINE A/T / 001854	NÃO	(F43) 2A2B2C2D3		
FIRESTONE	FIRESTONE 215/80R16 107S REFORÇADO DESTINATION A/T / 225850	NÃO	(F43) 2A2B2C2D3		

Certificador: IQA Nº Certificado: 04P-0001.14-44 Tipo: Produto Emissão: 16/02/2001 Validade: 06/09/2020 Status do Certificado: Ativo Doc.Normativo

CNPJ/CPF	Razão Social / Nome (PF)	Nome fantasia	Endereço	Status	Papel da empresa
	BRIDGESTONE ARGENTINA S.A.	BRIDGESTONE ARGENTINA S.A.	AV. ANTÁRTIDA ARGENTINA, 2715 - - - LLAVALLÓL - B. A., - ARGENTINA	ATIVO	FABRICANTE
57497539000115	BRIDGESTONE DO BRASIL INDÚSTRIA E COMÉRCIO LTDA.	BRIDGESTONE DO BRASIL IND.E COM. LTDA.	AV. QUEIROZ DOS SANTOS, 1717 - - - SANTO ANDRÉ, SP - BRASIL	ATIVO	REPRESENTANTE LEGAL
57497539000700	BRIDGESTONE DO BRASIL INDÚSTRIA E COMÉRCIO LTDA.	BRIDGESTONE DO BRASIL INDÚSTRIA E COMÉRC	ROD. BA 535, KM 11,5, - - POLO PETROQUÍMICO - CAMAÇARI, BA - BRASIL	ATIVO	FABRICANTE
Marca	Modelo	Importado	Descrição		
BRIDGESTONE	BRIDGESTONE 195/65R15 91V POTENZA RE760 SPORT / 142605	NÃO	(F44) 2A2B1C5D5		

Certificador: IQA Nº Certificado: 04P-0001.14-45 Tipo: Produto Emissão: 16/02/2001 Validade: 06/09/2020 Status do Certificado: Ativo Doc.Normativo

CNPJ/CPF	Razão Social / Nome (PF)	Nome fantasia	Endereço	Status	Papel da empresa
	BRIDGESTONE ARGENTINA S.A.	BRIDGESTONE ARGENTINA S.A.	AV. ANTÁRTIDA ARGENTINA, 2715 - - - LLAVALLÓL - B. A., - ARGENTINA	ATIVO	FABRICANTE
57497539000115	BRIDGESTONE DO BRASIL INDÚSTRIA E COMÉRCIO LTDA.	BRIDGESTONE DO BRASIL IND.E COM. LTDA.	AV. QUEIROZ DOS SANTOS, 1717 - - - SANTO ANDRÉ, SP - BRASIL	ATIVO	REPRESENTANTE LEGAL
57497539000700	BRIDGESTONE DO BRASIL INDÚSTRIA E COMÉRCIO LTDA.	BRIDGESTONE DO BRASIL INDÚSTRIA E COMÉRC	ROD. BA 535, KM 11,5, - - POLO PETROQUÍMICO - CAMAÇARI, BA - BRASIL	ATIVO	FABRICANTE
Marca	Modelo	Importado	Descrição		
BRIDGESTONE	BRIDGESTONE 245/65R17 111T REFORÇADO DUELER H/T 684 III / 143965	NÃO	(F45) 2A2B2C5D3		
FIRESTONE	FIRESTONE 175/65R14 86T REFORÇADO F-570 / 062909	NÃO	(F45) 2A2B2C5D3		
FIRESTONE	FIRESTONE 175/65R14 86T REFORÇADO MULTIHAWK / 001531	NÃO	(F45) 2A2B2C5D3		

Certificador: IQA Nº Certificado: 04P-0001.14-46 Tipo: Produto Emissão: 16/02/2001 Validade: 06/09/2020 Status do Certificado: Ativo Doc.Normativo

CNPJ/CPF	Razão Social / Nome (PF)	Nome fantasia	Endereço	Status	Papel da empresa
	BRIDGESTONE ARGENTINA S.A.	BRIDGESTONE ARGENTINA S.A.	AV. ANTÁRTIDA ARGENTINA, 2715 - - - LLAVALLÓL - B. A., - ARGENTINA	ATIVO	FABRICANTE
57497539000115	BRIDGESTONE DO BRASIL INDÚSTRIA E COMÉRCIO LTDA.	BRIDGESTONE DO BRASIL IND.E COM. LTDA.	AV. QUEIROZ DOS SANTOS, 1717 - - - SANTO ANDRÉ, SP - BRASIL	ATIVO	REPRESENTANTE LEGAL

57497539000700 BRIDGESTONE DO BRASIL INDÚSTRIA E COMÉRCIO LTDA. BRIDGESTONE DO BRASIL INDÚSTRIA E COMÉRCIO LTDA. ROD. BA 535, KM 11,5, -- POLO PETROQUÍMICO - CAMAÇARI, BA - BRASIL ATIVO FABRICANTE

Marca	Modelo	Importado	Descrição
BRIDGESTONE	BRIDGESTONE 175/70R14 88T REFORÇADO B250 / 127917	NÃO	(F46) 2A2B2C4D3
BRIDGESTONE	BRIDGESTONE 245/70R16 111T REFORÇADO DUELER A/T REVO 2 / 004076	NÃO	(F46) 2A2B2C4D3
BRIDGESTONE	BRIDGESTONE 245/70R16 111T REFORÇADO DUELER H/T 684 III ECOPIA (EF687Y) / 000375	NÃO	(F46) 2A2B2C4D3
BRIDGESTONE	BRIDGESTONE 245/70R16 111T REFORÇADO DUELER H/T 684 III ECOPIA (EQ289Q) / 005718	NÃO	(F46) 2A2B2C4D3
FIRESTONE	FIRESTONE 175/70R14 88T REFORÇADO F-580 (DU532C) / 064796	NÃO	(F46) 2A2B2C4D3
FIRESTONE	FIRESTONE 175/70R14 88T REFORÇADO F-580 (EG210D) / 000664	NÃO	(F46) 2A2B2C4D3
FIRESTONE	FIRESTONE 175/70R14 88T REFORÇADO F-700 / 006498	NÃO	(F46) 2A2B2C4D3
FIRESTONE	FIRESTONE 175/70R14 88T XL F-700 / 009344	NÃO	(F46) 2A2B2C4D3

Certificador: IQA Nº Certificado: 04P-0001.14-47 Tipo: Produto Emissão: 16/02/2001 Validade: 06/09/2020 Status do Certificado: Ativo Doc.Normativo

CNPJ/CPF	Razão Social / Nome (PF)	Nome fantasia	Endereço	Status	Papel da empresa
	BRIDGESTONE ARGENTINA S.A.	BRIDGESTONE ARGENTINA S.A.	AV. ANTÁRTIDA ARGENTINA, 2715 --- LLAVALLOL - B. A., - ARGENTINA	ATIVO	FABRICANTE
57497539000115	BRIDGESTONE DO BRASIL INDÚSTRIA E COMÉRCIO LTDA.	BRIDGESTONE DO BRASIL IND. E COM. LTDA.	AV. QUEIROZ DOS SANTOS, 1717 --- SANTO ANDRÉ, SP - BRASIL	ATIVO	REPRESENTANTE LEGAL
57497539000700	BRIDGESTONE DO BRASIL INDÚSTRIA E COMÉRCIO LTDA.	BRIDGESTONE DO BRASIL INDÚSTRIA E COMÉRCIO LTDA.	ROD. BA 535, KM 11,5, -- POLO PETROQUÍMICO - CAMAÇARI, BA - BRASIL	ATIVO	FABRICANTE

Marca	Modelo	Importado	Descrição
BRIDGESTONE	BRIDGESTONE 205/60R16 92T DUELER A/T REVO 2 / 003564	NÃO	(F47) 2A2B1C6D3
BRIDGESTONE	BRIDGESTONE 235/60R16 100T DUELER REVO 2 / 001972	NÃO	(F47) 2A2B1C6D3
BRIDGESTONE	BRIDGESTONE 265/60R18 110T DUELER H/T 684 II / 003539	NÃO	(F47) 2A2B1C6D3
BRIDGESTONE	BRIDGESTONE 265/60R18 110T DUELER H/T 684 II ECOPIA (EN449Q) / 005808	NÃO	(F47) 2A2B1C6D3
BRIDGESTONE	BRIDGESTONE 265/60R18 110T DUELER H/T 684 II ECOPIA / 000209	NÃO	(F47) 2A2B1C6D3
DAYTON	DAYTON 235/60R16 100T TIMBERLINE A/T / 001513	NÃO	(F47) 2A2B1C6D3
FIRESTONE	FIRESTONE 185/60R14 82T F-600 / 002537	NÃO	(F47) 2A2B1C6D3
FIRESTONE	FIRESTONE 185/60R14 82T F-700 / 008610	NÃO	(F47) 2A2B1C6D3
SEIBERLING	SEIBERLING 185/60R14 82S 500 / 000218	NÃO	(F47) 2A2B1C6D3
SEIBERLING	SEIBERLING 185/60R14 82S SR / 023631	NÃO	(F47) 2A2B1C6D3
SEIBERLING	SEIBERLING 185/60R14 82T 500 / 122579	NÃO	(F47) 2A2B1C6D3

Certificador: IQA Nº Certificado: 04P-0001.14-52 Tipo: Produto Emissão: 16/02/2001 Validade: 06/09/2020 Status do Certificado: Ativo Doc.Normativo

CNPJ/CPF	Razão Social / Nome (PF)	Nome fantasia	Endereço	Status	Papel da empresa
	BRIDGESTONE ARGENTINA S.A.	BRIDGESTONE ARGENTINA S.A.	AV. ANTÁRTIDA ARGENTINA, 2715 --- LLAVALLOL - B. A., - ARGENTINA	ATIVO	FABRICANTE
57497539000115	BRIDGESTONE DO BRASIL INDÚSTRIA E COMÉRCIO LTDA.	BRIDGESTONE DO BRASIL IND. E COM. LTDA.	AV. QUEIROZ DOS SANTOS, 1717 --- SANTO ANDRÉ, SP - BRASIL	ATIVO	REPRESENTANTE LEGAL
57497539000700	BRIDGESTONE DO BRASIL INDÚSTRIA E COMÉRCIO LTDA.	BRIDGESTONE DO BRASIL INDÚSTRIA E COMÉRCIO LTDA.	ROD. BA 535, KM 11,5, -- POLO PETROQUÍMICO - CAMAÇARI, BA - BRASIL	ATIVO	FABRICANTE

Marca	Modelo	Importado	Descrição
BRIDGESTONE	BRIDGESTONE 215/75R15 100T DUELER A/T REVO 2 / 005299	NÃO	(F52) 2A2B1C3D3
FIRESTONE	FIRESTONE P245/75R16 109S DESTINATION A/T / 026614	NÃO	(F52) 2A2B1C3D3

Certificador: IQA Nº Certificado: 04P-0001.14-53 Tipo: Produto Emissão: 16/02/2001 Validade: 06/09/2020 Status do Certificado: Ativo Doc.Normativo

CNPJ/CPF	Razão Social / Nome (PF)	Nome fantasia	Endereço	Status	Papel da empresa
	BRIDGESTONE ARGENTINA S.A.	BRIDGESTONE ARGENTINA S.A.	AV. ANTÁRTIDA ARGENTINA, 2715 - - - LLAVALLOL - B. A., - ARGENTINA	ATIVO	FABRICANTE
57497539000115	BRIDGESTONE DO BRASIL INDÚSTRIA E COMÉRCIO LTDA.	BRIDGESTONE DO BRASIL IND.E COM. LTDA.	AV. QUEIROZ DOS SANTOS, 1717 - - - SANTO ANDRÉ, SP - BRASIL	ATIVO	REPRESENTANTE LEGAL
57497539000700	BRIDGESTONE DO BRASIL INDÚSTRIA E COMÉRCIO LTDA.	BRIDGESTONE DO BRASIL INDÚSTRIA E COMÉRC	ROD. BA 535, KM 11,5, - - POLO PETROQUÍMICO - CAMAÇARI, BA - BRASIL	ATIVO	FABRICANTE
Marca	Modelo	Importado	Descrição		
BRIDGESTONE	BRIDGESTONE P225/75R15 105S REFORÇADO DUELER H/T 689 / 059662	NÃO	(F53) 2A2B2C3D3		

Certificador: IQA Nº Certificado: 04P-0001.14-55 Tipo: Produto Emissão: 16/02/2001 Validade: 06/09/2020 Status do Certificado: Ativo Doc.Normativo

CNPJ/CPF	Razão Social / Nome (PF)	Nome fantasia	Endereço	Status	Papel da empresa
	BRIDGESTONE ARGENTINA S.A.	BRIDGESTONE ARGENTINA S.A.	AV. ANTÁRTIDA ARGENTINA, 2715 - - - LLAVALLOL - B. A., - ARGENTINA	ATIVO	FABRICANTE
57497539000115	BRIDGESTONE DO BRASIL INDÚSTRIA E COMÉRCIO LTDA.	BRIDGESTONE DO BRASIL IND.E COM. LTDA.	AV. QUEIROZ DOS SANTOS, 1717 - - - SANTO ANDRÉ, SP - BRASIL	ATIVO	REPRESENTANTE LEGAL
57497539000700	BRIDGESTONE DO BRASIL INDÚSTRIA E COMÉRCIO LTDA.	BRIDGESTONE DO BRASIL INDÚSTRIA E COMÉRC	ROD. BA 535, KM 11,5, - - POLO PETROQUÍMICO - CAMAÇARI, BA - BRASIL	ATIVO	FABRICANTE
Marca	Modelo	Importado	Descrição		
BRIDGESTONE	BRIDGESTONE 195/50R15 82V POTENZA G III / 096348	NÃO	(F55) 2A2B1C7D5		
BRIDGESTONE	BRIDGESTONE 195/50R16 84V ECOPIA EP150 / 006907	NÃO	(F55) 2A2B1C7D5		
BRIDGESTONE	BRIDGESTONE 215/50R17 91V TURANZA ER300 / 109200	NÃO	(F55) 2A2B1C7D5		
BRIDGESTONE	BRIDGESTONE 215/50R17 91V TURANZA ER33 / 006369	NÃO	(F55) 2A2B1C7D5		
BRIDGESTONE	BRIDGESTONE 215/50R17 91V TURANZA T001 / 005711	NÃO	(F55) 2A2B1C7D5		
BRIDGESTONE	BRIDGESTONE 225/45R17 91W TURANZA T005 / 009496	NÃO	(F55) 2A2B1C7D5		
BRIDGESTONE	BRIDGESTONE 225/50R16 92V POTENZA G III / 095736	NÃO	(F55) 2A2B1C7D5		
BRIDGESTONE	BRIDGESTONE 225/50R17 94V POTENZA G III / 096603	NÃO	(F55) 2A2B1C7D5		
BRIDGESTONE	BRIDGESTONE 225/50R17 94V TURANZA ER300 ECOPIA / 025195	NÃO	(F55) 2A2B1C7D5		
BRIDGESTONE	BRIDGESTONE 225/50R17 94V TURANZA T005 / 009289	NÃO	(F55) 2A2B1C7D5		
BRIDGESTONE	BRIDGESTONE 225/50R17 94W POTENZA RE760 SPORT / 142843	NÃO	(F55) 2A2B1C7D5		
BRIDGESTONE	BRIDGESTONE 235/45R18 94V TURANZA T005 / 009294	NÃO	(F55) 2A2B1C7D5		
BRIDGESTONE	BRIDGESTONE 245/40R17 91W POTENZA RE760 SPORT / 079603	NÃO	(F55) 2A2B1C7D5		
BRIDGESTONE	BRIDGESTONE 255/35R18 90W POTENZA RE760 SPORT / 079688	NÃO	(F55) 2A2B1C7D5		

Certificador: IQA Nº Certificado: 04P-0001.14-56 Tipo: Produto Emissão: 16/02/2001 Validade: 06/09/2020 Status do Certificado: Ativo Doc.Normativo

CNPJ/CPF	Razão Social / Nome (PF)	Nome fantasia	Endereço	Status	Papel da empresa
	BRIDGESTONE ARGENTINA S.A.	BRIDGESTONE ARGENTINA S.A.	AV. ANTÁRTIDA ARGENTINA, 2715 - - - LLAVALLOL - B. A., - ARGENTINA	ATIVO	FABRICANTE
57497539000115	BRIDGESTONE DO BRASIL INDÚSTRIA E COMÉRCIO LTDA.	BRIDGESTONE DO BRASIL IND.E COM. LTDA.	AV. QUEIROZ DOS SANTOS, 1717 - - - SANTO ANDRÉ, SP - BRASIL	ATIVO	REPRESENTANTE LEGAL
57497539000700	BRIDGESTONE DO BRASIL INDÚSTRIA E COMÉRCIO LTDA.	BRIDGESTONE DO BRASIL INDÚSTRIA E COMÉRC	ROD. BA 535, KM 11,5, - - POLO PETROQUÍMICO - CAMAÇARI, BA - BRASIL	ATIVO	FABRICANTE
Marca	Modelo	Importado	Descrição		
BRIDGESTONE	BRIDGESTONE 185/60R15 88H XL ECOPIA EP150 / 009400	NÃO	(F56) 2A2B2C6D4		
FIRESTONE	FIRESTONE 185/60R15 88H REFORÇADO F-600 / 006540	NÃO	(F56) 2A2B2C6D4		

FIRESTONE

FIRESTONE 185/60R15 88H
REFORÇADO FIREHAWK 900 / 106786

NÃO

(F56) 2A2B2C6D4

000782

Certificador: IQA N° Certificado: 04P-0001.14-59 Tipo: Produto Emissão: 16/02/2001 Validade:
06/09/2020 Status do Certificado: Ativo Doc.Normativo

CNPJ/CPF	Razão Social / Nome (PF)	Nome fantasia	Endereço	Status	Papel da empresa
	BRIDGESTONE ARGENTINA S.A.	BRIDGESTONE ARGENTINA S.A.	AV. ANTÁRTIDA ARGENTINA, 2715 - - - LLAVALLOL - B. A., - ARGENTINA	ATIVO	FABRICANTE
57497539000115	BRIDGESTONE DO BRASIL INDÚSTRIA E COMÉRCIO LTDA.	BRIDGESTONE DO BRASIL IND.E COM. LTDA.	AV. QUEIROZ DOS SANTOS, 1717 - - - SANTO ANDRÉ, SP - BRASIL	ATIVO	REPRESENTANTE LEGAL
57497539000700	BRIDGESTONE DO BRASIL INDÚSTRIA E COMÉRCIO LTDA.	BRIDGESTONE DO BRASIL INDÚSTRIA E COMÉRC	ROD. BA 535, KM 11,5, - - POLO PETROQUÍMICO - CAMAÇARI, BA - BRASIL	ATIVO	FABRICANTE
Marca	Modelo	Importado	Descrição		
BRIDGESTONE	BRIDGESTONE 205/40R17 84W XL TURANZA T005 / 009293	NÃO	(F59) 2A2B2C7D5		
BRIDGESTONE	BRIDGESTONE 205/40R17 84W XL TURANZA T005 / 011787	NÃO	(F59) 2A2B2C7D5		
BRIDGESTONE	BRIDGESTONE 205/45R17 88W REFORÇADO POTENZA RE760 SPORT / 079195	NÃO	(F59) 2A2B2C7D5		
BRIDGESTONE	BRIDGESTONE 205/50R17 93W XL TURANZA T005 / 009292	NÃO	(F59) 2A2B2C7D5		
BRIDGESTONE	BRIDGESTONE 215/45R17 91V XL TURANZA T005 / 009291	NÃO	(F59) 2A2B2C7D5		
BRIDGESTONE	BRIDGESTONE 215/45R17 91W REFORÇADO POTENZA RE760 SPORT / 079212	NÃO	(F59) 2A2B2C7D5		
BRIDGESTONE	BRIDGESTONE 215/45R18 93W REFORÇADO POTENZA RE760 / 109676	NÃO	(F59) 2A2B2C7D5		
BRIDGESTONE	BRIDGESTONE 215/50R17 95W XL TURANZA T005 / 009290	NÃO	(F59) 2A2B2C7D5		
BRIDGESTONE	BRIDGESTONE 225/40R18 92W REFORÇADO POTENZA RE760 / 079263	NÃO	(F59) 2A2B2C7D5		
BRIDGESTONE	BRIDGESTONE 225/40R18 92W XL TURANZA T005 / 009297	NÃO	(F59) 2A2B2C7D5		
BRIDGESTONE	BRIDGESTONE 225/45R17 94W REFORÇADO POTENZA RE760 SPORT / 079348	NÃO	(F59) 2A2B2C7D5		
BRIDGESTONE	BRIDGESTONE 225/45R18 95Y XL TURANZA T005 / 009295	NÃO	(F59) 2A2B2C7D5		
BRIDGESTONE	BRIDGESTONE 245/40R18 97W REFORÇADO POTENZA RE760 SPORT / 079654	NÃO	(F59) 2A2B2C7D5		

Certificador: IQA N° Certificado: 04P-0001.14-60 Tipo: Produto Emissão: 16/02/2001 Validade:
06/09/2020 Status do Certificado: Ativo Doc.Normativo

CNPJ/CPF	Razão Social / Nome (PF)	Nome fantasia	Endereço	Status	Papel da empresa
	BRIDGESTONE ARGENTINA S.A.	BRIDGESTONE ARGENTINA S.A.	AV. ANTÁRTIDA ARGENTINA, 2715 - - - LLAVALLOL - B. A., - ARGENTINA	ATIVO	FABRICANTE
57497539000115	BRIDGESTONE DO BRASIL INDÚSTRIA E COMÉRCIO LTDA.	BRIDGESTONE DO BRASIL IND.E COM. LTDA.	AV. QUEIROZ DOS SANTOS, 1717 - - - SANTO ANDRÉ, SP - BRASIL	ATIVO	REPRESENTANTE LEGAL
57497539000700	BRIDGESTONE DO BRASIL INDÚSTRIA E COMÉRCIO LTDA.	BRIDGESTONE DO BRASIL INDÚSTRIA E COMÉRC	ROD. BA 535, KM 11,5, - - POLO PETROQUÍMICO - CAMAÇARI, BA - BRASIL	ATIVO	FABRICANTE
Marca	Modelo	Importado	Descrição		
BRIDGESTONE	BRIDGESTONE 255/60R18 112T REFORÇADO DUELER H/T 684 III ECOPIA / 000249	NÃO	(F60) 2A2B2C6D3		

1 | 2 |

Nova Pesquisa
Certificados | Produtos | Serviços | Empresas | Organismos Acreditados

BRASIL

Serviços Barra GovBr

000783



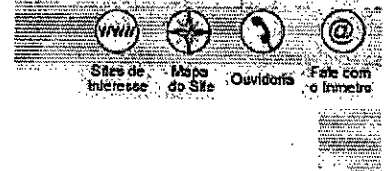

Certificados

Produtos

Serviços

Empresas

Organismos
Acreditados

Produtos e Serviços com Conformidade Avaliada



Certificados



Resultado da Consulta:

33 Certificado(s)

441 Produtos(s)

0 Serviços(s)

Página 1

Certificador: IQA Nº Certificado: 04P-0001.14-05 Tipo: Produto Emissão: 16/02/2001 Validade: 06/09/2020 Status do Certificado: Ativo Doc.Normativo Portaria Inmetro nº 544 de 25/10/2012

CNPJ/CPF	Razão Social / Nome (PF)	Nome fantasia	Endereço	Status	Papel da empresa
	BRIDGESTONE ARGENTINA S.A.	BRIDGESTONE ARGENTINA S.A.	AV. ANTÁRTIDA ARGENTINA, 2715 - - - LLAVALLOL - B. A., - ARGENTINA	ATIVO	FABRICANTE
57497539000115	BRIDGESTONE DO BRASIL INDÚSTRIA E COMÉRCIO LTDA.	BRIDGESTONE DO BRASIL IND.E COM. LTDA.	AV. QUEIROZ DOS SANTOS, 1717 - - - SANTO ANDRÉ, SP - BRASIL	ATIVO	REPRESENTANTE LEGAL
57497539000700	BRIDGESTONE DO BRASIL INDÚSTRIA E COMÉRCIO LTDA.	BRIDGESTONE DO BRASIL INDÚSTRIA E COMÉRC	ROD. BA 535, KM 11,5, - - POLO PETROQUÍMICO - CAMAÇARI, BA - BRASIL	ATIVO	FABRICANTE
Marca	Modelo	Importado	Descrição		
BRIDGESTONE	BRIDGESTONE 215/75R17.5 126/124J R155Z / 241507	NÃO	(F05) 4A2B2C2		
BRIDGESTONE	BRIDGESTONE 215/75R17.5 126/124M M714Z / 197113	NÃO	(F05) 4A2B2C2		
BRIDGESTONE	BRIDGESTONE 215/75R17.5 126/124M M814Z / 249565	NÃO	(F05) 4A2B2C2		
DAYTON	DAYTON 215/75R17.5 126/124L D300Z / 008728	NÃO	(F05) 4A2B2C2		
FIRESTONE	FIRESTONE 215/75R17.5 126/124L FS558 / 009353	NÃO	(F05) 4A2B2C2		
FIRESTONE	FIRESTONE 215/75R17.5 126/124M FS557 / 226819	NÃO	(F05) 4A2B2C2		

Certificador: IQA Nº Certificado: 04P-0001.14-06 Tipo: Produto Emissão: 16/02/2001 Validade: 06/09/2020 Status do Certificado: Ativo Doc.Normativo

CNPJ/CPF	Razão Social / Nome (PF)	Nome fantasia	Endereço	Status	Papel da empresa
	BRIDGESTONE ARGENTINA S.A.	BRIDGESTONE ARGENTINA S.A.	AV. ANTÁRTIDA ARGENTINA, 2715 - - - LLAVALLOL - B. A., - ARGENTINA	ATIVO	FABRICANTE
57497539000115	BRIDGESTONE DO BRASIL INDÚSTRIA E COMÉRCIO LTDA.	BRIDGESTONE DO BRASIL IND.E COM. LTDA.	AV. QUEIROZ DOS SANTOS, 1717 - - - SANTO ANDRÉ, SP - BRASIL	ATIVO	REPRESENTANTE LEGAL
57497539000700	BRIDGESTONE DO BRASIL INDÚSTRIA E COMÉRCIO LTDA.	BRIDGESTONE DO BRASIL INDÚSTRIA E COMÉRC	ROD. BA 535, KM 11,5, - - POLO PETROQUÍMICO - CAMAÇARI, BA - BRASIL	ATIVO	FABRICANTE
Marca	Modelo	Importado	Descrição		
BRIDGESTONE	BRIDGESTONE 225/75R16C 118/116R DURAVIS R630 / 225493	NÃO	(F06) 3A2B4C2		
BRIDGESTONE	BRIDGESTONE LT265/75R16 123/120R DUELER A/T REVO 2 / 005172	NÃO	(F06) 3A2B4C2		
FIRESTONE	FIRESTONE 225/75R16C 121/120R CV5000 / 009369	NÃO	(F06) 3A2B4C2		
FIRESTONE	FIRESTONE LT245/75R16 114/111S DESTINATION A/T (E2) / 227380	NÃO	(F06) 3A2B4C2		
FIRESTONE	FIRESTONE LT245/75R16 114/111S DESTINATION A/T (W5) / 217078	NÃO	(F06) 3A2B4C2		
FIRESTONE	FIRESTONE LT265/75R16 123/120R DESTINATION A/T / 215429	NÃO	(F06) 3A2B4C2		

Certificador: IQA Nº Certificado: 04P-0001.14-12 Tipo: Produto Emissão: 16/02/2001 Validade: 06/09/2020 Status do Certificado: Ativo Doc.Normativo

000789

CNPJ/CPF	Razão Social / Nome (PF)	Nome fantasia	Endereço	Status	Papel da empresa
	BRIDGESTONE ARGENTINA S.A.	BRIDGESTONE ARGENTINA S.A.	AV. ANTÁRTIDA ARGENTINA, 2715 - - - LLAVALLOL - B. A., - ARGENTINA	ATIVO	FABRICANTE
57497539000115	BRIDGESTONE DO BRASIL INDÚSTRIA E COMÉRCIO LTDA.	BRIDGESTONE DO BRASIL IND.E COM. LTDA.	AV. QUEIROZ DOS SANTOS, 1717 - - - SANTO ANDRÉ, SP - BRASIL	ATIVO	REPRESENTANTE LEGAL
57497539000700	BRIDGESTONE DO BRASIL INDÚSTRIA E COMÉRCIO LTDA.	BRIDGESTONE DO BRASIL INDÚSTRIA E COMÉRC	ROD. BA 535, KM 11,5, - - POLO PETROQUÍMICO - CAMAÇARI, BA - BRASIL	ATIVO	FABRICANTE
Marca	Modelo	Importado	Descrição		
BRIDGESTONE	BRIDGESTONE 9.00R20 141/139L R250 / 292753	NÃO	(F12) 4A2B4C1		
FIRESTONE	FIRESTONE 9.00R20 140/137L T545 / 209863	NÃO	(F12) 4A2B4C1		
FIRESTONE	FIRESTONE 9.00R20 140/137L T546 / 294748	NÃO	(F12) 4A2B4C1		
FIRESTONE	FIRESTONE 9.00R20 141/139L T545 / 007098	NÃO	(F12) 4A2B4C1		
FIRESTONE	FIRESTONE 9.00R20 141/139L T546 / 007099	NÃO	(F12) 4A2B4C1		

Certificador: IQA Nº Certificado: 04P-0001.14-14 Tipo: Produto Emissão: 16/02/2001 Validade: 06/09/2020 Status do Certificado: Ativo Doc.Normativo

CNPJ/CPF	Razão Social / Nome (PF)	Nome fantasia	Endereço	Status	Papel da empresa
	BRIDGESTONE ARGENTINA S.A.	BRIDGESTONE ARGENTINA S.A.	AV. ANTÁRTIDA ARGENTINA, 2715 - - - LLAVALLOL - B. A., - ARGENTINA	ATIVO	FABRICANTE
57497539000115	BRIDGESTONE DO BRASIL INDÚSTRIA E COMÉRCIO LTDA.	BRIDGESTONE DO BRASIL IND.E COM. LTDA.	AV. QUEIROZ DOS SANTOS, 1717 - - - SANTO ANDRÉ, SP - BRASIL	ATIVO	REPRESENTANTE LEGAL
57497539000700	BRIDGESTONE DO BRASIL INDÚSTRIA E COMÉRCIO LTDA.	BRIDGESTONE DO BRASIL INDÚSTRIA E COMÉRC	ROD. BA 535, KM 11,5, - - POLO PETROQUÍMICO - CAMAÇARI, BA - BRASIL	ATIVO	FABRICANTE
Marca	Modelo	Importado	Descrição		
BRIDGESTONE	BRIDGESTONE 11R22.5 146/143L R250FZ / 210169	NÃO	(F14) 4A2B5C2		
BRIDGESTONE	BRIDGESTONE 235/75R17.5 143/141J V-STEEL RIB 184 / 285315	NÃO	(F14) 4A2B5C2		
FIRESTONE	FIRESTONE 11R22.5 146/143G T831Z / 227227	NÃO	(F14) 4A2B5C2		
FIRESTONE	FIRESTONE 11R22.5 146/143K T819 / 294535	NÃO	(F14) 4A2B5C2		
FIRESTONE	FIRESTONE 11R22.5 146/143L FD663 / 211206	NÃO	(F14) 4A2B5C2		
FIRESTONE	FIRESTONE 11R22.5 146/143L FS567 / 151068	NÃO	(F14) 4A2B5C2		

Certificador: IQA Nº Certificado: 04P-0001.14-15 Tipo: Produto Emissão: 16/02/2001 Validade: 06/09/2020 Status do Certificado: Ativo Doc.Normativo

CNPJ/CPF	Razão Social / Nome (PF)	Nome fantasia	Endereço	Status	Papel da empresa
	BRIDGESTONE ARGENTINA S.A.	BRIDGESTONE ARGENTINA S.A.	AV. ANTÁRTIDA ARGENTINA, 2715 - - - LLAVALLOL - B. A., - ARGENTINA	ATIVO	FABRICANTE
57497539000115	BRIDGESTONE DO BRASIL INDÚSTRIA E COMÉRCIO LTDA.	BRIDGESTONE DO BRASIL IND.E COM. LTDA.	AV. QUEIROZ DOS SANTOS, 1717 - - - SANTO ANDRÉ, SP - BRASIL	ATIVO	REPRESENTANTE LEGAL
57497539000700	BRIDGESTONE DO BRASIL INDÚSTRIA E COMÉRCIO LTDA.	BRIDGESTONE DO BRASIL INDÚSTRIA E COMÉRC	ROD. BA 535, KM 11,5, - - POLO PETROQUÍMICO - CAMAÇARI, BA - BRASIL	ATIVO	FABRICANTE
Marca	Modelo	Importado	Descrição		
BRIDGESTONE	BRIDGESTONE 10.00R20 146/143K L355Z / 294012	NÃO	(F15) 4A2B5C1		
BRIDGESTONE	BRIDGESTONE 10.00R20 146/143L M729 / 209812	NÃO	(F15) 4A2B5C1		
FIRESTONE	FIRESTONE 10.00R20 146/143D T831 / 007125	NÃO	(F15) 4A2B5C1		
FIRESTONE	FIRESTONE 10.00R20 146/143G CITY TRANSPORTE RADIAL / 203624	NÃO	(F15) 4A2B5C1		
FIRESTONE	FIRESTONE 10.00R20 146/143K T819 / 294497	NÃO	(F15) 4A2B5C1		
FIRESTONE	FIRESTONE 10.00R20 146/143L FS557 /	NÃO	(F15) 4A2B5C1		

196994

FIRESTONE	FIRESTONE 10.00R20 146/143L T546 / 007127	NÃO	(F15) 4A2B5C1
-----------	---	-----	---------------

Certificador: IQA Nº Certificado: 04P-0001,14-16 Tipo: Produto Emissão: 16/02/2001 Validade: 06/09/2020 Status do Certificado: Ativo Doc.Normativo

CNPJ/CPF	Razão Social / Nome (PF)	Nome fantasia	Endereço	Status	Papel da empresa
	BRIDGESTONE ARGENTINA S.A.	BRIDGESTONE ARGENTINA S.A.	AV. ANTÁRTIDA ARGENTINA, 2715 - - - LLAVALLOL - B. A., - ARGENTINA	ATIVO	FABRICANTE
57497539000115	BRIDGESTONE DO BRASIL INDÚSTRIA E COMÉRCIO LTDA.	BRIDGESTONE DO BRASIL IND.E COM. LTDA.	AV. QUEIROZ DOS SANTOS, 1717 - - - SANTO ANDRÉ, SP - BRASIL	ATIVO	REPRESENTANTE LEGAL
57497539000700	BRIDGESTONE DO BRASIL INDÚSTRIA E COMÉRCIO LTDA.	BRIDGESTONE DO BRASIL INDÚSTRIA E COMÉRC	ROD. BA 535, KM 11,5, - - POLO PETROQUÍMICO - CAMAÇARI, BA - BRASIL	ATIVO	FABRICANTE
▼ Marca	▼ Modelo	▼ Importado	▼ Descrição		
BRIDGESTONE	BRIDGESTONE 10.00R20 147/143K M840Z / 241949	NÃO	(F16) 4A2B6C1		
BRIDGESTONE	BRIDGESTONE 10.00R20 147/143L R268Z / 000915	NÃO	(F16) 4A2B6C1		
BRIDGESTONE	BRIDGESTONE 11.00R22 151/148L M729 / 209761	NÃO	(F16) 4A2B6C1		
FIRESTONE	FIRESTONE 10.00R20 148/144D T831 / 281549	NÃO	(F16) 4A2B6C1		
FIRESTONE	FIRESTONE 10.00R20 148/144L T546 / 284721	NÃO	(F16) 4A2B6C1		
FIRESTONE	FIRESTONE 11.00R22 150/146D T831Z / 203743	NÃO	(F16) 4A2B6C1		
FIRESTONE	FIRESTONE 11.00R22 150/146L FS557Z / 206089	NÃO	(F16) 4A2B6C1		
FIRESTONE	FIRESTONE 11.00R22 150/146L T546 / 150932	NÃO	(F16) 4A2B6C1		
FIRESTONE	FIRESTONE 11.00R22 151/148K T819 / 294527	NÃO	(F16) 4A2B6C1		

Certificador: IQA Nº Certificado: 04P-0001,14-17 Tipo: Produto Emissão: 16/02/2001 Validade: 06/09/2020 Status do Certificado: Ativo Doc.Normativo

CNPJ/CPF	Razão Social / Nome (PF)	Nome fantasia	Endereço	Status	Papel da empresa
	BRIDGESTONE ARGENTINA S.A.	BRIDGESTONE ARGENTINA S.A.	AV. ANTÁRTIDA ARGENTINA, 2715 - - - LLAVALLOL - B. A., - ARGENTINA	ATIVO	FABRICANTE
57497539000115	BRIDGESTONE DO BRASIL INDÚSTRIA E COMÉRCIO LTDA.	BRIDGESTONE DO BRASIL IND.E COM. LTDA.	AV. QUEIROZ DOS SANTOS, 1717 - - - SANTO ANDRÉ, SP - BRASIL	ATIVO	REPRESENTANTE LEGAL
57497539000700	BRIDGESTONE DO BRASIL INDÚSTRIA E COMÉRCIO LTDA.	BRIDGESTONE DO BRASIL INDÚSTRIA E COMÉRC	ROD. BA 535, KM 11,5, - - POLO PETROQUÍMICO - CAMAÇARI, BA - BRASIL	ATIVO	FABRICANTE
▼ Marca	▼ Modelo	▼ Importado	▼ Descrição		
BRIDGESTONE	BRIDGESTONE 11R24.5 149/146L FD663 / 293733	NÃO	(F17) 4A2B6C2		
BRIDGESTONE	BRIDGESTONE 275/80R22.5 148/145M R250 / 197188	NÃO	(F17) 4A2B6C2		
BRIDGESTONE	BRIDGESTONE 275/80R22.5 149/146J R155Z / 227652	NÃO	(F17) 4A2B6C2		
BRIDGESTONE	BRIDGESTONE 275/80R22.5 149/146J R163S / 011722	NÃO	(F17) 4A2B6C2		
BRIDGESTONE	BRIDGESTONE 275/80R22.5 149/146J R163Z / 006668	NÃO	(F17) 4A2B6C2		
BRIDGESTONE	BRIDGESTONE 275/80R22.5 149/146K L320Z S / 005176	NÃO	(F17) 4A2B6C2		
BRIDGESTONE	BRIDGESTONE 275/80R22.5 149/146K L325 / 011715	NÃO	(F17) 4A2B6C2		
BRIDGESTONE	BRIDGESTONE 275/80R22.5 149/146K M840BZ / 000633	NÃO	(F17) 4A2B6C2		
BRIDGESTONE	BRIDGESTONE 275/80R22.5 149/146K M842 / 011711	NÃO	(F17) 4A2B6C2		
BRIDGESTONE	BRIDGESTONE 275/80R22.5 149/146L M729EZ / 217095	NÃO	(F17) 4A2B6C2		
BRIDGESTONE	BRIDGESTONE 275/80R22.5 149/146L M736Z / 005578	NÃO	(F17) 4A2B6C2		
BRIDGESTONE	BRIDGESTONE 275/80R22.5 149/146L R268Z / 000803	NÃO	(F17) 4A2B6C2		
BRIDGESTONE	BRIDGESTONE 275/80R22.5 149/146L R297DZ / 209387	NÃO	(F17) 4A2B6C2		
DAYTON	DAYTON 275/80R22.5 149/146L D300 / 004647	NÃO	(F17) 4A2B6C2		
DAYTON	DAYTON 275/80R22.5 149/146L D660D /	NÃO	(F17) 4A2B6C2		

008460

FIRESTONE	FIRESTONE 11R24.5 149/146K FD663 / 293733	NÃO	(F17) 4A2B6C2
FIRESTONE	FIRESTONE 11R24.5 149/146L FD663 / 293733	NÃO	(F17) 4A2B6C2
FIRESTONE	FIRESTONE 11R24.5 149/146L FS567 / 151076	NÃO	(F17) 4A2B6C2
FIRESTONE	FIRESTONE 12R22.5 150/147G T831 / 007128	NÃO	(F17) 4A2B6C2
FIRESTONE	FIRESTONE 275/80R22.5 149/146J CITY TRANSPORT RADIAL / 209319	NÃO	(F17) 4A2B6C2
FIRESTONE	FIRESTONE 275/80R22.5 149/146L FS400CZ / 001857	NÃO	(F17) 4A2B6C2
FIRESTONE	FIRESTONE 275/80R22.5 149/146L FS440Z / 007437	NÃO	(F17) 4A2B6C2
FIRESTONE	FIRESTONE 275/80R22.5 149/146M FD663II / 003769	NÃO	(F17) 4A2B6C2
FIRESTONE	FIRESTONE 275/80R22.5 149/146M FD663II / 8729	NÃO	(F17) 4A2B6C2

Certificador: IQA Nº Certificado: 04P-0001.14-18 Tipo: Produto Emissão: 16/02/2001 Validade: 06/09/2020 Status do Certificado: Ativo Doc.Normativo

CNPJ/CPF	Razão Social / Nome (PF)	Nome fantasia	Endereço	Status	Papel da empresa
	BRIDGESTONE ARGENTINA S.A.	BRIDGESTONE ARGENTINA S.A.	AV. ANTÁRTIDA ARGENTINA, 2715 - - - LLAVALLOL - B. A., - ARGENTINA	ATIVO	FABRICANTE
57497539000115	BRIDGESTONE DO BRASIL INDÚSTRIA E COMÉRCIO LTDA.	BRIDGESTONE DO BRASIL IND.E COM. LTDA.	AV. QUEIROZ DOS SANTOS, 1717 - - - SANTO ANDRÉ, SP - BRASIL	ATIVO	REPRESENTANTE LEGAL
57497539000700	BRIDGESTONE DO BRASIL INDÚSTRIA E COMÉRCIO LTDA.	BRIDGESTONE DO BRASIL INDÚSTRIA E COMÉRC	ROD. BA 535, KM 11,5, - - POLO PETROQUÍMICO - CAMAÇARI, BA - BRASIL	ATIVO	FABRICANTE

Marca	Modelo	Importado	Descrição
BRIDGESTONE	BRIDGESTONE 12R22.5 152/148K M840Z / 210271	NÃO	(F18) 4A2B7C2
BRIDGESTONE	BRIDGESTONE 12R22.5 152/148L R250FZ / 292850	NÃO	(F18) 4A2B7C2
BRIDGESTONE	BRIDGESTONE 12R22.5 152/148M M729DZ / 197181	NÃO	(F18) 4A2B7C2
BRIDGESTONE	BRIDGESTONE 275/70R22.5 152/148J R268AZ TRAILER / 000292	NÃO	(F18) 4A2B7C2
BRIDGESTONE	BRIDGESTONE 295/80R22.5 152/148G L325 / 011713	NÃO	(F18) 4A2B7C2
BRIDGESTONE	BRIDGESTONE 295/80R22.5 152/148G V STEEL LUG L320Z / 244363	NÃO	(F18) 4A2B7C2
BRIDGESTONE	BRIDGESTONE 295/80R22.5 152/148J R155Z / 235778	NÃO	(F18) 4A2B7C2
BRIDGESTONE	BRIDGESTONE 295/80R22.5 152/148J R163Z / 005523	NÃO	(F18) 4A2B7C2
BRIDGESTONE	BRIDGESTONE 295/80R22.5 152/148K M840BZ / 241915	NÃO	(F18) 4A2B7C2
BRIDGESTONE	BRIDGESTONE 295/80R22.5 152/148K M842 / 011712	NÃO	(F18) 4A2B7C2
BRIDGESTONE	BRIDGESTONE 295/80R22.5 152/148M M729 / 210288	NÃO	(F18) 4A2B7C2
BRIDGESTONE	BRIDGESTONE 295/80R22.5 152/148M M736Z / 006710	NÃO	(F18) 4A2B7C2
BRIDGESTONE	BRIDGESTONE 295/80R22.5 152/148M M745Z / 006583	NÃO	(F18) 4A2B7C2
BRIDGESTONE	BRIDGESTONE 295/80R22.5 152/148M M792Z ECOPIA / 006582	NÃO	(F18) 4A2B7C2
BRIDGESTONE	BRIDGESTONE 295/80R22.5 152/148M R152BZ / 226683	NÃO	(F18) 4A2B7C2
BRIDGESTONE	BRIDGESTONE 295/80R22.5 152/148M R249Z / 249259	NÃO	(F18) 4A2B7C2
BRIDGESTONE	BRIDGESTONE 295/80R22.5 152/148M R250FZ / 292834	NÃO	(F18) 4A2B7C2
BRIDGESTONE	BRIDGESTONE 295/80R22.5 152/148M R268BZ ECOPIA / 006581	NÃO	(F18) 4A2B7C2
BRIDGESTONE	BRIDGESTONE 295/80R22.5 152/148M R268Z / 000617	NÃO	(F18) 4A2B7C2
BRIDGESTONE	BRIDGESTONE 295/80R22.5 152/148M R297EZ / 202247	NÃO	(F18) 4A2B7C2
BRIDGESTONE	BRIDGESTONE 305/75R24.5 152/148L M729Z / 150258	NÃO	(F18) 4A2B7C2
BRIDGESTONE	BRIDGESTONE 305/75R24.5 154/149K R260FZ / 244448	NÃO	(F18) 4A2B7C2
BRIDGESTONE	BRIDGESTONE 315/80R22.5 154/150M R249BZ / 250432	NÃO	(F18) 4A2B7C2
DAYTON	DAYTON 295/80R22.5 152/148M D300 / 004646	NÃO	(F18) 4A2B7C2

DAYTON	DAYTON 295/80R22.5 152/148M D660D / 008461	NÃO	(F18) 4A2B7C2
FIRESTONE	FIRESTONE 12R22.5 152/148G T831 / 203947	NÃO	(F18) 4A2B7C2
FIRESTONE	FIRESTONE 295/80R22.5 152/148G T831Z / 203777	NÃO	(F18) 4A2B7C2
FIRESTONE	FIRESTONE 295/80R22.5 152/148K T819 / 203794	NÃO	(F18) 4A2B7C2
FIRESTONE	FIRESTONE 295/80R22.5 152/148M FD663II / 003768	NÃO	(F18) 4A2B7C2
FIRESTONE	FIRESTONE 295/80R22.5 152/148M FD663II / 7111	NÃO	(F18) 4A2B7C2
FIRESTONE	FIRESTONE 295/80R22.5 152/148M FS400 II CZ / 245281	NÃO	(F18) 4A2B7C2
FIRESTONE	FIRESTONE 295/80R22.5 152/148M FS440 / 007439	NÃO	(F18) 4A2B7C2

000787

Certificador: IQA Nº Certificado: **04P-0001.14-19** Tipo: Produto Emissão: 16/02/2001 Validade: 06/09/2020 Status do Certificado: Ativo Doc.Normativo

CNPJ/CPF	Razão Social / Nome (PF)	Nome fantasia	Endereço	Status	Papel da empresa
	BRIDGESTONE ARGENTINA S.A.	BRIDGESTONE ARGENTINA S.A.	AV. ANTÁRTIDA ARGENTINA, 2715 - - - LLAVALLOL - B. A., - ARGENTINA	ATIVO	FABRICANTE
57497539000115	BRIDGESTONE DO BRASIL INDÚSTRIA E COMÉRCIO LTDA.	BRIDGESTONE DO BRASIL IND.E COM. LTDA.	AV. QUEIROZ DOS SANTOS, 1717 - - - SANTO ANDRÉ, SP - BRASIL	ATIVO	REPRESENTANTE LEGAL
57497539000700	BRIDGESTONE DO BRASIL INDÚSTRIA E COMÉRCIO LTDA.	BRIDGESTONE DO BRASIL INDÚSTRIA E COMÉRC	ROD. BA 535, KM 11,5, - - POLO PETROQUÍMICO - CAMAÇARI, BA - BRASIL	ATIVO	FABRICANTE

Marca	Modelo	Importado	Descrição
BRIDGESTONE	BRIDGESTONE 11.00R22 152/149G L320Z / 244380	NÃO	(F19) 4A2B7C1
BRIDGESTONE	BRIDGESTONE 11.00R22 152/149K M840Z / 241932	NÃO	(F19) 4A2B7C1
BRIDGESTONE	BRIDGESTONE 11.00R22 152/149L M729 / 007101	NÃO	(F19) 4A2B7C1
BRIDGESTONE	BRIDGESTONE 11.00R22 152/149L R268Z / 000904	NÃO	(F19) 4A2B7C1
FIRESTONE	FIRESTONE 11.00R22 152/149D T831Z / 007126	NÃO	(F19) 4A2B7C1
FIRESTONE	FIRESTONE 11.00R22 152/149K T819 / 007102	NÃO	(F19) 4A2B7C1
FIRESTONE	FIRESTONE 11.00R22 152/149L FS557 / 007103	NÃO	(F19) 4A2B7C1
FIRESTONE	FIRESTONE 11.00R22 152/149L T546 / 007129	NÃO	(F19) 4A2B7C1
FIRESTONE	FIRESTONE 12.00R20 154/149K T819Z / 294519	NÃO	(F19) 4A2B7C1
FIRESTONE	FIRESTONE 12.00R20 154/151K T819Z / 007100	NÃO	(F19) 4A2B7C1

Certificador: IQA Nº Certificado: **04P-0001.14-21** Tipo: Produto Emissão: 16/02/2001 Validade: 06/09/2020 Status do Certificado: Ativo Doc.Normativo

CNPJ/CPF	Razão Social / Nome (PF)	Nome fantasia	Endereço	Status	Papel da empresa
	BRIDGESTONE ARGENTINA S.A.	BRIDGESTONE ARGENTINA S.A.	AV. ANTÁRTIDA ARGENTINA, 2715 - - - LLAVALLOL - B. A., - ARGENTINA	ATIVO	FABRICANTE
57497539000115	BRIDGESTONE DO BRASIL INDÚSTRIA E COMÉRCIO LTDA.	BRIDGESTONE DO BRASIL IND.E COM. LTDA.	AV. QUEIROZ DOS SANTOS, 1717 - - - SANTO ANDRÉ, SP - BRASIL	ATIVO	REPRESENTANTE LEGAL
57497539000700	BRIDGESTONE DO BRASIL INDÚSTRIA E COMÉRCIO LTDA.	BRIDGESTONE DO BRASIL INDÚSTRIA E COMÉRC	ROD. BA 535, KM 11,5, - - POLO PETROQUÍMICO - CAMAÇARI, BA - BRASIL	ATIVO	FABRICANTE

Marca	Modelo	Importado	Descrição
BRIDGESTONE	BRIDGESTONE 165/70R13 79T B250 ECOPIA / 000392	NÃO	(F21) 2A2B1C4D3
BRIDGESTONE	BRIDGESTONE 175/70R14 84T B250 / 141789	NÃO	(F21) 2A2B1C4D3
BRIDGESTONE	BRIDGESTONE 175/70R14 84T ECOPIA EP150 / 004073	NÃO	(F21) 2A2B1C4D3
BRIDGESTONE	BRIDGESTONE 205/70R15 96T DUELER A/T 693 / 098643	NÃO	(F21) 2A2B1C4D3
BRIDGESTONE	BRIDGESTONE 235/70R16 106T DUELER A/T REVO 2 / 000603	NÃO	(F21) 2A2B1C4D3
BRIDGESTONE	BRIDGESTONE 255/70R16 111S DUELER A/T REVO 2 / 000609	NÃO	(F21) 2A2B1C4D3
BRIDGESTONE	BRIDGESTONE 255/70R16 111T DUELER A/T 693 / 021795	NÃO	(F21) 2A2B1C4D3

BRIDGESTONE	BRIDGESTONE 265/70R15 112T DUELER A/T REVO 2 / 004656	NÃO	(F21) 2A2B1C4D3
BRIDGESTONE	BRIDGESTONE 265/70R16 112S DUELER H/T 840 (96) / 002376	NÃO	(F21) 2A2B1C4D3
BRIDGESTONE	BRIDGESTONE 265/70R16 112S DUELER H/T 840 (W5) / 070202	NÃO	(F21) 2A2B1C4D3
BRIDGESTONE	BRIDGESTONE 265/70R16 112S DUELER H/T 840 / 002330	NÃO	(F21) 2A2B1C4D3
BRIDGESTONE	BRIDGESTONE 265/70R16 112T DUELER A/T REVO 2 / 001298	NÃO	(F21) 2A2B1C4D3
BRIDGESTONE	BRIDGESTONE P265/70R15 110S DUELER H/T 689 / 064847	NÃO	(F21) 2A2B1C4D3
FIRESTONE	FIRESTONE 165/70R13 79T F-600 (E2) / 000797	NÃO	(F21) 2A2B1C4D3
FIRESTONE	FIRESTONE 165/70R13 79T F-600 (W5) / 004644	NÃO	(F21) 2A2B1C4D3
FIRESTONE	FIRESTONE 165/70R13 79T F-700 / 006496	NÃO	(F21) 2A2B1C4D3
FIRESTONE	FIRESTONE 165/70R13 79T F-700 / 006891	NÃO	(F21) 2A2B1C4D3
FIRESTONE	FIRESTONE 165/70R13 79T MULTIHAWK (E2) / 000358	NÃO	(F21) 2A2B1C4D3
FIRESTONE	FIRESTONE 165/70R13 79T MULTIHAWK (W5) / 001344	NÃO	(F21) 2A2B1C4D3
FIRESTONE	FIRESTONE 165/70R14 81T MULTIHAWK / 001868	NÃO	(F21) 2A2B1C4D3
FIRESTONE	FIRESTONE 175/70R13 82T F-600 (E2) / 000798	NÃO	(F21) 2A2B1C4D3
FIRESTONE	FIRESTONE 175/70R13 82T F-600 (W5) / 004649	NÃO	(F21) 2A2B1C4D3
FIRESTONE	FIRESTONE 175/70R13 82T F-700 / 006399	NÃO	(F21) 2A2B1C4D3
FIRESTONE	FIRESTONE 175/70R13 82T F-700 / 008608	NÃO	(F21) 2A2B1C4D3
FIRESTONE	FIRESTONE 175/70R13 82T MULTIHAWK (E2) / 145376	NÃO	(F21) 2A2B1C4D3
FIRESTONE	FIRESTONE 175/70R13 82T MULTIHAWK (W5) / 001480	NÃO	(F21) 2A2B1C4D3
FIRESTONE	FIRESTONE 175/70R14 84T F-600 / 000799	NÃO	(F21) 2A2B1C4D3
FIRESTONE	FIRESTONE 175/70R14 84T F-700 / 008617	NÃO	(F21) 2A2B1C4D3
FIRESTONE	FIRESTONE 175/70R14 84T MULTIHAWK / 147280	NÃO	(F21) 2A2B1C4D3
FIRESTONE	FIRESTONE 185/70R13 86T F-600 / 004946	NÃO	(F21) 2A2B1C4D3
FIRESTONE	FIRESTONE 185/70R13 86T F-700 / 006397	NÃO	(F21) 2A2B1C4D3
FIRESTONE	FIRESTONE 185/70R13 86T F-700 / 008626	NÃO	(F21) 2A2B1C4D3
FIRESTONE	FIRESTONE 185/70R13 86T MULTIHAWK / 145393	NÃO	(F21) 2A2B1C4D3
FIRESTONE	FIRESTONE 185/70R14 88T F-600 (E2) / 002390	NÃO	(F21) 2A2B1C4D3
FIRESTONE	FIRESTONE 185/70R14 88T F-600 (W5) / 004648	NÃO	(F21) 2A2B1C4D3
FIRESTONE	FIRESTONE 185/70R14 88T F-700 / 006432	NÃO	(F21) 2A2B1C4D3
FIRESTONE	FIRESTONE 185/70R14 88T F-700 / 008635	NÃO	(F21) 2A2B1C4D3
FIRESTONE	FIRESTONE 185/70R14 88T F-700 / 009635	NÃO	(F21) 2A2B1C4D3
FIRESTONE	FIRESTONE 185/70R14 88T MULTIHAWK / 144271	NÃO	(F21) 2A2B1C4D3
FIRESTONE	FIRESTONE 195/70R14 91T F-600 / 007541	NÃO	(F21) 2A2B1C4D3
FIRESTONE	FIRESTONE 195/70R14 91T MULTIHAWK / 001361	NÃO	(F21) 2A2B1C4D3
FUZION	FUZION 165/70R13 79T FUZION / 005179	NÃO	(F21) 2A2B1C4D3
FUZION	FUZION 175/70R13 82T FUZION / 005178	NÃO	(F21) 2A2B1C4D3
FUZION	FUZION 175/70R14 84T FUZION / 005216	NÃO	(F21) 2A2B1C4D3
FUZION	FUZION 185/70R13 86T FUZION / 005215	NÃO	(F21) 2A2B1C4D3
SEIBERLING	SEIBERLING 165/70R13 79S 500 (E2) / 002806	NÃO	(F21) 2A2B1C4D3
SEIBERLING	SEIBERLING 165/70R13 79S 500 (W5) / 127203	NÃO	(F21) 2A2B1C4D3
SEIBERLING	SEIBERLING 165/70R13 79S SR / 024396	NÃO	(F21) 2A2B1C4D3
SEIBERLING	SEIBERLING 175/70R13 82S 500 (E2) / 002568	NÃO	(F21) 2A2B1C4D3
SEIBERLING	SEIBERLING 175/70R13 82S 500 (W5) / 118550	NÃO	(F21) 2A2B1C4D3
SEIBERLING	SEIBERLING 175/70R13 82S SR / 024209	NÃO	(F21) 2A2B1C4D3

SEIBERLING	SEIBERLING 175/70R14 84S 500 / 021591	NÃO	(F21) 2A2B1C4D3
SEIBERLING	SEIBERLING 185/70R13 86S 500 / 021557	NÃO	(F21) 2A2B1C4D3
SEIBERLING	SEIBERLING 185/70R14 88S 500 / 021540	NÃO	(F21) 2A2B1C4D3
SEIBERLING	SEIBERLING 185/70R14 88S SR / 023614	NÃO	(F21) 2A2B1C4D3
SEIBERLING	SEIBERLING 195/70R14 91S 500 / 127339	NÃO	(F21) 2A2B1C4D3

Certificador: IQA Nº Certificado: 04P-0001.14-23 Tipo: Produto Emissão: 16/02/2001 Validade: 06/09/2020 Status do Certificado: Ativo Doc.Normativo

CNPJ/CPF	Razão Social / Nome (PF)	Nome fantasia	Endereço	Status	Papel da empresa
	BRIDGESTONE ARGENTINA S.A.	BRIDGESTONE ARGENTINA S.A.	AV. ANTÁRTIDA ARGENTINA, 2715 - - - LLAVALLOL - B. A., - ARGENTINA	ATIVO	FABRICANTE
57497539000115	BRIDGESTONE DO BRASIL INDÚSTRIA E COMÉRCIO LTDA.	BRIDGESTONE DO BRASIL IND.E COM. LTDA.	AV. QUEIROZ DOS SANTOS, 1717 - - - SANTO ANDRÉ, SP - BRASIL	ATIVO	REPRESENTANTE LEGAL
57497539000700	BRIDGESTONE DO BRASIL INDÚSTRIA E COMÉRCIO LTDA.	BRIDGESTONE DO BRASIL INDÚSTRIA E COMÉRC	ROD. BA 535, KM 11,5, - - POLO PETROQUÍMICO - CAMAÇARI, BA - BRASIL	ATIVO	FABRICANTE
Marca	Modelo	Importado	Descrição		
FIRESTONE	FIRESTONE 165/70R14C 89/87R F-580 / 061685	NÃO	(F23) 3A2B1C2		

Certificador: IQA Nº Certificado: 04P-0001.14-25 Tipo: Produto Emissão: 16/02/2001 Validade: 06/09/2020 Status do Certificado: Ativo Doc.Normativo

CNPJ/CPF	Razão Social / Nome (PF)	Nome fantasia	Endereço	Status	Papel da empresa
	BRIDGESTONE ARGENTINA S.A.	BRIDGESTONE ARGENTINA S.A.	AV. ANTÁRTIDA ARGENTINA, 2715 - - - LLAVALLOL - B. A., - ARGENTINA	ATIVO	FABRICANTE
57497539000115	BRIDGESTONE DO BRASIL INDÚSTRIA E COMÉRCIO LTDA.	BRIDGESTONE DO BRASIL IND.E COM. LTDA.	AV. QUEIROZ DOS SANTOS, 1717 - - - SANTO ANDRÉ, SP - BRASIL	ATIVO	REPRESENTANTE LEGAL
57497539000700	BRIDGESTONE DO BRASIL INDÚSTRIA E COMÉRCIO LTDA.	BRIDGESTONE DO BRASIL INDÚSTRIA E COMÉRC	ROD. BA 535, KM 11,5, - - POLO PETROQUÍMICO - CAMAÇARI, BA - BRASIL	ATIVO	FABRICANTE
Marca	Modelo	Importado	Descrição		
BRIDGESTONE	BRIDGESTONE 175/65R14 82H ECOPIA EP150 / 006542	NÃO	(F25) 2A2B1C5D4		
BRIDGESTONE	BRIDGESTONE 185/65R14 86H ECOPIA EP150 / 007081	NÃO	(F25) 2A2B1C5D4		
BRIDGESTONE	BRIDGESTONE 185/65R14 86H POTENZA G III (E2) / 058863	NÃO	(F25) 2A2B1C5D4		
BRIDGESTONE	BRIDGESTONE 185/65R14 86H POTENZA G III (W5) / 070457	NÃO	(F25) 2A2B1C5D4		
BRIDGESTONE	BRIDGESTONE 185/65R15 88H ECOPIA EP150 (EN950Q) / 006106	NÃO	(F25) 2A2B1C5D4		
BRIDGESTONE	BRIDGESTONE 185/65R15 88H ECOPIA EP150 (ER1971) / 007079	NÃO	(F25) 2A2B1C5D4		
BRIDGESTONE	BRIDGESTONE 185/65R15 88H ECOPIA EP150 / 0011599	NÃO	(F25) 2A2B1C5D4		
BRIDGESTONE	BRIDGESTONE 185/65R15 88H ECOPIA EP150 / 007105	NÃO	(F25) 2A2B1C5D4		
BRIDGESTONE	BRIDGESTONE 185/65R15 88H ECOPIA EP150 / 008618	NÃO	(F25) 2A2B1C5D4		
BRIDGESTONE	BRIDGESTONE 185/65R15 88H POTENZA G III (96) / 147314	NÃO	(F25) 2A2B1C5D4		
BRIDGESTONE	BRIDGESTONE 185/65R15 88H POTENZA G III (E2) / 143999	NÃO	(F25) 2A2B1C5D4		
BRIDGESTONE	BRIDGESTONE 185/65R15 88H POTENZA G III (W5) / 059441	NÃO	(F25) 2A2B1C5D4		
BRIDGESTONE	BRIDGESTONE 185/65R15 88H POTENZA G III / 145325	NÃO	(F25) 2A2B1C5D4		
BRIDGESTONE	BRIDGESTONE 185/65R15 88H TURANZA ER300 (E2) / 106905	NÃO	(F25) 2A2B1C5D4		
BRIDGESTONE	BRIDGESTONE 185/65R15 88H TURANZA ER300 (EC840C) / 000809	NÃO	(F25) 2A2B1C5D4		
BRIDGESTONE	BRIDGESTONE 185/65R15 88H TURANZA ER300 (E1638Q) / 000414	NÃO	(F25) 2A2B1C5D4		
BRIDGESTONE	BRIDGESTONE 185/65R15 88H TURANZA ER300 (EK253Q) / 000526	NÃO	(F25) 2A2B1C5D4		
BRIDGESTONE	BRIDGESTONE 195/65R15 91H ECOPIA EP150 (EQ996Q) / 006628	NÃO	(F25) 2A2B1C5D4		
BRIDGESTONE	BRIDGESTONE 195/65R15 91H ECOPIA EP150 / 007132	NÃO	(F25) 2A2B1C5D4		

BRIDGESTONE	BRIDGESTONE 195/65R15 91H POTENZA G III (96) / 149609	NÃO	(F25) 2A2B1C5D4
BRIDGESTONE	BRIDGESTONE 195/65R15 91H POTENZA G III (E2) / 058931	NÃO	(F25) 2A2B1C5D4
BRIDGESTONE	BRIDGESTONE 195/65R15 91H TURANZA ER300 ECOPIA / 021268	NÃO	(F25) 2A2B1C5D4
BRIDGESTONE	BRIDGESTONE 195/65R15 91H TURANZAAER30 / 132643	NÃO	(F25) 2A2B1C5D4
BRIDGESTONE	BRIDGESTONE 205/65R15 94H POTENZA G III (96) / 147331	NÃO	(F25) 2A2B1C5D4
BRIDGESTONE	BRIDGESTONE 205/65R15 94H POTENZA G III (E2) / 146566	NÃO	(F25) 2A2B1C5D4
BRIDGESTONE	BRIDGESTONE 255/65R17 110H ALENZA 001 / 009311	NÃO	(F25) 2A2B1C5D4
FIRESTONE	FIRESTONE 175/65R14 82H FIREHAWK 900 (E2) / 112719	NÃO	(F25) 2A2B1C5D4
FIRESTONE	FIRESTONE 175/65R14 82H FIREHAWK 900 (W5) / 102621	NÃO	(F25) 2A2B1C5D4
FIRESTONE	FIRESTONE 185/65R14 86H FIREHAWK 900 / 096246	NÃO	(F25) 2A2B1C5D4
FIRESTONE	FIRESTONE 185/65R15 88H FIREHAWK 900 (96) / 104559	NÃO	(F25) 2A2B1C5D4
FIRESTONE	FIRESTONE 185/65R15 88H FIREHAWK 900 (E2) / 001820	NÃO	(F25) 2A2B1C5D4
FIRESTONE	FIRESTONE 185/65R15 88H FIREHAWK 900 (W5) / 003664	NÃO	(F25) 2A2B1C5D4
FIRESTONE	FIRESTONE 195/65R15 91H F-600 / 006430	NÃO	(F25) 2A2B1C5D4
FIRESTONE	FIRESTONE 195/65R15 91H FIREHAWK 900 / 095005	NÃO	(F25) 2A2B1C5D4
FIRESTONE	FIRESTONE 225/65R17 102H DESTINATION LE 2 / 009509	NÃO	(F25) 2A2B1C5D4
FIRESTONE	FIRESTONE 265/65R17 112H DESTINATION LE 2 / 009475	NÃO	(F25) 2A2B1C5D4

Certificador: IQA Nº Certificado: 04P-0001.14-26 Tipo: Produto Emissão: 16/02/2001 Validade: 06/09/2020 Status do Certificado: Ativo Doc.Normativo

CNPJ/CPF	Razão Social / Nome (PF)	Nome fantasia	Endereço	Status	Papel da empresa
	BRIDGESTONE ARGENTINA S.A.	BRIDGESTONE ARGENTINA S.A.	AV. ANTÁRTIDA ARGENTINA, 2715 - - - LLAVALLOL - B. A., - ARGENTINA	ATIVO	FABRICANTE
57497539000115	BRIDGESTONE DO BRASIL INDÚSTRIA E COMÉRCIO LTDA.	BRIDGESTONE DO BRASIL IND.E COM. LTDA.	AV. QUEIROZ DOS SANTOS, 1717 - - - SANTO ANDRÉ, SP - BRASIL	ATIVO	REPRESENTANTE LEGAL
57497539000700	BRIDGESTONE DO BRASIL INDÚSTRIA E COMÉRCIO LTDA.	BRIDGESTONE DO BRASIL INDÚSTRIA E COMÉRC	ROD. BA 535, KM 11,5, - - POLO PETROQUÍMICO - CAMAÇARI, BA - BRASIL	ATIVO	FABRICANTE

Marca	Modelo	Importado	Descrição
BRIDGESTONE	BRIDGESTONE 175/65R14 82T B250 / 021931	NÃO	(F26) 2A2B1C5D3
BRIDGESTONE	BRIDGESTONE 175/65R14 82T B250 ECOPIA / 142214	NÃO	(F26) 2A2B1C5D3
BRIDGESTONE	BRIDGESTONE 175/65R14 82T ECOPIA EP150 / 003915	NÃO	(F26) 2A2B1C5D3
BRIDGESTONE	BRIDGESTONE 175/65R15 84T B250 / 144254	NÃO	(F26) 2A2B1C5D3
BRIDGESTONE	BRIDGESTONE 205/65R15 94T DUELER A/T REVO 2 / 003191	NÃO	(F26) 2A2B1C5D3
BRIDGESTONE	BRIDGESTONE 215/65R16 98T DUELER H/T 684 II (EH685G) / 013941	NÃO	(F26) 2A2B1C5D3
BRIDGESTONE	BRIDGESTONE 215/65R16 98T DUELER H/T 684 II (EQ429I) / 006725	NÃO	(F26) 2A2B1C5D3
BRIDGESTONE	BRIDGESTONE 225/65R17 102T DUELER A/T REVO2 / 001551	NÃO	(F26) 2A2B1C5D3
BRIDGESTONE	BRIDGESTONE 225/65R17 102T DUELER H/P SPORT AS / 142367	NÃO	(F26) 2A2B1C5D3
BRIDGESTONE	BRIDGESTONE 255/65R17 110T DUELER H/T 684 II ECOPIA / 023597	NÃO	(F26) 2A2B1C5D3
BRIDGESTONE	BRIDGESTONE 265/65R17 112S DUELER A/T 693 III / 004443	NÃO	(F26) 2A2B1C5D3
BRIDGESTONE	BRIDGESTONE 265/65R17 112S DUELER H/T 684 II / 142112	NÃO	(F26) 2A2B1C5D3
BRIDGESTONE	BRIDGESTONE 265/65R17 112T DUELER A/T REVO 2 (E2) / 004925	NÃO	(F26) 2A2B1C5D3
BRIDGESTONE	BRIDGESTONE 265/65R17 112T DUELER A/T REVO 2 (W5) / 003992	NÃO	(F26) 2A2B1C5D3
BRIDGESTONE	BRIDGESTONE 265/65R17 112T DUELER A/T REVO 2 / 003992	NÃO	(F26) 2A2B1C5D3
BRIDGESTONE	BRIDGESTONE 265/65R17 112T DUELER A/T REVO 2 / 004925	NÃO	(F26) 2A2B1C5D3
BRIDGESTONE	BRIDGESTONE 265/65R17 112T DUELER	NÃO	(F26) 2A2B1C5D3

	H/T 684 II (EL675Q) / 004441		
BRIDGESTONE	BRIDGESTONE 265/65R17 112T DUELER H/T 684 II / 005451	NÃO	(F26) 2A2B1C5D3
DAYTON	DAYTON 205/65R15 94T TIMBERLINE A/T / 002296	NÃO	(F26) 2A2B1C5D3
FIRESTONE	FIRESTONE 175/65R14 82T F-600(E2) / 000794	NÃO	(F26) 2A2B1C5D3
FIRESTONE	FIRESTONE 175/65R14 82T F-600 (W5) / 004645	NÃO	(F26) 2A2B1C5D3
FIRESTONE	FIRESTONE 175/65R14 82T F-700 / 006398	NÃO	(F26) 2A2B1C5D3
FIRESTONE	FIRESTONE 175/65R14 82T F-700 / 007462	NÃO	(F26) 2A2B1C5D3
FIRESTONE	FIRESTONE 175/65R14 82T MULTIHAWK (E2) / 134122	NÃO	(F26) 2A2B1C5D3
FIRESTONE	FIRESTONE 175/65R14 82T MULTIHAWK (EK906Q) / 003483	NÃO	(F26) 2A2B1C5D3
FIRESTONE	FIRESTONE 175/65R14 82T MULTIHAWK (EQ156Y) / 007096	NÃO	(F26) 2A2B1C5D3
FIRESTONE	FIRESTONE 175/65R14 82T MULTIHAWK (EQ454X) / 006927	NÃO	(F26) 2A2B1C5D3
FIRESTONE	FIRESTONE 175/65R14 82T MULTIHAWK (W5) / 001497	NÃO	(F26) 2A2B1C5D3
FIRESTONE	FIRESTONE 185/65R14 86T F-600 / 002426	NÃO	(F26) 2A2B1C5D3
FIRESTONE	FIRESTONE 185/65R14 86T F-700 / 006431	NÃO	(F26) 2A2B1C5D3
FIRESTONE	FIRESTONE 185/65R14 86T F-700 / 008611	NÃO	(F26) 2A2B1C5D3
FIRESTONE	FIRESTONE 185/65R14 86T MULTIHAWK / 142571	NÃO	(F26) 2A2B1C5D3
FIRESTONE	FIRESTONE 205/65R15 94T F-600 / 006709	NÃO	(F26) 2A2B1C5D3
FUZION	FUZION 175/65R14 82T FUZION / 005177	NÃO	(F26) 2A2B1C5D3
FUZION	FUZION 185/65R14 86T FUZION / 005209	NÃO	(F26) 2A2B1C5D3
SEIBERLING	SEIBERLING 175/65R14 82S 500 (E2) / 021608	NÃO	(F26) 2A2B1C5D3
SEIBERLING	SEIBERLING 175/65R14 82S 500 (W5) / 127220	NÃO	(F26) 2A2B1C5D3
SEIBERLING	SEIBERLING 175/65R14 82S SR / 024243	NÃO	(F26) 2A2B1C5D3
SEIBERLING	SEIBERLING 185/65R14 86S 500 / 021574	NÃO	(F26) 2A2B1C5D3
SEIBERLING	SEIBERLING 185/65R14 86S SR / 024447	NÃO	(F26) 2A2B1C5D3
SEIBERLING	SEIBERLING 185/65R14 86T 500 / 127407	NÃO	(F26) 2A2B1C5D3

Certificador: IQA Nº Certificado: 04P-0001.14-27 Tipo: Produto Emissão: 16/02/2001 Validade: 06/09/2020 Status do Certificado: Ativo Doc.Normativo

CNPJ/CPF	Razão Social / Nome (PF)	Nome fantasia	Endereço	Status	Papel da empresa
	BRIDGESTONE ARGENTINA S.A.	BRIDGESTONE ARGENTINA S.A.	AV. ANTÁRTIDA ARGENTINA, 2715 - - - LLAVALLOL - B. A., - ARGENTINA	ATIVO	FABRICANTE
57497539000115	BRIDGESTONE DO BRASIL INDÚSTRIA E COMÉRCIO LTDA.	BRIDGESTONE DO BRASIL IND.E COM. LTDA.	AV. QUEIROZ DOS SANTOS, 1717 - - - SANTO ANDRÉ, SP - BRASIL	ATIVO	REPRESENTANTE LEGAL
57497539000700	BRIDGESTONE DO BRASIL INDÚSTRIA E COMÉRCIO LTDA.	BRIDGESTONE DO BRASIL INDÚSTRIA E COMÉRC	ROD. BA 535, KM 11,5, - - POLO PETROQUÍMICO - CAMAÇARI, BA - BRASIL	ATIVO	FABRICANTE

Marca	Modelo	Importado	Descrição
BRIDGESTONE	BRIDGESTONE 185/60R14 82H ECOPIA EP150 / 007106	NÃO	(F27) 2A2B1C6D4
BRIDGESTONE	BRIDGESTONE 185/60R14 82H POTENZA G III (E2 OR 96) / 058914	NÃO	(F27) 2A2B1C6D4
BRIDGESTONE	BRIDGESTONE 185/60R14 82H POTENZA G III (W5) / 070576	NÃO	(F27) 2A2B1C6D4
BRIDGESTONE	BRIDGESTONE 185/60R15 84H ECOPIA EP150 / 007104	NÃO	(F27) 2A2B1C6D4
BRIDGESTONE	BRIDGESTONE 185/60R15 84H ECOPIA EP150 / 008818	NÃO	(F27) 2A2B1C6D4
BRIDGESTONE	BRIDGESTONE 185/60R15 84H TURANZA ER300 (EG543E) / 021914	NÃO	(F27) 2A2B1C6D4
BRIDGESTONE	BRIDGESTONE 185/60R15 84H TURANZA ER300 (EJ979I) / 001807	NÃO	(F27) 2A2B1C6D4
BRIDGESTONE	BRIDGESTONE 185/60R15 84H TURANZA ER300 (EK507E) / 001528	NÃO	(F27) 2A2B1C6D4
BRIDGESTONE	BRIDGESTONE 195/55R15 85H ECOPIA EP150 / 004086	NÃO	(F27) 2A2B1C6D4
BRIDGESTONE	BRIDGESTONE 195/55R15 85H TURANZA ER300 (DZ447C) / 094852	NÃO	(F27) 2A2B1C6D4

BRIDGESTONE	BRIDGESTONE 195/55R15 85H TURANZA ER30 (EL610Y) / 003914	NÃO	(F27) 2A2B1C6D4
BRIDGESTONE	BRIDGESTONE 195/55R15 85H TURANZA ER30 (EQ881X) / 007049	NÃO	(F27) 2A2B1C6D4
BRIDGESTONE	BRIDGESTONE 195/55R16 87H ECOPIA EP150 / 011425	NÃO	(F27) 2A2B1C6D4
BRIDGESTONE	BRIDGESTONE 195/60R14 86H POTENZA G III / 058846	NÃO	(F27) 2A2B1C6D4
BRIDGESTONE	BRIDGESTONE 195/60R15 88H ECOPIA EP150 / 007080	NÃO	(F27) 2A2B1C6D4
BRIDGESTONE	BRIDGESTONE 195/60R15 88H POTENZA G III (P37) / 147246	NÃO	(F27) 2A2B1C6D4
BRIDGESTONE	BRIDGESTONE 195/60R15 88H POTENZA G III (P38) / 143914	NÃO	(F27) 2A2B1C6D4
BRIDGESTONE	BRIDGESTONE 195/60R15 88H POTENZA G III (P39) / 058880	NÃO	(F27) 2A2B1C6D4
BRIDGESTONE	BRIDGESTONE 195/60R15 88H POTENZA G III (P40) / 145342	NÃO	(F27) 2A2B1C6D4
BRIDGESTONE	BRIDGESTONE 195/60R15 88H TURANZA ER300 / 127254	NÃO	(F27) 2A2B1C6D4
BRIDGESTONE	BRIDGESTONE 195/60R16 89H ECOPIA EP150 / 007245	NÃO	(F27) 2A2B1C6D4
BRIDGESTONE	BRIDGESTONE 195/60R16 89H TURANZA ER300 / 001457	NÃO	(F27) 2A2B1C6D4
BRIDGESTONE	BRIDGESTONE 205/60R15 91H DUELER A/T REVO 2 / 005168	NÃO	(F27) 2A2B1C6D4
BRIDGESTONE	BRIDGESTONE 205/60R15 91H POTENZA G III (96) / 146209	NÃO	(F27) 2A2B1C6D4
BRIDGESTONE	BRIDGESTONE 205/60R15 91H POTENZA G III (E2) / 146192	NÃO	(F27) 2A2B1C6D4
BRIDGESTONE	BRIDGESTONE 205/60R15 91H POTENZA G III / 058897	NÃO	(F27) 2A2B1C6D4
BRIDGESTONE	BRIDGESTONE 205/60R16 92H ECOPIA EP150 / 009131	NÃO	(F27) 2A2B1C6D4
BRIDGESTONE	BRIDGESTONE 205/60R16 92H ECOPIA EP150 / 009628	NÃO	(F27) 2A2B1C6D4
BRIDGESTONE	BRIDGESTONE 205/60R16 92H TURANZA ER300 / 001304	NÃO	(F27) 2A2B1C6D4
BRIDGESTONE	BRIDGESTONE 225/55R18 98H DUELER H/T 684II / 007509	NÃO	(F27) 2A2B1C6D4
BRIDGESTONE	BRIDGESTONE 225/60R16 98H POTENZA GIII / 094784	NÃO	(F27) 2A2B1C6D4
BRIDGESTONE	BRIDGESTONE 235/60R16 100H TURANZA ER300 / 005271	NÃO	(F27) 2A2B1C6D4
BRIDGESTONE	BRIDGESTONE 255/60R18 108H ALENZA 001 / 009312	NÃO	(F27) 2A2B1C6D4
BRIDGESTONE	BRIDGESTONE 255/60R18 108H DUELER H/T 684 II / 009310	NÃO	(F27) 2A2B1C6D4
BRIDGESTONE	BRIDGESTONE 265/60R18 110H DUELER H/T 684 II / 004442	NÃO	(F27) 2A2B1C6D4
FIRESTONE	FIRESTONE 185/60R14 82H FIREHAWK 900 / 094886	NÃO	(F27) 2A2B1C6D4
FIRESTONE	FIRESTONE 185/60R15 84H F-600 / 009129	NÃO	(F27) 2A2B1C6D4
FIRESTONE	FIRESTONE 185/60R15 84H FIREHAWK 900 / 008826	NÃO	(F27) 2A2B1C6D4
FIRESTONE	FIRESTONE 195/55R15 85H F-600 / 006711	NÃO	(F27) 2A2B1C6D4
FIRESTONE	FIRESTONE 195/55R15 85H FIREHAWK 900 / 104287	NÃO	(F27) 2A2B1C6D4
FIRESTONE	FIRESTONE 195/60R15 88H F-600 / 002543	NÃO	(F27) 2A2B1C6D4
FIRESTONE	FIRESTONE 195/60R15 88H FIREHAWK 900 (96) / 095685	NÃO	(F27) 2A2B1C6D4
FIRESTONE	FIRESTONE 195/60R15 88H FIREHAWK 900 (E2) / 001837	NÃO	(F27) 2A2B1C6D4
FIRESTONE	FIRESTONE 195/60R15 88H FIREHAWK 900 (W5) / 127237	NÃO	(F27) 2A2B1C6D4

Certificador: IQA Nº Certificado: 04P-0001.14-28 Tipo: Produto Emissão: 16/02/2001 Validade: 06/09/2020 Status do Certificado: Ativo Doc.Normativo

CNPJ/CPF	Razão Social / Nome (PF)	Nome fantasia	Endereço	Status	Papel da empresa
	BRIDGESTONE ARGENTINA S.A.	BRIDGESTONE ARGENTINA S.A.	AV. ANTÁRTIDA ARGENTINA, 2715 - - - LLAVALLOL - B. A., - ARGENTINA	ATIVO	FABRICANTE
57497539000115	BRIDGESTONE DO BRASIL INDÚSTRIA E COMÉRCIO LTDA.	BRIDGESTONE DO BRASIL IND.E COM. LTDA.	AV. QUEIROZ DOS SANTOS, 1717 - - - SANTO ANDRÉ, SP - BRASIL	ATIVO	REPRESENTANTE LEGAL
57497539000700	BRIDGESTONE DO BRASIL INDÚSTRIA E COMÉRCIO LTDA.	BRIDGESTONE DO BRASIL INDÚSTRIA E COMÉRC	ROD. BA 535, KM 11,5, - - POLO PETROQUÍMICO - CAMAÇARI, BA - BRASIL	ATIVO	FABRICANTE

Marca	Modelo	Importado	Descrição
BRIDGESTONE	BRIDGESTONE 185/55R16 83V TURANZA ER300 (ED569C) / 119468	NÃO	(F28) 2A2B1C6D5
BRIDGESTONE	BRIDGESTONE 185/55R16 83V TURANZA ER300 / 003563	NÃO	(F28) 2A2B1C6D5
BRIDGESTONE	BRIDGESTONE 195/55R15 85V POTENZA G III / 093373	NÃO	(F28) 2A2B1C6D5
BRIDGESTONE	BRIDGESTONE 195/55R15 85W POTENZA RE760 SPORT / 142690	NÃO	(F28) 2A2B1C6D5
BRIDGESTONE	BRIDGESTONE 195/55R16 87V ECOPIA EP150 / 006685	NÃO	(F28) 2A2B1C6D5
BRIDGESTONE	BRIDGESTONE 195/55R16 87V ECOPIA EP150 / 009089	NÃO	(F28) 2A2B1C6D5
BRIDGESTONE	BRIDGESTONE 195/60R15 88V ECOPIA EP150 / 009047	NÃO	(F28) 2A2B1C6D5
BRIDGESTONE	BRIDGESTONE 195/60R15 88V POTENZA RE760 SPORT / 143149	NÃO	(F28) 2A2B1C6D5
BRIDGESTONE	BRIDGESTONE 205/55R16 91V ECOPIA EP150 / 004240	NÃO	(F28) 2A2B1C6D5
BRIDGESTONE	BRIDGESTONE 205/55R16 91V ECOPIA EP150 / 009485	NÃO	(F28) 2A2B1C6D5
BRIDGESTONE	BRIDGESTONE 205/55R16 91V POTENZA G III / 094835	NÃO	(F28) 2A2B1C6D5
BRIDGESTONE	BRIDGESTONE 205/55R16 91V TURANZA ER300 (EJ934Q) / 001299	NÃO	(F28) 2A2B1C6D5
BRIDGESTONE	BRIDGESTONE 205/55R16 91V TURANZA ER300 (EJ953E) / 000808	NÃO	(F28) 2A2B1C6D5
BRIDGESTONE	BRIDGESTONE 205/55R16 91V TURANZA ER300 (EK826Q) / 003559	NÃO	(F28) 2A2B1C6D5
BRIDGESTONE	BRIDGESTONE 205/55R16 91V TURANZA ER300 / 023937	NÃO	(F28) 2A2B1C6D5
BRIDGESTONE	BRIDGESTONE 205/55R16 91V TURANZA ER300 / 087338	NÃO	(F28) 2A2B1C6D5
BRIDGESTONE	BRIDGESTONE 205/55R16 91W POTENZA RE760 SPORT / 143336	NÃO	(F28) 2A2B1C6D5
BRIDGESTONE	BRIDGESTONE 205/55R17 91V TURANZA T005 / 009629	NÃO	(F28) 2A2B1C6D5
BRIDGESTONE	BRIDGESTONE 205/60R15 91V POTENZA RE760 SPORT / 143217	NÃO	(F28) 2A2B1C6D5
BRIDGESTONE	BRIDGESTONE 205/60R15 91V TURANZA ER300 / 108129	NÃO	(F28) 2A2B1C6D5
BRIDGESTONE	BRIDGESTONE 205/60R16 92V POTENZA RE760 SPORT / 143676	NÃO	(F28) 2A2B1C6D5
BRIDGESTONE	BRIDGESTONE 205/60R16 92V TURANZA ER300 / 001304	NÃO	(F28) 2A2B1C6D5
BRIDGESTONE	BRIDGESTONE 215/55R16 93V POTENZA G III / 096552	NÃO	(F28) 2A2B1C6D5
BRIDGESTONE	BRIDGESTONE 215/55R16 93W POTENZA RE760 SPORT / 143319	NÃO	(F28) 2A2B1C6D5
BRIDGESTONE	BRIDGESTONE 215/55R17 94V TURANZA ER370 / 004009	NÃO	(F28) 2A2B1C6D5
BRIDGESTONE	BRIDGESTONE 215/60R16 95V ECOPIA EP150 / 009634	NÃO	(F28) 2A2B1C6D5
BRIDGESTONE	BRIDGESTONE 215/60R16 95V POTENZA RE760 SPORT / 143166	NÃO	(F28) 2A2B1C6D5
BRIDGESTONE	BRIDGESTONE 225/55R16 95V POTENZA G III / 094818	NÃO	(F28) 2A2B1C6D5
BRIDGESTONE	BRIDGESTONE 235/55R17 99V TURANZA T005 / 009296	NÃO	(F28) 2A2B1C6D5
FIRESTONE	FIRESTONE 205/55R16 91V F-600 / 002989	NÃO	(F28) 2A2B1C6D5
FIRESTONE	FIRESTONE 225/55R18 98V DESTINATION LE 2 / 009503	NÃO	(F28) 2A2B1C6D5
FIRESTONE	FIRESTONE 235/60R16 100V DESTINATION LE 2 / 009507	NÃO	(F28) 2A2B1C6D5
FIRESTONE	FIRESTONE 235/60R18 103V DESTINATION LE 2 / 009511	NÃO	(F28) 2A2B1C6D5

Certificador: IQA Nº Certificado: 04P-0001.14-29 Tipo: Produto Emissão: 16/02/2001 Validade: 06/09/2020 Status do Certificado: Ativo Doc.Normativo

CNPJ/CPF	Razão Social / Nome (PF)	Nome fantasia	Endereço	Status	Papel da empresa
	BRIDGESTONE ARGENTINA S.A.	BRIDGESTONE ARGENTINA S.A.	AV. ANTÁRTIDA ARGENTINA, 2715 - - - LLAVALLOL - B.A., - ARGENTINA	ATIVO	FABRICANTE
57497539000115	BRIDGESTONE DO BRASIL INDÚSTRIA E COMÉRCIO LTDA.	BRIDGESTONE DO BRASIL IND.E COM. LTDA.	AV. QUEIROZ DOS SANTOS 1717 - - - SANTO ANDRÉ, SP - BRASIL	ATIVO	REPRESENTANTE LEGAL
57497539000700	BRIDGESTONE DO BRASIL INDÚSTRIA E COMÉRCIO LTDA.	BRIDGESTONE DO BRASIL INDÚSTRIA E COMÉRC	ROD. BA 535, KM 11,5, - - POLO PETROQUÍMICO CAMAÇARI, BA - BRASIL	ATIVO	FABRICANTE

Marca Modelo Importado Descrição

BRIDGESTONE	BRIDGESTONE 195/75R16C 107/105R DURAVIS R630 (08549Q) / 003770	NÃO	(F29) 3A2B3C2
BRIDGESTONE	BRIDGESTONE 195/75R16C 107/105R DURAVIS R630 / 225408	NÃO	(F29) 3A2B3C2
BRIDGESTONE	BRIDGESTONE 195R14C 106/104R DURAVIS R630 / 225374	NÃO	(F29) 3A2B3C2
BRIDGESTONE	BRIDGESTONE 205/70R15C 106/104R DURAVIS R630 / 225442	NÃO	(F29) 3A2B3C2
BRIDGESTONE	BRIDGESTONE 205/75R16C 110/108R DURAVIS R630 / 225476	NÃO	(F29) 3A2B3C2
BRIDGESTONE	BRIDGESTONE 205R16C 110/108S DUELER H/T 840 / 064150	NÃO	(F29) 3A2B3C2
BRIDGESTONE	BRIDGESTONE 205R16C 110/108T DUELER H/T 684 III ECOPIA / 143115	NÃO	(F29) 3A2B3C2
BRIDGESTONE	BRIDGESTONE 215/70R15C 109/107R DURAVIS R630 / 225595	NÃO	(F29) 3A2B3C2
BRIDGESTONE	BRIDGESTONE 225/70R15C 112/110R DURAVIS R630 / 225340	NÃO	(F29) 3A2B3C2
BRIDGESTONE	BRIDGESTONE 255/70R15C 112/110S DUELER H/T 840 / 062773	NÃO	(F29) 3A2B3C2
BRIDGESTONE	BRIDGESTONE 31X10.50R15LT 109S DUELER A/T 693 (06) / 200343	NÃO	(F29) 3A2B3C2
BRIDGESTONE	BRIDGESTONE 31X10.50R15LT 109S DUELER A/T 693 (E2) / 199578	NÃO	(F29) 3A2B3C2
BRIDGESTONE	BRIDGESTONE 31X10.50R15LT 109S DUELER A/T REVO 2 / 005169	NÃO	(F29) 3A2B3C2
BRIDGESTONE	BRIDGESTONE LT235/75R15 110/107S DUELER A/T REVO 2 / 001822	NÃO	(F29) 3A2B3C2
BRIDGESTONE	BRIDGESTONE LT255/75R15 109/105S DUELER A/T 693 (E2) / 189293	NÃO	(F29) 3A2B3C2
BRIDGESTONE	BRIDGESTONE LT255/75R15 109/105S DUELER A/T 693 / 199850	NÃO	(F29) 3A2B3C2
DAYTON	DAYTON LT255/75R15 109/105S TIMBERLINE A/T / 241966	NÃO	(F29) 3A2B3C2
DAYTON	DAYTON LT265/70R16 110/107S TIMBERLINE A/T / 241065	NÃO	(F29) 3A2B3C2
FIRESTONE	FIRESTONE 195/75R16C 107/105R CV5000 / 009383	NÃO	(F29) 3A2B3C2
FIRESTONE	FIRESTONE 205/70R15C 106/104R CV5000 / 009377	NÃO	(F29) 3A2B3C2
FIRESTONE	FIRESTONE 205/75R16C 110/108R CV5000 / 009375	NÃO	(F29) 3A2B3C2
FIRESTONE	FIRESTONE 225/65R16C 112/110R CV5000 / 009382	NÃO	(F29) 3A2B3C2
FIRESTONE	FIRESTONE 225/70R15C 112/110R CV5000 / 009376	NÃO	(F29) 3A2B3C2
FIRESTONE	FIRESTONE 225/75R15C 110/108S DESTINATION A/T / 211376	NÃO	(F29) 3A2B3C2
FIRESTONE	FIRESTONE 31X10.50R15LT 109Q ATX 23° / 189276	NÃO	(F29) 3A2B3C2
FIRESTONE	FIRESTONE 31X10.50R15LT 109Q DESTINATION MT 23 / 003206	NÃO	(F29) 3A2B3C2
FIRESTONE	FIRESTONE 31X10.50R15LT 109Q DESTINATION MT 23 / 004643	NÃO	(F29) 3A2B3C2
FIRESTONE	FIRESTONE 31X10.50R15LT 109Q DESTINATION MT 23° / 004643	NÃO	(F29) 3A2B3C2
FIRESTONE	FIRESTONE 31X10.50R15LT 109S DESTINATION A/T / 215048	NÃO	(F29) 3A2B3C2
FIRESTONE	FIRESTONE LT215/75R15 106/103S DESTINATION A/T (E2) / 215412	NÃO	(F29) 3A2B3C2
FIRESTONE	FIRESTONE LT215/75R15 106/103S DESTINATION A/T (W5) / 211325	NÃO	(F29) 3A2B3C2
FIRESTONE	FIRESTONE LT225/75R15 108/104S DESTINATION A/T / 225731	NÃO	(F29) 3A2B3C2
FIRESTONE	FIRESTONE LT235/75R15 110/107S DESTINATION A/T / 225748	NÃO	(F29) 3A2B3C2
FIRESTONE	FIRESTONE LT245/70R16 113/110S DESTINATION A/T / 215514	NÃO	(F29) 3A2B3C2
FIRESTONE	FIRESTONE LT255/75R15 109/105S DESTINATION A/T (W5) / 211359	NÃO	(F29) 3A2B3C2
FIRESTONE	FIRESTONE LT255/75R15 109/105S DESTINATION A/T / 225833	NÃO	(F29) 3A2B3C2
FIRESTONE	FIRESTONE LT265/70R16 110/107Q DESTINATION MT 23° / 000578	NÃO	(F29) 3A2B3C2
FIRESTONE	FIRESTONE LT265/70R16 110/107S DESTINATION A/T / 211495	NÃO	(F29) 3A2B3C2
FIRESTONE	FIRESTONE LT265/75R16 112/109Q DESTINATION MT 23° / 000853	NÃO	(F29) 3A2B3C2

Certificador: IQA Nº Certificado: 04P-0001.14-31 Tipo: Produto Emissão: 16/02/2001 Validade: 06/09/2020 Status do Certificado: Ativo Doc.Normativo

CNPJ/CPF	Razão Social / Nome	Nome fantasia	Endereço	Status	Papel da
----------	---------------------	---------------	----------	--------	----------

(PF)					empresa
	BRIDGESTONE ARGENTINA S.A.	BRIDGESTONE ARGENTINA S.A.	AV. ANTÁRTIDA ARGENTINA, 2715 - - - LLAVALLÓL - B. A., - ARGENTINA	ATIVO	FABRICANTE
57497539000115	BRIDGESTONE DO BRASIL INDÚSTRIA E COMÉRCIO LTDA.	BRIDGESTONE DO BRASIL IND.E COM. LTDA.	AV. QUEIROZ DOS SANTOS, 1717 - - - SANTO ANDRÉ, SP - BRASIL	ATIVO	REPRESENTANTE LEGAL
57497539000700	BRIDGESTONE DO BRASIL INDÚSTRIA E COMÉRCIO LTDA.	BRIDGESTONE DO BRASIL INDÚSTRIA E COMÉRC	ROD. BA 535, KM 11,5, - - POLO PETROQUÍMICO - CAMAÇARI, BA - BRASIL	ATIVO	FABRICANTE
▼ Marca	▼ Modelo		▼ Importado	▼ Descrição	
FIRESTONE	FIRESTONE 215/80R16 107Q REFORÇADO ATX 23° / 205987		NÃO	(F31) 2A2B2C2D2	

Certificador: IQA Nº Certificado: 04P-0001.14-32 Tipo: Produto Emissão: 16/02/2001 Validade: 06/09/2020 Status do Certificado: Ativo Doc.Normativo

CNPJ/CPF	Razão Social / Nome (PF)	Nome fantasia	Endereço	Status	Papel da empresa
	BRIDGESTONE ARGENTINA S.A.	BRIDGESTONE ARGENTINA S.A.	AV. ANTÁRTIDA ARGENTINA, 2715 - - - LLAVALLÓL - B. A., - ARGENTINA	ATIVO	FABRICANTE
57497539000115	BRIDGESTONE DO BRASIL INDÚSTRIA E COMÉRCIO LTDA.	BRIDGESTONE DO BRASIL IND.E COM. LTDA.	AV. QUEIROZ DOS SANTOS, 1717 - - - SANTO ANDRÉ, SP - BRASIL	ATIVO	REPRESENTANTE LEGAL
57497539000700	BRIDGESTONE DO BRASIL INDÚSTRIA E COMÉRCIO LTDA.	BRIDGESTONE DO BRASIL INDÚSTRIA E COMÉRC	ROD. BA 535, KM 11,5, - - POLO PETROQUÍMICO - CAMAÇARI, BA - BRASIL	ATIVO	FABRICANTE
▼ Marca	▼ Modelo		▼ Importado	▼ Descrição	
BRIDGESTONE	BRIDGESTONE 185R14C 102/100R DURAVIS R630 / 227159		NÃO	(F32) 3A2B2C2	
BRIDGESTONE	BRIDGESTONE 195/70R15C 104/102R DURAVIS R630 / 225357		NÃO	(F32) 3A2B2C2	
BRIDGESTONE	BRIDGESTONE LT235/75R15 104S DUELER A/T REVO 2 / 011492		NÃO	(F32) 3A2B2C2	
DAYTON	DAYTON LT235/75R15 104/101S TIMBERLINE A/T / 242068		NÃO	(F32) 3A2B2C2	
FIRESTONE	FIRESTONE 185R14C 102/100R CV5000 / 004517		NÃO	(F32) 3A2B2C2	
FIRESTONE	FIRESTONE 195/70R15C 104/102R CV5000 / 009381		NÃO	(F32) 3A2B2C2	
FIRESTONE	FIRESTONE LT215/75R15 100/97S DESTINATION A/T / 000807		NÃO	(F32) 3A2B2C2	
FIRESTONE	FIRESTONE LT225/70R16 102/99S DESTINATION A/T / 215548		NÃO	(F32) 3A2B2C2	
FIRESTONE	FIRESTONE LT225/75R15 102/99S DESTINATION A/T / 000802		NÃO	(F32) 3A2B2C2	
FIRESTONE	FIRESTONE LT235/70R16 104/101S DESTINATION A/T / 211478		NÃO	(F32) 3A2B2C2	
FIRESTONE	FIRESTONE LT235/75R15 104/101Q DESTINATION MT 24 / 249395		NÃO	(F32) 3A2B2C2	
FIRESTONE	FIRESTONE LT235/75R15 104/101S DESTINATION A/T (E2) / 000611		NÃO	(F32) 3A2B2C2	
FIRESTONE	FIRESTONE LT235/75R15 104/101S DESTINATION A/T (W5) / 211342		NÃO	(F32) 3A2B2C2	

Certificador: IQA Nº Certificado: 04P-0001.14-39 Tipo: Produto Emissão: 16/02/2001 Validade: 06/09/2020 Status do Certificado: Ativo Doc.Normativo

CNPJ/CPF	Razão Social / Nome (PF)	Nome fantasia	Endereço	Status	Papel da empresa
	BRIDGESTONE ARGENTINA S.A.	BRIDGESTONE ARGENTINA S.A.	AV. ANTÁRTIDA ARGENTINA, 2715 - - - LLAVALLÓL - B. A., - ARGENTINA	ATIVO	FABRICANTE
57497539000115	BRIDGESTONE DO BRASIL INDÚSTRIA E COMÉRCIO LTDA.	BRIDGESTONE DO BRASIL IND.E COM. LTDA.	AV. QUEIROZ DOS SANTOS, 1717 - - - SANTO ANDRÉ, SP - BRASIL	ATIVO	REPRESENTANTE LEGAL
57497539000700	BRIDGESTONE DO BRASIL INDÚSTRIA E COMÉRCIO LTDA.	BRIDGESTONE DO BRASIL INDÚSTRIA E COMÉRC	ROD. BA 535, KM 11,5, - - POLO PETROQUÍMICO - CAMAÇARI, BA - BRASIL	ATIVO	FABRICANTE
▼ Marca	▼ Modelo		▼ Importado	▼ Descrição	
BRIDGESTONE	BRIDGESTONE 185/70R14 88H POTENZA G III / 058948		NÃO	(F39) 2A2B1C4D4	
BRIDGESTONE	BRIDGESTONE 185/70R14 88H TURANZA ER300 (ED273C) / 133629		NÃO	(F39) 2A2B1C4D4	
BRIDGESTONE	BRIDGESTONE 185/70R14 88H TURANZA ER300 (EI984Q) / 000536		NÃO	(F39) 2A2B1C4D4	
BRIDGESTONE	BRIDGESTONE 185/70R14 88H TURANZA ER300 / 097589		NÃO	(F39) 2A2B1C4D4	
BRIDGESTONE	BRIDGESTONE 255/70R16 111H DUELER A/T REVO 2 / 009309		NÃO	(F39) 2A2B1C4D4	
BRIDGESTONE	BRIDGESTONE 255/70R16 111H DUELER		NÃO	(F39) 2A2B1C4D4	

H/T 684 II / 009308

FIRESTONE	BRIDGESTONE 255/70R16 111H DUELER H/T 840 / 114657	NÃO	(F39) 2A2B1C4D4
-----------	---	-----	-----------------

Certificador: IQA Nº Certificado: 04P-0001.14-43 Tipo: Produto Emissão: 16/02/2001 Validade: 06/09/2020 Status do Certificado: Ativo Doc.Normativo

CNPJ/CPF	Razão Social / Nome (PF)	Nome fantasia	Endereço	Status	Papel da empresa
	BRIDGESTONE ARGENTINA S.A.	BRIDGESTONE ARGENTINA S.A.	AV. ANTÁRTIDA ARGENTINA, 2715 - - - LLAVALLOL - B. A., - ARGENTINA	ATIVO	FABRICANTE
57497539000115	BRIDGESTONE DO BRASIL INDÚSTRIA E COMÉRCIO LTDA.	BRIDGESTONE DO BRASIL IND.E COM. LTDA.	AV. QUEIROZ DOS SANTOS, 1717 - - - SANTO ANDRÉ, SP - BRASIL	ATIVO	REPRESENTANTE LEGAL
57497539000700	BRIDGESTONE DO BRASIL INDÚSTRIA E COMÉRCIO LTDA.	BRIDGESTONE DO BRASIL INDÚSTRIA E COMÉRC	ROD. BA 535, KM 11,5, - - POLO PETROQUÍMICO - CAMAÇARI, BA - BRASIL	ATIVO	FABRICANTE

Marca	Modelo	Importado	Descrição
BRIDGESTONE	BRIDGESTONE 215/80R16 107T REFORÇADO DUELER A/T REVO 2 / 005414	NÃO	(F43) 2A2B2C2D3
DAYTON	DAYTON 215/80R16 107S REFORÇADO TIMBERLINE A/T / 001854	NÃO	(F43) 2A2B2C2D3
FIRESTONE	FIRESTONE 215/80R16 107S REFORÇADO DESTINATION A/T / 225850	NÃO	(F43) 2A2B2C2D3

Certificador: IQA Nº Certificado: 04P-0001.14-44 Tipo: Produto Emissão: 16/02/2001 Validade: 06/09/2020 Status do Certificado: Ativo Doc.Normativo

CNPJ/CPF	Razão Social / Nome (PF)	Nome fantasia	Endereço	Status	Papel da empresa
	BRIDGESTONE ARGENTINA S.A.	BRIDGESTONE ARGENTINA S.A.	AV. ANTÁRTIDA ARGENTINA, 2715 - - - LLAVALLOL - B. A., - ARGENTINA	ATIVO	FABRICANTE
57497539000115	BRIDGESTONE DO BRASIL INDÚSTRIA E COMÉRCIO LTDA.	BRIDGESTONE DO BRASIL IND.E COM. LTDA.	AV. QUEIROZ DOS SANTOS, 1717 - - - SANTO ANDRÉ, SP - BRASIL	ATIVO	REPRESENTANTE LEGAL
57497539000700	BRIDGESTONE DO BRASIL INDÚSTRIA E COMÉRCIO LTDA.	BRIDGESTONE DO BRASIL INDÚSTRIA E COMÉRC	ROD. BA 535, KM 11,5, - - POLO PETROQUÍMICO - CAMAÇARI, BA - BRASIL	ATIVO	FABRICANTE

Marca	Modelo	Importado	Descrição
BRIDGESTONE	BRIDGESTONE 195/65R15 91V POTENZA RE760 SPORT / 142605	NÃO	(F44) 2A2B1C5D5

Certificador: IQA Nº Certificado: 04P-0001.14-45 Tipo: Produto Emissão: 16/02/2001 Validade: 06/09/2020 Status do Certificado: Ativo Doc.Normativo

CNPJ/CPF	Razão Social / Nome (PF)	Nome fantasia	Endereço	Status	Papel da empresa
	BRIDGESTONE ARGENTINA S.A.	BRIDGESTONE ARGENTINA S.A.	AV. ANTÁRTIDA ARGENTINA, 2715 - - - LLAVALLOL - B. A., - ARGENTINA	ATIVO	FABRICANTE
57497539000115	BRIDGESTONE DO BRASIL INDÚSTRIA E COMÉRCIO LTDA.	BRIDGESTONE DO BRASIL IND.E COM. LTDA.	AV. QUEIROZ DOS SANTOS, 1717 - - - SANTO ANDRÉ, SP - BRASIL	ATIVO	REPRESENTANTE LEGAL
57497539000700	BRIDGESTONE DO BRASIL INDÚSTRIA E COMÉRCIO LTDA.	BRIDGESTONE DO BRASIL INDÚSTRIA E COMÉRC	ROD. BA 535, KM 11,5, - - POLO PETROQUÍMICO - CAMAÇARI, BA - BRASIL	ATIVO	FABRICANTE

Marca	Modelo	Importado	Descrição
BRIDGESTONE	BRIDGESTONE 245/65R17 111T REFORÇADO DUELER H/T 684 III / 143965	NÃO	(F45) 2A2B2C5D3
FIRESTONE	FIRESTONE 175/65R14 86T REFORÇADO F-570 / 062909	NÃO	(F45) 2A2B2C5D3
FIRESTONE	FIRESTONE 175/65R14 86T REFORÇADO MULTIHAWK / 001531	NÃO	(F45) 2A2B2C5D3

Certificador: IQA Nº Certificado: 04P-0001.14-46 Tipo: Produto Emissão: 16/02/2001 Validade: 06/09/2020 Status do Certificado: Ativo Doc.Normativo

CNPJ/CPF	Razão Social / Nome (PF)	Nome fantasia	Endereço	Status	Papel da empresa
	BRIDGESTONE ARGENTINA S.A.	BRIDGESTONE ARGENTINA S.A.	AV. ANTÁRTIDA ARGENTINA, 2715 - - - LLAVALLOL - B. A., - ARGENTINA	ATIVO	FABRICANTE
57497539000115	BRIDGESTONE DO BRASIL INDÚSTRIA E COMÉRCIO LTDA.	BRIDGESTONE DO BRASIL IND.E COM. LTDA.	AV. QUEIROZ DOS SANTOS, 1717 - - - SANTO ANDRÉ, SP - BRASIL	ATIVO	REPRESENTANTE LEGAL

57497539000700 BRIDGESTONE DO BRASIL INDÚSTRIA E COMÉRCIO LTDA. BRIDGESTONE DO BRASIL INDÚSTRIA E COMÉRCIO LTDA. ROD. BA 535, KM 11,5, -- POLO PETROQUÍMICO - CAMAÇARI, BA - BRASIL ATIVO FABRICANTE

Marca	Modelo	Importado	Descrição
BRIDGESTONE	BRIDGESTONE 175/70R14 88T REFORÇADO B250 / -127917	NÃO	(F46) 2A2B2C4D3
BRIDGESTONE	BRIDGESTONE 245/70R16 111T REFORÇADO DUELER A/T REVO 2 / 004076	NÃO	(F46) 2A2B2C4D3
BRIDGESTONE	BRIDGESTONE 245/70R16 111T REFORÇADO DUELER H/T 684 III ECOPIA (EF687Y) / 000375	NÃO	(F46) 2A2B2C4D3
BRIDGESTONE	BRIDGESTONE 245/70R16 111T REFORÇADO DUELER H/T 684 III ECOPIA (EQ289Q) / 005718	NÃO	(F46) 2A2B2C4D3
FIRESTONE	FIRESTONE 175/70R14 88T REFORÇADO F-580 (DU532C) / 064796	NÃO	(F46) 2A2B2C4D3
FIRESTONE	FIRESTONE 175/70R14 88T REFORÇADO F-580 (EG210D) / 000664	NÃO	(F46) 2A2B2C4D3
FIRESTONE	FIRESTONE 175/70R14 88T REFORÇADO F-700 / 006498	NÃO	(F46) 2A2B2C4D3
FIRESTONE	FIRESTONE 175/70R14 88T XL F-700 / 009344	NÃO	(F46) 2A2B2C4D3

Certificador: IQA Nº Certificado: 04P-0001.14-47 Tipo: Produto Emissão: 16/02/2001 Validade: 06/09/2020 Status do Certificado: Ativo Doc.Normativo

CNPJ/CPF	Razão Social / Nome (PF)	Nome fantasia	Endereço	Status	Papel da empresa
	BRIDGESTONE ARGENTINA S.A.	BRIDGESTONE ARGENTINA S.A.	AV. ANTÁRTIDA ARGENTINA, 2715 --- LLAVALLOL - B. A., - ARGENTINA	ATIVO	FABRICANTE
57497539000115	BRIDGESTONE DO BRASIL INDÚSTRIA E COMÉRCIO LTDA.	BRIDGESTONE DO BRASIL IND.E COM. LTDA.	AV. QUEIROZ DOS SANTOS, 1717 --- SANTO ANDRÉ, SP - BRASIL	ATIVO	REPRESENTANTE LEGAL
57497539000700	BRIDGESTONE DO BRASIL INDÚSTRIA E COMÉRCIO LTDA.	BRIDGESTONE DO BRASIL INDÚSTRIA E COMÉRCIO LTDA.	ROD. BA 535, KM 11,5, -- POLO PETROQUÍMICO - CAMAÇARI, BA - BRASIL	ATIVO	FABRICANTE

Marca	Modelo	Importado	Descrição
BRIDGESTONE	BRIDGESTONE 205/60R16 92T DUELER A/T REVO 2 / 003564	NÃO	(F47) 2A2B1C6D3
BRIDGESTONE	BRIDGESTONE 235/60R16 100T DUELER REVO 2 / 001972	NÃO	(F47) 2A2B1C6D3
BRIDGESTONE	BRIDGESTONE 265/60R18 110T DUELER H/T 684 II / 003539	NÃO	(F47) 2A2B1C6D3
BRIDGESTONE	BRIDGESTONE 265/60R18 110T DUELER H/T 684 II ECOPIA (EN449Q) / 005808	NÃO	(F47) 2A2B1C6D3
BRIDGESTONE	BRIDGESTONE 265/60R18 110T DUELER H/T 684 II ECOPIA / 000209	NÃO	(F47) 2A2B1C6D3
DAYTON	DAYTON 235/60R16 100T TIMBERLINE A/T / 001513	NÃO	(F47) 2A2B1C6D3
FIRESTONE	FIRESTONE 185/60R14 82T F-600 / 002537	NÃO	(F47) 2A2B1C6D3
FIRESTONE	FIRESTONE 185/60R14 82T F-700 / 008610	NÃO	(F47) 2A2B1C6D3
SEIBERLING	SEIBERLING 185/60R14 82S 500 / 000218	NÃO	(F47) 2A2B1C6D3
SEIBERLING	SEIBERLING 185/60R14 82S SR / 023631	NÃO	(F47) 2A2B1C6D3
SEIBERLING	SEIBERLING 185/60R14 82T 500 / 122579	NÃO	(F47) 2A2B1C6D3

Certificador: IQA Nº Certificado: 04P-0001.14-52 Tipo: Produto Emissão: 16/02/2001 Validade: 06/09/2020 Status do Certificado: Ativo Doc.Normativo

CNPJ/CPF	Razão Social / Nome (PF)	Nome fantasia	Endereço	Status	Papel da empresa
	BRIDGESTONE ARGENTINA S.A.	BRIDGESTONE ARGENTINA S.A.	AV. ANTÁRTIDA ARGENTINA, 2715 --- LLAVALLOL - B. A., - ARGENTINA	ATIVO	FABRICANTE
57497539000115	BRIDGESTONE DO BRASIL INDÚSTRIA E COMÉRCIO LTDA.	BRIDGESTONE DO BRASIL IND.E COM. LTDA.	AV. QUEIROZ DOS SANTOS, 1717 --- SANTO ANDRÉ, SP - BRASIL	ATIVO	REPRESENTANTE LEGAL
57497539000700	BRIDGESTONE DO BRASIL INDÚSTRIA E COMÉRCIO LTDA.	BRIDGESTONE DO BRASIL INDÚSTRIA E COMÉRCIO LTDA.	ROD. BA 535, KM 11,5, -- POLO PETROQUÍMICO - CAMAÇARI, BA - BRASIL	ATIVO	FABRICANTE

Marca	Modelo	Importado	Descrição
BRIDGESTONE	BRIDGESTONE 215/75R15 100T DUELER A/T REVO 2 / 005299	NÃO	(F52) 2A2B1C3D3
FIRESTONE	FIRESTONE P245/75R16 109S DESTINATION A/T / 026614	NÃO	(F52) 2A2B1C3D3

Certificador: IQA Nº Certificado: **04P-0001.14-53** Tipo: Produto Emissão: 16/02/2001 Validade: 06/09/2020 Status do Certificado: Ativo Doc.Normativo

CNPJ/CPF	Razão Social / Nome (PF)	Nome fantasia	Endereço	Status	Papel da empresa
	BRIDGESTONE ARGENTINA S.A.	BRIDGESTONE ARGENTINA S.A.	AV. ANTÁRTIDA ARGENTINA, 2715 - - - LLAVALLOL - B. A., - ARGENTINA	ATIVO	FABRICANTE
57497539000115	BRIDGESTONE DO BRASIL INDÚSTRIA E COMÉRCIO LTDA.	BRIDGESTONE DO BRASIL IND.E COM. LTDA.	AV. QUEIROZ DOS SANTOS, 1717 - - - SANTO ANDRÉ, SP - BRASIL	ATIVO	REPRESENTANTE LEGAL
57497539000700	BRIDGESTONE DO BRASIL INDÚSTRIA E COMÉRCIO LTDA.	BRIDGESTONE DO BRASIL INDÚSTRIA E COMÉRC	ROD. BA 535, KM 11,5, - - POLO PETROQUÍMICO - CAMAÇARI, BA - BRASIL	ATIVO	FABRICANTE
Marca	Modelo	Importado	Descrição		
BRIDGESTONE	BRIDGESTONE P225/75R15 105S REFORÇADO DUELER H/T 689 / 059662	NÃO	(F53) 2A2B2C3D3		

Certificador: IQA Nº Certificado: **04P-0001.14-55** Tipo: Produto Emissão: 16/02/2001 Validade: 06/09/2020 Status do Certificado: Ativo Doc.Normativo

CNPJ/CPF	Razão Social / Nome (PF)	Nome fantasia	Endereço	Status	Papel da empresa
	BRIDGESTONE ARGENTINA S.A.	BRIDGESTONE ARGENTINA S.A.	AV. ANTÁRTIDA ARGENTINA, 2715 - - - LLAVALLOL - B. A., - ARGENTINA	ATIVO	FABRICANTE
57497539000115	BRIDGESTONE DO BRASIL INDÚSTRIA E COMÉRCIO LTDA.	BRIDGESTONE DO BRASIL IND.E COM. LTDA.	AV. QUEIROZ DOS SANTOS, 1717 - - - SANTO ANDRÉ, SP - BRASIL	ATIVO	REPRESENTANTE LEGAL
57497539000700	BRIDGESTONE DO BRASIL INDÚSTRIA E COMÉRCIO LTDA.	BRIDGESTONE DO BRASIL INDÚSTRIA E COMÉRC	ROD. BA 535, KM 11,5, - - POLO PETROQUÍMICO - CAMAÇARI, BA - BRASIL	ATIVO	FABRICANTE
Marca	Modelo	Importado	Descrição		
BRIDGESTONE	BRIDGESTONE 195/50R15 82V POTENZA G III / 096348	NÃO	(F55) 2A2B1C7D5		
BRIDGESTONE	BRIDGESTONE 195/50R16 84V ECOPIA EP150 / 006907	NÃO	(F55) 2A2B1C7D5		
BRIDGESTONE	BRIDGESTONE 215/50R17 91V TURANZA ER300 / 109200	NÃO	(F55) 2A2B1C7D5		
BRIDGESTONE	BRIDGESTONE 215/50R17 91V TURANZA ER33 / 006369	NÃO	(F55) 2A2B1C7D5		
BRIDGESTONE	BRIDGESTONE 215/50R17 91V TURANZA T001 / 005711	NÃO	(F55) 2A2B1C7D5		
BRIDGESTONE	BRIDGESTONE 225/45R17 91W TURANZA T005 / 009496	NÃO	(F55) 2A2B1C7D5		
BRIDGESTONE	BRIDGESTONE 225/50R16 92V POTENZA G III / 095736	NÃO	(F55) 2A2B1C7D5		
BRIDGESTONE	BRIDGESTONE 225/50R17 94V POTENZA G III / 096603	NÃO	(F55) 2A2B1C7D5		
BRIDGESTONE	BRIDGESTONE 225/50R17 94V TURANZA ER300 ECOPIA / 025195	NÃO	(F55) 2A2B1C7D5		
BRIDGESTONE	BRIDGESTONE 225/50R17 94V TURANZA T005 / 009289	NÃO	(F55) 2A2B1C7D5		
BRIDGESTONE	BRIDGESTONE 225/50R17 94W POTENZA RE760 SPORT / 142843	NÃO	(F55) 2A2B1C7D5		
BRIDGESTONE	BRIDGESTONE 235/45R18 94V TURANZA T005 / 009294	NÃO	(F55) 2A2B1C7D5		
BRIDGESTONE	BRIDGESTONE 245/40R17 91W POTENZA RE760 SPORT / 079603	NÃO	(F55) 2A2B1C7D5		
BRIDGESTONE	BRIDGESTONE 255/35R18 90W POTENZA RE760 SPORT / 079688	NÃO	(F55) 2A2B1C7D5		

Certificador: IQA Nº Certificado: **04P-0001.14-56** Tipo: Produto Emissão: 16/02/2001 Validade: 06/09/2020 Status do Certificado: Ativo Doc.Normativo

CNPJ/CPF	Razão Social / Nome (PF)	Nome fantasia	Endereço	Status	Papel da empresa
	BRIDGESTONE ARGENTINA S.A.	BRIDGESTONE ARGENTINA S.A.	AV. ANTÁRTIDA ARGENTINA, 2715 - - - LLAVALLOL - B. A., - ARGENTINA	ATIVO	FABRICANTE
57497539000115	BRIDGESTONE DO BRASIL INDÚSTRIA E COMÉRCIO LTDA.	BRIDGESTONE DO BRASIL IND.E COM. LTDA.	AV. QUEIROZ DOS SANTOS, 1717 - - - SANTO ANDRÉ, SP - BRASIL	ATIVO	REPRESENTANTE LEGAL
57497539000700	BRIDGESTONE DO BRASIL INDÚSTRIA E COMÉRCIO LTDA.	BRIDGESTONE DO BRASIL INDÚSTRIA E COMÉRC	ROD. BA 535, KM 11,5, - - POLO PETROQUÍMICO - CAMAÇARI, BA - BRASIL	ATIVO	FABRICANTE
Marca	Modelo	Importado	Descrição		
BRIDGESTONE	BRIDGESTONE 185/60R15 88H XL ECOPIA EP150 / 009400	NÃO	(F56) 2A2B2C6D4		
FIRESTONE	FIRESTONE 185/60R15 88H REFORÇADO F-600 / 006540	NÃO	(F56) 2A2B2C6D4		

FIRESTONE

FIRESTONE 185/60R15 88H
REFORÇADO FIREHAWK 900 / 106786

NÃO

(F56) 2A2B2C6D4

000793

Certificador: IQA N° Certificado: 04P-0001.14-59 Tipo: Produto Emissão: 16/02/2001 Validade: 06/09/2020 Status do Certificado: Ativo Doc.Normativo

CNPJ/CPF	Razão Social / Nome (PF)	Nome fantasia	Endereço	Status	Papel da empresa
	BRIDGESTONE ARGENTINA S.A.	BRIDGESTONE ARGENTINA S.A.	AV. ANTÁRTIDA ARGENTINA, 2715 - - - LLAVALLOL - B. A., - ARGENTINA	ATIVO	FABRICANTE
57497539000115	BRIDGESTONE DO BRASIL INDÚSTRIA E COMÉRCIO LTDA.	BRIDGESTONE DO BRASIL IND.E COM. LTDA.	AV. QUEIROZ DOS SANTOS, 1717 - - - SANTO ANDRÉ, SP - BRASIL	ATIVO	REPRESENTANTE LEGAL
57497539000700	BRIDGESTONE DO BRASIL INDÚSTRIA E COMÉRCIO LTDA.	BRIDGESTONE DO BRASIL INDÚSTRIA E COMÉRC	ROD. BA 535, KM 11,5, - - POLO PETROQUÍMICO - CAMAÇARI, BA - BRASIL	ATIVO	FABRICANTE
Marca	Modelo	Importado	Descrição		
BRIDGESTONE	BRIDGESTONE 205/40R17 84W XL TURANZA T005 / 009293	NÃO	(F59) 2A2B2C7D5		
BRIDGESTONE	BRIDGESTONE 205/40R17 84W XL TURANZA T005 / 011787	NÃO	(F59) 2A2B2C7D5		
BRIDGESTONE	BRIDGESTONE 205/45R17 88W REFORÇADO POTENZA RE760 SPORT / 079195	NÃO	(F59) 2A2B2C7D5		
BRIDGESTONE	BRIDGESTONE 205/50R17 93W XL TURANZA T005 / 009292	NÃO	(F59) 2A2B2C7D5		
BRIDGESTONE	BRIDGESTONE 215/45R17 91V XL TURANZA T005 / 009291	NÃO	(F59) 2A2B2C7D5		
BRIDGESTONE	BRIDGESTONE 215/45R17 91W REFORÇADO POTENZA RE760 SPORT / 079212	NÃO	(F59) 2A2B2C7D5		
BRIDGESTONE	BRIDGESTONE 215/45R18 93W REFORÇADO POTENZA RE760 / 109676	NÃO	(F59) 2A2B2C7D5		
BRIDGESTONE	BRIDGESTONE 215/50R17 95W XL TURANZA T005 / 009290	NÃO	(F59) 2A2B2C7D5		
BRIDGESTONE	BRIDGESTONE 225/40R18 92W REFORÇADO POTENZA RE760 / 079263	NÃO	(F59) 2A2B2C7D5		
BRIDGESTONE	BRIDGESTONE 225/40R18 92W XL TURANZA T005 / 009297	NÃO	(F59) 2A2B2C7D5		
BRIDGESTONE	BRIDGESTONE 225/45R17 94W REFORÇADO POTENZA RE760 SPORT / 079348	NÃO	(F59) 2A2B2C7D5		
BRIDGESTONE	BRIDGESTONE 225/45R18 95Y XL TURANZA T005 / 009295	NÃO	(F59) 2A2B2C7D5		
BRIDGESTONE	BRIDGESTONE 245/40R18 97W REFORÇADO POTENZA RE760 SPORT / 079654	NÃO	(F59) 2A2B2C7D5		

Certificador: IQA N° Certificado: 04P-0001.14-60 Tipo: Produto Emissão: 16/02/2001 Validade: 06/09/2020 Status do Certificado: Ativo Doc.Normativo

CNPJ/CPF	Razão Social / Nome (PF)	Nome fantasia	Endereço	Status	Papel da empresa
	BRIDGESTONE ARGENTINA S.A.	BRIDGESTONE ARGENTINA S.A.	AV. ANTÁRTIDA ARGENTINA, 2715 - - - LLAVALLOL - B. A., - ARGENTINA	ATIVO	FABRICANTE
57497539000115	BRIDGESTONE DO BRASIL INDÚSTRIA E COMÉRCIO LTDA.	BRIDGESTONE DO BRASIL IND.E COM. LTDA.	AV. QUEIROZ DOS SANTOS, 1717 - - - SANTO ANDRÉ, SP - BRASIL	ATIVO	REPRESENTANTE LEGAL
57497539000700	BRIDGESTONE DO BRASIL INDÚSTRIA E COMÉRCIO LTDA.	BRIDGESTONE DO BRASIL INDÚSTRIA E COMÉRC	ROD. BA 535, KM 11,5, - - POLO PETROQUÍMICO - CAMAÇARI, BA - BRASIL	ATIVO	FABRICANTE
Marca	Modelo	Importado	Descrição		
BRIDGESTONE	BRIDGESTONE 255/60R18 112T REFORÇADO DUELER H/T 684 III ECOPIA / 000249	NÃO	(F60) 2A2B2C6D3		

1 | 2 |

Nova Pesquisa
Certificados | Produtos | Serviços | Empresas | Organismos Acreditados

BRASIL

Serviços Barra GovBr

000300



----- Site do Inmetro ----- ▾

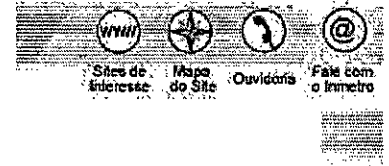

Certificados

Produtos

Serviços

Empresas

Organismos
Acreditados

Produtos e Serviços com Conformidade Avaliada



Certificados



Resultado da Consulta:

33 Certificado(s)

441 Produtos(s)

0 Serviços(s)

Página 2

Certificador: IQA Nº Certificado: 04P-0001.14-61 Tipo: Produto Emissão: 16/02/2001 Validade:

06/09/2020 Status do Certificado: Ativo Doc.Normativo Portaria Inmetro nº 544 de 25/10/2012

CNPJ/CPF	Razão Social / Nome (PF)	Nome fantasia	Endereço	Status	Papel da empresa
	BRIDGESTONE ARGENTINA S.A.	BRIDGESTONE ARGENTINA S.A.	AV. ANTÁRTIDA ARGENTINA, 2715 - - - LLAVALLOL - B. A., - ARGENTINA	ATIVO	FABRICANTE
57497539000115	BRIDGESTONE DO BRASIL INDÚSTRIA E COMÉRCIO LTDA.	BRIDGESTONE DO BRASIL IND.E COM. LTDA.	AV. QUEIROZ DOS SANTOS, 1717 - - - SANTO ANDRÉ, SP - BRASIL	ATIVO	REPRESENTANTE LEGAL
57497539000700	BRIDGESTONE DO BRASIL INDÚSTRIA E COMÉRCIO LTDA.	BRIDGESTONE DO BRASIL INDÚSTRIA E COMÉRC	ROD. BA 535, KM 11,5, - - POLO PETROQUÍMICO - CAMAÇARI, BA - BRASIL	ATIVO	FABRICANTE
Marca	Modelo	Importado	Descrição		
BRIDGESTONE	BRIDGESTONE 175/70R14 88H REFORÇADO DUELER A/T REVO 2 / 001782	NÃO	(F61) 2A2B2C4D4		

Certificador: IQA Nº Certificado: 04P-0001.14-62 Tipo: Produto Emissão: 16/02/2001 Validade:

06/09/2020 Status do Certificado: Ativo Doc.Normativo

CNPJ/CPF	Razão Social / Nome (PF)	Nome fantasia	Endereço	Status	Papel da empresa
	BRIDGESTONE ARGENTINA S.A.	BRIDGESTONE ARGENTINA S.A.	AV. ANTÁRTIDA ARGENTINA, 2715 - - - LLAVALLOL - B. A., - ARGENTINA	ATIVO	FABRICANTE
57497539000115	BRIDGESTONE DO BRASIL INDÚSTRIA E COMÉRCIO LTDA.	BRIDGESTONE DO BRASIL IND.E COM. LTDA.	AV. QUEIROZ DOS SANTOS, 1717 - - - SANTO ANDRÉ, SP - BRASIL	ATIVO	REPRESENTANTE LEGAL
57497539000700	BRIDGESTONE DO BRASIL INDÚSTRIA E COMÉRCIO LTDA.	BRIDGESTONE DO BRASIL INDÚSTRIA E COMÉRC	ROD. BA 535, KM 11,5, - - POLO PETROQUÍMICO - CAMAÇARI, BA - BRASIL	ATIVO	FABRICANTE
Marca	Modelo	Importado	Descrição		
BRIDGESTONE	BRIDGESTONE 235/75R17.5 132/130M M814 / 003041	NÃO	(F62) 4A2B3C2		
FIRESTONE	FIRESTONE 235/75R17.5 132/130L FS558 / 009354	NÃO	(F62) 4A2B3C2		

Certificador: IQA Nº Certificado: 04P-0001.14-63 Tipo: Produto Emissão: 16/02/2001 Validade:

06/09/2020 Status do Certificado: Ativo Doc.Normativo

CNPJ/CPF	Razão Social / Nome (PF)	Nome fantasia	Endereço	Status	Papel da empresa
	BRIDGESTONE ARGENTINA S.A.	BRIDGESTONE ARGENTINA S.A.	AV. ANTÁRTIDA ARGENTINA, 2715 - - - LLAVALLOL - B. A., - ARGENTINA	ATIVO	FABRICANTE
57497539000115	BRIDGESTONE DO BRASIL INDÚSTRIA E COMÉRCIO LTDA.	BRIDGESTONE DO BRASIL IND.E COM. LTDA.	AV. QUEIROZ DOS SANTOS, 1717 - - - SANTO ANDRÉ, SP - BRASIL	ATIVO	REPRESENTANTE LEGAL
57497539000700	BRIDGESTONE DO BRASIL INDÚSTRIA E COMÉRCIO LTDA.	BRIDGESTONE DO BRASIL INDÚSTRIA E COMÉRC	ROD. BA 535, KM 11,5, - - POLO PETROQUÍMICO - CAMAÇARI, BA - BRASIL	ATIVO	FABRICANTE
Marca	Modelo	Importado	Descrição		
BRIDGESTONE	BRIDGESTONE 215/65R16 102H DUELER	NÃO	(F63) 2A2B2C5D4		

H/T 684II REFORÇADO / 007508

BRIDGESTONE

BRIDGESTONE 215/65R16 102H
REFORÇADO DUELER H/T 684 II /
003957

NÃO

(F63) 2A2B2C5D4

1 | 2 |

Nova Pesquisa

Certificados | Produtos | Serviços | Empresas | Organismos Acreditados

BRASIL

Serviços Barra GovBr

000802



----- Site do Inmetro ----- ▾



Certificados

Produtos

Serviços

Empresas

Organismos
Acreditados

Produtos e Serviços com Conformidade Avaliada

Certificados



Resultado da Consulta:

33 Certificado(s)

441 Produtos(s)

0 Serviços(s)

Página 2

Certificador: IQA Nº Certificado: 04P-0001.14-61 Tipo: Produto Emissão: 16/02/2001 Validade:06/09/2020 Status do Certificado: Ativo Doc.Normativo Portaria Inmetro nº 544 de 25/10/2012

CNPJ/CPF	Razão Social / Nome (PF)	Nome fantasia	Endereço	Status	Papel da empresa
	BRIDGESTONE ARGENTINA S.A.	BRIDGESTONE ARGENTINA S.A.	AV. ANTÁRTIDA ARGENTINA, 2715 - - - LLAVALLOL - B. A., - ARGENTINA	ATIVO	FABRICANTE
57497539000115	BRIDGESTONE DO BRASIL INDÚSTRIA E COMÉRCIO LTDA.	BRIDGESTONE DO BRASIL IND.E COM. LTDA.	AV. QUEIROZ DOS SANTOS, 1717 - - - SANTO ANDRÉ, SP - BRASIL	ATIVO	REPRESENTANTE LEGAL
57497539000700	BRIDGESTONE DO BRASIL INDÚSTRIA E COMÉRCIO LTDA.	BRIDGESTONE DO BRASIL INDÚSTRIA E COMÉRC	ROD. BA 535, KM 11,5, - - POLO PETROQUÍMICO - CAMAÇARI, BA - BRASIL	ATIVO	FABRICANTE
Marca	Modelo	Importado	Descrição		
BRIDGESTONE	BRIDGESTONE 175/70R14 88H REFORÇADO DUELER A/T REVO 2 / 001782	NÃO	(F61) 2A2B2C4D4		

Certificador: IQA Nº Certificado: 04P-0001.14-62 Tipo: Produto Emissão: 16/02/2001 Validade:06/09/2020 Status do Certificado: Ativo Doc.Normativo

CNPJ/CPF	Razão Social / Nome (PF)	Nome fantasia	Endereço	Status	Papel da empresa
	BRIDGESTONE ARGENTINA S.A.	BRIDGESTONE ARGENTINA S.A.	AV. ANTÁRTIDA ARGENTINA, 2715 - - - LLAVALLOL - B. A., - ARGENTINA	ATIVO	FABRICANTE
57497539000115	BRIDGESTONE DO BRASIL INDÚSTRIA E COMÉRCIO LTDA.	BRIDGESTONE DO BRASIL IND.E COM. LTDA.	AV. QUEIROZ DOS SANTOS, 1717 - - - SANTO ANDRÉ, SP - BRASIL	ATIVO	REPRESENTANTE LEGAL
57497539000700	BRIDGESTONE DO BRASIL INDÚSTRIA E COMÉRCIO LTDA.	BRIDGESTONE DO BRASIL INDÚSTRIA E COMÉRC	ROD. BA 535, KM 11,5, - - POLO PETROQUÍMICO - CAMAÇARI, BA - BRASIL	ATIVO	FABRICANTE
Marca	Modelo	Importado	Descrição		
BRIDGESTONE	BRIDGESTONE 235/75R17.5 132/130M M814 / 003041	NÃO	(F62) 4A2B3C2		
FIRESTONE	FIRESTONE 235/75R17.5 132/130L FS558 / 009354	NÃO	(F62) 4A2B3C2		

Certificador: IQA Nº Certificado: 04P-0001.14-63 Tipo: Produto Emissão: 16/02/2001 Validade:06/09/2020 Status do Certificado: Ativo Doc.Normativo

CNPJ/CPF	Razão Social / Nome (PF)	Nome fantasia	Endereço	Status	Papel da empresa
	BRIDGESTONE ARGENTINA S.A.	BRIDGESTONE ARGENTINA S.A.	AV. ANTÁRTIDA ARGENTINA, 2715 - - - LLAVALLOL - B. A., - ARGENTINA	ATIVO	FABRICANTE
57497539000115	BRIDGESTONE DO BRASIL INDÚSTRIA E COMÉRCIO LTDA.	BRIDGESTONE DO BRASIL IND.E COM. LTDA.	AV. QUEIROZ DOS SANTOS, 1717 - - - SANTO ANDRÉ, SP - BRASIL	ATIVO	REPRESENTANTE LEGAL
57497539000700	BRIDGESTONE DO BRASIL INDÚSTRIA E COMÉRCIO LTDA.	BRIDGESTONE DO BRASIL INDÚSTRIA E COMÉRC	ROD. BA 535, KM 11,5, - - POLO PETROQUÍMICO - CAMAÇARI, BA - BRASIL	ATIVO	FABRICANTE
Marca	Modelo	Importado	Descrição		
BRIDGESTONE	BRIDGESTONE 215/65R16 102H DUELER	NÃO	(F63) 2A2B2C5D4		

H/T 684II REFORÇADO / 007508

BRIDGESTONE

BRIDGESTONE 215/65R16 102H
REFORÇADO DUELER H/T 684 II /
003957

NÃO

(F63) 2A2B2C5D4

1 | 2 |

Nova Pesquisa

Certificados | Produtos | Serviços | Empresas | Organismos Acreditados



----- Site do Inmetro -----

Sede de Interesse | Mapa do Site | Ouvidoria | Fale com o Inmetro

- Certificados
- Produtos
- Serviços
- Empresas
- Organismos Acreditados



Produtos e Serviços com Conformidade Avaliada

Certificados

Resultado da Consulta:

1 Certificado(s)

1 Produtos(s)

0 Serviços(s)

Página 1

Certificador: IQA N° Certificado: **04P-0005.14-60** Tipo: **Produto** Emissão: **29/05/2001** Validade: **07/04/2020** Status do Certificado: **Ativo** Doc.Normativo Portaria Inmetro nº 544 de 25/10/2012

CNPJ/CPF	Razão Social / Nome (PF)	Nome fantasia	Endereço	Status	Papel da empresa
60500246001630	GOODYEAR DO BRASIL PRODUTOS DE BORRACHA LTDA.	GOODYEAR DO BRASIL PRODUTOS DE BORRACHA	VIA ANHANGUERA, KM 128, -- SALTO GRANDE - AMERICANA, SP - BRASIL	ATIVO	REPRESENTANTE LEGAL
	GOODYEAR INNOVATION CENTER AKRON	GOODYEAR INNOVATION CENTER - AKRON	TECH WAY DRIVE BLDGS. 45, 60-65, 70-77, 113, 800, 1376 --- AKRON, OHIO, - ESTADOS UNIDOS	ATIVO	CENTRO DE TECNOLOGIA/DESENVOLVIMENTO
Marca	Modelo	Importado	Descrição		
GOODYEAR	GOODYEAR 175/80R14 88T TL KELLY EDGE SUV SL / 801006	NÃO	(F60) 2A2B1C2D3		



Nova Pesquisa
 Certificados | Produtos | Serviços | Empresas | Organismos Acreditados



----- Site do Inmetro -----

Site de Interesse | Mapa do Site | Ouvidoria | Fale com o Inmetro

- Certificados
- Produtos
- Serviços
- Empresas
- Organismos Acreditados

Produtos e Serviços com Conformidade Avaliada



Certificados

Resultado da Consulta:

1 Certificado(s)

1 Produtos(s)

0 Serviços(s)

Página 1

Certificador: IQA **Nº Certificado:** 04P-0005.14-25 **Tipo:** Produto **Emissão:** 29/05/2001 **Validade:** 07/04/2020 **Status do Certificado:** Ativo **Doc.Normativo** Portaria Inmetro nº 544 de 25/10/2012

CNPJ/CPF	Razão Social / Nome (PF)	Nome fantasia	Endereço	Status	Papel da empresa
60500246001830	GOODYEAR DO BRASIL PRODUTOS DE BORRACHA LTDA.	GOODYEAR DO BRASIL PRODUTOS DE BORRACHA	VIA ANHANGUERA, KM 128, -- SALTO GRANDE - AMERICANA, SP - BRASIL	ATIVO	REPRESENTANTE LEGAL
	GOODYEAR INNOVATION CENTER AKRON	GOODYEAR INNOVATION CENTER - AKRON	TECH WAY DRIVE BLDGS. 45, 60-65, 70-77, 113, 800, 1376 --- AKRON, OHIO, - ESTADOS UNIDOS	ATIVO	CENTRO DE TECNOLOGIA/DESENVOLVIMENTO

▼ Marca	▼ Modelo	▼ Importado	▼ Descrição
GOODYEAR	GOODYEAR 11.00R22 152/149K TT STEELMARK AGS / 800831	NÃO	(F25) 4A2B7C1



Nova Pesquisa

Certificados | Produtos | Serviços | Empresas | Organismos Acreditados

BRASIL

Serviços Barra GovBr

000806



----- Site do Inmetro ----- ▾

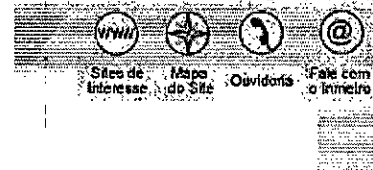

Certificados

Produtos

Serviços

Empresas

Organismos
Acreditados

Produtos e Serviços com Conformidade Avaliada

Certificados

Resultado da Consulta:

1 Certificado(s)

2 Produtos(s)

0 Serviços(s)

Página 1

Certificador: IQA Nº Certificado: 04P-0005.14-20 Tipo: Produto Emissão: 29/05/2001 Validade:

07/04/2020 Status do Certificado: Ativo Doc.Normativo Portaria Inmetro nº 544 de 25/10/2012

CNPJ/CPF	Razão Social / Nome (PF)	Nome fantasia	Endereço	Status	Papel da empresa
60500246001630	GOODYEAR DO BRASIL PRODUTOS DE BORRACHA LTDA.	GOODYEAR DO BRASIL PRODUTOS DE BORRACHA	VIA ANHANGUERA, KM 128, -- SALTO GRANDE - AMERICANA, SP - BRASIL	ATIVO	REPRESENTANTE LEGAL
	GOODYEAR INNOVATION CENTER AKRON	GOODYEAR INNOVATION CENTER - AKRON	TECH WAY DRIVE BLDGS. 45, 60-65, 70-77, 113, 800, 1376 --- AKRON, OHIO, - ESTADOS UNIDOS	ATIVO	CENTRO DE TECNOLOGIA/DESENVOLVIMENTO
Marca	Modelo	Importado	Descrição		
GOODYEAR	GOODYEAR 215/75R17.5 126/124L TL AGS / 801211	NÃO	(F20) 4A2B2C2		
GOODYEAR	GOODYEAR 215/75R17.5 126/124L TL STEELMARK AGS / 800419	SIM	(F20) 4A2B2C2		

Nova Pesquisa

Certificados | Produtos | Serviços | Empresas | Organismos Acreditados





----- Site do Inmetro -----

Sítio de Interesse Mapa do Site Ouvidoria Fale com o Inmetro

- Certificados
- Produtos
- Serviços
- Empresas
- Organismos Acreditados



Produtos e Serviços com Conformidade Avaliada

Certificados

Resultado da Consulta:

1 Certificado(s)

2 Produtos(s)

0 Serviços(s)

Página 1

Certificador: IQA N° Certificado: **04P-0005,14-23** Tipo: **Produto** Emissão: **29/05/2001** Validade: **07/04/2020**
 Status do Certificado: **Ativo** Doc.Normativo Portaria Inmetro nº 544 de 25/10/2012

CNPJ/CPF	Razão Social / Nome (PF)	Nome fantasia	Endereço	Status	Papel da empresa
60500246001630	GOODYEAR DO BRASIL PRODUTOS DE BORRACHA LTDA.	GOODYEAR DO BRASIL PRODUTOS DE BORRACHA	VIA ANHANGUERA, KM 128, - - SALTO GRANDE - AMERICANA, SP - BRASIL	ATIVO	REPRESENTANTE LEGAL
	GOODYEAR INNOVATION CENTER AKRON	GOODYEAR INNOVATION CENTER - AKRON	TECH WAY DRIVE BLDGS. 45, 60-65, 70-77, 113, 800, 1376 - - - AKRON, OHIO, - ESTADOS UNIDOS	ATIVO	CENTRO DE TECNOLOGIA/DESENVOLVIMENTO

Marca	Modelo	Importado	Descrição
GOODYEAR	GOODYEAR 10.00R20 146/143L TT AGS / 800428	NÃO	(F23) 4A2B5C1
GOODYEAR	GOODYEAR 10.00R20 146/143L TT STEELMARK AGS / 800428	SIM	(F23) 4A2B5C1



Nova Pesquisa
 Certificados | Produtos | Serviços | Empresas | Organismos Acreditados

BRASIL

Serviços Barra GovBr

000003



----- Site do Inmetro ----- ▼



Certificados

Produtos

Serviços

Empresas

Organismos
Acreditados

Produtos e Serviços com Conformidade Avaliada

Certificados

Resultado da Consulta:

1 Certificado(s)

1 Produtos(s)

0 Serviços(s)

Página 1

Certificador: IQA Nº Certificado: 04P-0005.14-26 Tipo: Produto Emissão: 29/05/2001 Validade:

07/04/2020 Status do Certificado: Ativo Doc.Normativo Portaria Inmetro nº 544 de 25/10/2012

CNPJ/CPF	Razão Social / Nome (PF)	Nome fantasia	Endereço	Status	Papel da empresa
60500246001630	GOODYEAR DO BRASIL PRODUTOS DE BORRACHA LTDA.	GOODYEAR DO BRASIL PRODUTOS DE BORRACHA	VIA ANHANGUERA, KM 128, -- SALTO GRANDE - AMERICANA, SP - BRASIL	ATIVO	REPRESENTANTE LEGAL
	GOODYEAR INNOVATION CENTER AKRON	GOODYEAR INNOVATION CENTER - AKRON	TECH WAY DRIVE BLDGS. 45, 60-65, 70-77, 113, 800, 1376 --- AKRON, OHIO, - ESTADOS UNIDOS	ATIVO	CENTRO DE TECNOLOGIA/DESENVOLVIMENTO
Marca	Modelo	Importado	Descrição		
GOODYEAR	GOODYEAR 295/80R22.5 152/148L TL STEELMARK AGS / 800456	NÃO	(F26) 4A2B7C2		

Nova Pesquisa

Certificados | Produtos | Serviços | Empresas | Organismos Acreditados

BRASIL

Serviços Barra GovBr





Certificados

Produtos

Serviços

Empresas

Organismos
Acreditados

Produtos e Serviços com Conformidade Avaliada



Certificados

Resultado da Consulta:

1 Certificado(s)

2 Produtos(s)

0 Serviços(s)

Página 1

Certificador: IQA Nº Certificado: 04P-0005.14-28 Tipo: Produto Emissão: 29/05/2001 Validade: 07/04/2020 Status do Certificado: Ativo Doc.Normativo Portaria Inmetro nº 544 de 25/10/2012

CNPJ/CPF	Razão Social / Nome (PF)	Nome fantasia	Endereço	Status	Papel da empresa
60500246001630	GOODYEAR DO BRASIL PRODUTOS DE BORRACHA LTDA.	GOODYEAR DO BRASIL PRODUTOS DE BORRACHA	VIA ANHANGUERA, KM 128, -- SALTO GRANDE - AMERICANA, SP - BRASIL	ATIVO	REPRESENTANTE LEGAL
	GOODYEAR INNOVATION CENTER AKRON	GOODYEAR INNOVATION CENTER - AKRON	TECH WAY DRIVE BLDGS. 45, 60-65, 70-77, 113, 800, 1376 --- AKRON, OHIO, - ESTADOS UNIDOS	ATIVO	CENTRO DE TECNOLOGIA/DESENVOLVIMENTO
▼ Marca	▼ Modelo	▼ Importado	▼ Descrição		
GOODYEAR	GOODYEAR 275/80R22.5 149/146L TL AGS / 800479	NÃO	(F28) 4A2B6C2		
GOODYEAR	GOODYEAR 275/80R22.5 149/146L TL STEELMARK AGS / 800479	SIM	(F28) 4A2B6C2		

Nova Pesquisa

[Certificados](#) | [Produtos](#) | [Serviços](#) | [Empresas](#) | [Organismos Acreditados](#)



Manual de orientação de uso e garantia.



00311

G TERMO DE **Garantia**

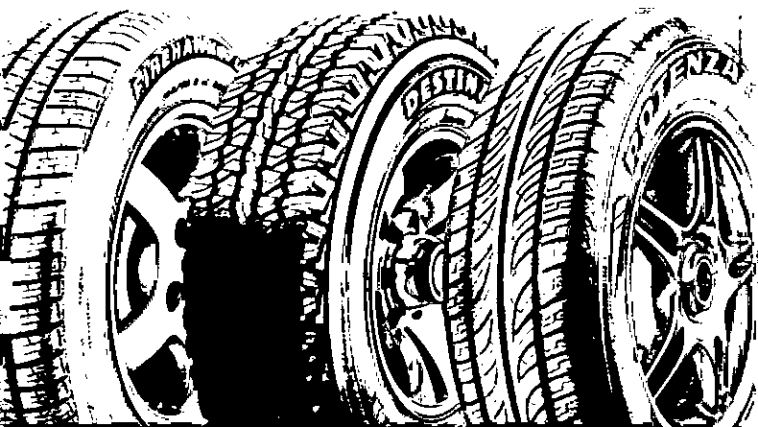
**PNEUS, CÂMARAS DE AR E PROTETORES PARA
VEÍCULOS DE PASSEIO, CAMIONETES E VEÍCULOS
DE CARGA (CAMINHÕES E ÔNIBUS)**



BRIDGESTONE

005 B13

- **Leia cuidadosamente este certificado. Mantenha-o sempre ao seu alcance e consulte-o sempre que tiver dúvidas. Ele é necessário ao atendimento em garantia juntamente com a Nota Fiscal de compra.**

ADVERTÊNCIA DE SEGURANÇA



O preenchimento de qualquer tipo de conjunto de roda e pneu que tenha rodado com o pneu vazio ou com pressão insuficiente (80% ou menos da pressão recomendada) pode resultar em lesões ou levar até à morte. O pneu pode estar internamente danificado e explodir enquanto você o está enchendo. Os componentes do aro podem estar desgastados, danificados ou deslocados e podem se destacar explosivamente. Desmonte e examine todos os componentes do pneu e da roda, antes de reencher o pneu.

- **NUNCA** encha um pneu que tenha rodado vazio ou com pressão muito baixa, sem antes retirar o pneu da roda e examiná-lo quanto a avarias no pneu propriamente dito, na câmara de ar ou no aro.
- **NUNCA** usine, solde, aqueça ou caldeie o pneu, a roda ou o aro. O aquecimento do conjunto pneu/roda/aro pode levar um pneu a explodir, ocasionando graves lesões ou até a morte.
- **NUNCA** use nenhum material inflamável durante a manutenção de pneus. A utilização de materiais inflamáveis é terminantemente proibida. A utilização de fluido de partida, éter, gasolina ou qualquer outro material inflamável, para lubrificar, vedar ou assentar os sulcos de um pneu sem câmara de ar pode levar o pneu a explodir ou ocasionar a separação explosiva do conjunto de roda e pneu, resultando em graves lesões ou até na morte.
- **NUNCA** martele, bata ou tente enfiar uma ferramenta em nenhum tipo de conjunto de roda e pneu, enquanto o pneu ainda contiver pressão. Não tente assentar nenhum componente enquanto o pneu ainda contiver pressão. Isso poderia resultar em graves lesões ou até na morte.
- **EXAMINE** frequentemente seus pneus, quanto a rasgos, estufamentos, separações, cortes ou deformações resultantes do uso. Os impactos podem danificar a parte interna dos seus pneus, sem ficarem visíveis no exterior. Se você desconfiar que possam ter ocorrido avarias devido a impactos, peça imediatamente ao seu revendedor Titan que examine a superfície interna dos seus pneus, visando evitar uma possível falha súbita dos pneus.

- **NUNCA** sobrecarregue seus pneus. Pergunte ao seu revendedor qual é a capacidade de carga máxima dos seus pneus.
- **NUNCA** dirija a velocidades excessivas ou incompatíveis com as condições da estrada ou do terreno.
- **EMPENHE-SE** em evitar passar sobre objetos que possam danificar os pneus através de impactos ou cortes.
- **SEMPRE** use as ferramentas especializadas recomendadas pelos fornecedores de pneus, para montar e desmontar pneus.
- **ANTES** de afrouxar as porcas ou os grampos que unem um conjunto de roda de várias peças ao veículo, sempre esvazie completamente os pneus (os dois pneumáticos, em um conjunto duplo) retirando o miolo das válvulas.
- **NUNCA** tente desmontar um pneumático do aro, a menos que você tenha certeza de que o pneu está completamente vazio. O desrespeito a esta norma pode levar o conjunto a estourar com força suficiente para causar graves lesões ou até a morte.
- **SEMPRE** examine o interior dos pneus, em busca de cordonéis soltos, cortes, objetos perfurantes ou outras avarias da carcaça. Os pneus reparáveis deverão ser reparados antes de se instalar a câmara de ar. Os pneus com danos irreparáveis deverão ser descartados.
- **SEMPRE** confira o diâmetro do aro para ter certeza de que ele corresponde exatamente ao diâmetro moldado nos pneus.

Visando reduzir o risco de falhas dos pneus, recomendamos enfaticamente o seguinte:

- **CONFIRA** semanalmente a pressão dos seus pneus, com os pneus frios. Não diminua ou aumente a pressão quando os pneus estiverem quentes. Use um medidor de pressão com graduações de uma libra e mantenha a pressão recomendada pelo fabricante dos pneus. Lembre-se: a pressão a mais ou a menos é a causa mais comum das súbitas perdas de ar em qualquer tipo de pneu e pode resultar na inesperada perda do equipamento ou em acidentes.
- **NUNCA** use nenhum aro empenado, alveolado pela corrosão, rachado ou desgastado. Os componentes nesse estado não podem ser reparados e devem ser destruídos, de forma que não possam ser usados. Elimine a ferrugem, a sujeira e os materiais estranhos dos componentes do aro.

000815

- **NUNCA** instale câmaras de ar deformadas ou vincadas.
- **NUNCA** substitua uma câmara de ar para o reparo.
- **SEMPRE** use câmaras de ar novas, nos pneus novos.
- **NUNCA** use uma câmara de ar em uma carcaça maior ou menor que aquela para a qual a câmara de ar foi projetada pelo fabricante.
- **SEMPRE** verifique se a câmara de ar está limpa, antes de colocá-la em um pneu.
- **SEMPRE** lubrifique com um lubrificante aprovado ou uma solução diluída de sabão vegetal. Nunca use anticongelante, silicone ou lubrificantes extraídos do petróleo, já que isso danificaria os pneus.
- **NUNCA** bata nos pneus no aro com um martelo.
- **NUNCA** use um componente de aro, a menos que você possa identificá-lo pelas marcas do fabricante. Se você não puder identificar um componente, o mesmo deverá ser destruído.
- **SEMPRE** use mangueiras de ar com manômetro e mandril de encaixe, de forma que você possa ficar afastado durante o enchimento.
- **SEMPRE** use uma gaiola de segurança ou outro dispositivo de contenção, quando encher um pneu fora do veículo. Use também uma mangueira de ar com manômetro e grampo no bico, o que permite que o operador fique afastado de qualquer componente ejetado.
- **SEMPRE** examine os núcleos das válvulas, conformando se elas retêm o ar. Substitua os núcleos danificados ou que estiverem vazando.
- **SEMPRE** use tampas de válvula para impedir a perda do ar ou do fluido.
- **SEMPRE** encha pneu por pneu, de acordo com a pressão de enchimento a frio recomendada pelo fabricante do veículo ou com a pressão destinada às condições em que os pneus serão usados.
- **SEMPRE** encha as câmaras de ar com a pressão recomendada, sem o núcleo da válvula colocado; esvazie em seguida completamente os pneus, para prevenir rugas na câmara de ar. Coloque então o núcleo da válvula e encha novamente os pneus com a pressão recomendada, conforme a pressão estampada nos pneus e/ou nos aros.

- **SEMPRE** examine o interior dos pneus, em busca de sujeira, líquidos e materiais estranhos, e elimine-os antes de instalar a câmara de ar e montá-los.

CASO PRECISE DE AJUDA OU INFORMAÇÕES:

1. Procure o Revendedor Titan Autorizado mais próximo (que poderá ser encontrado no site: www.titanlat.com)

2. Se for necessária assistência, entrar em contato:

E-mail: sac@titanlat.com

Escreva para: Titan Pneus do Brasil / Departamento de Garantia

Rua dos Prazeres, nº 106 – Belenzinho

São Paulo – SP – CEP 03021-085

DEFINIÇÕES

Os pneus fora de estrada são definidos como pneus cuja aplicação principal é a utilização para serviços especiais e em outras operações em estrada, além daquela rodoviária normal, indicando que se destinam ao uso rodoviário segundo a legislação local. Esta Política de Limite de Garantia inclui os pneus Timberskid e Logger Lug (LS2), mas não inclui, entre outros, os pneus agrícolas e industriais.

ELEGIBILIDADE

Esta Política de Limite de Garantia aplica-se ao proprietário e ao usuário dos pneus fora de estrada produzidos pela Titan Pneus do Brasil e outros pneus identificados como Fora de Estrada e Goodyear, identificados como LS2. Esta Política de Limite de Garantia refere-se exclusivamente ao comprador original e não é transferível para nenhum terceiro. Os números de série válidos devem estar presentes na parede lateral dos pneus. Os pneus identificados por "NA", "USED" e "X" seguido pelo número de série, gravado acima ou abaixo do número de série ou juntados ao número de série, não são elegíveis para esta Política de Garantia.

COBERTURA

Esta Política de Limite de Garantia é válida para os pneus elegíveis vendidos no dia 1º de janeiro de 2009 ou posteriormente. Qualquer pneu que se tornar impossível de ser recuperado, mas estiver em garantia será, a critério da Titan Pneus do Brasil Ltda, reparado ou substituído por um pneu novo comparável fabricado pela Titan, descontando-se um percentual ou, a critério da Titan, emitindo-se um crédito adequado. O crédito ao cliente proprietário pela substituição será determinado, multiplicando-se o que o proprietário pagaria por um pneu de substituição pela porcentagem determinada

000817

a partir das tabelas abaixo, com base no diâmetro do aro do pneu.

Apenas os pneus Fora de Estrada usados conforme as especificações de desenho, bem como os conjuntos de pneus e aros publicadas pela Titan Pneus do Brasil em seu site, são elegíveis para esta Política de Limite de Garantia. Qualquer uso fora dessas especificações anulará automaticamente esta Garantia Limitada. Consulte o site da Titan Pneus na web (www.titanlat.com), quanto às especificações de desenho.

PRAZO DE VALIDADE

Esta Garantia é válida durante um período de 4 (quatro) anos a partir da data da compra, no caso dos pneus com diâmetro de 24" a 39" com aro OTR (Fora de Estrada), e durante um período de 2 (dois) anos a partir da data da compra, no caso dos pneus com diâmetro de 45" a 73.5" com aro OTR (Fora de Estrada), conforme especificado na seção "Elegibilidade" desta Política de Limite de Garantia. Caso não exista um comprovante de compra disponível, a data de fabricação será utilizada e poderá ser determinada para cada pneu, pelos números de série identificados nos mesmos.

O QUE NÃO É COBERTO

- Pneus apresentados para correção fora do prazo de elegibilidade indicado no item "Prazo de Validade" acima.
- Avarias ou falhas decorrentes de perfurações, escoriações, rupturas por impacto, cortes, separações por corte, rupturas por flexão, compressão, rasgão da banda de rodagem, moedura, avarias causadas por máquinas, incêndio ou outra forma de exposição a temperaturas extremas, raios, contato com cabos elétricos, pressão incorreta (pressão a mais ou a menos), sobrecarga, aplicação incorreta, utilização indevida, negligência, corridas ou testes de tração, uso a velocidades excessivas, rodar vazio, avarias causadas por correntes e pinos perfurantes.
- Avarias ou falhas decorrentes de acidentes de trânsito, operação ou manutenções inadequadas, freios, amortecedores ou problemas mecânicos semelhantes, ou da condução abusiva.
- Avarias ou falhas decorrentes de manuseio, montagem e desmontagem incorreta, componentes do aro e da roda danificados, desalinhamento das rodas, armazenagem inadequada ou vandalismo, discrepância entre o pneu e a roda, desigualdade de pneus adjacentes, avarias causadas por produtos químicos ou derivados do petróleo, utilização de câmara de ar inadequada, uso de Anel de Vedação (O-ring) inadequado, uso de aros não aprovados, cordonéis partidos ou



dobrados e alteração intencional da aparência ou das características físicas dos pneus.

- ❑ A Titan Pneus do Brasil não garante e não será concedido crédito sobre qualquer transação de adaptação ou qualquer tipo de material acrescentado aos pneus depois que saírem da fábrica da Titan, nem será corrigido nenhum pneu que tenha falhado como resultado da adição desse material. (Exemplos: enchimentos de pneus, selantes, substâncias de balanceamento, lastro líquido, enchimento com materiais sólidos como espuma de uretana, etc.).
- ❑ Rachaduras causadas pelo ozônio e pelo clima.
- ❑ Desgaste irregular e reclamações por diferenças no desgaste.
- ❑ Pneus recapados.
- ❑ Reclamações quanto à retenção do ar após 5% de desgaste inicial ou 3 (três) meses de rodagem, o que ocorrer primeiro.
- ❑ Qualquer modificação dos pneus (como adição de faixa branca/ombro de antepara, riscagem, novo arraste, etc.), sem a aprovação por escrito da Titan Pneus do Brasil.
- ❑ Despesas relacionadas à manutenção e aos impostos federais, estaduais e municipais.
- ❑ O crédito pela substituição do pneu será calculado multiplicando-se o preço normal de venda pela organização de serviços no momento da correção, pela porcentagem indicada nas tabelas a seguir.

ATÉ 39" DE DIÂMETRO DO ARO

TEMPO DE USO	DESGASTE PORCENTUAL DO PNEUMÁTICO								
	0 a	11 a	21 a	31 a	41 a	51 a	61 a	71 a	81 a
	10%	20%	30%	40%	50%	60%	70%	80%	100%
Menos de 6 meses	Será calculado o desgaste percentual real para a substituição								
De 6 meses a 1 ano	10%	20%	30%	40%	50%	60%	70%	80%	100%
Menos de 2 anos	20%	30%	40%	50%	60%	70%	80%	90%	100%
Menos de 3 anos	45%	55%	65%	75%	85%	95%	100%	100%	100%
Menos de 4 anos	70%	80%	90%	90%	90%	100%	100%	100%	100%
Mais de 4 anos	A garantia termina 4 anos após a data da compra.								

000813

MAIS DE 39" DE DIÂMETRO DO ARO									
TEMPO DE USO	DESGASTE PORCENTUAL DO PNEUMÁTICO								
	0 a 10%	11 a 20%	21 a 30%	31 a 40%	41 a 50%	51 a 60%	61 a 70%	71 a 80%	81 a 100%
Menos de 6 meses	10%	20%	30%	40%	50%	60%	70%	80%	100%
De 6 meses a 1 ano	25%	35%	45%	55%	65%	75%	85%	95%	100%
De 13 a 18 meses	45%	55%	65%	75%	85%	95%	100%	100%	100%
De 19 a 24 meses	65%	75%	85%	95%	100%	100%	100%	100%	100%
Mais de 24 meses	A garantia termina 24 meses após a data da compra.								

- ❑ Esta Política de Limite de Garantia não cobre nem abrange a perda de tempo, inconvenientes ou a impossibilidade de usar o veículo, nem os prejuízos incidentes ou decorrentes.
- ❑ Esta Política de Limite de Garantia substitui todas as outras garantias expressas ou implícitas, incluindo, mas não se limitando a garantias de comercializações ou adequação a uma determinada finalidade. A Titan Pneus do Brasil se isenta expressamente de todas as garantias implícitas e que não estejam expressamente dispostas nesta Política.
- ❑ Esta é a única garantia oferecida pela Titan Pneus do Brasil. Nenhum funcionário, varejista ou revendedor da Titan tem autoridade para oferecer qualquer garantia, declaração, promessa ou compromisso em nome da Titan Pneus do Brasil, exceto conforme expresso por escrito nesta Política de Limite de Garantia.

ORIENTAÇÕES AO PROPRIETÁRIO

- ❑ Qualquer reclamação referente ao pneu deverá ser feita em um Revendedor autorizado da Titan, sendo acompanhada do Certificado de Garantia.
- ❑ Todas as reclamações deverão ser feitas em um formulário próprio (Formulário BX84) que será fornecido pelos revendedores autorizados da Titan. Este formulário deverá ser preenchido de forma completa pelo proprietário do pneu.
- ❑ As informações sobre carga útil, ciclo de vida e produtividade serão fornecidas mediante solicitação. Adicionalmente, o veículo e/ou o local onde os pneus foram utilizados deverão estar disponíveis para exame mediante solicitação.
- ❑ A Titan Pneus do Brasil não será responsável pelo pagamento de eventuais

despesas incidentes durante a substituição ou o reparo dos pneus, incluindo a desmontagem, a montagem e o balanceamento. O proprietário será o responsável pelo pagamento do descarte, rotação, alinhamento, reboque, atendimento na estrada, lastro líquido, selante, haste de válvula ou quaisquer componentes ou serviços solicitados.

CUIDADOS E MANUTENÇÃO DOS PNEUS

Visando prevenir lesões pessoais, desgaste prematuro ou falhas dos pneus, recomenda-se enfaticamente respeitar o abaixo:

- **NÃO SOBRECARREGUE:** pneus carregados além da carga máxima permitida para a forma de utilização em particular podem acumular calor excessivo capaz de acarretar súbitas falhas dos pneus.
- **EXAMINE OS SEUS PNEUS:** um pneumático que não retêm a pressão do ar durante um período razoável deverá ser imediatamente examinado, corrigindo-se qualquer problema eventualmente encontrado. As inspeções regulares dos pneumáticos, quanto a cortes, separações estruturais e rachaduras, deverão ser feitas no local.
- **REPAROS APROVADOS:** a utilização de procedimentos de reparo não aprovados pelo fabricante dos reparos, pode levar a falhas dos pneumáticos. Algumas perfurações dos pneumáticos podem ser reparadas. Converse com o seu revendedor de pneumáticos ou com um borracheiro qualificado. Só são aceitáveis os reparos aprovados. NUNCA use uma câmara de ar para reparar um pneumático sem câmara de ar. Os reparos por meio de batoques externos sem o reparo interno não são aceitáveis. PERIGO: os reparos inadequados podem levar a súbitos esvaziamentos e falhas dos pneumáticos. Observação: a Titan não garante pneus que tenham problemas decorrentes de reparos.
- **ARMAZENAGEM ADEQUADA:** conserve os pneus em local fresco e afastado das fontes de calor e ozônio como tubulações quentes e geradores elétricos. Verifique se as superfícies nas quais os pneus ficam apoiados estão limpas e isentas de graxa, gasolina ou outras substâncias capazes de provocar a deterioração da borracha.

000821

ADVERTÊNCIA DE SEGURANÇA



PERIGO – MONTAGEM E DESMONTAGEM

PERIGO: a montagem e a desmontagem de pneus em aros pode ser perigosa. A utilização de procedimentos que não tenham sido aprovados pelos responsáveis da empresa, pode resultar em uma explosão violenta do pneu causando lesões pessoais ou até mesmo levando à morte. Só monte um pneu em um aro claramente identificado como sendo do mesmo tamanho que o pneu. A montagem de pneus é tarefa para um profissional – o seu revendedor de pneus ou um borracheiro qualificado. Se você não estiver treinado nos procedimentos da própria empresa que executará o serviço, **NÃO TENTE ESTAS OPERAÇÕES!** Os aros danificados deverão ser substituídos. As válvulas podem vazar, especialmente se forem velhas; os pneus novos merecem válvulas novas. Além disso, use



ADVERTÊNCIA! Fique afastado da trajetória indicada pela área sombreada.

Observação: Em determinadas situações, a trajetória pode se desviar do caminho esperado. Use sempre uma gaiola de segurança ou outro dispositivo de contenção, em conformidade com os regulamentos da OSHA -Occupational Safety and Health Administration (Administração de Segurança e Saúde Ocupacional).

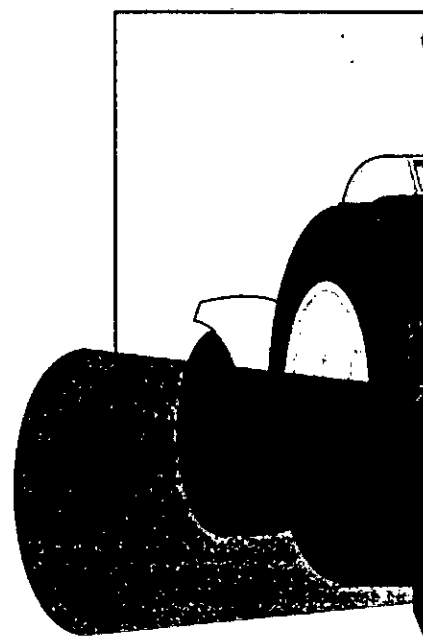

sempre tampas de válvula. **NUNCA** fique muito perto de qualquer pneu durante o seu enchimento.

ADVERTÊNCIA: os pneus só deverão ser montados por pessoas especialmente treinadas para tanto. A pressão exagerada ou insuficiente e a sobrecarga podem ocasionar súbitas falhas dos pneus. Examine periodicamente os pneus e repare imediata e corretamente as avarias e as perfurações. Os reparos incorretos podem ocasionar súbitas falhas dos pneus. O acúmulo de calor e a flexão excessiva, devido à pressão exagerada ou insuficiente, são as principais causas da súbita falha dos pneus e das câmaras de ar.

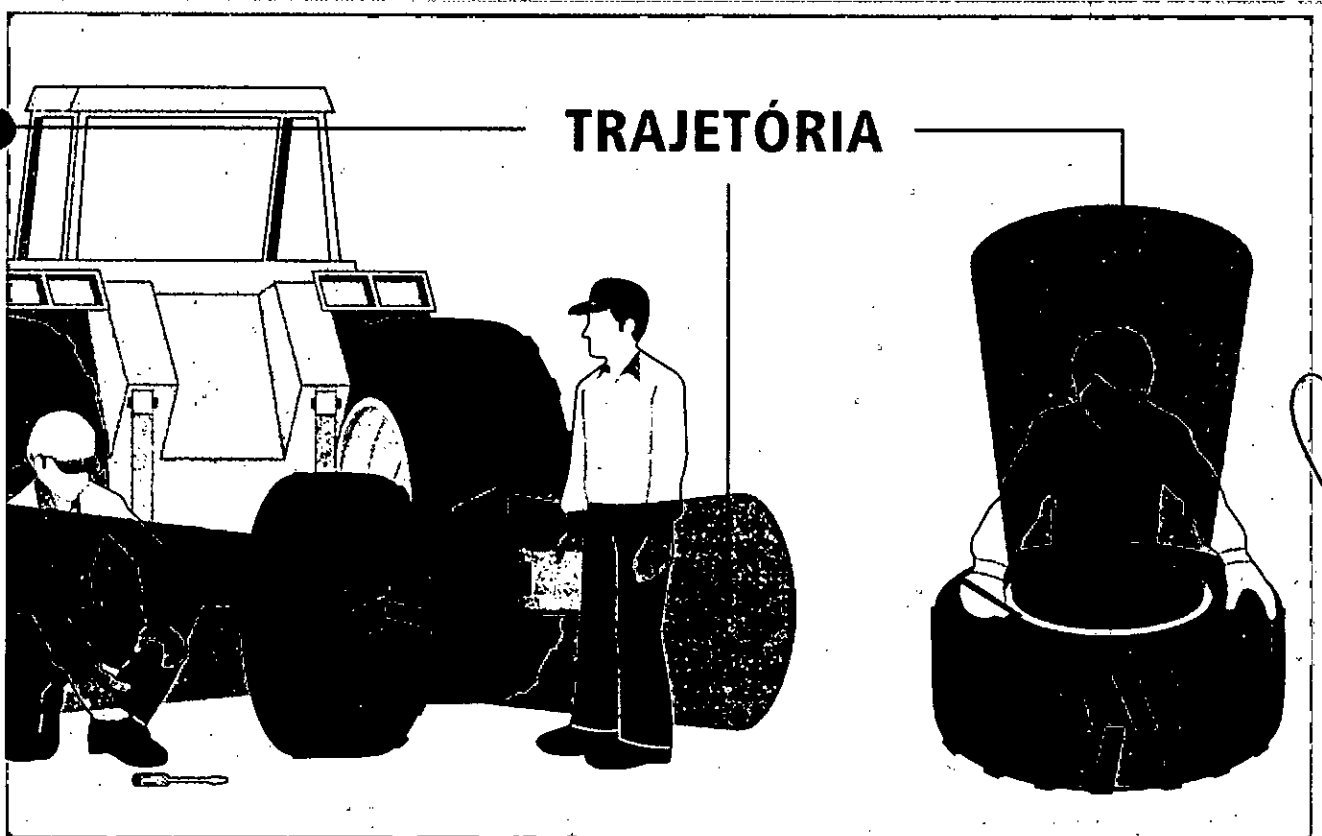

000873

SAC 0800 723 2476

www.titanlat.com

AVISO DE SEGURANÇA

A não observância de qualquer das orientações, requisitos e informações descritas neste certificado pode acarretar em riscos à segurança e implica na imediata perda da garantia dos produtos.

RECICLAGEM DE PNEUS - AJA CONSCIENTEMENTE

Em 26 de agosto de 1999 foi publicada a Resolução 258, do Conama, que determina a destinação ambientalmente adequada de pneus inservíveis.

É sabido que pneus usados são focos de mosquitos e demoram anos para se degradar, representando um sério risco à saúde e ao meio ambiente.

A Titan e seus revendedores estão comprometidos com este processo de crucial importância para o futuro do nosso planeta.

Colabore você também, não deixando pneus em lugares abertos e deixando os pneus usados retirados de seu veículo na loja em que estiver efetuando a troca, para que possamos dar o destino ambientalmente correto.

Juntos, com certeza conseguiremos construir um lugar melhor para vivermos.

As Futuras Gerações agradecem!

Respeite os limites de velocidade.

REV 00 - 02/2014



Copyright © 2014 - Titan Pneus do Brasil
Todos os direitos reservados. A reprodução total ou
parcial deste material, por quaisquer formas ou meios,
só poderá ser feita com o consentimento por escrito da
Titan Pneus do Brasil.

CERTIFICADO DE GARANTIA

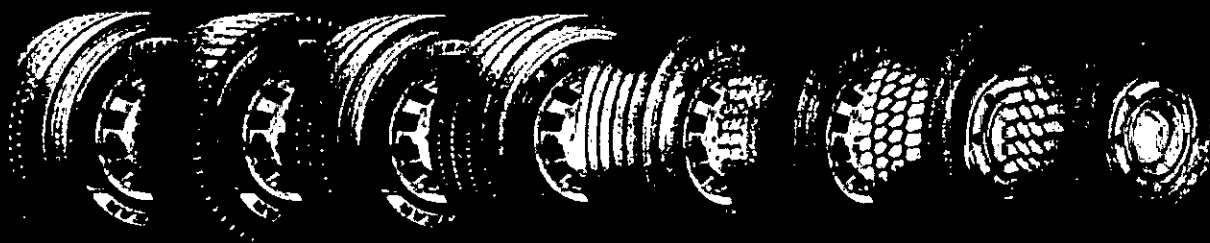

PNEUS PARA CAMINHÃO E ÔNIBUS

GUIA DE UTILIZAÇÃO, MANUTENÇÃO E SEGURANÇA



**CADASTRO DO
CONSUMIDOR**

- PREENCHIMENTO OBRIGATÓRIO.
- NÃO DESTACAR.
- ANEXAR NOTA FISCAL DE COMPRA.

Nome: _____

94.510.682/0001-26

Nota fiscal dos pneus nº: _____

MODELO PNEUS LTDA
Rua Mal. Humberto de Alencar
Castelo Branco, 56

Licorsul - CEP 95705-880
BENTO GONÇALVES - RS

Carimbo do revendedor: _____

Data: ____/____/____

GOODYEAR

TERMOS DE GARANTIA DE PNEUS PARA CAMINHÃO E ÔNIBUS

000825

LEIA CUIDADOSAMENTE ESTE CERTIFICADO. MANTENHA-O SEMPRE AO SEU ALCANCE E CONSULTE-O SEMPRE QUE TIVER DÚVIDAS. ELE É NECESSÁRIO AO ATENDIMENTO EM GARANTIA JUNTO À NOTA FISCAL DE COMPRA.

PNEU NOVO EM BANDA ORIGINAL

Os pneus fabricados pela Goodyear do Brasil possuem garantia contra anormalidades de fabricação, devidamente constatadas por técnicos da Goodyear, ou por técnicos credenciados de sua rede de revendedores oficiais.

Período de garantia

O período total de garantia* é contado a partir da data da nota fiscal de compra do pneu ou do veículo novo com o equipamento original. Na ausência da nota fiscal, o período de garantia será contado a partir da data de fabricação (DOT), inscrita no costado do pneu. Esse período compreende os 3 primeiros meses de garantia legal, acrescidos do período adicional de garantia contratual oferecida pela Goodyear.

*O período de garantia é determinado de acordo com o modelo do pneu:

1. Pneus KMax, Armor Max, Fuel Max e CityMax Plus – 7 anos de garantia;
2. Demais pneus fabricados pela Goodyear do Brasil – 5 anos de garantia.

Condições legais e contratuais de garantia

Estes termos de garantia limitam-se a pneus fabricados pela Goodyear em banda original.

1. Nos três primeiros meses da data de compra do pneu, caso

seja constatada qualquer anormalidade de fabricação, haverá substituição do pneu sem ônus para o cliente.

2. Após os três primeiros meses da data da compra, sendo constatada a anormalidade, haverá substituição do pneu cobrando-se o valor proporcional ao seu desgaste, nas seguintes condições:

2.1 Desgastes de 0 a 20% do produto: substituição integral do produto sem ônus para o cliente.

2.2 Desgastes de 21 a 100%, limitados a 1,6 mm de profundidade do sulco: cobrança proporcional ao desgaste constatado.

Exemplo: Se o pneu apresentar um desgaste de 30% na banda de rodagem, serão cobrados 30% do valor de um pneu novo. O valor será cobrado sobre o preço de venda do pneu ao cliente, referente ao dia da entrega em substituição, com seus respectivos tributos.

A partir da primeira reforma, o pneu entra na garantia de pneu recapado.

PNEU RECAPADO

A Goodyear do Brasil concede garantia ao pneu de sua fabricação, quando recapado exclusivamente com materiais de recapagem Goodyear (banda pré-curada, borracha de ligação e de reparação) em um Recapador Oficial Goodyear. A garantia limita-se a anomalias de fabricação do pneu e/ou material de reforma, devidamente constatadas por técnicos da Goodyear, ou por técnicos credenciados de sua rede autorizada.

Não estão cobertas por essa garantia anomalias relacionadas ao serviço de recapagem, o qual é de exclusiva responsabilidade do Recapador.

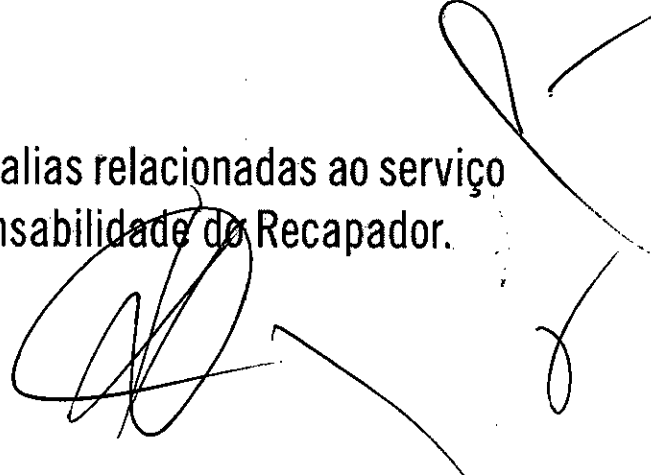

ATENÇÃO: Conforme portaria n.º 554, de 29 de outubro de 2015, item 6.5.4, não devem ser empregados para reforma pneus com data de fabricação superior a 7 anos.

Período de garantia

O período de garantia do pneu recapado é determinado de acordo com o modelo, conforme segue:

1. Pneus KMax, Armor Max, Fuel Max e CityMax Plus – 7 anos de garantia.
2. Pneus Kelly e Steelmark – 3 anos de garantia.
3. Demais pneus marca Goodyear – 5 anos de garantia.

O período de garantia é contado a partir da data da nota fiscal de compra do pneu em banda original, ou do veículo novo com o equipamento original. Na ausência da nota fiscal, o período de garantia será contado a partir da data de fabricação do pneu (DOT), inscrita no seu costado.

A data de realização da recapagem não altera a data de início do período de garantia do pneu.

A garantia de recapagem estende-se aos seguintes estágios de reforma:

1. Pneus marca Goodyear - todos os estágios da vida do pneu, independente do número de recapagens;
2. Pneus Kelly e Steelmark – primeira recapagem, limitada a pneus recapados com as bandas pré-curadas: G600-EL, KS461, Regional AP Light e Regional D Light.

Tabela de reposição para pneus recapados

Sendo constatada a anormalidade de fabricação do pneu ou da banda pré-curada, serão concedidas novas reformas ou valores proporcionais conforme as tabelas ao lado:

000328

Índice de desgaste de pneu	Carcça não reprocessável				
	Goodyear				Kelly e Steelmark
	1ª recapagem	2ª recapagem	3ª recapagem	Recapagens seguintes	1ª recapagem
até 20%	2	1,4	1,3	1,2	2
30%	1,6	1,1	1	0,9	1,6
40%	1,4	1	0,9	0,8	1,4
50%	1,2	0,8	0,8	0,7	1,2
60%	1	0,7	0,7	0,6	1
70%	0,8	0,6	0,5	0,5	0,8
80%	0,6	0,4	0,4	0,3	0,6
Acima de 80%	0,4	0,3	0,2	-	-

Índice de desgaste de pneu	Carcça reprocessável	
	Goodyear	Kelly e Steelmark
	Todos os estágios	1ª recapagem
até 20%	1	1
30%	0,8	0,8
40%	0,7	0,7
50%	0,6	0,6
60%	0,5	0,5
70%	0,4	0,4
80%	0,3	0,3
Acima de 80%	-	-

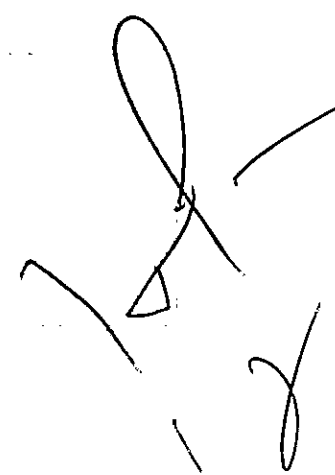

TERMOS DE GARANTIA DE PNEUS PARA CAMINHÃO E ÔNIBUS

000872

LIMITES DA GARANTIA (PNEU NOVO EM BANDA ORIGINAL E PNEU RECAPADO)

A não observância de qualquer das condições abaixo implica na perda da garantia Goodyear.

- Uso incorreto da pressão de ar;
- Rodar vazio;
- Avarias acidentais, como furos, penetrações, rasgos, quebra da carcaça ou bolha no costado;
- Desalinhamento da direção ou desbalanceamento do conjunto pneu/roda;
- Irregularidades mecânicas no sistema de suspensão, amortecedores, direção e freios dos veículos;
- Alterações no projeto original do veículo podem invalidar a garantia dos pneus;
- A instalação da medida de pneu não equivalente à original do veículo;
- Montagem e desmontagem incorretas dos pneus;
- Sobrecarga ou má distribuição da carga;
- Instalação de pneu com índice de carga e/ou símbolo de velocidade inferior ao exigido pelo fabricante do veículo;
- Utilização indevida do pneu quanto à sua banda de rodagem em relação à sua posição recomendada no veículo (direcional, tração ou livre) ou ao tipo de serviço (exemplo: pneu de uso urbano em serviço fora de estrada e vice-versa);
- A utilização do pneu com objetivo de competições, exposições ou mesmo práticas que contrariem a legislação brasileira de trânsito;
- Inscricões de semana e ano de fabricação e/ou DOTs raspados, adulterados ou ilegíveis;

000830

- Pneus recapados com bandas de terceiros;
- Sinais de envelhecimento;
- Contaminação por produtos químicos, óleos, graxas, solventes ou qualquer tipo de produto derivado de petróleo;
- Rodas enferrujadas, trincadas, amassadas ou onduladas;
- Materiais químicos não especificados neste certificado, para vedação de perfurações ou cortes;
- Frenagens bruscas, patinagens, arrancadas e obstrução de calçada;
- Utilização de câmara de ar em pneu sem câmara (tubeless);
- Utilização em pneus novos de câmaras de ar e protetores não novos;
- Utilização de protetores de pneus convencionais em pneus radiais e vice-versa;
- Aplicação incorreta da medida da câmara de ar e do protetor em relação à medida do pneu;
- Câmara de ar com mais de dois reparos ou sem condições de uso;
- Consertos inadequados, que possam provocar falhas nos pneus;
- Que o reclamante da garantia não é o consumidor final do produto.

Qualquer reclamação deverá ser feita em um Revendedor Goodyear, através do nosso serviço de Atendimento ao Consumidor (SAC). Telefone 0800-725-7638 e e-mail sac@goodyear.com.

Pneus com câmara de ar devem ser apresentados para exame com suas respectivas câmaras de ar e protetores. A falta desses elementos impedirá a análise do produto e pode invalidar a garantia.

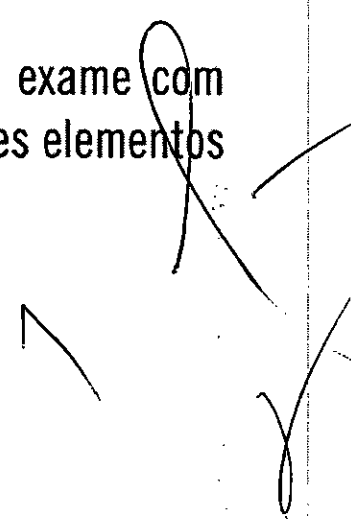



AVISO DE SEGURANÇA

A não observância de qualquer das orientações, requisitos e informações descritas neste certificado pode acarretar em riscos à segurança e implica a imediata perda da garantia dos produtos.



RECICLAGEM DE PNEUS – AJA CONSCIENTEMENTE

Em 26 de agosto de 1999, foi publicada a Resolução 258 do Conama, que determina a destinação ambientalmente adequada de pneus inservíveis. É sabido que pneus usados são focos de mosquitos e demoram anos para se degradarem, representando um sério risco à saúde e ao meio ambiente. A Goodyear e seus revendedores estão comprometidos com esse processo de crucial importância para o futuro de nosso planeta. Colabore você também, não deixando pneus em lugares abertos e deixando os pneus usados retirados de seu veículo na loja em que estiver efetuando a troca, para que possamos dar o destino ambientalmente correto. Juntos, com certeza conseguiremos construir um lugar melhor para vivermos.

As futuras gerações agradecem!

PARA INFORMAÇÕES TÉCNICAS ADICIONAIS, CONSULTE NOSSO SITE OU NOSSA REDE DE REVENDEDORES.

RESPEITE OS LIMITES DE VELOCIDADE.

Copyright © 2018 – Goodyear do Brasil

Todos os direitos reservados. A reprodução total ou parcial deste material, por quaisquer formas ou meios, só poderá ser feita com o consentimento por escrito da Goodyear do Brasil.

www.goodyear.com.br

  [goodyearbr](https://www.goodyear.com.br)

 0800 725 7638

 sac@goodyear.com

2018

GOODYEAR



MODELO PNEUS

000832¹¹

Matriz: Rua Mal. Humberto Castelo Branco, 56 • Caixa Postal 624
Fone/Fax (54) 3455.6500 • E-mail: modelopneus@modelopneus.com.br
Cep 95705-880 • CNPJ. 94.510.682/0001-26
Insc. Estadual 010/0061907 • Bento Gonçalves • RS

Filial: RST 122 • Km 60 • 5240 • Sala 05 • Fones (54) 3268.7647
Fax (54) 3261.6579 • Cep 95180-000 • CNPJ. 94.510.682/0002-07
Insc. Estadual 045/0069923 • Farroupilha • RS
E-mail: filial@modelopneus.com.br

94.510.682/0001-26

MODELO PNEUS LTDA
Rua Mal. Humberto de Alencar
Castelo Branco, 56

Licorsul - CEP 95705-880
BENTO GONÇALVES - RS

À Prefeitura Municipal de Siqueira Campos/PR
Referente a Pregão Presencial n°. 19/2019

**DECLARAÇÃO EM CUMPRIMENTO DO DISPOSTO NO INCISO XXXIII
DO ARTIGO 7º DA CONSTITUIÇÃO FEDERAL.**

PREGÃO PRESENCIAL Nº 19/2019

A empresa Modelo Pneus Ltda, inscrita no CNPJ nº 94.510.682/0001-26, por intermédio de seu representante legal, Sr. Igelso Ludovico Cecon, portador da Carteira de Identidade nº 5019027035 SSP/RS, CPF nº 102.757.970-15, DECLARA, para fins do disposto no inciso V, do art. 27, da Lei 8.666/93, acrescido pela Lei 9.854, de 27 de outubro de 1999, que não emprega menor de dezoito anos em trabalho noturno, perigoso ou insalubre e não emprega menor de dezesseis anos.

Ressalva: Emprega menor, a partir de quatorze anos, na condição de aprendiz () sim (X) não.

Bento Gonçalves/RS, 21 de Junho de 2019

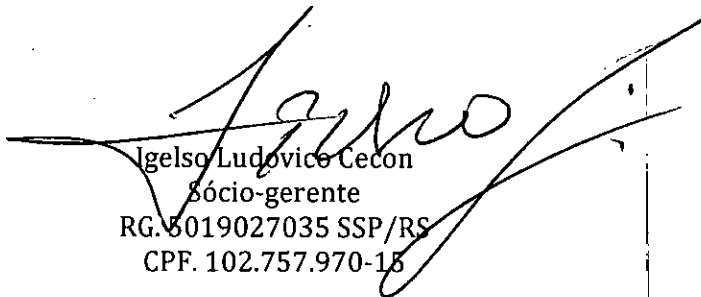
Igelso Ludovico Cecon
Sócio-gerente
RG. 5019027035 SSP/RS
CPF. 102.757.970-15

BRIDGESTONE

Firestone

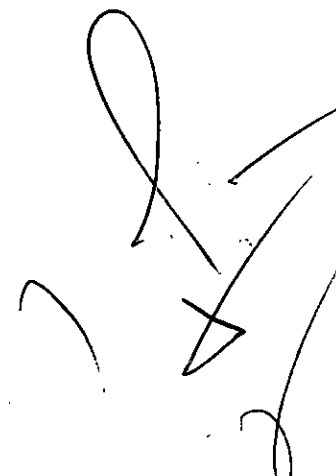

**MODELO PNEUS**

Matriz: Rua Mal. Humberto Castelo Branco, 56 • Caixa Postal 624
Fone/Fax (54) 3455.6500 • E-mail: modelopneus@modelopneus.com.br
Cep 95705-880 • CNPJ. 94.510.682/0001-26
Insc. Estadual 010/0061907 • Bento Gonçalves • RS

Filial: RST 122 • Km 60 • 5240 • Sala 05 • Fones (54) 3268.7647
Fax (54) 3261.6579 • Cep 95180-000 • CNPJ. 94.510.682/0002-07
Insc. Estadual 045/0069923 • Ferropilha • RS
E-mail: filial@modelopneus.com.br

94.510.682/0001-26**MODELO PNEUS LTDA**
Rua Mal. Humberto de Alencar
Castelo Branco, 56**Licorsul - CEP 95705-880**
BENTO GONÇALVES - RS

À Prefeitura Municipal de Siqueira Campos/PR
Referente a Pregão Presencial nº. 19/2019

DECLARAÇÃO DE COMPROMISSO E IDONEIDADE**Declaração de Compromisso e Idoneidade**

A
Modelo Pneus Ltda, inscrita no CNPJ/MF nº. 94.510.682/0001-26, por intermédio do seu representante legal abaixo assinado, declara sob as penalidades da lei, para fins de participação no Pregão Presencial nº 19/2019 que:

- os documentos que compõem o edital foram colocados à disposição e tomou conhecimento de todas as informações;
- não se encontra declarada inidônea para licitar ou contratar com órgãos da Administração Pública Federal, Estadual, Municipal e do Distrito Federal; e
- inexistem fatos impeditivos à sua habilitação, estando ciente da obrigatoriedade de declarar ocorrências posteriores.

Bento Gonçalves/RS, 21 de Junho de 2019.

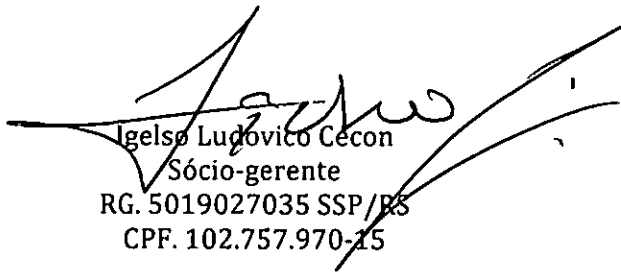
Igelson Ludovico Cecon
Sócio-gerente
RG. 5019027035 SSP/RS
CPF. 102.757.970-15

BRIDGESTONE**Firestone**



MODELO PNEUS

000834

Matriz: Rua Mal. Humberto Castelo Branco, 56 • Caixa Postal 624
 Fone/Fax (54) 3455.6500 • E-mail: modelopneus@modelopneus.com.br
 Cep 95705-880 • CNPJ. 94.510.682/0001-26
 Insc. Estadual 010/0061907 • Bento Gonçalves • RS

Filial: RST 122 • Km 60 • 5240 • Sala 05 • Fones (54) 3268.7647
 Fax (54) 3261.6579 • Cep 95180-000 • CNPJ. 94.510.682/0002-07
 Insc. Estadual 045/0069923 • Farroupilha • RS
 E-mail: filial@modelopneus.com.br

94.510.682/0001-26

MODELO PNEUS LTDA
 Rua Mal. Humberto de Alencar
 Castelo Branco, 56

Licorsul - CEP 95705-880
 BENTO GONÇALVES - RS

À Prefeitura Municipal de Siqueira Campos/PR
 Referente a Pregão Presencial nº. 19/2019

DECLARAÇÃO DE INEXISTÊNCIA DE IMPEDIMENTO LEGAL PARA LICITAR

A Modelo Pneus Ltda inscrita no CNPJ/MF nº 94.510.682/0001-26, por intermédio do seu representante legal abaixo assinado, declara sob as penalidades da lei, para fins de participação no Pregão Presencial nº 19/2019 que:

- não apresenta nenhum impedimento legal para licitar ou contratar com o Poder Público, inclusive por meio de seus representantes legais, responsáveis técnicos ou que possuam qualquer vínculo com a empresa, para o objeto do certame.

Bento Gonçalves/RS, 21 de Maio de 2019.

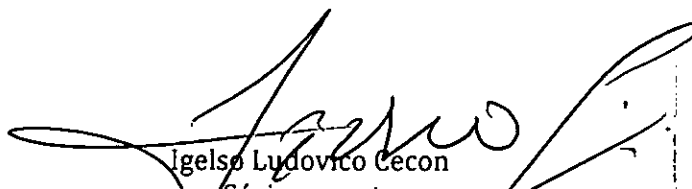
 Igelso Ludovico Cecon
 Sócio-gerente
 RG: 5019027035 SSP/RS
 CPF: 102.757.970-15

BRIDGESTONE

Firestone

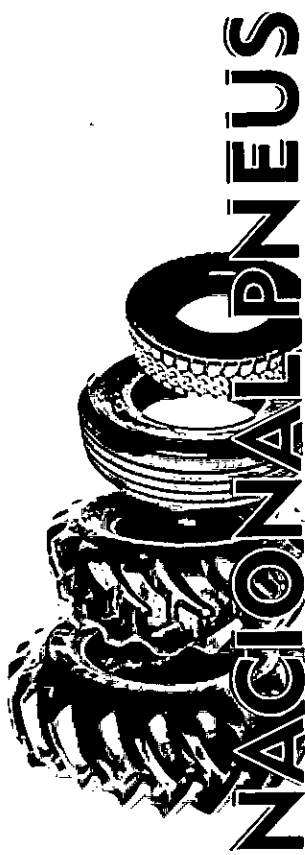

ENVELOPE B – HABILITAÇÃO
PREGÃO PRESENCIAL Nº 19/2019
LICITANTE: NACIONAL PNEUS EIRELI EPP
CNPJ: 27.879.590/0001-20 IE: 138/0049625
ENDEREÇO: Av. Sete de Setembro, 238, Tapejara/RS
FONE/E-MAIL: 54 3344 [1562/nacional.pneus@outlook.com](mailto:1562@nacional.pneus@outlook.com)

000335



Ministério da Economia
Secretaria de Governo Digital
Departamento Nacional de Registro Empresarial e Integração
Secretaria de Desenvolvimento Econômico e Turismo

Nº DO PROTOCOLO (Uso da Junta Comercial)

000835

IRE (da sede ou filial, quando a sede for em outra UF)

Código da Natureza Jurídica

Nº de Matrícula do Agente Auxiliar do Comércio

2062

- REQUERIMENTO

ILMO(A). SR.(A) PRESIDENTE DA Junta Comercial, Industrial e Serviços do Rio Grande do Sul

Nome: **NACIONAL COMERCIO DE PNEUS LTDA**

(da Empresa ou do Agente Auxiliar do Comércio)

Nº FCN/REMP



RS2201900109092

requer a V.Sª o deferimento do seguinte ato:

1º DE CÓDIGO CÓDIGO DO
IAS DO ATO EVENTO QTDE DESCRIÇÃO DO ATO / EVENTO

1º DE IAS	CÓDIGO DO ATO	CÓDIGO DO EVENTO	QTDE	DESCRIÇÃO DO ATO / EVENTO
	002			ALTERACAO
		046	1	TRANSFORMACAO
		316	1	ENQUADRAMENTO DE EPP
		020	1	ALTERACAO DE NOME EMPRESARIAL
		021	1	ALTERACAO DE DADOS (EXCETO NOME EMPRESARIAL)

TAPEJARA
Local

Representante Legal da Empresa / Agente Auxiliar do Comércio:

Nome: _____

Assinatura: _____

Telefone de Contato: _____

4 Junho 2019
Data

- USO DA JUNTA COMERCIAL

DECISÃO SINGULAR

DECISÃO COLEGIADA

Nome(s) Empresarial(ais) igual(ais) ou semelhante(s):

SIM

SIM

Processo em Ordem
À decisão

Data

Responsável

NÃO

Data

Responsável

NÃO

Data

Responsável

DECISÃO SINGULAR

Processo em exigência. (Vide despacho em folha anexa)

2ª Exigência

3ª Exigência

4ª Exigência

5ª Exigência

Processo deferido. Publique-se e archive-se.

Processo indeferido. Publique-se.

Data

Responsável

DECISÃO COLEGIADA

Processo em exigência. (Vide despacho em folha anexa)

2ª Exigência

3ª Exigência

4ª Exigência

5ª Exigência

Processo deferido. Publique-se e archive-se.

Processo indeferido. Publique-se.

Data

Vogal

Vogal

Vogal

Presidente da _____ Turma

OBSERVAÇÕES

[Handwritten signatures and notes in the Observations section]



Junta Comercial, Industrial e Serviços do Rio Grande do Sul
Certifico registro sob o nº 43208467748 em 06/06/2019 da Empresa NACIONAL COMERCIO DE PNEUS LTDA. Nire 43208467748 e protocolo 192196464 - 04/06/2019. Autenticação: 76178EC7FABC8023D04ACC62FEEE4E3A4FE9BAD1. Carlos Vicente Bernardoni Gonçalves - Secretário-Geral. Para validar este documento, acesse <http://ajucis.rs.gov.br/validacao> e informe nº do protocolo 19/219.646-4 e o código de segurança PJE. Esta cópia foi autenticada digitalmente e assinada em 06/06/2019 por Carlos Vicente Bernardoni Gonçalves - Secretário-Geral.

R 1/27

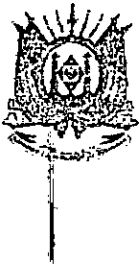

JUNTA COMERCIAL, INDUSTRIAL E SERVIÇOS DO RIO GRANDE DO SUL

Registro Digital

000837

Capa de Processo

Identificação do Processo		
Número do Protocolo	Número do Processo Módulo Integrador	Data
19/219.646-4	RS2201900109092	04/06/2019

Identificação do(s) Assinante(s)	
CPF	Nome
004.811.410-30	STHEFANO PANIZZON

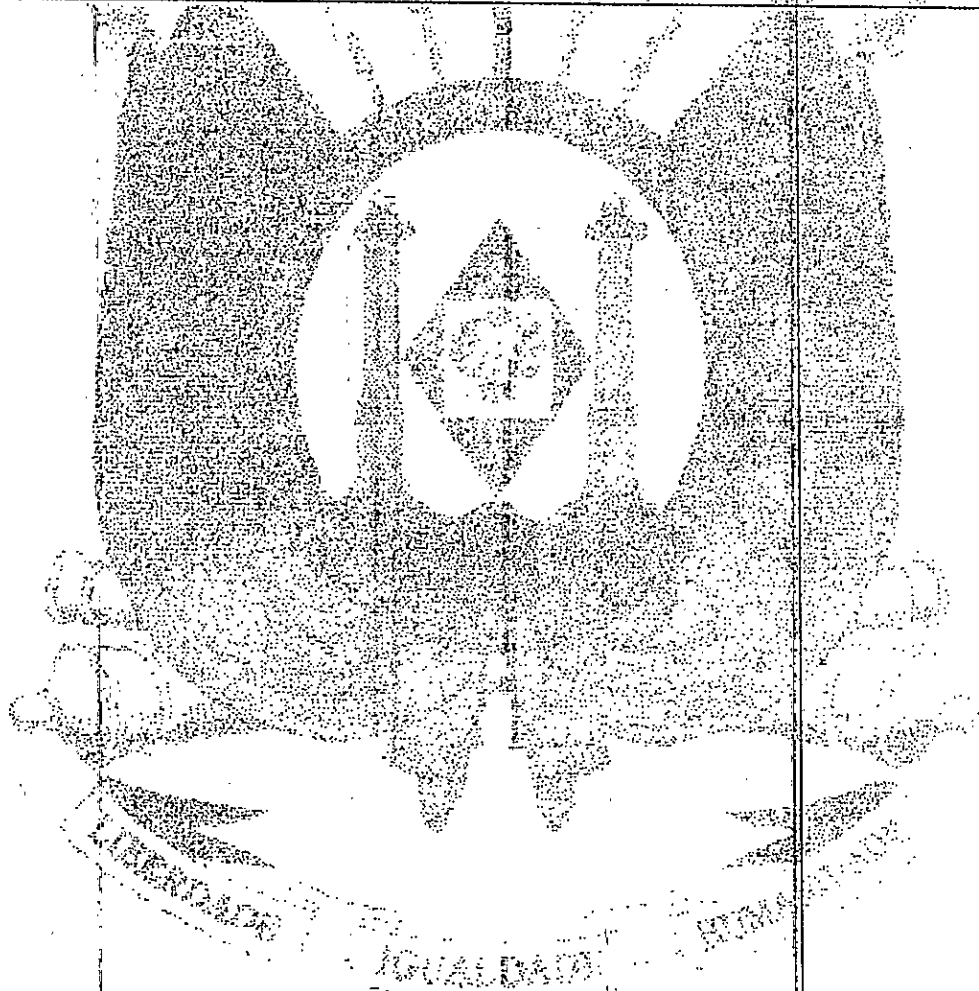

Página 1 de 1

Junta Comercial, Industrial e Serviços do Rio Grande do Sul

Certifico registro sob o nº 43208467748 em 06/06/2019 da Empresa NACIONAL COMERCIO DE PNEUS LTDA. Nire 43208467748 e protocolo 192196464 - 04/06/2019. Autenticação: 76178EC7FABC8023D04ACC62FEEE4B3A4FE9BAD1. Carlos Vicente Bernardoni Gonçalves - Secretário-Geral. Para validar este documento, acesse <http://jucisrs.rs.gov.br/validacao> e informe nº do protocolo 19/219.646-4 e o código de segurança Pjfo. Esta cópia foi autenticada digitalmente e assinada em 06/06/2019 por Carlos Vicente Bernardoni Gonçalves - Secretário-Geral.

2 2177

STHEFANO PANIZZON, brasileiro, casado pelo regime da comunhão parcial de bens, natural de Tapejara, RS, empresário, CPF: 004.811.410-30, RG: 7064967206 – SJS/RS, residente e domiciliado na rua Luiz Costa, 400, ap. 402, bairro Centro, nesta cidade de Tapejara, RS, CEP: 99950-000, titular da Empresa Individual de Responsabilidade Limitada que gira sob o nome empresarial de "NACIONAL PNEUS EIRELI", com sede na avenida 7 de Setembro, 238, garage única, bairro Centro, nesta cidade de Tapejara, RS, CEP: 99950-000, CNPJ/MF: 27.879.590/0001-20, NIRE: 43600263105 de 02/06/2017, resolve proceder a seguinte alteração no Ato Constitutivo:

1 - O Capital que era de R\$ 95.000,00 (noventa e cinco mil reais), totalmente integralizados, passa a ser de R\$ 300.000,00 (trezentos mil reais), também totalmente integralizados, mediante a transferência para o Capital Social de parte do saldo da conta Lucros Acumulados no valor de R\$ 205.000,00 (duzentos e cinco mil reais);

ALTERAÇÃO DO ATO CONSTITUTIVO POR TRANSFORMAÇÃO PARA SOCIEDADE LIMITADA

STHEFANO PANIZZON, brasileiro, natural de Tapejara, RS, nascido no dia 01 de abril de 1986, casado sob o regime parcial de bens, empresário, portador da carteira de identidade nº. 7064967206 - SJS/RS e inscrito no CPF sob o nº. 004.811.410-30, residente e domiciliado na rua Luiz Costa, 400, ap. 402, Tapejara, RS, CEP: 99950-000, titular da empresa **NACIONAL PNEUS EIRELI**, registrada na JUCIS/RS sob o NIRE nº 43600263105, por despacho em 01/06/2012, inscrita no CNPJ sob o nº 27.879.590/0001-20, com sua sede na av. 7 de Setembro, 238, Garage Única, bairro São Cristóvão, Tapejara, RS, CEP: 99950-000, ora transforma seu registro de Empresa Individual de Responsabilidade Limitada - EIRELI em **Sociedade Empresaria Limitada**, uma vez que admite neste ato a sócia **SONIA CECILIA PANIZZON**, brasileira, solteira, empresária, nascida em 26 de junho de 1961, natural de Água Santa, RS, portadora da carteira de identidade nº 7013313924 – SSP/RS, e inscrita no CPF sob nº 337.706.380-34, residente e domiciliada na rua do Comércio, 636, ap. 01, Centro, Tapejara, RS, CEP: 99950-000, representado(a) por PROCURADOR STHEFANO PANIZZON, brasileiro, natural de Tapejara, RS, nascido no dia 01 de abril de 1986, casado sob o regime parcial de bens, empresário, portador da carteira de identidade nº. 7064967206 - SJS/RS e inscrito no CPF sob o nº. 004.811.410-30, residente e domiciliado na rua Luiz Costa, 400, ap. 402, Tapejara, RS, CEP: 99950-000, passando a constituir o tipo jurídico SOCIEDADE EMPRESARIA LTDA, a qual se regerá, doravante, pelo presente CONTRATO SOCIAL ao qual se obrigam mutuamente todos os sócios, conforme cláusulas e condições seguintes:

DA ALTERAÇÃO DA DENOMINAÇÃO

1 - A denominação social da empresa passa a ser NACIONAL COMÉRCIO DE PNEUS LTDA;

DO CAPITAL SOCIAL

2 - O Capital Social da empresa passa a ser de R\$ 600.000,00 (seiscentos mil reais), dividido em 600.000 (seiscentas mil) quotas de R\$ 1,00 (um real), cada, assim subscritas e integralizadas:

- O sócio Sthefano Panizzon subscreve a quantia de 300.000 (trezentos mil) quotas, equivalentes a R\$ 300.000,00 (trezentos mil reais), relativos ao Capital da Empresa Individual de Responsabilidade Limitada que ora está sendo transformada, já totalmente integralizados;
- A sócia Sonia Cecilia Panizzon subscreve e integraliza a quantia de 300.000 (trezentos mil) quotas, equivalentes a R\$ 300.000,00 (trezentos mil reais), nesta data, em moeda corrente nacional;
- O Capital Social ficará assim distribuído na Sociedade:

Sthefano Panizzon	300.000 quotas	R\$ 300.000,00
Sonia Cecilia Panizzon	300.000 quotas	R\$ 300.000,00
TOTAL	600.000 quotas	R\$ 600.000,00

CONTRATO SOCIAL

POR TRANSFORMAÇÃO DE EMPRESA INDIVIDUAL DE RESPONSABILIDADE LIMITADA EIRELI EM SOCIEDADE EMPRESARIA LTDA.

STHEFANO PANIZZON, brasileiro, natural de Tapejara, RS, nascido no dia 01 de abril de 1986, casado sob o regime parcial de bens, empresário, portador da carteira de identidade nº.



Junta Comercial, Industrial e Serviços do Rio Grande do Sul

Certifico registro sob o nº 43208467748 em 06/06/2019 da Empresa NACIONAL COMERCIO DE PNEUS LTDA, Nire 43208467748 e protocolo 192196464 - 04/06/2019. Autenticação: 76178EC7FABC8023D04ACC62FEEE4B3A4FE9BAD1. Carlos Vicente Bernardoni Gonçalves - Secretário-Geral. Para validar este documento, acesse <http://jucisrs.rs.gov.br/validacao> e informe nº do protocolo 19/219.646-4 e o código de segurança PFD. Esta cópia foi autenticada digitalmente e assinada em 06/06/2019 por Carlos Vicente Bernardoni Gonçalves – Secretário-Geral.

7064967206 - SJS/RS e inscrito no CPF sob o nº. 004.811.410-30, residente e domiciliado na rua Luiz Costa, 400, ap. 402, Tapejara, RS, CEP: 99950-000, titular da empresa **NACIONAL PNEUS EIRELI**, registrada na JUCIS/RS sob o NIRE nº 43600263105, por despacho em 01/06/2012, inscrita no CNPJ sob o nº 27.879.590/0001-20, com sua sede na av. 7 de Setembro, 238, Garage Única, bairro São Cristovão, Tapejara, RS, CEP: 99950-000, ora transforma seu registro de Empresa Individual de Responsabilidade Limitada - EIRELI em **Sociedade Empresaria Limitada**, uma vez que admite neste ato a sócia **SONIA CECILIA PANIZZON**, brasileira, solteira, empresária, nascida em 26 de junho de 1961, natural de Água Santa, RS, portadora da carteira de identidade nº 7013313924 – SSP/RS, e inscrita no CPF sob nº 337.706.380-34, residente e domiciliada na rua do Comércio, 636, ap. 01, Centro, Tapejara, RS, CEP: 99950-000, representado(a) por PROCURADOR STHEFANO PANIZZON, brasileiro, natural de Tapejara, RS, nascido no dia 01 de abril de 1986, casado sob o regime parcial de bens, empresário, portador da carteira de identidade nº. 7064967206 - SJS/RS e inscrito no CPF sob o nº. 004.811.410-30, residente e domiciliado na rua Luiz Costa, 400, ap. 402, Tapejara, RS, CEP: 99950-000, passando a constituir o tipo jurídico **SOCIEDADE EMPRESARIA LTDA**, a qual se regerá, doravante, pelo presente **CONTRATO SOCIAL** ao qual se obrigam mutuamente todos os sócios, conforme cláusulas e condições seguintes:

1 – A sociedade girará sob o nome empresarial de “**NACIONAL COMERCIO DE PNEUS LTDA**”, e terá sua sede na av. 7 de Setembro, 238, Garage Única, bairro São Cristovão, nesta cidade de Tapejara, RS, CEP: 99950-000;

2 – O objeto social será o comércio varejista de pneus e câmaras de ar (4530-7/05);

3 – O capital social será de R\$ 600.000,00 (seiscentos mil reais), dividido em 600.000 (seiscentas mil) quotas de valor nominal de R\$ 1,00 (um real) cada uma, distribuídas entre os sócios da seguinte forma:

Sthepano Panizzon	300.000 quotas	R\$ 300.000,00
Sonia Cecilia Panizzon	300.000 quotas	R\$ 300.000,00
TOTAL	600.000 quotas	R\$ 600.000,00

4 – O Ativo e o Passivo da empresa ora transformada serão assumidos pelos sócios da Sociedade Empresária ora constituída;

5 – O início das atividades ocorreu em 24 de maio de 2017, e seu prazo de duração é indeterminado;

6 – As quotas são indivisíveis e não poderão ser cedidas ou transferidas a terceiros sem o consentimento do outro sócio, a quem fica assegurado, em igualdade de condições e preço, direito de preferência para a sua aquisição se postas à venda, formalizando, se realizada a cessão delas, a alteração contratual pertinente;

7 – A responsabilidade de cada sócio é restrita ao valor de suas quotas, mas todos respondem solidariamente pela integralização do capital social;

8 – A administração da sociedade cabe ao sócio Sthepano Panizzon, em conjunto ou separadamente, com os poderes e atribuições de administrador, autorizado o uso do nome empresarial, vedado, no entanto, em atividades estranhas ao interesse social ou assumir obrigações seja em favor de qualquer dos quotistas ou de terceiros, bem como onerar ou alienar bens imóveis da sociedade, sem autorização do outro sócio.

Parágrafo Único: A sociedade poderá ser administrada por pessoa estranha ao quadro societário, mediante a designação deste ser aprovada por todos os sócios, observando os termos do caput desta cláusula;

9 – Ao término de cada exercício, em 31 de dezembro, o administrador prestará contas justificadas de sua administração, procedendo à elaboração do inventário, do balanço patrimonial e do balanço de resultado econômico, cabendo aos sócios, na proporção de suas quotas, os lucros ou perdas apurados;

10 – Nos quatro meses seguintes ao término do exercício social, os sócios deliberarão sobre as contas e designarão administrador(es) quando for o caso;

Parágrafo Único: As deliberações sociais serão tomadas em reunião de sócios, sendo sua convocação pessoal, tendo protocolo de ciência ou através de carta registrada com aviso de recebimento (AR);

11 – A sociedade poderá a qualquer tempo abrir ou fechar filial ou outra dependência, mediante alteração contratual assinada por todos os sócios;



12 – Os sócios poderão, de comum acordo, fixar uma **retirada mensal**, a título de "pro labore", bem como uma retirada, que poderá ser mensal ou não, a título de distribuição de lucros, observadas as disposições regulamentares pertinentes;

13 – **Falecendo ou interditado** qualquer sócio, a sociedade continuará suas atividades com os herdeiros ou sucessores. Não sendo possível ou inexistindo interesse destes ou do(s) sócio(s) remanescente(s), o valor de seus haveres será apurado e liquidado com base na situação patrimonial da sociedade, à data da resolução, verificada em balanço especialmente levantado, e será paga ao sócio retirante em 8 (oito) parcelas mensais, iguais e sucessivas, sendo a primeira 30 (trinta) dias após o levantamento deste balanço especial.

Parágrafo Único: O mesmo procedimento será adotado em outros casos em que a sociedade se resolva em relação a seu sócio;

14 – O administrador declara, sob as penas da lei, de que **não está impedido** de exercer a administração da sociedade, por lei especial, ou em virtude de condenação criminal, ou por se encontrar sob os efeitos dela, a pena que vede, ainda que temporariamente, o acesso a cargos públicos, ou por crime falimentar, de prevaricação, peita ou suborno, concussão, peculato, ou contra a economia popular, contra o sistema financeiro nacional, contra normas de defesa da concorrência, contra as relações de consumo, fé pública ou a propriedade;

15 – As **deliberações dos sócios** serão tomadas em reunião, observadas as seguintes formalidades:

I – As reuniões serão convocadas pelos administradores ou pelos sócios em igualdade de condições;

II – Os sócios deverão ser convocados pessoalmente, por escrito, mediante recibo, com prazo de antecedência de 05 (cinco) dias em primeira convocação e de 03 (três) dias em segunda convocação;

III – A primeira via da convocação ficará de posse do sócio e a Segunda, devidamente assinada, será arquivada na sociedade;

IV – A convocação deverá conter: hora, dia, mês, ano, ordem do dia e local da reunião. Salvo motivo de força maior, as reuniões ocorrerão sempre na sede da sociedade;

V – Independentemente das formalidades previstas neste artigo, será considerada regular a reunião a que comparecerem todos os sócios, ou se estes se declararem, por escrito, cientes do local, data, hora e ordem do dia;

VI – Dos trabalhos e deliberações será lavrada Ata, de forma sumária, em livro de folhas soltas, (em duplicata), que será assinada por tantos quantos bastem à validade das deliberações. Deverão ainda os presentes deliberar, conforme a matéria tratada e obedecendo as disposições legais, se a Ata será ou não levada a registro na Junta Comercial;

VII – Em caso de dissidência ou recusa em receber a convocação, a mesma será feita por notificação extrajudicial, cabendo as custas da diligência àquele que recusar o recebimento da notificação;

Parágrafo Único: Dispensa-se as formalidades de reunião quando em alterações contratuais ou demais deliberações, todos os sócios decidirem por escrito a matéria;

16 – O **sócio remisso, declarado falido** ou que tenha sua quota liquidada será excluído da sociedade. Também aquele que colocar em risco a continuidade da empresa por atos de inegável gravidade será excluído por Justa Causa;

17 – A Empresa declara, sob as penas da lei, que se enquadra na condição de EMPRESA DE PEQUENO PORTE, nos termos da Lei Complementar nº 123, de 14/12/2006, e que não se enquadra em qualquer das hipóteses de exclusão relacionadas no § 4º do art. 3º da mencionada lei.

18 – Fica eleito o **foro** de Tapejara, RS, para o exercício e o cumprimento dos direitos e obrigações resultantes deste contrato.

E por estarem assim justos e contratados, assinam o presente em três vias de igual teor e forma.

Tapejara, 31 de maio de 2019.

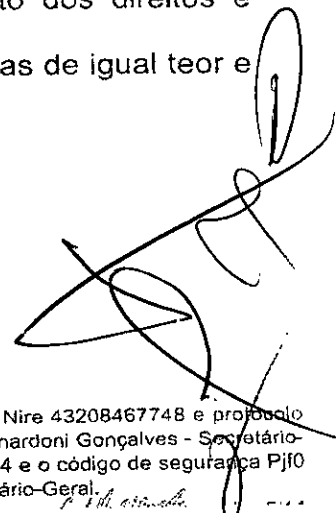

Sthefano Panizzon – Sócio Administrador

000841

Sonia Cecília Panizzon – Sócia
Representado por: Sthefano Panizzon



Junta Comercial, Industrial e Serviços do Rio Grande do Sul
Certifico registro sob o nº 43208467748 em 06/06/2019 da Empresa NACIONAL COMERCIO DE PNEUS LTDA, NIRE 43208467748 e protocolo 192196464 - 04/06/2019. Autenticação: 76178EC7FABC8023D04ACC62FEEE4B3A4FE9BAD1. Carlos Vicente Bernardoni Gonçalves - Secretário-Geral. Para validar este documento, acesse <http://jucisrs.rs.gov.br/validacao> e informe nº do protocolo 19/219.646-4 e o código de segurança 8JIC. Esta cópia foi autenticada digitalmente e assinada em 06/06/2019 por Carlos Vicente Bernardoni Gonçalves – Secretário-Geral.

R 6178



JUNTA COMERCIAL, INDUSTRIAL E SERVIÇOS DO RIO GRANDE DO SUL

Registro Digital

000342

Documento Principal

Identificação do Processo		
Número do Protocolo	Número do Processo Módulo Integrador	Data
19/219.646-4	RS2201900109092	04/06/2019

Identificação do(s) Assinante(s)	
CPF	Nome
004.811.410-30	STHEFANO PANIZZON

Página 1 de 1

Junta Comercial, Industrial e Serviços do Rio Grande do Sul

Certifico registro sob o nº 43208467748 em 06/06/2019 da Empresa NACIONAL COMERCIO DE PNEUS LTDA, Nire 43208467748 e protocolo 192196464 - 04/06/2019. Autenticação: 76178EC7FABC8023D04ACC62FEEE4E3A4FE9BAD1. Carlos Vicente Bernardoni Gonçalves - Secretário-Geral. Para validar este documento, acesse <http://jucisrs.gov.br/validacao> e informe nº do protocolo 19/219.646-4 e o código de segurança Pj0. Esta cópia foi autenticada digitalmente e assinada em 06/06/2019 por Carlos Vicente Bernardoni Gonçalves - Secretário-Geral.

R 7/79

DECLARAÇÃO DE VERACIDADE DOS DOCUMENTOS ANEXADOS AO REGISTRO DIGITAL NA JUCISRS

Eu, **STHEFANO PANIZZON**, BRASILEIRO, CASADO, EMPRESÁRIO, NASCIDO EM 01/04/1986, DOCUMENTO DE IDENTIDADE N.º 7064967206, - SJS/RS, CPF N.º 004.811.410-30, RESIDENTE E DOMICILIADO NA RUA LUIZ SITTA, 525, CENTRO, NA CIDADE DE TAPEJARA, RS, CEP: 99950-000. **DECLARO, SOB AS PENAS DA LEI, que os documentos em papel digitalizados apresentados ao presente protocolo de registro digital na Junta Comercial, Industrial e Serviços do Rio Grande do Sul – JUCISRS - SÃO VERDADEIROS E CONFEREM COM OS RESPECTIVOS ORIGINAIS.**

TAPEJARA, 04 DE JUNHO DE 2019.

STHEFANO PANIZZON
CPF: 004.811.410-30





JUNTA COMERCIAL, INDUSTRIAL E SERVIÇOS DO RIO GRANDE DO SUL

Registro Digital

000844

Anexo

Identificação do Processo		
Número do Protocolo	Número do Processo Módulo Integrador	Data
19/219.646-4	RS2201900109092	04/06/2019

Identificação do(s) Assinante(s)	
CPF	Nome
004.811.410-30	STHEFANO PANIZZON

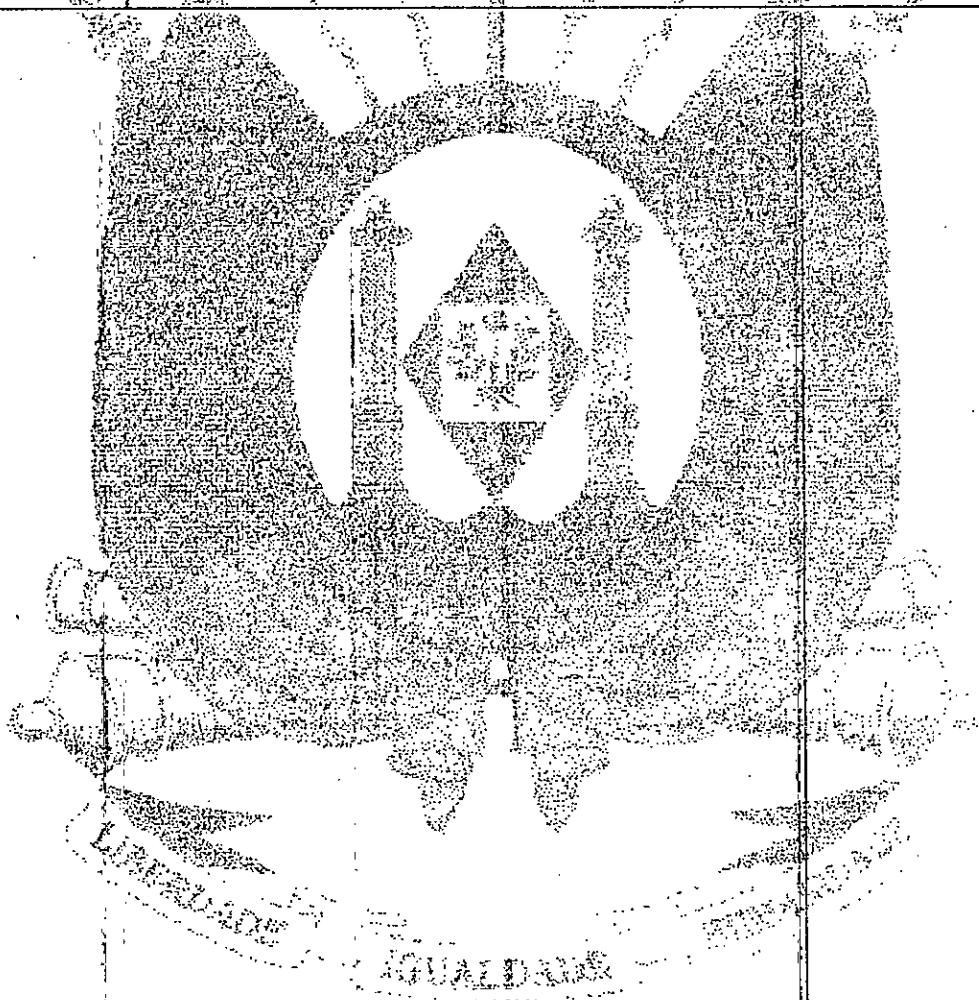

Página 1 de 1

[Handwritten signatures and scribbles]

R 9179

PROCURAÇÃO

000845

OUTORGANTE: SONIA CECILIA PANIZZON, BRASILEIRA, EMPRESÁRIA, NASCIDA EM 26/06/1961, DOCUMENTO DE IDENTIDADE N. ° 7013313924 – SSP/RS, CPF N. ° 337.706.380-34, RESIDENTE E DOMICILIADO NA RUA DO COMERCIO, 636, APTO 01, CENTRO, NA CIDADE DE TAPEJARA, RS, CEP: 99950-000.

OUTORGADO: STHEFANO PANIZZON, BRASILEIRO, CASADO, EMPRESÁRIO, NASCIDO EM 01/04/1986, DOCUMENTO DE IDENTIDADE N. ° 7064967206, - SJS/RS, CPF N. ° 004.811.410-30, RESIDENTE E DOMICILIADO NA RUA LUIZ SITTA, 525, CENTRO, NA CIDADE DE TAPEJARA, RS, CEP: 99950-000.

POR ESTE INSTRUMENTO PARTICULAR, O OUTORGANTE CONSTITUI PROCURADOR O OUTORGADO, A QUEM CONFERE PODERES ESPECÍFICOS PARA: CONSTITUIR EMPRESA, ASSINAR ATO CONSTITUTIVO, CONTRATO SOCIAL, PROCEDER TODOS OS TIPOS DE ALTERAÇÃO CONTRATUAL, ADMITIR SÓCIO(S), SUBSCREVER E INTEGRALIZAR CAPITAL SOCIAL NOMEAR ADMINISTRADOR SÓCIO OU NÃO SÓCIO. CEDER, ADQUIRIR, COMPRAR, VENDER, DAR QUITAÇÃO E TRANSFERIR QUOTAS SOCIAIS A TÍTULO GRATUITO OU ONEROSO PARA SI OU PARA TERCEIROS QUALQUER TIPO DE BEM MÓVEL OU IMÓVEL, REDUZIR CAPITAL SOCIAL, ALTERAR OBJETO SOCIAL, ALTERAR ENDEREÇO DE EMPRESA, PROCEDER ABERTURA, ALTERAÇÃO E EXTINÇÃO DE FILIAL, ALTERAR NOME EMPRESARIAL, REATIVAR EMPRESA, CONSOLIDAR CONTRATO SOCIAL, DECLARAR PARA FINS DE DESIMPEDIMENTO PARA EXERCÍCIO DA ADMINISTRAÇÃO CONFORME ART. 1.011, § 1º CC/2002, TRANSFORMAÇÃO DE NATUREZA JURÍDICA, LIQUIDAR E EXTINGUIR EMPRESA, PRESTAR COMPROMISSO DE GUARDA DE LIVROS E DOCUMENTOS, INDICAR RESPONSÁVEL PELO ATIVO E PASSIVO PORVENTURA REMANESCENTES, DECLARAR, CONVERTER SOCIEDADE EMPRESÁRIA EM SOCIEDADE CIVIL, PROMOVER CISÃO, INCORPORAÇÃO E FUSÃO, RERRATIFICAR, ASSINAR OUTORGA CONJUGAL, REPRESENTAR EM ATAS E DELIBERAÇÕES DE EMPRESAS E SOCIEDADES DE QUE SEJA SÓCIO, BEM COMO ASSINAR FÍSICA OU DIGITALMENTE POR MEIO DE CERTIFICAÇÃO DIGITAL OS RESPECTIVOS ATOS E OUTROS DOCUMENTOS NECESSÁRIOS À EFETIVAÇÃO DO ATO A SER APRESENTADO A ARQUIVAMENTO NA JUNTA COMERCIAL INDUSTRIAL E SERVIÇOS DO RIO GRANDE DO SUL. ASSINAR LIVROS E ARQUIVAMENTO DE LIVROS NA JUNTA COMERCIAL INDUSTRIAL E DE SERVIÇOS DO RIO GRANDE DO SUL, REPRESENTÁ-LO, PERANTE A JUNTA COMERCIAL, INDUSTRIAL E SERVIÇOS DO RIO GRANDE DO SUL.

TAPEJARA, 29 DE MAIO DE 2019.

RECEBIDO
TABELIONATO

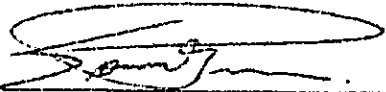

SONIA CECILIA PANIZZON
CPF: 337.706.380-34

Junta Comercial, Industrial e Serviços do Rio Grande do Sul
Certifico registro sob o nº 43208467748 em 06/06/2019 da Empresa NACIONAL COMERCIO DE PNEUS LTDA, Nire 43208467748 e protocolo 192196464 - 04/06/2019. Autenticação: 76178EC7FABC8023D04ACC62FEE4B3A4FE9BAD1. Carlos Vicente Bernardoni Gonçalves - Secretário-Geral. Para validar este documento, acesse <http://jucisrs.rs.gov.br/validacao> e informe nº do protocolo 19/219.646-4 e o código de segurança Pj10
Esta cópia foi autenticada digitalmente e assinada em 06/06/2019 por Carlos Vicente Bernardoni Gonçalves – Secretário-Geral.

CARLOS VICENTE BERNARDONI GONCALVES
SECRETARIO GERAL

pág. 10/14



R 10/77

TABELIONATO DE NOTAS DE PASSO FUNDO

Reconheço e autentico a firma de SONIA CECILIA PANIZZON, assinada na presença do que dou fé. Em testemunho da verdade. Passo Fundo, RS, 31 de maio de 2019.

Emol: RS 1,00 + Selo digital: RS 2,40 - 0414.01.1906001:37031 - RS

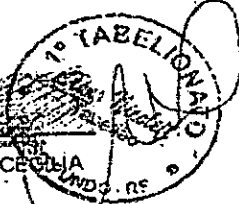
Marysa Cristhina Anacleto - Escrevente Autorizada

[Handwritten signature]



JUNTA COMERCIAL, INDUSTRIAL E SERVIÇOS DO RIO GRANDE DO SUL

Registro Digital

Anexo

000847

Identificação do Processo		
Número do Protocolo	Número do Processo Módulo Integrador	Data
19/219.646-4	RS2201900109092	04/06/2019

Identificação do(s) Assinante(s)	
CPF	Nome
004.811.410-30	STHEFANO PANIZZON

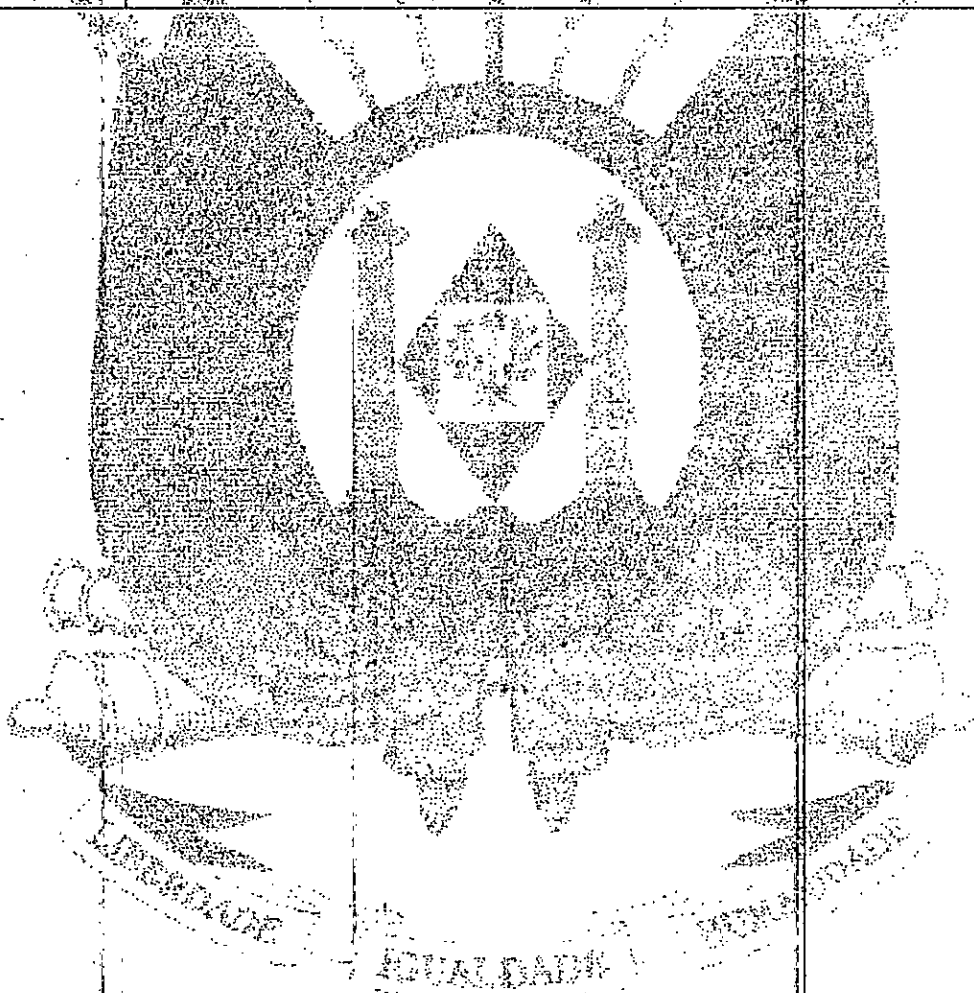

Página 1 de 1

Junta Comercial, Industrial e Serviços do Rio Grande do Sul
Certifico registro sob o nº 43208467748 em 06/06/2019 da Empresa NACIONAL COMERCIO DE PNEUS LTDA, Nire 43208467748 e protocolo 192196464 - 04/06/2019. Autenticação: 76178EC7FABC8023D04ACC62FEEE4B3A4FE9BAD1. Carlos Vicente Bernardoni Gonçalves - Secretário-Geral. Para validar este documento, acesse <http://jucisrs.rs.gov.br/validacao> e informe nº do protocolo 19/219.646-4 e o código de segurança Pjfo
Esta cópia foi autenticada digitalmente e assinada em 06/06/2019 por Carlos Vicente Bernardoni Gonçalves - Secretário-Geral.

R

12/27



TERMO DE AUTENTICAÇÃO - REGISTRO DIGITAL

Certifico que o ato, assinado digitalmente, da empresa NACIONAL COMERCIO DE PNEUS LTDA, de nire 4320846774-8 e protocolado sob o número 19/219.646-4 em 04/06/2019, encontra-se registrado na Junta Comercial sob o número 43208467748, em 06/06/2019. O ato foi deferido digitalmente pelo examinador Marcia Gonzalez Somensi.

Assina o registro, mediante certificado digital, o Secretário-Geral, Carlos Vicente Bernardoni Gonçalves. Para sua validação, deverá ser acessado o sítio eletrônico do Portal de Serviços / Validar Documentos (<http://portalservicos.jucisrs.rs.gov.br/Portal/pages/imagemProcessoViaUnica.jsf>) e informar o número de protocolo e chave de segurança.

Capa de Processo

Assinante(s)	
CPF	Nome
004.811.410-30	STHEFANO PANIZZON

Documento Principal

Assinante(s)	
CPF	Nome
004.811.410-30	STHEFANO PANIZZON

Anexo

Assinante(s)	
CPF	Nome
004.811.410-30	STHEFANO PANIZZON

Anexo

Assinante(s)	
CPF	Nome
004.811.410-30	STHEFANO PANIZZON

Porto Alegre, Quinta-feira, 06 de Junho de 2019

Carlos Vicente Bernardoni Gonçalves: 19310781068

Página 1 de 1

R 13/19

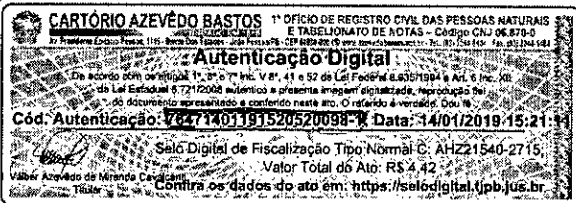

000843

Município de Tapejara

Alvará de Licença

2019

O PREFEITO MUNICIPAL DE TAPEJARA-RS, no uso de suas atribuições, AUTORIZA, através da Secretaria da Fazenda, a concessão do presente ALVARÁ ao contribuinte abaixo identificado, nos termos da legislação em vigor.

Contribuinte NACIONAL PNEUS EIRELI - EPP		Inscrição Municipal 7263
Fantasia NACIONAL PNEUS		
Natureza Pessoa Jurídica	CNPJ/CPF 27.879.890/0004-20	
Atividades COMERCIO A VAREJO DE PNEUMATICOS E CAMARAS-DE-AR		02.01.00000001
Data de fundação 27/07/2017	Data de validade D efinitivo	
Endereço AV SETE DE SETEMBRO, 238 TAPEJARA-RS 99950000		
Observações		

Alterações cadastrais ou encerramentos das atividades, deverão ser comunicadas à Prefeitura Municipal. Este Alvará deve ser conservado em lugar visível e fácil acesso à Fiscalização.

ANTONIO CARLOS BORELA
Secretário da Fazenda

VILMAR MEROTTO
Prefeito Municipal

R



Sui
bejara

FORM 2019-1-2012

000-050

DECLARAÇÃO

Declaramos para os devidos fins que, de acordo com o requerido pela Empresa **NACIONAL PNEUS E RETI-EPP**, inscrita no CNPJ sob o nº **27.879.1590/0001-20**, que o Alvará de Funcionamento emitido por este município, vigora pelo prazo de um (1) ano, da data de sua emissão.

Era o que tinha a declarar.

Tapejara, **14 de janeiro de 2019**.

ANTONIO CARLOS BORELA
Secretário Municipal da Fazenda

REPÚBLICA FEDERATIVA DO BRASIL
ESTADO DA PARAIBA
CARTÓRIO AZEVEDO BASTOS
FUNDADO EM 1888

PRIMEIRO REGISTRO CIVIL DE NASCIMENTO E ÓBITOS E PRIVATIVO DE CASAMENTOS, INTERDIÇÕES E TUTELAS DA COMARCA DE JOÃO PESSOA

Av. Epitácio Pessoa, 1145 Bairro dos Estados 58030-00, João Pessoa PB
Tel.: (83) 3244-5404 / Fax: (83) 3244-5484
<http://www.azevedobastos.not.br>
E-mail: cartorio@azevedobastos.not.br



DECLARAÇÃO DE SERVIÇO DE AUTENTICAÇÃO DIGITAL

O Bel. Válber Azevêdo de Miranda Cavalcanti, Oficial do Primeiro Registro Civil de Nascimentos e Óbitos e Privativo de Casamentos, Interdições e Tutelas com atribuição de autenticar e reconhecer firmas da Comarca de João Pessoa Capital do Estado da Paraíba, em virtude de Lei, etc...

DECLARA para os devidos fins de direito que, o documento em anexo identificado individualmente em cada *Código de Autenticação Digital*¹ ou na referida sequência, foi autenticados de acordo com as Legislações e normas vigentes².

DECLARO ainda que, para garantir transparência e segurança jurídica de todos os atos oriundos dos respectivos serviços de Notas e Registros do Estado da Paraíba, a Corregedoria Geral de Justiça editou o Provimento CGJPB Nº 003/2014, determinando a inserção de um código em todos os atos notoriais e registrais, assim, cada Selo Digital de Fiscalização Extrajudicial contém um código único (por exemplo: *Selo Digital: ABC12345-X1X2*) e dessa forma, cada autenticação processada pela nossa Serventia pode ser confirmada e verificada tantas vezes quanto for necessário através do site do Tribunal de Justiça do Estado da Paraíba, endereço <http://corregedoria.tjpb.jus.br/selo-digital/>

A autenticação digital do documento faz prova de que, na data e hora em que ela foi realizada, a empresa **NACIONAL PNEUS EIRELI EPP** linha posse de um documento com as mesmas características que foram reproduzidas na cópia autenticada, sendo da empresa **NACIONAL PNEUS EIRELI EPP** a responsabilidade, única e exclusiva, pela idoneidade do documento apresentado a este Cartório.

Esta DECLARAÇÃO foi emitida em 15/01/2019 12:40:59 (hora local) através do sistema de autenticação digital do Cartório Azevêdo Bastos, de acordo com o Art. 1º, 10º e seus §§ 1º e 2º da MP 2200/2001, como também, o documento eletrônico autenticado contendo o Certificado Digital do titular do Cartório Azevêdo Bastos, poderá ser solicitado diretamente a empresa **NACIONAL PNEUS EIRELI EPP** ou ao Cartório pelo endereço de e-mail autentica@azevedobastos.not.br

Para informações mais detalhadas deste ato, acesse o site <https://autdigital.azevedobastos.not.br> e informe o *Código de Consulta desta Declaração*.

Código de Consulta desta Declaração: 1152159

A consulta desta Declaração estará disponível em nosso site até 14/01/2020 15:51:23 (hora local).

¹Código de Autenticação Digital: **162474011915205200982** e **162474011915205200982**

²Legislações Vigentes: Lei Federal nº 8.935/94, Lei Federal nº 10.406/2002, Medida Provisória nº 2200/2001, Lei Federal nº 13.105/2015, Lei Estadual nº 8.721/2008, Lei Estadual nº 10.132/2013 e Provimento CGJ Nº 003/2014.

O referido é verdade. dou fé.

CHAVE DIGITAL

00005b1d734fd9410572d69fe6bc05b27ddcd1e85f5547fe4513963d5924276bf5d077fc121c979bfa2609f0b0d1767c23430487b6c64d45b83d5432e9a1ac53bd7a0bc7583317be4755dc06447

000951

15/01/19

Comprovante de Inscrição e de Situação Cadastral

Contribuinte,

Confira os dados de Identificação da Pessoa Jurídica e, se houver qualquer divergência, providencie junto à RFB a sua atualização cadastral.

A informação sobre o porte que consta neste comprovante é a declarada pelo contribuinte.

REPÚBLICA FEDERATIVA DO BRASIL		CADASTRO NACIONAL DA PESSOA JURÍDICA	
NÚMERO DE INSCRIÇÃO 27.879.590/0001-20 MATRIZ	COMPROVANTE DE INSCRIÇÃO E DE SITUAÇÃO CADASTRAL	DATA DE ABERTURA 02/06/2017	
NOME EMPRESARIAL NACIONAL COMERCIO DE PNEUS LTDA			
TÍTULO DO ESTABELECIMENTO (NOME DE FANTASIA) NACIONAL PNEUS			PORTE EPP
CÓDIGO E DESCRIÇÃO DA ATIVIDADE ECONÔMICA PRINCIPAL 45.30-7-05 - Comércio a varejo de pneumáticos e câmaras-de-ar			
CÓDIGO E DESCRIÇÃO DAS ATIVIDADES ECONÔMICAS SECUNDÁRIAS Não informada			
CÓDIGO E DESCRIÇÃO DA NATUREZA JURÍDICA 206-2 - Sociedade Empresária Limitada			
LOGRADUORO AV 7 DE SETEMBRO	NÚMERO 238	COMPLEMENTO GARAGEUNICA	
CEP 99.950-000	BAIRRO/DISTRITO SAO CRISTOVAO	MUNICÍPIO TAPEJARA	UF RS
ENDEREÇO ELETRÔNICO	TELEFONE (54) 3344-1200		
ENTE FEDERATIVO RESPONSÁVEL (EFR) *****			
SITUAÇÃO CADASTRAL ATIVA		DATA DA SITUAÇÃO CADASTRAL 02/06/2017	
MOTIVO DE SITUAÇÃO CADASTRAL			
SITUAÇÃO ESPECIAL *****		DATA DA SITUAÇÃO ESPECIAL *****	

Aprovado pela Instrução Normativa RFB nº 1.863, de 27 de dezembro de 2018.

Emitido no dia 06/06/2019 às 17:33:02 (data e hora de Brasília).

Página: 1/1

Consulta QSA / Capital Social

Voltar

 Preparar Página
para Impressão

A RFB agradece a sua visita. Para informações sobre política de privacidade e uso, [clique aqui](#).
[Atualize sua página](#)

16/77 1/1

R



MINISTÉRIO DA FAZENDA
Secretaria da Receita Federal do Brasil
Procuradoria-Geral da Fazenda Nacional

CERTIDÃO NEGATIVA DE DÉBITOS RELATIVOS AOS TRIBUTOS FEDERAIS E À DÍVIDA ATIVA DA UNIÃO

Nome: **NACIONAL PNEUS EIRELI**
CNPJ: **27.879.590/0001-20**

Ressalvado o direito de a Fazenda Nacional cobrar e inscrever quaisquer dívidas de responsabilidade do sujeito passivo acima identificado que vierem a ser apuradas, é certificado que não constam pendências em seu nome, relativas a créditos tributários administrados pela Secretaria da Receita Federal do Brasil (RFB) e a inscrições em Dívida Ativa da União (DAU) junto à Procuradoria-Geral da Fazenda Nacional (PGFN).

Esta certidão é válida para o estabelecimento matriz e suas filiais e, no caso de ente federativo, para todos os órgãos e fundos públicos da administração direta a ele vinculados. Refere-se à situação do sujeito passivo no âmbito da RFB e da PGFN e abrange inclusive as contribuições sociais previstas nas alíneas 'a' a 'd' do parágrafo único do art. 11 da Lei nº 8.212, de 24 de julho de 1991.

A aceitação desta certidão está condicionada à verificação de sua autenticidade na Internet, nos endereços <<http://rfb.gov.br>> ou <<http://www.pgfn.gov.br>>.

Certidão emitida gratuitamente com base na Portaria Conjunta RFB/PGFN nº 1.751, de 2/10/2014.
Emitida às 16:01:39 do dia 31/05/2019 <hora e data de Brasília>.

Válida até 27/11/2019

Código de controle da certidão: **A81D.C52E.03E5.6747**

Qualquer rasura ou emenda invalidará este documento.

31/05

R



ESTADO DO RIO GRANDE DO SUL
SECRETARIA DA FAZENDA
RECEITA ESTADUAL

000854

Certidão de Situação Fiscal nº 0013302904

Identificação do titular da certidão:

Nome: **NACIONAL PNEUS EIRELI EPP**
Endereço: **AV 7 DE SETEMBRO, 238, GARAGE: UNICA
SAO CRISTOVAO, TAPEJARA - RS**
CNPJ: **27.879.590/0001-20**

Certificamos que, aos 02 dias do mês de MAIO do ano de 2019, revendo os bancos de dados da Secretaria da Fazenda, o titular acima enquadra-se na seguinte situação:

CERTIDÃO NEGATIVA

Descrição dos Débitos/Pendências:

Esta certidão NÃO É VÁLIDA para comprovar;

a) a quitação de tributos devidos mensalmente e declarados na Declaração Anual de Simples Nacional (DASN) e no Programa Gerador do Documento de Arrecadação do Simples Nacional (PGDAS-D) pelos contribuintes optantes pelo Simples Nacional;

b) em procedimento judicial e extrajudicial de inventário, de arrolamento, de separação, de divórcio e de dissolução de união estável, a quitação de ITCD, Taxa Judiciária e ITBI, nas hipóteses em que este imposto seja de competência estadual (Lei nº 7.608/81).

No caso de doação, a Certidão de Quitação do ITCD deve acompanhar a Certidão de Situação Fiscal.

Esta certidão constitui-se em meio de prova de existência ou não, em nome do interessado, de débitos ou pendências relacionados na Instrução Normativa nº 45/98, Título IV, Capítulo V, 1.1.

A presente certidão não elide o direito de a Fazenda do Estado do Rio Grande do Sul proceder a posteriores verificações e vir a cobrar, a qualquer tempo, crédito que seja assim apurado.

~~Esta certidão é válida até 30/6/2019.~~

Certidão expedida gratuitamente e com base na IN/DRP nº 45/98, Título IV, Capítulo V.

Autenticação: 0022939549

A autenticidade deste documento deverá ser confirmada em <https://www.sefaz.rs.gov.br>.

18/73



000855

ESTADO DO RIO GRANDE DO SUL
Município de Tapejara
SECRETARIA MUNICIPAL DA FAZENDA
Certidão Negativa de Débitos - Geral
Certidão Ano/Número: 2019/720

Dados do Contribuinte

Proprietário: NACIONAL PNEUS EIRELI - EPP
CNPJ/CPF: ~~27.879.590/0001-20~~
Endereço: AV SETE DE SETEMBRO, 238
Complemento:
Bairro: SÃO CRISTOVÃO
Cidade: TAPEJARA
Estado: RS
CEP: 99950-000

CERTIFICO de ordem do senhor Secretário da Fazenda, Responsável pelo Setor de Tributos, desta Prefeitura, a pedido da parte interessada, e as vistas das informações prestadas pelos órgãos fazendários, que o CONTRIBUINTE acima identificado, **NADA DEVE**, junto a esta Prefeitura.

CERTIFICO, outrossim, que fica ressalvado o direito da Fazenda Publica do Município, na cobrança de débitos provenientes de impostos, taxas e multas que venham a ser apurados ou que se verifiquem a qualquer tempo. É o que cumpre certificar.

Prazo de Validade: 90 dias, de acordo com a Lei Municipal nº 3.442/2010 de 24 de dezembro de 2010, art. 128.

ATENÇÃO: A validade deste documento está condicionada a verificação no portal da Prefeitura Municipal de Tapejara www.tapejara.rs.gov.br.

Dígito Verificador: 5318

Certidão emitida em: 25/04/2019

Com validade até: 24/07/2019

Data Impressão: 14/05/2019 - 10:36

[Handwritten signature]
R 19/74

Voltar

Imprimir

**Certificado de Regularidade
do FGTS - CRF****Inscrição:** 27.879.590/0001-20**Razão Social:** NACIONAL PNEUS EIRELI EPP**Endereço:** AV 7 DE SETEMBRO / 238 / SAO CRISTOVAO TAPEJARA - RS

A Caixa Econômica Federal, no uso da atribuição que lhe confere o Art. 7, da Lei 8.036, de 11 de maio de 1990, certifica que, nesta data, a empresa acima identificada encontra-se em situação regular perante o Fundo de Garantia do Tempo de Serviço - FGTS.

O presente Certificado não servirá de prova contra cobrança de quaisquer débitos referentes a contribuições e/ou encargos devidos, decorrentes das obrigações com o FGTS.

Validade: 06/06/2019 a 05/07/2019**Certificação Número:** 2019060602062988586465

Informação obtida em 13/06/2019 13:47:41

A utilização deste Certificado para os fins previstos em Lei esta condicionada a verificação de autenticidade no site da Caixa:
www.caixa.gov.br



PODER JUDICIÁRIO
JUSTIÇA DO TRABALHO

CERTIDÃO NEGATIVA DE DÉBITOS TRABALHISTAS

Nome: ~~NACIONAL PNEUS EIRELI~~

(MATRIZ E FILIAIS) CNPJ: ~~27.879.590/0001-20~~

Certidão n°: 165860241/2019

Expedição: 08/01/2019, às 09:42:37

Validade: ~~06/07/2019~~ - 180 (cento e oitenta) dias, contados da data de sua expedição.

Certifica-se que NACIONAL PNEUS EIRELI (MATRIZ E FILIAIS), inscrito(a) no CNPJ sob o n° 27.879.590/0001-20, NÃO CONSTA do Banco Nacional de Devedores Trabalhistas.

Certidão emitida com base no art. 642-A da Consolidação das Leis do Trabalho, acrescentado pela Lei n° 12.440, de 7 de julho de 2011, e na Resolução Administrativa n° 1470/2011 do Tribunal Superior do Trabalho, de 24 de agosto de 2011.

Os dados constantes desta Certidão são de responsabilidade dos Tribunais do Trabalho e estão atualizados até 2 (dois) dias anteriores à data da sua expedição.

No caso de pessoa jurídica, a Certidão atesta a empresa em relação a todos os seus estabelecimentos, agências ou filiais.

A aceitação desta certidão condiciona-se à verificação de sua autenticidade no portal do Tribunal Superior do Trabalho na Internet (<http://www.tst.jus.br>).

Certidão emitida gratuitamente.

INFORMAÇÃO IMPORTANTE

Do Banco Nacional de Devedores Trabalhistas constam os dados necessários à identificação das pessoas naturais e jurídicas inadimplentes perante a Justiça do Trabalho quanto às obrigações estabelecidas em sentença condenatória transitada em julgado ou em acordos judiciais trabalhistas, inclusive no concernente aos recolhimentos previdenciários, a honorários, a custas, a emolumentos ou a recolhimentos determinados em lei; ou decorrentes de execução de acordos firmados perante o Ministério Público do Trabalho ou Comissão de Conciliação Prévia.



ESTADO DO RIO GRANDE DO SUL
PODER JUDICIÁRIO

000858

CERTIDÃO JUDICIAL CÍVEL NEGATIVA

À vista dos registros constantes nos sistemas de Informática do Poder Judiciário do Estado do Rio Grande do Sul é expedida a presente certidão ~~por não constar distribuição de ação falimentar, concordatária, recuperação judicial e extrajudicial em tramitação contra a seguinte parte interessada:~~

NACIONAL PNEUS EIRELI EPP, CNPJ ~~27879590000120~~ Endereço - AV. SETE DE SETEMBRO, 238, TAPEJARA/RS, CENTRO.

~~18 de Junho de 2019, às 14:05:50~~

OBSERVAÇÕES:

A aceitação desta certidão está condicionada à conferência dos dados da parte interessada contra aqueles constantes no seu documento de identificação, bem como à verificação de sua validade no site do Tribunal de Justiça do Estado do Rio Grande do Sul na Internet, endereço <http://www.tjrs.jus.br>, menu Serviços > Alvará de Folha Corrida / Certidões Judiciais, informando o seguinte código de controle: **aabbfa74be57354b2ed0b5602c352f71**

R 22/79



Estado do Rio Grande do Sul
Prefeitura Municipal de Tapejara

000859

PREFEITURA DE
TAPEJARA
MELHORANDO A CIDADE E A SUA VIDA!

ATESTADO DE CAPACIDADE TÉCNICA

Atestamos para os devidos fins, que a empresa **NACIONAL PNEUS EIRELI**, estabelecida na Avenida Sete de Setembro, 238 – Bairro São Cristóvão, no município de Tapejara, estado do Rio Grande do Sul, inscrita no CNPJ/MF sob o nº 27.879.590/0001-20, forneceu para a Prefeitura Municipal de Tapejara, CNPJ nº 87.615.449/0001-42, os produtos abaixo discriminados:

- PNEUS NOVOS – 1000 X 20
- PNEUS NOVOS – 275/80 R 22.5
- PNEUS NOVOS – 215/75 R 17.5
- PNEUS NOVOS – 1400 X 24
- PNEUS NOVOS – 20.5 X 25

Atestamos ainda, que os referidos produtos foram entregues dentro do prazo e condições estipulados, e que os mesmos são considerados de boa qualidade, demonstrando a empresa possuir capacidade técnica para a sua comercialização.

Tapejara, 04 de Fevereiro de 2019.

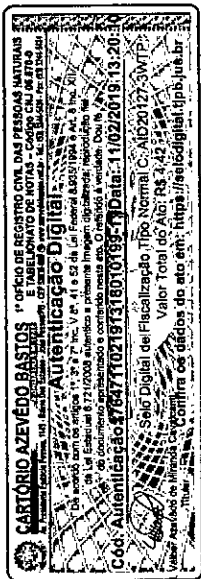

Prefeitura Municipal de Tapejara

Antônio Carlos Borela
Secretário da Administração

Prefeitura Municipal de Tapejara, Rio Grande do Sul

Rua do Comércio, 1468 - Centro - Cep: 99.950-000
Fone: (54) 33444700 - CNPJ: 87.615.449/0001-42
www.tapejara.rs.gov.br

R 23177

000860

REPÚBLICA FEDERATIVA DO BRASIL
ESTADO DA PARAÍBA
CARTÓRIO AZEVEDO BASTOS
FUNDADO EM 1888

PRIMEIRO REGISTRO CIVIL DE NASCIMENTO E ÓBITOS E PRIVATIVO DE CASAMENTOS, INTERDIÇÕES E TUTELAS DA COMARCA DE
JOÃO PESSOA

Av. Epitácio Pessoa, 1145 Bairro dos Estados 58030-00, João Pessoa PB
Tel.: (83) 3244-5404 / Fax: (83) 3244-5484
http://www.azevedobastos.not.br
E-mail: cartorio@azevedobastos.not.br



DECLARAÇÃO DE SERVIÇO DE AUTENTICAÇÃO DIGITAL

O Bel. Válber Azevêdo de Miranda Cavalcanti, Oficial do Primeiro Registro Civil de Nascimentos e Óbitos e Privativo de Casamentos, Interdições e Tutelas com atribuição de autenticar e reconhecer firmas da Comarca de João Pessoa Capital do Estado da Paraíba, em virtude de Lei, etc...

DECLARA para os devidos fins de direito que, o documento em anexo identificado individualmente em cada *Código de Autenticação Digital*¹ ou na referida sequência, foi autenticados de acordo com as Legislações e normas vigentes².

DECLARO ainda que, para garantir transparência e segurança jurídica de todos os atos oriundos dos respectivos serviços de Notas e Registros do Estado da Paraíba, a Corregedoria Geral de Justiça editou o Provimento CGJPB N° 003/2014, determinando a inserção de um código em todos os atos notoriais e registrais, assim, cada Selo Digital de Fiscalização Extrajudicial contém um código único (por exemplo: *Selo Digital: ABC12345-X1X2*) e dessa forma, cada autenticação processada pela nossa Serventia pode ser confirmada e verificada tantas vezes quanto for necessário através do site do Tribunal de Justiça do Estado da Paraíba, endereço <http://corregedoria.tjpb.jus.br/selo-digital/>

A autenticação digital do documento faz prova de que, na data e hora em que ela foi realizada, a empresa **NACIONAL PNEUS EIRELI EPP** tinha posse de um documento com as mesmas características que foram reproduzidas na cópia autenticada, sendo da empresa **NACIONAL PNEUS EIRELI EPP** a responsabilidade, única e exclusiva, pela idoneidade do documento apresentado a este Cartório.

Esta DECLARAÇÃO foi emitida em **18/02/2019 15:50:05 (hora local)** através do sistema de autenticação digital do Cartório Azevêdo Bastos, de acordo com o Art. 1º, 10º e seus §§ 1º e 2º da MP 2200/2001, como também, o documento eletrônico autenticado contendo o Certificado Digital do titular do Cartório Azevêdo Bastos, poderá ser solicitado diretamente a empresa **NACIONAL PNEUS EIRELI EPP** ou ao Cartório pelo endereço de e-mail autentica@azevedobastos.not.br

Para informações mais detalhadas deste ato, acesse o site <https://autdigital.azevedobastos.not.br> e informe o *Código de Consulta desta Declaração*.

Código de Consulta desta Declaração: 1174920

A consulta desta Declaração estará disponível em nosso site até **11/02/2020 16:27:52 (hora local)**.

¹**Código de Autenticação Digital:** 76471102191318010199-1

²**Legislações Vigentes:** Lei Federal n° 8.935/94, Lei Federal n° 10.406/2002, Medida Provisória n° 2200/2001, Lei Federal n° 13.105/2015, Lei Estadual n° 8.721/2008, Lei Estadual n° 10.132/2013 e Provimento CGJ N° 003/2014.

O referido é verdade, dou fé.

CHAVE DIGITAL

00005b1d734fd94f057f2d69fe6bc05b17e2505c66e1c6a4a96c53e849e782413520410098a3d77d4b3edf2dbd549a9b767c23430487b6c64d45b83d5d32e9a1a174fa7f453caf80d4b5999dfe590469

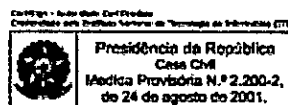

R
24/179



MUNICÍPIO DE DONA EMMA ESTADO DE SANTA CATARINA

CNPJ nº. 83.102.426/0001-83

Rua Alberto Koglin nº. 3493 – Centro – 89.155-000 – Dona Emma – SC
Fone/Fax: (47) 3364-2800 – E-mail: prefeitura@donaemma.sc.gov.br

ATESTADO DE CAPACIDADE TÉCNICA

ITAMAR CHRISTÓVÃO DA SILVA, inscrito no CPF sob nº. 827.603.739-91 e portadora da Carteira de Identidade com RG nº. 2.912.334, expedida pela SSP/SC, Presidente da Comissão Permanente de Licitações do Município de Dona Emma, Estado de Santa Catarina, atesta para os devidos fins e efeitos legais que a empresa **NACIONAL PNEUS EIRELI - EPP**, pessoa jurídica de direito privado inscrita no CNPJ sob nº. 27.879.590/0001-20, estabelecida na Avenida Sete de Setembro, nº 238, Bairro Pinheiro, Município de Tapejara, Estado do Rio Grande do Sul, cumpriu com aptidão os objetos contratados com o Município de Dona Emma, sendo estes o fornecimento de pneus e protetores de aro para a frota de veículos e equipamentos deste Município, conforme lista abaixo.

PNEU 10.00 - 20 BORRACHUDO RADIAL COM 16 LONAS
PNEU 12.5 / 80 R 18 COM 10 LONAS
PNEU 14.00 - 24 COM 16 LONAS G2/L2, APLICAÇÃO "OTR", COM PROFUNDIDADE DE SULCO DE NO MÍNIMO 24 MM.
PNEU 17.5 - 25 COM 16 LONAS
PNEU 18.5 / R 14 COM 8 LONAS
PNEU 19.5 L 24 R4 COM 12 LONAS
PNEU 275 / 80 R 22.5 BORRACHUDO RADIAL COM 16 LONAS
PNEU AGRÍCOLA 12.4 - 24 COM 10 LONAS
PNEU AGRÍCOLA 14.9 - 24 COM 10 LONAS
PNEU AGRÍCOLA 18.4 - 34 COM 10 LONAS
PROTETOR PARA ARO 24

Atesto, ainda, que os produtos fornecidos foram de qualidade satisfatória, não existindo, em nossos registros, até a presente data, fatos que desabonem sua conduta e responsabilidade com as obrigações assumidas.

Sendo verdade o acima exposto, firma o presente Atestado, para que dele possam surtir e gerar os jurídicos e legais efeitos.

Dona Emma (SC), 08 de junho de 2018.

ESCRIVANIA DE PAZ DE DONA EMMA

Rua Alberto Koglin, 3789, sl. 07 - Centro - Dona Emma/SC

RECONHECIMENTO Nº 935878

RECONHEÇO a assinatura por AUTÊNTICA de

(1) ITAMAR CHRISTOVÃO DA SILVA

Dona Emma, 08 de junho de 2018.

Em Test. da verdade.

GUILHERME RODRIGUES FRANCO - Substituto Legal

Inscrições: Inscrit. e selo fiscal - Sefip; Selo Digital de Fiscalização - Selo

Isento ESR7883-BYAL

Confira os dados do ato em: selo.tjsc.jus.br

ITAMAR CHRISTÓVÃO DA SILVA
Presidente da Comissão permanente de Licitações
Município de Dona Emma

Escritório de Paz
Dona Emma - SC

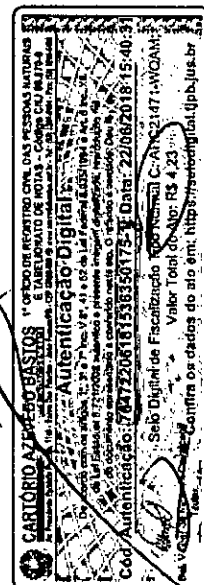

25/27

R

REPÚBLICA FEDERATIVA DO BRASIL
ESTADO DA PARAÍBA
CARTÓRIO AZEVEDO BASTOS
FUNDADO EM 1888
PRIMEIRO REGISTRO CIVIL DE NASCIMENTO E ÓBITOS E PRIVATIVO DE CASAMENTOS, INTERDIÇÕES E TUTELAS DA COMARCA DE
JOÃO PESSOA

Av. Epitácio Pessoa, 1145 Bairro dos Estados 58030-00, João Pessoa PB
Tel.: (83) 3244-5404 / Fax: (83) 3244-5484
http://www.azevedobastos.not.br
E-mail: cartorio@azevedobastos.not.br



DECLARAÇÃO DE SERVIÇO DE AUTENTICAÇÃO DIGITAL

O Bel. Válber Azevêdo de Miranda Cavalcanti, Oficial do Primeiro Registro Civil de Nascimentos e Óbitos e Privativo de Casamentos, Interdições e Tutelas com atribuição de autenticar e reconhecer firmas da Comarca de João Pessoa Capital do Estado da Paraíba, em virtude de Lei, etc...

DECLARA para os devidos fins de direito que, o documento em anexo identificado individualmente em cada *Código de Autenticação Digital* ou na referida sequência, foi autenticados de acordo com as Legislações e normas vigentes².

DECLARO ainda que, para garantir transparência e segurança jurídica de todos os atos oriundos dos respectivos serviços de Notas e Registros do Estado da Paraíba, a Corregedoria Geral de Justiça editou o Provimento CGJPB N° 003/2014, determinando a inserção de um código em todos os atos notoriais e registrais, assim, cada Selo Digital de Fiscalização Extrajudicial contém um código único (por exemplo: **Selo Digital: ABC12345-X1X2**) e dessa forma, cada autenticação processada pela nossa Serventia pode ser confirmada e verificada tantas vezes quanto for necessário através do site do Tribunal de Justiça do Estado da Paraíba, endereço <http://corregedoria.tjpb.jus.br/selo-digital/>

A autenticação digital do documento faz prova de que, na data e hora em que ela foi realizada, a empresa **NACIONAL PNEUS EIRELI EPP** tinha posse de um documento com as mesmas características que foram reproduzidas na cópia autenticada, sendo da empresa **NACIONAL PNEUS EIRELI EPP** a responsabilidade, única e exclusiva, pela idoneidade do documento apresentado a este Cartório.

Esta DECLARAÇÃO foi emitida em **21/06/2019 14:33:11 (hora local)** através do sistema de autenticação digital do Cartório Azevêdo Bastos, de acordo com o Art. 1º, 10º e seus §§ 1º e 2º da MP 2200/2001, como também, o documento eletrônico autenticado contendo o Certificado Digital do titular do Cartório Azevêdo Bastos, poderá ser solicitado diretamente a empresa **NACIONAL PNEUS EIRELI EPP** ou ao Cartório pelo endereço de e-mail autentica@azevedobastos.not.br

Para informações mais detalhadas deste ato, acesse o site <https://autdigital.azevedobastos.not.br> e informe o *Código de Consulta desta Declaração*.

Código de Consulta desta Declaração: 1014472

A consulta desta Declaração estará disponível em nosso site até **18/06/2020 14:19:39 (hora local)**.

¹**Código de Autenticação Digital:** 76472206181536350175-1

²**Legislações Vigentes:** Lei Federal n° 8.935/94, Lei Federal n° 10.406/2002, Medida Provisória n° 2200/2001, Lei Federal n° 13.105/2015, Lei Estadual n° 8.721/2008, Lei Estadual n° 10.132/2013 e Provimento CGJ N° 003/2014.

O referido é verdade, dou fé.

CHAVE DIGITAL

00005b1d734fd94f057f2d69fe6bc05b3c7b50902b71753ba5fb316a01c9957c10569a45813e258e322e1afc15d31e28767c23430487b6c64d45b83d5d32e9a164825e4fbb19deecde8e67ae5233531

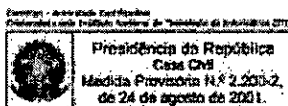



PREFEITURA MUNICIPAL DE INÁCIO MARTINS

ESTADO DO PARANÁ

RUA 7 DE SETEMBRO, 332 - CENTRO - CEP 85.155-000

Fone: (42) 3667 8000

ATESTADO DE CAPACIDADE TÉCNICA

Atesto para os devidos fins, em nome da Prefeitura Municipal de Inácio Martins, pessoa jurídica de direito público interno, inscrita no CNPJ sob nº: 76.178.029/0001-20, que a Empresa **NACIONAL PNEUS**, inscrita sob CNPJ nº: 27.879.590/0001-20, estabelecida na AV SETE DE SETEMBRO, 238 cidade TAPEJARA, Estado RS, CEP 99950000, Fone: (54) 3344-1174, é fornecedora de câmara de ar, pneus, e protetor de câmara de ar para frota municipal, e possui contratos firmados com esta municipalidade, verificando em nossos arquivos, até a presente data, não encontramos nada que a desabone, tal seja na qualidade, agilidade, eficiência e cumprimento de exigências estabelecidas em nossos contratos.

Inácio Martins, 08 de junho de 2018.

Edna Nogueira
Edna Nogueira

Diretora do Depto de Compras e Licitações

Decreto 013-17

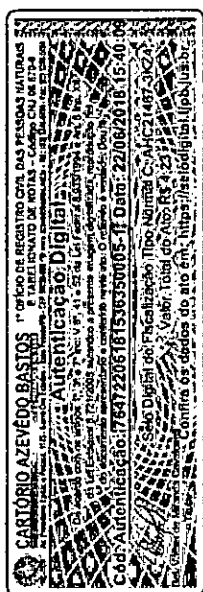

[Handwritten signature]
27/79

R

REPÚBLICA FEDERATIVA DO BRASIL
ESTADO DA PARAÍBA
CARTÓRIO AZEVEDO BASTOS
FUNDADO EM 1888
PRIMEIRO REGISTRO CIVIL DE NASCIMENTO E ÓBITOS E PRIVATIVO DE CASAMENTOS, INTERDIÇÕES E TUTELAS DA COMARCA DE
JOÃO PESSOA

Av. Epitácio Pessoa, 1145 Bairro dos Estados 58030-00, João Pessoa PB
Tel.: (83) 3244-5404 / Fax: (83) 3244-5484
http://www.azevedobastos.not.br
E-mail: cartorio@azevedobastos.not.br



DECLARAÇÃO DE SERVIÇO DE AUTENTICAÇÃO DIGITAL

O Bel. Válber Azevêdo de Miranda Cavalcanti, Oficial do Primeiro Registro Civil de Nascimentos e Óbitos e Privativo de Casamentos, Interdições e Tutelas com atribuição de autenticar e reconhecer firmas da Comarca de João Pessoa Capital do Estado da Paraíba, em virtude de Lei, etc...

DECLARA para os devidos fins de direito que, o documento em anexo identificado individualmente em cada *Código de Autenticação Digital* ou na referida sequência, foi autenticados de acordo com as Legislações e normas vigentes².

DECLARO ainda que, para garantir transparência e segurança jurídica de todos os atos oriundos dos respectivos serviços de Notas e Registros do Estado da Paraíba, a Corregedoria Geral de Justiça editou o Provimento CGJPB N° 003/2014, determinando a inserção de um código em todos os atos notoriais e registrais, assim, cada Selo Digital de Fiscalização Extrajudicial contém um código único (por exemplo: **Selo Digital: ABC12345-X1X2**) e dessa forma, cada autenticação processada pela nossa Serventia pode ser confirmada e verificada tantas vezes quanto for necessário através do site do Tribunal de Justiça do Estado da Paraíba, endereço <http://corregedoria.tjpb.jus.br/selo-digital/>

A autenticação digital do documento faz prova de que, na data e hora em que ela foi realizada, a empresa **NACIONAL PNEUS EIRELI EPP** tinha posse de um documento com as mesmas características que foram reproduzidas na cópia autenticada, sendo da empresa **NACIONAL PNEUS EIRELI EPP** a responsabilidade, única e exclusiva, pela idoneidade do documento apresentado a este Cartório.

Esta DECLARAÇÃO foi emitida em **21/06/2019 14:31:36 (hora local)** através do sistema de autenticação digital do Cartório Azevêdo Bastos, de acordo com o Art. 1º, 10º e seus §§ 1º e 2º da MP 2200/2001, como também, o documento eletrônico autenticado contendo o Certificado Digital do titular do Cartório Azevêdo Bastos, poderá ser solicitado diretamente a empresa **NACIONAL PNEUS EIRELI EPP** ou ao Cartório pelo endereço de e-mail autentica@azevedobastos.not.br

Para informações mais detalhadas deste ato, acesse o site <https://autdigital.azevedobastos.not.br> e informe o *Código de Consulta desta Declaração*.

Código de Consulta desta Declaração: 1014474

A consulta desta Declaração estará disponível em nosso site até **18/06/2020 14:19:39 (hora local)**.

Código de Autenticação Digital: 76472206181536350005-1

Legislações Vigentes: Lei Federal n° 8.935/94, Lei Federal n° 10.406/2002, Medida Provisória n° 2200/2001, Lei Federal n° 13.105/2015, Lei Estadual n° 8.721/2008, Lei Estadual n° 10.132/2013 e Provimento CGJ N° 003/2014.

O referido é verdade, dou fé.

CHAVE DIGITAL

00005b1d734fd94f057f2d69fe6bc05b3c7b50902b71753ba5fb316a01c9957c6d1b8497d7aff42153f6f255f70fa5ea767c23430487b6c64d45b83d5d32e9a1bb7fe1c019997af0204b4f6ca34e763d

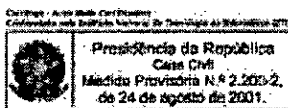

[Assinatura manuscrita]
28/7/19
R

27.879.590/0001-20

NACIONAL PNEUS EIRELI EPP

Av. Seto de Setembro, 238
CEP 99.550-000
Tapejara - RS

DECLARAÇÃO EM CUMPRIMENTO DO DISPOSTO NO INCISO XXXIII DO ARTIGO 7º DA
CONSTITUIÇÃO FEDERAL

PREGÃO PRESENCIAL Nº 19/2019

A empresa Nacional Pneus Eireli - EPP., inscrita no CNPJ n. 27.879.590/0001-20, por intermédio de seu representante legal, Sr. (a) Arnaldo Luiz Moreti, portador (a) da Carteira de Identidade n. 6017236529, CPF n. 445.072.910-20, DECLARA, para fins do disposto no inciso V, do art. 27, da Lei 8.666/93, acrescido pela Lei 9.854, de 27 de outubro de 1999, que não emprega menor de dezoito anos em trabalho noturno, perigoso ou insalubre e não emprega menor de dezesseis anos.

Ressalva:

Emprega menor, a partir de quatorze anos, na condição de aprendiz () sim não.

Tapejara(RS), em 18 de Junho de 2019.

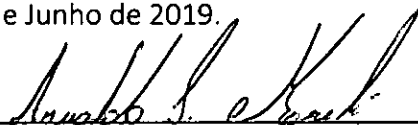

Nacional Pneus Eireli - EPP
CNPJ nº. 27.879.590/0001-20
Arnaldo Luiz Moreti
CPF: 445.072.910-20
RG: 6017236529
Procurador

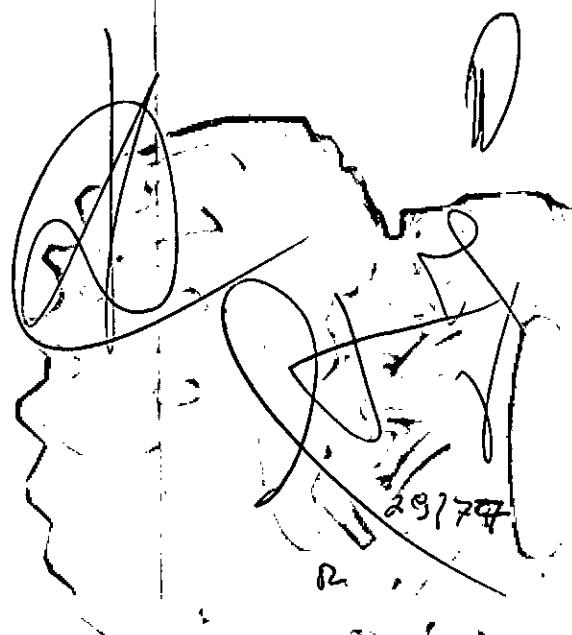



000366

27.879.590/0001-20
NACIONAL PNEUS EIRELI EPPAv. Sete de Setembro, 238
CEP 99.350-000
Tapejara - RS

PREGÃO PRESENCIAL N° 19/2019

DECLARAÇÃO DE COMPROMISSO E IDONEIDADE

Declaração de Compromisso e Idoneidade

A Nacional PneuS Eireli - EPP, inscrita no CNPJ/MF nº. 27.879.590/0001-20, por intermédio do seu representante legal abaixo assinado, declara sob as penalidades da lei, para fins de participação no Pregão Presencial nº 19/2019 que:

- os documentos que compõem o edital foram colocados à disposição e tomou conhecimento de todas as informações;
- não se encontra declarada inidônea para licitar ou contratar com órgãos da Administração Pública Federal, Estadual, Municipal e do Distrito Federal; e
- inexistem fatos impeditivos à sua habilitação, estando ciente da obrigatoriedade de declarar ocorrências posteriores.

Tapejara(RS), em 18 de Junho de 2019.

Nacional PneuS Eireli - EPP
CNPJ nº. 27.879.590/0001-20
Arnaldo Luiz Moreti
CPF: 445.072.910-20
RG: 6017236529
Procurador





Site do Inmetro



Certificados

Produtos

Serviços

Empresas

Organismos Acreditados

Produtos e Serviços com Conformidade Avaliada



Certificados

Resultado da Consulta:

- 1 Certificado(s)
- 2 Produtos(s)
- 0 Serviços(s)

Página 1

Certificador: IQA - Nº Certificado: 04P-0005.14-12 Tipo: Produto Emissão: 29/05/2001

Validade:

07/04/2020 Status do Certificado: Ativo Doc.Normativo

CNPJ/CPF	Razão Social / Nome (PF)	Nome fantasia	Endereço	Status	Papel da empresa
60500246001630	GOODYEAR DO BRASIL PRODUTOS DE BORRACHA LTDA.	GOODYEAR DO BRASIL PRODUTOS DE BORRACHA	VIA ANHANGUERA, KM 128, -- SALTO GRANDE - AMERICANA, SP - BRASIL	ATIVO	REPRESENTANTE LEGAL
	GOODYEAR INNOVATION CENTER AKRON	GOODYEAR INNOVATION CENTER - AKRON	TECH WAY DRIVE BLDGS. 45, 60-65, 70-77, 113, 800, 1376 --- AKRON, OHIO, - ESTADOS UNIDOS	ATIVO	CENTRO DE TECNOLOGIA/DESENVOLVIMENTO

23

▼ Marca	▼ Modelo	▼ Importado	▼ Descrição
GOODYEAR	GOODYEAR 175/70R13 82T TL EDGE TOURING SL / 800951	NÃO	(F12) 2A2B1C4D3
GOODYEAR	GOODYEAR 175/70R13 82T TL KELLY EDGE TOURING SL / 800951	NÃO	(F12) 2A2B1C4D3

Nova Pesquisa

Certificados | Produtos | Serviços | Empresas | Organismos Acreditados



Handwritten signatures and marks:

31127



-----Site do Inmetro-----



- Certificados**
- Produtos
- Serviços
- Empresas
- Organismos Acreditados

Produtos e Serviços com Conformidade Avaliada



Certificados

Resultado da Consulta:

- 1 Certificado(s)
- 1 Produtos(s)
- 0 Serviços(s)

○ Página 1

Certificador: IQA N° Certificado: 04P-0005.14-60 Tipo: Produto Emissão: 29/05/2001 **Validade:**
07/04/2020 Status do Certificado: Ativo Doc.Normativo

CNPJ/CPF	Razão Social / Nome (PF)	Nome fantasia	Endereço	Status	Papel da empresa
60500246001630	GOODYEAR DO BRASIL PRODUTOS DE BORRACHA LTDA.	GOODYEAR DO BRASIL PRODUTOS DE BORRACHA	VIA ANHANGUERA, KM 128, -- SALTO GRANDE - AMERICANA, SP - BRASIL	ATIVO	REPRESENTANTE LEGAL
	GOODYEAR INNOVATION CENTER AKRON	GOODYEAR INNOVATION CENTER - AKRON	TECH WAY DRIVE BLDGS. 45, 60-65, 70-77, 113, 800, 1376 --- AKRON, OHIO, - ESTADOS UNIDOS	ATIVO	CENTRO DE TECNOLOGIA/DESENVOLVIMENTO
▼ Marca	▼ Modelo	▼ Importado	▼ Descrição		
GOODYEAR	GOODYEAR 175/80R14 88T TL KELLY EDGE SUV SL/ 801006	NÃO	(F60) 2A2B1C2D3		

24



Nova Pesquisa

Certificados | Produtos | Serviços | Empresas | Organismos Acreditados

[Handwritten signatures and marks]

R

34/27



----- Site do Inmetro -----

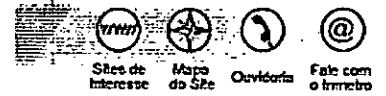

- Certificados
- Produtos
- Serviços
- Empresas
- Organismos Acreditados

Produtos e Serviços com Conformidade Avaliada

Certificados

Resultado da Consulta:

- 1 Certificado(s)
- 4 Produtos(s)
- 0 Serviços(s)

Certificador: IQA Nº Certificado: 04P-0026.14-01 Tipo: Produto Emissão: 27/05/2001 **Validade:**
08/06/2020 Status do Certificado: Ativo **Doc.Normativo**

CNPJ/CPF	Razão Social / Nome (PF)	Nome fantasia	Endereço	Status	Papel da empresa
60500248001630	GOODYEAR DO BRASIL PRODUTOS DE BORRACHA LTDA.	GOODYEAR DO BRASIL PRODUTOS DE BORRACHA	VIA ANHANGUERA, KM 128, -- SALTO GRANDE - AMERICANA, SP - BRASIL	ATIVO	REPRESENTANTE LEGAL
	GOODYEAR INNOVATION CENTER	GOODYEAR INNOVATION CENTER	AVENUE GORDON SMITH, --- COLMAR BERG, - LUXEMBURGO	ATIVO	CENTRO DE TECNOLOGIA/DESENVOLVIMENTO

▼ Marca	▼ Modelo	▼ Importado	▼ Descrição
GOODYEAR	GOODYEAR 205/50R17 89V TL EAGLE NCT5 A RUNONFLAT SL / 800272	SIM	(F01) 2A2B1C7D5
GOODYEAR	GOODYEAR 205/50R17 89V TL EAGLE NCT5 A RUNONFLAT SL / 800273	SIM	(F01) 2A2B1C7D5
GOODYEAR	GOODYEAR 205/50R17 89W TL EFFICIENTGRIP RUNONFLAT SL / 800274	SIM	(F01) 2A2B1C7D5
GOODYEAR	GOODYEAR 205/50R17 89Y TL EFFICIENTGRIP RUNONFLAT SL / 800275	SIM	(F01) 2A2B1C7D5

25



R
 32177

000870



Site do Inmetro



Certificados

Produtos

Serviços

Empresas

Organismos Acreditados

Produtos e Serviços com Conformidade Avaliada



Certificados

Resultado da Consulta:

- 1 Certificado(s)
- 2 Produtos(s)
- 0 Serviços(s)

Página 1

Certificador: IQA N° Certificado: 04P-0005.14-19 Tipo: Produto Emissão: 29/05/2001 **Validade:**
07/04/2020 Status do Certificado: Ativo **Doc.Normativo**

CNPJ/CPF	Razão Social / Nome (PF)	Nome fantasia	Endereço	Status	Papel da empresa
60500246001630	GOODYEAR DO BRASIL PRODUTOS DE BORRACHA LTDA.	GOODYEAR DO BRASIL PRODUTOS DE BORRACHA	VIA ANHANGUERA, KM 128, -- SALTO GRANDE - AMERICANA, SP - BRASIL	ATIVO	REPRESENTANTE LEGAL
	GOODYEAR INNOVATION CENTER AKRON	GOODYEAR INNOVATION CENTER - AKRON	TECH WAY DRIVE BLDGS. 45, 60-65, 70-77, 113, 800, 1376 - - - AKRON, OHIO, - ESTADOS UNIDOS	ATIVO	CENTRO DE TECNOLOGIA/DESENVOLVIMENTO
▼ Marca	▼ Modelo	▼ Importado	▼ Descrição		
25 GOODYEAR	GOODYEAR 205/75R16C 113/111Q TL CARGO MARATHON 2 / 801239	NÃO	(F19) 3A2B3C2		
GOODYEAR	GOODYEAR 205/75R16C 113/111Q TL G32 CARGO / 800408	NÃO	(F19) 3A2B3C2		



topo

Nova Pesquisa

Certificados | Produtos | Serviços | Empresas | Organismos Acreditados

33177

R



----- Site do Inmetro -----

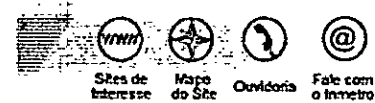

Certificados

Produtos

Serviços

Empresas

Organismos Acreditados

Produtos e Serviços com Conformidade Avaliada



Certificados

Resultado da Consulta:

1 Certificado(s)

12 Produtos(s)

0 Serviços(s)

○ Página 1

Certificador: IQA Nº Certificado: 04P-0005.14-04 Tipo: Produto Emissão: 29/05/2001 Validade: 07/04/2020 Status do Certificado: Ativo Doc.Normativo

CNPJ/CPF	Razão Social / Nome (PF)	Nome fantasia	Endereço	Status	Papel da empresa
60500246001630	GOODYEAR DO BRASIL PRODUTOS DE BORRACHA LTDA.	GOODYEAR DO BRASIL PRODUTOS DE BORRACHA	VIA ANHANGUERA, KM 128, -- SALTO GRANDE - AMERICANA, SP - BRASIL	ATIVO	REPRESENTANTE LEGAL
	GOODYEAR INNOVATION CENTER AKRON	GOODYEAR INNOVATION CENTER - AKRON	TECH WAY DRIVE BLDGS. 45, 60-65, 70-77, 113, 800, 1376 --- AKRON, OHIO, - ESTADOS UNIDOS	ATIVO	CENTRO DE TECNOLOGIA/DESENVOLVIMENTO

▼ Marca	▼ Modelo	▼ Importado	▼ Descrição
GOODYEAR	GOODYEAR 185/65R14 86H TL EFFICIENTGRIP PERFORMANCE SL / 800294	NÃO	(F04) 2A2B1C5D4
GOODYEAR	GOODYEAR 185/65R15 88H TL EFFICIENTGRIP PERFORMANCE SL / 800295	SIM	(F04) 2A2B1C5D4
GOODYEAR	GOODYEAR 185/65R15 88H TL EFFICIENTGRIP PERFORMANCE SL / 801046	NÃO	(F04) 2A2B1C5D4
GOODYEAR	GOODYEAR 185/65R15 88H TL EFFICIENTGRIP PERFORMANCE SL / 801052	NÃO	(F04) 2A2B1C5D4
GOODYEAR	GOODYEAR 185/65R15 88H TL EFFICIENTGRIP PERFORMANCE SL / 801292	SIM	(F04) 2A2B1C5D4
24 GOODYEAR	GOODYEAR 185/65R15 91H TL EFFICIENTGRIP PERFORMANCE SL / 800296	NÃO	(F04) 2A2B1C5D4
GOODYEAR	GOODYEAR 185/65R15 91H TL EFFICIENTGRIP PERFORMANCE SL / 801059	NÃO	(F04) 2A2B1C5D4
GOODYEAR	GOODYEAR 205/65R15 94H TL EFFICIENTGRIP PERFORMANCE SL / 800297	NÃO	(F04) 2A2B1C5D4
GOODYEAR	GOODYEAR 205/65R16 95H TL EFFICIENTGRIP SUV SL / 800945	NÃO	(F04) 2A2B1C5D4
GOODYEAR	GOODYEAR 215/65R16 98H TL EFFICIENTGRIP SUV SL / 800298	NÃO	(F04) 2A2B1C5D4
GOODYEAR	GOODYEAR 225/65R17 102H TL EFFICIENTGRIP SUV SL / 800299	NÃO	(F04) 2A2B1C5D4
GOODYEAR	GOODYEAR 265/65R17 112H TL EFFICIENTGRIP SUV SL / 800300	NÃO	(F04) 2A2B1C5D4



34177

R

000872

35177

R

BRASIL

Serviços Barra GovBr



----- Site do Inmetro -----



Certificados

Produtos

Serviços

Empresas

Organismos Acreditados

Produtos e Serviços com Conformidade Avaliada



Certificados

Resultado da Consulta:

- 1 Certificado(s)
- 1 Produtos(s)
- 0 Serviços(s)

○ Página 1

Certificador: IQA N° Certificado: 04P-0005.14-25 Tipo: Produto Emissão: 29/05/2001
 07/04/2020 Status do Certificado: Ativo Doc.Normativo

Validade:

CNPJ/CPF	Razão Social / Nome (PF)	Nome fantasia	Endereço	Status	Papel da empresa
60500246001630	GOODYEAR DO BRASIL PRODUTOS DE BORRACHA LTDA.	GOODYEAR DO BRASIL PRODUTOS DE BORRACHA	VIA ANHANGUERA, KM 128, -- SALTO GRANDE - AMERICANA, SP - BRASIL	ATIVO	REPRESENTANTE LEGAL
	GOODYEAR INNOVATION CENTER AKRON	GOODYEAR INNOVATION CENTER - AKRON	TECH WAY DRIVE BLDGS. 45, 60-65, 70-77, 113, 800, 1376 --- AKRON, OHIO, - ESTADOS UNIDOS	ATIVO	CENTRO DE TECNOLOGIA/DESENVOLVIMENTO
▼ Marca	▼ Modelo	▼ Importado	▼ Descrição		
GOODYEAR	GOODYEAR STEELMARK AGS 7/800831	NÃO	(F25) 4A2B7C1		

28

Nova Pesquisa

Certificados | Produtos | Serviços | Empresas | Organismos Acreditados



Handwritten signature and scribbles

36177

R



----- Site do Inmetro ----- ▾



- Certificados
- Produtos
- Serviços
- Empresas
- Organismos Acreditados

Produtos e Serviços com Conformidade Avaliada

Certificados

Resultado da Consulta:

- 1 Certificado(s)
- 1 Produtos(s)
- 0 Serviços(s)

○ Página 1

Certificador: IQA Nº Certificado: 04P-0701.01-01 Tipo: Produto Emissão: 08/02/2019 **Validade:**
08/02/2023 Status do Certificado: Ativo Doc.Normativo

CNPJ/CPF	Razão Social / Nome (PF)	Nome fantasia	Endereço	Status	Papel da empresa
60500246001630	GOODYEAR DO BRASIL PRODUTOS DE BORRACHA LTDA.	GOODYEAR DO BRASIL PRODUTOS DE BORRACHA	VIA ANHANGUERA, KM 128, - SALTO GRANDE - AMERICANA, SP - BRASIL	ATIVO	REPRESENTANTE LEGAL
	WEIHAI HUAMAO RUBBER SCIENCE AND TECHNOLOGY BRANCH COMPANY OF TRIANGLE TYRE CO.,LTD		EAST OF TAIWAN ROAD , NEW INDUSTRY ZONE, ---, - CHINA	ATIVO	CENTRO DE TECNOLOGIA/FABRICANTE

▼ Marca	▼ Modelo	▼ Importado	▼ Descrição
GOODYEAR	GOODYEAR 215/75R17.5 225/45R17 TL STEELMARK AHS / 802000	SIM	(F01) 4A2B2C2

31



Nova Pesquisa

Certificados | Produtos | Serviços | Empresas | Organismos Acreditados

Handwritten signature and date: 31/07/19

BRASIL

Serviços Barra GovBr

000375



Site do Inmetro

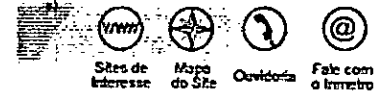

Certificados

Produtos

Serviços

Empresas

Organismos Acreditados

Produtos e Serviços com Conformidade Avaliada



Certificados

Resultado da Consulta:

- 1 Certificado(s)
- 1 Produtos(s)
- 0 Serviços(s)

Página 1

Certificador: IQA N° Certificado: 04P-0005.14-23 Tipo: Produto Emissão: 29/05/2001 **Validade:**
07/04/2020 Status do Certificado: Ativo **Doc.Normativo**

CNPJ/CPF	Razão Social / Nome (PF)	Nome fantasia	Endereço	Status	Papel da empresa
60500246001630	GOODYEAR DO BRASIL PRODUTOS DE BORRACHA LTDA.	GOODYEAR DO BRASIL PRODUTOS DE BORRACHA	VIA ANHANGUERA, KM 128, -- SALTO GRANDE - AMERICANA, SP - BRASIL	ATIVO	REPRESENTANTE LEGAL
	GOODYEAR INNOVATION CENTER AKRON	GOODYEAR INNOVATION CENTER - AKRON	TECH WAY DRIVE BLDGS. 45, 60-65, 70-77, 113, 800, 1376 --- AKRON, OHIO, - ESTADOS UNIDOS	ATIVO	CENTRO DE TECNOLOGIA/DESENVOLVIMENTO
▼ Marca	▼ Modelo	▼ Importado	▼ Descrição		
GOODYEAR	GOODYEAR 10.00R20 146/143L TT STEELMARK AGS 7 800428	SIM	(F23) 4A2B5C1		

32



Nova Pesquisa

Certificados | Produtos | Serviços | Empresas | Organismos Acreditados

[Handwritten signatures and marks]

38/77

R



Site do Inmetro



Certificados

Produtos

Serviços

Empresas

Organismos Acreditados

Produtos e Serviços com Conformidade Avaliada

Certificados

Resultado da Consulta:

- 1 Certificado(s)
- 2 Produtos(s)
- 0 Serviços(s)

O Página 1

Certificador: IQA N° Certificado: 04P-0005.14-23 Tipo: Produto Emissão: 29/05/2001
 07/04/2020 Status do Certificado: Ativo Doc.Normativo

Validade:

CNPJ/CPF	Razão Social / Nome (PF)	Nome fantasia	Endereço	Status	Papel da empresa
60500246001630	GOODYEAR DO BRASIL PRODUTOS DE BORRACHA LTDA.	GOODYEAR DO BRASIL PRODUTOS DE BORRACHA	VIA ANHANGUERA, KM 128, -- SALTO GRANDE - AMERICANA, SP - BRASIL	ATIVO	REPRESENTANTE LEGAL
	GOODYEAR INNOVATION CENTER AKRON	GOODYEAR INNOVATION CENTER - AKRON	TECH WAY DRIVE BLDGS. 45, 60-65, 70-77, 113, 800, 1376 --- AKRON, OHIO, - ESTADOS UNIDOS	ATIVO	CENTRO DE TECNOLOGIA/DESENVOLVIMENTO

33

▼ Marca	▼ Modelo	▼ Importado	▼ Descrição
GOODYEAR	GOODYEAR 10.00R20 146/143K TT KELLY KS4617800786	NÃO	(F23) 4A2B5C1
GOODYEAR	GOODYEAR 10.00R20 146/143K TT KELLY KS481 / 800427	NÃO	(F23) 4A2B5C1

Nova Pesquisa

Certificados | Produtos | Serviços | Empresas | Organismos Acreditados



Handwritten signature and date: 3/9/2019



----- Site do Inmetro ----- ▾

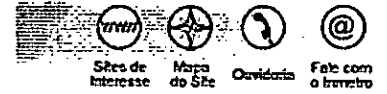

Certificados

Produtos

Serviços

Empresas

Organismos Acreditados

Produtos e Serviços com Conformidade Avaliada



Certificados

Resultado da Consulta:

- 1 Certificado(s)
- 2 Produtos(s)
- 0 Serviços(s)

O Página 1

Certificador: IQA N° Certificado: 04P-0005.14-26 Tipo: Produto Emissão: 29/05/2001 **Validade:**
07/04/2020 Status do Certificado: Ativo Doc.Normativo

CNPJ/CPF	Razão Social / Nome (PF)	Nome fantasia	Endereço	Status	Papel da empresa
60500246001630	GOODYEAR DO BRASIL PRODUTOS DE BORRACHA LTDA.	GOODYEAR DO BRASIL PRODUTOS DE BORRACHA	VIA ANHANGUERA, KM 128, -- SALTO GRANDE - AMERICANA, SP - BRASIL	ATIVO	REPRESENTANTE LEGAL
	GOODYEAR INNOVATION CENTER AKRON	GOODYEAR INNOVATION CENTER - AKRON	TECH WAY DRIVE BLDGS. 45, 60-65, 70-77, 113, 800, 1376 --- AKRON, OHIO, - ESTADOS UNIDOS	ATIVO	CENTRO DE TECNOLOGIA/DESENVOLVIMENTO
▼ Marca	▼ Modelo	▼ Importado	▼ Descrição		
GOODYEAR	GOODYEAR 295/80R22.5 152/148L TL STEELMARK AGD / 800455	NÃO	(F26) 4A2B7C2		
36 GOODYEAR	GOODYEAR 295/80R22.5 152/148L TL STEELMARK AGS7800456	NÃO	(F26) 4A2B7C2		



Nova Pesquisa

Certificados | Produtos | Serviços | Empresas | Organismos Acreditados



Site do Inmetro

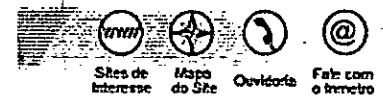

Certificados

Produtos

Serviços

Empresas

Organismos Acreditados



Produtos e Serviços com Conformidade Avaliada

Certificados

Resultado da Consulta:

- 1 Certificado(s)
- 1 Produtos(s)
- 0 Serviços(s)

Página 1

Certificador: IQA Nº Certificado: 04P-0005.14-28 Tipo: Produto Emissão: 29/05/2001 **Validade:**
07/04/2020 Status do Certificado: Ativo **Doc.Normativo**

CNPJ/CPF	Razão Social / Nome (PF)	Nome fantasia	Endereço	Status	Papel da empresa
60500246001630	GOODYEAR DO BRASIL PRODUTOS DE BORRACHA LTDA.	GOODYEAR DO BRASIL PRODUTOS DE BORRACHA	VIA ANHANGUERA, KM 128, -- SALTO GRANDE - AMERICANA, SP - BRASIL	ATIVO	REPRESENTANTE LEGAL
	GOODYEAR INNOVATION CENTER AKRON	GOODYEAR INNOVATION CENTER - AKRON	TECH WAY DRIVE BLDGS. 45, 60-65, 70-77, 113, 800, 1376 --- AKRON, OHIO, - ESTADOS UNIDOS	ATIVO	CENTRO DE TECNOLOGIA/DESENVOLVIMENTO
▼ Marca	▼ Modelo	▼ Importado	▼ Descrição		
37 GOODYEAR	GOODYEAR 275/60R22.5 149/146L TL STEELMARK AGST800479	SIM	(F28) 4A2B6C2		

Nova Pesquisa

Certificados | Produtos | Serviços | Empresas | Organismos Acreditados

CERTIFICADO DE GARANTIA



PNEUS DE AUTOMÓVEIS, SUVs E PICK-UPS,
VANS E UTILITÁRIOS LEVES

GUIA DE UTILIZAÇÃO, MANUTENÇÃO E SEGURANÇA



CADASTRO DO
CONSUMIDOR

• PREENCHIMENTO OBRIGATORIO
• NÃO DESTACAR
• ANEXAR NOTA FISCAL DE COMPRA

Nome: _____

Nota fiscal dos pneus nº: _____

Carimbo do revendedor: _____

GOODYEAR

000879

D
R
41178
R

LEIA CUIDADOSAMENTE ESTE CERTIFICADO. MANTENHA-O SEMPRE AO SEU ALCANCE E CONSULTE-O SEMPRE QUE TIVER DÚVIDAS. ELE É NECESSÁRIO AO ATENDIMENTO EM GARANTIA JUNTO À NOTA FISCAL DE COMPRA.

000980

Os pneus fabricados pela Goodyear possuem garantia de 5 anos contra anormalidades de fabricação, devidamente constatadas por técnicos da Goodyear ou por técnicos credenciados da rede de revendedores. O período de 5 anos é contado a partir da data da nota fiscal de compra do pneu ou veículo novo como equipamento original. Caso esta venha a faltar, será considerada a data de fabricação (DOT) e compreende os 3 primeiros meses de garantia legal, acrescidos de 4 anos e 9 meses de garantia contratual, oferecida pela Goodyear.



CONDIÇÕES LEGAIS E CONTRATUAIS DE GARANTIA PARA PNEUS DE AUTOMÓVEIS, SUVs E PICK-UPS, VANS E UTILITÁRIOS LEVES

- Nos 3 primeiros meses da data de sua compra, caso seja constatada qualquer anormalidade de fabricação, haverá substituição do pneu sem ônus para o consumidor.
- Após os 3 primeiros meses da data da compra, sendo constatada a anormalidade, haverá substituição do pneu, cobrando-se apenas o valor proporcional ao desgaste do pneu, nas seguintes condições:
 - Desgastes de 0% a 25%: substituição integral do produto.
 - Desgastes de 26% a 100% (limitados a 1,6 mm de profundidade do sulco): cobrança proporcional.

Ex.: se o pneu apresentar um desgaste de 30% na banda de rodagem, serão cobrados 30% do valor do pneu. O valor será cobrado sobre o preço de venda do pneu ao consumidor, referente ao dia da entrega em substituição, com seus respectivos tributos. A presente garantia se restringe a pneus fabricados pela Goodyear em sua banda original, até a profundidade remanescente de desenho de 1,6 mm.

As garantias legal e contratual dos produtos fabricados pela Goodyear não se aplicam quando constatados:

000881

- Uso incorreto da pressão de ar.
- Avarias acidentais, como furos, penetrações, rasgos, quebra da carcaça ou bolha no costado.
- Desalinhamento da direção do veículo ou desbalanceamento do conjunto pneu/roda.
- Irregularidades mecânicas no sistema de suspensão, amortecedores, direção e freios dos veículos.
- Alterações no projeto original do veículo que possam invalidar a garantia dos pneus.
- Instalação de medida de pneu não equivalente à original do veículo.
- Montagem e desmontagem incorretas dos pneus.
- Sobrecarga ou má distribuição da carga.
- Instalação de pneu com índice de carga e/ou símbolo de velocidade inferior aos exigidos pelo fabricante do veículo.
- Instalação indevida do pneu quanto à sua banda de rodagem em relação à sua posição no veículo ou ao tipo de serviço (exemplo: pneu para uso urbano em serviço fora de estrada e vice-versa).
- Utilização de pneus com objetivo de competições, exibições ou mesmo em práticas que contrariem a legislação brasileira de trânsito.
- Inscrições de semana e ano de fabricação e/ou DOTs raspados, adulterados ou ilegíveis.
- Sinais de envelhecimento (trincas, rachaduras, endurecimento da borracha, entre outros).
- Contaminação por produtos químicos, óleos, graxas, solventes ou qualquer tipo de produto derivado de petróleo.
- Rodas enferrujadas, trincadas, amassadas ou onduladas.
- Materiais químicos não especificados neste certificado, para vedação de perfurações ou cortes.
- Frenagens bruscas, patinagens e arrancadas.
- Utilização de câmara de ar em pneu sem câmara (*tubeless*).
- Utilização de protetores de pneus convencionais em pneus radiais e vice-versa.
- Câmara de ar com mais de dois reparos ou sem condições de uso.
- Consertos inadequados, que possam provocar falhas nos pneus.
- Que o reclamante da garantia não é o consumidor final do produto.
- Utilização, da linha *Run on Flat* (EMT), sem o sistema eletrônico integrado de monitoramento veicular de pressão de ar dos pneus.

A não observância de qualquer das condições acima implica a perda da garantia Goodyear. Qualquer reclamação deverá ser feita em um Revendedor Goodyear, em seu Serviço de Atendimento ao Consumidor (SAC) pelo telefone 0800-725-7638, pelo e-mail sac@goodyear.com ou pelo twitter.com/goodyearbr.

43177

R

000882

O cuidado especial com os pneus é fundamental para rodar com segurança, sem transtornos ou imprevistos. Leia com atenção este guia e mantenha-o sempre à mão, pois ele contém dicas importantes para uma maior vida útil dos pneus, ao mesmo tempo em que proporciona maior tranquilidade ao dirigir, para você e sua família.

ESCOLHA O PNEU ADEQUADO

A escolha do pneu correto representa maior economia para você e melhor desempenho para os seus pneus. A Goodyear dá algumas dicas para que você faça sua escolha na hora de trocar os pneus:

- Substitua os pneus por outros da mesma medida recomendada pelo fabricante do veículo (manual do veículo).
- No caso de pneus do tipo câmara, é fundamental a troca da câmara e do protetor.
- É recomendada a substituição da válvula ao montar um pneu novo.
- É recomendado não utilizar pneus de marcas ou desenhos de banda diferentes e/ou pneus novos com usados, no mesmo eixo do veículo.
- Ao repor apenas dois pneus (no caso de veículos de passeio), instale-os no eixo traseiro do veículo.
- Verifique se o desenho da banda de rodagem, o Índice de carga e o símbolo de velocidade são compatíveis com o recomendado pela montadora ou com o tipo de serviço do veículo.
- Nunca monte pneus de dimensões ou construções diferentes em um mesmo veículo, exceto quando indicado pela montadora do mesmo.
- Nunca utilize pneus de medidas e tipo de construção diferentes (radial ou convencional), no mesmo eixo do veículo.

LEITURA DO COSTADO DO PNEU

- | | |
|--|---|
| A Nome do fabricante | H Índice de carga |
| B Selo de Certificação do Inmetro | I Medida nominal do pneu |
| C País de fabricação | J Nome comercial |
| D Carga e pressão (máximas) | K Tipo de pneu:
(tubeless – sem câmara; tube type – com câmara) |
| E Estrutura do pneu | L Normas de segurança |
| F Tipo de construção | M DOT – dados sobre fabricação e período de produção |
| G Símbolo de velocidade | N Indicador de desgaste |

Handwritten notes and signatures:

44/27

R

Handwritten signature

000883

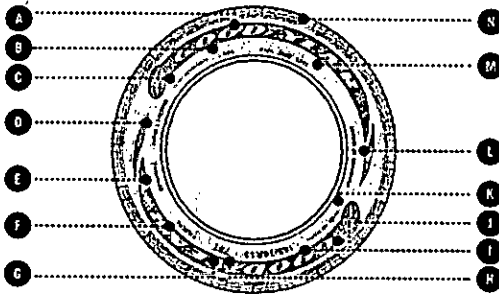

DADOS DE FABRICAÇÃO

O código DOT gravado na lateral do pneu indica sua conformidade com os padrões de segurança e fornece dados sobre a fabricação do pneu.

Exemplo: DOT Y16L 26X2 2515

Y16L Código da fábrica
26X2 Tipo de construção do pneu
2515 Semana e ano de construção
(25ª semana de 2015)

PARTES PRINCIPAIS DOS PNEUS

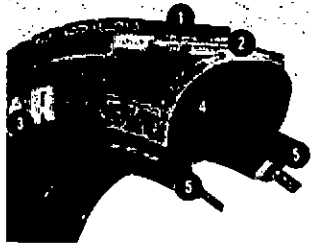

- 1 Banda de rodagem
- 2 Carcaça
- 3 Costado
- 4 Liner
- 5 Talões

A large, stylized handwritten signature or scribble in black ink, located on the right side of the page.

Handwritten signature and date. The date "4/9/77" is written inside a circle. There are also some other handwritten marks and a small arrow pointing upwards.

R

EQUIVALÊNCIA DE CARGA

Equivalência entre o Índice de Carga e Carga Máxima determinada para o pneu.

IC	KG	IC	KG	IC	KG	IC	KG	IC	KG	IC	KG
0	45	22	97,5	48	170	63	225	92	330	115	420
1	47,5	25	92,5	49	175	64	230	93	335	116	425
2	50	27	87,5	50	180	65	235	94	340	117	430
3	52,5	29	82,5	51	185	66	240	95	345	118	435
4	55	31	77,5	52	190	67	245	96	350	119	440
5	57,5	33	72,5	53	195	68	250	97	355	120	445
6	60	35	67,5	54	200	69	255	98	360	121	450
7	62,5	37	62,5	55	205	70	260	99	365	122	455
8	65	39	57,5	56	210	71	265	100	370	123	460
9	67,5	41	52,5	57	215	72	270	101	375	124	465
10	70	43	47,5	58	220	73	275	102	380	125	470
11	72,5	45	42,5	59	225	74	280	103	385	126	475
12	75	47	37,5	60	230	75	285	104	390	127	480
13	77,5	49	32,5	61	235	76	290	105	395	128	485
14	80	51	27,5	62	240	77	295	106	400	129	490
15	82,5	53	22,5	63	245	78	300	107	405	130	495
16	85	55	17,5	64	250	79	305	108	410	131	500
17	87,5	57	12,5	65	255	80	310	109	415	132	505
18	90	59	7,5	66	260	81	315	110	420	133	510
19	92,5	61	2,5	67	265	82	320	111	425	134	515
20	95	63	0	68	270	83	325	112	430	135	520
21	97,5	65	0	69	275	84	330	113	435	136	525
22	100	67	0	70	280	85	335	114	440	137	530
23	102,5	69	0	71	285	86	340	115	445	138	535
24	105	71	0	72	290	87	345	116	450	139	540
25	107,5	73	0	73	295	88	350	117	455	140	545
26	110	75	0	74	300	89	355	118	460	141	550
27	112,5	77	0	75	305	90	360	119	465	142	555
28	115	79	0	76	310	91	365	120	470	143	560
29	117,5	81	0	77	315	92	370	121	475	144	565
30	120	83	0	78	320	93	375	122	480	145	570
31	122,5	85	0	79	325	94	380	123	485	146	575
32	125	87	0	80	330	95	385	124	490	147	580
33	127,5	89	0	81	335	96	390	125	495	148	585
34	130	91	0	82	340	97	395	126	500	149	590
35	132,5	93	0	83	345	98	400	127	505	150	595
36	135	95	0	84	350	99	405	128	510	151	600
37	137,5	97	0	85	355	100	410	129	515	152	605
38	140	99	0	86	360	101	415	130	520	153	610
39	142,5	101	0	87	365	102	420	131	525	154	615
40	145	103	0	88	370	103	425	132	530	155	620
41	147,5	105	0	89	375	104	430	133	535	156	625
42	150	107	0	90	380	105	435	134	540	157	630
43	152,5	109	0	91	385	106	440	135	545	158	635
44	155	111	0	92	390	107	445	136	550	159	640
45	157,5	113	0	93	395	108	450	137	555	160	645
46	160	115	0	94	400	109	455	138	560	161	650
47	162,5	117	0	95	405	110	460	139	565	162	655
48	165	119	0	96	410	111	465	140	570	163	660
49	167,5	121	0	97	415	112	470	141	575	164	665
50	170	123	0	98	420	113	475	142	580	165	670
51	172,5	125	0	99	425	114	480	143	585	166	675
52	175	127	0	100	430	115	485	144	590	167	680
53	177,5	129	0	101	435	116	490	145	595	168	685
54	180	131	0	102	440	117	495	146	600	169	690
55	182,5	133	0	103	445	118	500	147	605	170	695
56	185	135	0	104	450	119	505	148	610	171	700
57	187,5	137	0	105	455	120	510	149	615	172	705
58	190	139	0	106	460	121	515	150	620	173	710
59	192,5	141	0	107	465	122	520	151	625	174	715
60	195	143	0	108	470	123	525	152	630	175	720
61	197,5	145	0	109	475	124	530	153	635	176	725
62	200	147	0	110	480	125	535	154	640	177	730
63	202,5	149	0	111	485	126	540	155	645	178	735
64	205	151	0	112	490	127	545	156	650	179	740
65	207,5	153	0	113	495	128	550	157	655	180	745
66	210	155	0	114	500	129	555	158	660	181	750
67	212,5	157	0	115	505	130	560	159	665	182	755
68	215	159	0	116	510	131	565	160	670	183	760
69	217,5	161	0	117	515	132	570	161	675	184	765
70	220	163	0	118	520	133	575	162	680	185	770
71	222,5	165	0	119	525	134	580	163	685	186	775
72	225	167	0	120	530	135	585	164	690	187	780
73	227,5	169	0	121	535	136	590	165	695	188	785
74	230	171	0	122	540	137	595	166	700	189	790
75	232,5	173	0	123	545	138	600	167	705	190	795
76	235	175	0	124	550	139	605	168	710	191	800
77	237,5	177	0	125	555	140	610	169	715	192	805
78	240	179	0	126	560	141	615	170	720	193	810
79	242,5	181	0	127	565	142	620	171	725	194	815
80	245	183	0	128	570	143	625	172	730	195	820
81	247,5	185	0	129	575	144	630	173	735	196	825
82	250	187	0	130	580	145	635	174	740	197	830
83	252,5	189	0	131	585	146	640	175	745	198	835
84	255	191	0	132	590	147	645	176	750	199	840
85	257,5	193	0	133	595	148	650	177	755	200	845
86	260	195	0	134	600	149	655	178	760	201	850
87	262,5	197	0	135	605	150	660	179	765	202	855
88	265	199	0	136	610	151	665	180	770	203	860
89	267,5	201	0	137	615	152	670	181	775	204	865
90	270	203	0	138	620	153	675	182	780	205	870
91	272,5	205	0	139	625	154	680	183	785	206	875
92	275	207	0	140	630	155	685	184	790	207	880
93	277,5	209	0	141	635	156	690	185	795	208	885
94	280	211	0	142	640	157	695	186	800	209	890
95	282,5	213	0	143	645	158	700	187	805	210	895
96	285	215	0	144	650	159	705	188	810	211	900
97	287,5	217	0	145	655	160	710	189	815	212	905
98	290	219	0	146	660	161	715	190	820	213	910
99	292,5	221	0	147	665	162	720	191	825	214	915
100	295	223	0	148	670	163	725	192	830	215	920

000884

EQUIVALÊNCIA DE VELOCIDADE

Equivalência entre o Símbolo de Velocidade e a Velocidade Máxima correspondente.

SÍMBOLO DE VELOCIDADE	VELOCIDADE (km/h)	SÍMBOLO DE VELOCIDADE	VELOCIDADE (km/h)	SÍMBOLO DE VELOCIDADE	VELOCIDADE (km/h)
A	50	E	110	S	180
B	60	F	120	T	200
C	70	G	130	U	210
D	80	H	140	V	230
E	90	I	150	W	250
F	100	J	160	X	270
G	110	K	170	Y	300

CONSERVE SEU VEÍCULO

Os pneus são apenas uma parte do complexo conjunto que forma a suspensão do veículo. A correta manutenção de rodas, rolamentos, buchas, válvulas, molas, amortecedores e demais peças contribui com a vida útil, o desempenho e a segurança dos pneus.

PRESSÃO DE AR

A pressão é um fator primordial na vida de um pneu. É o que mais afeta o desgaste do pneu e, consequentemente, reduz sua vida útil. Orientações:

Handwritten signature and date: 46/77

Handwritten letter: R

- Utilize sempre a pressão de ar recomendada pelo manual do fabricante do veículo. Para caminhões, ônibus e utilitários, utilize a pressão de ar relacionada à carga e à velocidade do veículo.
- Verifique as pressões semanalmente, sempre com os pneus frios e utilizando calibradores aferidos.
- Não se esqueça de calibrar o estepe.
- Jamais retire o ar quente dos pneus.
- Por ocasião da checagem das pressões, examine as válvulas e recoloque suas respectivas tampas.



ALINHAMENTO DO VEÍCULO

O alinhamento da direção pode prolongar a vida de seus pneus. A direção desalinhada faz com que o pneu se arraste lateralmente nas retas, provocando desgastes irregulares, comprometendo a dirigibilidade e a segurança do veículo. Pneus que "cantam" nas curvas e volantes que leimam em permanecer tortos nas retas são sintomas de desalinhamento.

Recomenda-se verificar ou refazer o alinhamento, no máximo, a cada 5.000 km.

Refazer o alinhamento:

- Após fortes impactos.
- Quando constatado desgaste irregular dos pneus.
- Quando os pneus forem substituídos ou houver rodizio entre eles.
- Quando forem substituídas peças da suspensão.



BALANCEAMENTO

A falta de balanceamento adequado provoca a oscilação do conjunto pneu/roda e transmite uma trepidação ao volante, reduzindo a vida útil dos pneus e provocando um grande desconforto ao dirigir.

Recomenda-se verificar ou refazer o balanceamento, no máximo, a cada 5.000 km, ou nas seguintes condições:

- Quando os pneus forem substituídos, montados ou desmontados (quando houver rodizio entre eles, verificar necessidade).
- Quando surgirem vibrações ou trepidações.
- Quando houver reparo no pneu.



CONsertos

Existem normas técnicas específicas para consertos e reparos em pneus.

- Os consertos de pneus radiais de automóveis, SUVs e pick-ups, ROF (EMT), vans e utilitários leves deverão ser feitos a frio ("macarrão" ou manchão a frio) e somente na região da banda de rodagem.
- Nunca se deve aplicar consertos nas laterais do pneu (região que vai desde o ombro até o talão-costado).
- Pneus com índice de velocidade até T (190 km/h) só poderão ter consertos feitos em furos que tenham no máximo 6 mm (medidos pelo lado interno do pneu) e não mais que um conserto por quadrante, ou seja, quatro consertos no máximo.

000885

R 47177

- Para pneus de camioneta radial, o tamanho máximo de conserto permitido é de 10 mm (com índice de velocidade até T — 190 km/h).
- Já para pneus com índice de velocidade H, V, W, Z (superior a 210 km/h), a quantidade máxima de consertos permitida é de apenas um.

RODÍZIO

Para se obter o máximo de rendimento de seus pneus, efetue um rodízio a cada 5.000 km. O rodízio serve para compensar as diferenças de desgastes, permitindo um aumento de quilometragem e eficiência.

Efetue o rodízio dos pneus conforme as indicações abaixo:

- Respeitar sempre o sentido de rotação, quando este for indicado nos pneus.
- Recomenda-se o uso de estepe no rodízio. Para esses casos, seguir a orientação abaixo:

000386

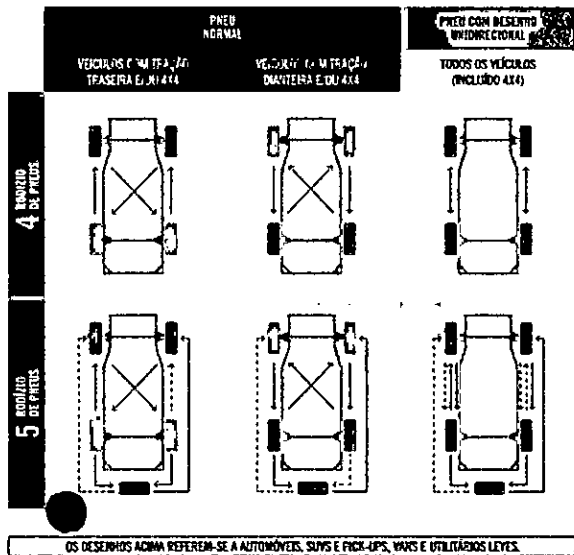

Handwritten notes and signatures at the bottom right of the page, including a large signature and the number 48177.



INDICADORES DE DESGASTE (Δ, T OU TWI)

Para que você possa transitar com segurança e saiba o momento exato de trocar os pneus, atente para os indicadores de desgaste, localizados no alto costado e marcados com o símbolo Δ, com o T ou as letras TWI.

Na direção dos indicadores, atente para as marcas em relevo na base dos sulcos.

Essas marcas indicam que o pneu atingiu o nível máximo de desgaste (1,6 mm de profundidade no sulco da banda de rodagem).

Pneus nessas condições devem ser imediatamente substituídos, conforme determinação do Código de Trânsito Brasileiro, pois comprometem a segurança do veículo.



000887



ARMAZENAGEM

A armazenagem de pneus deve ser feita em local seco e livre de matérias químicas.

Os pneus devem ser limpos e cobertos, a fim de evitar o acúmulo de água e a proliferação de insetos.

A armazenagem por períodos superiores a quatro semanas deve ser feita na posição vertical, em prateleiras com altura mínima de 10 cm do solo.

Veículos que permaneçam parados por longo período devem ser suspensos por cavaletes, para evitar deformações nos pneus.



HÁBITOS E COSTUMES AO DIRIGIR

Os hábitos e costumes de cada motorista exercem grande influência no desgaste e na durabilidade dos pneus de seu carro.

- Evite buracos e obstáculos. Os impactos e atritos podem causar avarias irreversíveis aos pneus.
- Alta velocidade causa o flexionamento excessivo da carcaça e superaquecimento dos pneus, acelerando seu desgaste.
- Evite fazer curvas em alta velocidade. Essa situação força o arraste dos pneus e causa um desgaste maior na área do ombro.
- Evite frenadas ou arrancadas bruscas. Essa prática favorece o desgaste irregular e acelerado da banda de rodagem.



SUBSTITUIÇÃO OBRIGATÓRIA DOS PNEUS

Os pneus devem ser imediatamente substituídos se apresentarem:

- Bolhas ou cortes nas laterais (costados).
- Avarias nos talões.
- Sinais de envelhecimento de materiais (ex.: rachaduras).
- Cortes e furos não reparáveis na banda de rodagem.
- Quando atingirem o nível máximo de desgaste (1,6 mm de profundidade no sulco da banda de rodagem).

Handwritten notes and signatures at the bottom right of the page, including a signature and the number 49179.



AVISO DE SEGURANÇA

A não observância de qualquer das orientações, requisitos e informações descritas neste certificado pode acarretar em riscos à segurança e implica a imediata perda da garantia dos produtos.



RECICLAGEM DE PNEUS — AJA CONSCIENTEMENTE

Em 25 de agosto de 1999, foi publicada a Resolução 252 do Conama, que determina a destinação ambientalmente adequada de pneus inservíveis. E sabe-se que pneus usados são focos de mosquitos e demoram anos para se degradarem, representando um sério risco à saúde e ao meio ambiente. A Goodyear e seus revendedores estão comprometidas com esse processo de crucial importância para o futuro de nosso planeta. Colabore você também, não deixando pneus em lugares abertos e deixando os pneus usados retirados de seu veículo na loja em que estiver estacionando a frota, para que possamos dar o destino ambientalmente correto, limpo, com certeza conseguiremos construir um lugar melhor para vivermos. As futuras gerações agradecerão!

PARA INFORMAÇÕES TÉCNICAS ADICIONAIS, CONSULTE NOSSO SITE OU NOSSA REDE DE REVENDIDORES.

RESPEITE OS LIMITES DE VELOCIDADE.

Copyright © 2017 - Goodyear do Brasil

Todos os direitos reservados. A reprodução total ou parcial deste material, por quaisquer meios ou meios, só poderá ser feita com o consentimento por escrito da Goodyear do Brasil.

www.goodyear.com.br
goodyearbr

0800 725 7638
sac@goodyear.com

2017



000888

R

50179

000839

São Paulo, 05 de dezembro de 2018.

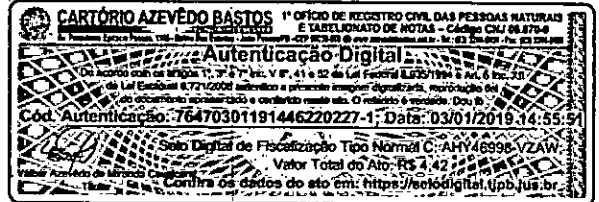

DECLARAÇÃO DE GARANTIA

GOODYEAR DO BRASIL PRODUTOS DE BORRACHA LTDA., garante seus pneus contra defeitos de fabricação por um período de 05 (cinco) anos, contados da data de compra do produto indicado na nota fiscal ou veículo novo como equipamento original. O período de 05 (cinco) anos compreende os 03 (três) primeiros meses de garantia legal, acrescido de 04 (quatro) anos e 09 (nove) meses de garantia contratual.

Na falta da nota fiscal, a garantia será concedida desde que seja comprovada a anomalia por um técnico da Goodyear ou da Revenda Oficial da Goodyear. Para estes casos é obrigatório que os pneus estejam dentro dos 05 (cinco) anos da fabricação, conforme exemplo:

DOT - Y1 6L 21T2 0610

Y1 - Fábrica em que o pneu foi produzido
 21T - Tipo e capacidade
 06 - Semanas de fabricação

6L - Medida do pneu
 2 - Categoria do pneu
 10 - Ano de fabricação

A presente declaração é válida até 05/12/2019.

Atenciosamente,

GOODYEAR DO BRASIL PRODUTOS DE BORRACHA LTDA.

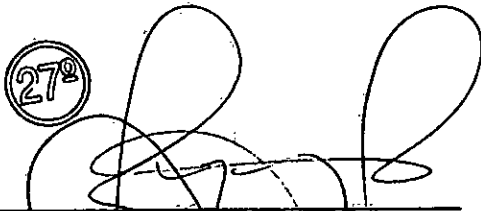
 (27º)
 Antonio Dimas Roncolati
 Diretor de PBU Consumer

 (27º)
 Eduardo Heneine Gualberto
 Diretor de PBU Commercial



Av. Brig. Luís Antônio, 5.001
 Itaim Bibi - São Paulo - SP
 01401 002 Brasil

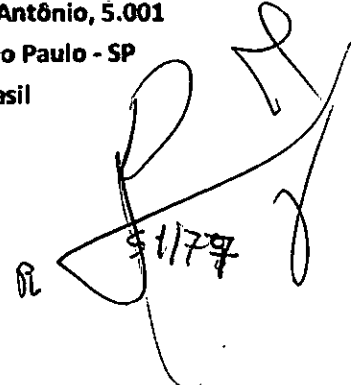

CARTÓRIO AZEVEDO BASTOS 1º OFÍCIO DE REGISTRO CIVIL DAS PESSOAS NATURAIS E TABELIONATO DE NOTAS - Código CNU 06.878-4

Autenticação Digital

Este documento foi assinado digitalmente por **ANTONIO DIAS RONDOLINI** em 03/12/2019 às 14:55:27. O documento eletrônico foi assinado com o certificado digital em conformidade com a Lei nº 11.363/2006 e a Lei nº 11.363/2006, modificada pela Lei nº 11.363/2006, e o documento eletrônico foi assinado com o certificado digital em conformidade com a Lei nº 11.363/2006 e a Lei nº 11.363/2006, modificada pela Lei nº 11.363/2006.

Cód. Autenticação: 76470301191446220227-2; Data: 03/12/2019 14:55:27

Selo Digital de Fiscalização Tipo Normal C: AHY46997-VCL

Valor Total do Aut: R\$ 4,42

Verificar Autenticidade de Assinatura em: <https://selodigital.tjpb.jus.br>

000890

Reconheço por semelhança a(s) firma(s) de: **AFEREBIA**

EDUARDO HEREINE SUGLICERTO

ANTONIO DIAS RONDOLINI -XXXXXXXXXXXXXXXXXXXXXXXXXXXX

Sao Paulo 02/12/2019 Sem valor honorario

Em testemunho da Verdade

071817452944/2 **EMANUEL CANDIDO BORDAO-8935/94**

27 TABELIONATO DE NOTAS DA CAPITAL

Av. SEBASTIAO DE CARVALHO, 25 - JARDIM BOA VISTA - SAO PAULO - SP

112389-0

FIRMA 2

AA0364470

R

52177

000891

**REPÚBLICA FEDERATIVA DO BRASIL
ESTADO DA PARAÍBA
CARTÓRIO AZEVEDO BASTOS
FUNDADO EM 1888**

**PRIMEIRO REGISTRO CIVIL DE NASCIMENTO E ÓBITOS E PRIVATIVO DE CASAMENTOS, INTERDIÇÕES E
TUTELAS DA COMARCA DE JOÃO PESSOA**

Av. Eptácio Pessoa, 1145 Bairro dos Estados 58030-00, João Pessoa PB
Tel.: (83) 3244-5404 / Fax: (83) 3244-5484
<http://www.azevedobastos.not.br>
E-mail: cartorio@azevedobastos.not.br



DECLARAÇÃO DE SERVIÇO DE AUTENTICAÇÃO DIGITAL

O Bel. Válber Azevêdo de Miranda Cavalcanti, Oficial do Primeiro Registro Civil de Nascimentos e Óbitos e Privativo de Casamentos, Interdições e Tutelas com atribuição de autenticar e reconhecer firmas da Comarca de João Pessoa Capital do Estado da Paraíba, em virtude de Lei, etc...

DECLARA para os devidos fins de direito que, o documento em anexo identificado individualmente em cada *Código de Autenticação Digital*¹ ou na referida sequência, foi autenticados de acordo com as Legislações e normas vigentes².

DECLARO ainda que, para garantir transparência e segurança jurídica de todos os atos oriundos dos respectivos serviços de Notas e Registros do Estado da Paraíba, a Corregedoria Geral de Justiça editou o Provimento CGJPB Nº 003/2014, determinando a inserção de um código em todos os atos notoriais e registrais, assim, cada Selo Digital de Fiscalização Extrajudicial contém um código único (por exemplo: **Selo Digital: ABC12345-X1X2**) e dessa forma, cada autenticação processada pela nossa Serventia pode ser confirmada e verificada tantas vezes quanto for necessário através do site do Tribunal de Justiça do Estado da Paraíba, endereço <http://corregedoria.tjpb.jus.br/selo-digital/>

A autenticação digital do documento faz prova de que, na data e hora em que ela foi realizada, a empresa **NACIONAL PNEUS EIRELI EPP** tinha posse de um documento com as mesmas características que foram reproduzidas na cópia autenticada, sendo da empresa **NACIONAL PNEUS EIRELI EPP** a responsabilidade, única e exclusiva, pela idoneidade do documento apresentado a este Cartório.

Esta DECLARAÇÃO foi emitida em **07/01/2019 12:49:41 (hora local)** através do sistema de autenticação digital do Cartório Azevêdo Bastos, de acordo com o Art. 1º, 10º e seus §§ 1º e 2º da MP 2200/2001, como também, o documento eletrônico autenticado contendo o Certificado Digital do titular do Cartório Azevêdo Bastos, poderá ser solicitado diretamente a empresa **NACIONAL PNEUS EIRELI EPP** ou ao Cartório pelo endereço de e-mail autentica@azevedobastos.not.br

Para informações mais detalhadas deste ato, acesse o site <https://autdigital.azevedobastos.not.br> e informe o *Código de Consulta desta Declaração*.

Código de Consulta desta Declaração: 1143994

A consulta desta Declaração estará disponível em nosso site até **03/01/2020 15:34:30 (hora local)**.

¹**Código de Autenticação Digital:** 76470301191446220227-1 a 76470301191446220227-2

²**Legislações Vigentes:** Lei Federal nº 8.935/94, Lei Federal nº 10.406/2002, Medida Provisória nº 2200/2001, Lei Federal nº 13.105/2015, Lei Estadual nº 8.721/2008, Lei Estadual nº 10.132/2013 e Provimento CGJ Nº 003/2014.

O referido é verdade, dou fé.

CHAVE DIGITAL

00005b1d734fd94f057f2d69fe6bc05bc5f631d58f9946ddb7438f1dd9921c1530d2d89fcd81752af354f5f51f6d5efa767c23430487b6c64d45b83d5d32e9a1f4a421cf23c9cf56ff9ee21d00e0a116

R
53179

Contingente de Arrecadação Civil Financeira
Credenciado em Dívidas Federais de Tecnologia de Informação (CTI)



Presidência da República
Casa Civil
Medida Provisória N.º 2.200-2,
de 24 de agosto de 2001.



000892

~~Handwritten signature and scribbles~~
54/77

— R

07.893

São Paulo, 23 de janeiro de 2019

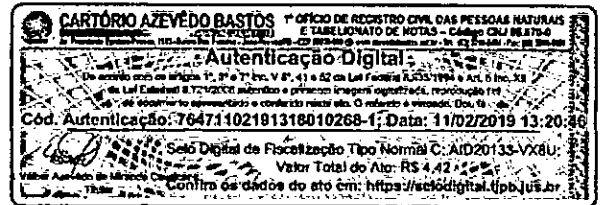

DÉCLARAÇÃO
MARCAS STEELMARK / KELLY

GOODYEAR DO BRASIL PRODUTOS DE BORRACHA LTDA., inscrita no CNPJ sob o nº 60.500.246/0001-54 ("GOODYEAR BRASIL") declara para os devidos fins que é fabricante de produtos de borracha de alta tecnologia e qualidade.

E, esclarece, portanto, que os produtos das marcas **STEELMARK** e **KELLY** são fabricados pela **GOODYEAR BRASIL** e, obedecem aos mesmos padrões de qualidade e cobertura de garantia dos demais produtos da marca **GOODYEAR**.

A presente declaração tem validade até 22/01/2020.

Reconheço por semelhança a(s) (1) firma(s) de: **AF922247**
ANTONIO DIMAS RONCOLATI
EDUARDO HENEINE GUALBERTO-XXXXXXXXXXXXXXXXXXXXXXXXX
São Paulo, 28/01/2019 Selo valor economico
Es testemunho da Verdade R\$ 12,50
47191247742701, THIAGO LOPES-8935/94

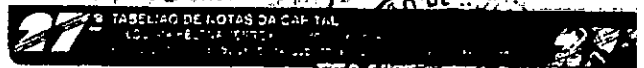

Atenciosamente,

GOODYEAR DO BRASIL PRODUTOS DE BORRACHA LTDA.

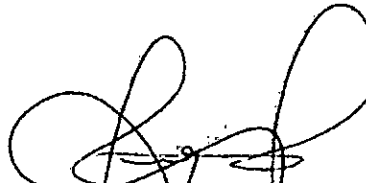
Antonio Dimas Roncolati
Diretor de PBU Consumer

Eduardo Heneine Gualberto
Diretor de PBU Commercial



Av. Bríg. Luís Antônio, 5.001
Itaim Bibi - São Paulo - SP
01401 002 Brasil

R 55178

REPÚBLICA FEDERATIVA DO BRASIL
ESTADO DA PARAÍBA
CARTÓRIO AZEVEDO BASTOS
FUNDADO EM 1888

PRIMEIRO REGISTRO CIVIL DE NASCIMENTO E ÓBITOS E PRIVATIVO DE CASAMENTOS, INTERDIÇÕES E TUTELAS DA COMARCA DE JOÃO PESSOA

000894

Av. Epitácio Pessoa, 1145 Bairro dos Estados 58030-00, João Pessoa PB
Tel.: (83) 3244-5404 / Fax: (83) 3244-5484
<http://www.azevedobastos.not.br>
E-mail: cartorio@azevedobastos.not.br



DECLARAÇÃO DE SERVIÇO DE AUTENTICAÇÃO DIGITAL

O Bel. Válber Azevêdo de Miranda Cavalcanti, Oficial do Primeiro Registro Civil de Nascimentos e Óbitos e Privativo de Casamentos, Interdições e Tutelas com atribuição de autenticar e reconhecer firmas da Comarca de João Pessoa Capital do Estado da Paraíba, em virtude de Lei, etc...

DECLARA para os devidos fins de direito que, o documento em anexo identificado individualmente em cada Código de Autenticação Digital¹ ou na referida sequência, foi autenticados de acordo com as Legislações e normas vigentes².

DECLARO ainda que, para garantir transparência e segurança jurídica de todos os atos oriundos dos respectivos serviços de Notas e Registros do Estado da Paraíba, a Corregedoria Geral de Justiça editou o Provimento CGJPB Nº 003/2014, determinando a inserção de um código em todos os atos notoriais e registrais, assim, cada Selo Digital de Fiscalização Extrajudicial contém um código único (por exemplo: Selo Digital: ABC12345-X1X2) e dessa forma, cada autenticação processada pela nossa Serventia pode ser confirmada e verificada tantas vezes quanto for necessário através do site do Tribunal de Justiça do Estado da Paraíba, endereço <http://corregedoria.tjpb.jus.br/selo-digital/>

A autenticação digital do documento faz prova de que, na data e hora em que ela foi realizada, a empresa NACIONAL PNEUS EIRELI EPP tinha posse de um documento com as mesmas características que foram reproduzidas na cópia autenticada, sendo da empresa NACIONAL PNEUS EIRELI EPP a responsabilidade, única e exclusiva, pela idoneidade do documento apresentado a este Cartório.

Esta DECLARAÇÃO foi emitida em 18/02/2019 15:49:03 (hora local) através do sistema de autenticação digital do Cartório Azevêdo Bastos, de acordo com o Art. 1º, 10º e seus §§ 1º e 2º da MP 2200/2001, como também, o documento eletrônico autenticado contendo o Certificado Digital do titular do Cartório Azevêdo Bastos, poderá ser solicitado diretamente a empresa NACIONAL PNEUS EIRELI EPP ou ao Cartório pelo endereço de e-mail autentica@azevedobastos.not.br

Para informações mais detalhadas deste ato, acesse o site <https://autdigital.azevedobastos.not.br> e informe o Código de Consulta desta Declaração.

Código de Consulta desta Declaração: 1174918

A consulta desta Declaração estará disponível em nosso site até 11/02/2020 16:27:52 (hora local).

¹Código de Autenticação Digital: 76471102191318010268-1

²Legislações Vigentes: Lei Federal nº 8.935/94, Lei Federal nº 10.406/2002, Medida Provisória nº 2200/2001, Lei Federal nº 13.105/2015, Lei Estadual nº 8.721/2008, Lei Estadual nº 10.132/2013 e Provimento CGJ N° 003/2014.

O referido é verdade, dou fé.

CHAVE DIGITAL

00005b1d734fd94f057f2d69fe6bc05b17e2505c66e1c6a4a96c53e849e7824162f968053c7cf45546f58a61092459c6767c23430487b6c64d45b83d5d32e9a14a0e78fcd1924d1f5d8eccdeef776a2

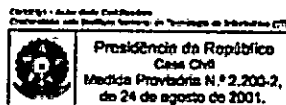

56/77
R



000895



São Paulo, 08 de janeiro de 2019

REVENDEDORA OFICIAL

A **GOODYEAR DO BRASIL PRODUTOS DE BORRACHA LTDA.**, declara para os devidos fins, que a **NACIONAL PNEUS EIRELI EPP – CNPJ: 27.879.590/0001-20** revende pneus de nossa fabricação, aprovados pelo Inmetro. Declara ainda que garante os produtos de nossa fabricação objetos da licitação, quanto à mão de obra e matéria prima empregada na manufatura dos mesmos.

Esta declaração é válida até 08/01/2020.

Atenciosamente,

GOODYEAR DO BRASIL PRODUTOS DE BORRACHA LTDA.

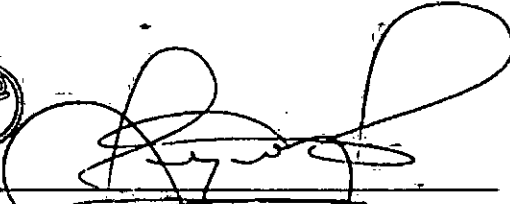
Antonio Dimas Roncolati
Diretor de PBU Consumer

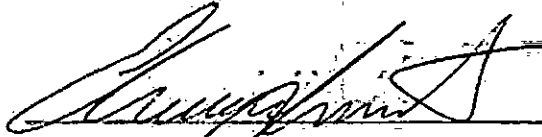
Eduardo Heneine Gualberto
Diretor de PBU Comercial

57177
R

REPÚBLICA FEDERATIVA DO BRASIL
ESTADO DA PARAÍBA
CARTÓRIO AZEVEDO BASTOS
FUNDADO EM 1888
PRIMEIRO REGISTRO CIVIL DE NASCIMENTO E ÓBITOS E PRIVATIVO DE CASAMENTOS, INTERDIÇÕES E
TUTELAS DA COMARCA DE JOÃO PESSOA

Av. Epitácio Pessoa, 1145 Bairro dos Estados 58030-00, João Pessoa PB
Tel.: (83) 3244-5404 / Fax: (83) 3244-5484
<http://www.azevedobastos.not.br>
E-mail: cartorio@azevedobastos.not.br

000897



DECLARAÇÃO DE SERVIÇO DE AUTENTICAÇÃO DIGITAL

O Bel. Válber Azevêdo de Miranda Cavalcanti, Oficial do Primeiro Registro Civil de Nascimentos e Óbitos e Privativo de Casamentos, Interdições e Tutelas com atribuição de autenticar e reconhecer firmas da Comarca de João Pessoa Capital do Estado da Paraíba, em virtude de Lei, etc...

DECLARA para os devidos fins de direito que, o documento em anexo identificado individualmente em cada *Código de Autenticação Digital*¹ ou na referida sequência, foi autenticados de acordo com as Legislações e normas vigentes³.

DECLARO ainda que, para garantir transparência e segurança jurídica de todos os atos oriundos dos respectivos serviços de Notas e Registros do Estado da Paraíba, a Corregedoria Geral de Justiça editou o Provimento CGJPB Nº 003/2014, determinando a inserção de um código em todos os atos notoriais e registrais, assim, cada Selo Digital de Fiscalização Extrajudicial contém um código único (por exemplo: **Selo Digital: ABC12345-X1X2**) e dessa forma, cada autenticação processada pela nossa Serventia pode ser confirmada e verificada tantas vezes quanto for necessário através do site do Tribunal de Justiça do Estado da Paraíba, endereço <http://corregedoria.tjpb.jus.br/selo-digital/>

A autenticação digital do documento faz prova de que, na data e hora em que ela foi realizada, a empresa **NACIONAL PNEUS EIRELI EPP** tinha posse de um documento com as mesmas características que foram reproduzidas na cópia autenticada, sendo da empresa **NACIONAL PNEUS EIRELI EPP** a responsabilidade, única e exclusiva, pela idoneidade do documento apresentado a este Cartório.

Esta DECLARAÇÃO foi emitida em **11/01/2019 15:52:55 (hora local)** através do sistema de autenticação digital do Cartório Azevêdo Bastos, de acordo com o Art. 1º, 10º e seus §§ 1º e 2º da MP 2200/2001, como também, o documento eletrônico autenticado contendo o Certificado Digital do titular do Cartório Azevêdo Bastos, poderá ser solicitado diretamente a empresa **NACIONAL PNEUS EIRELI EPP** ou ao Cartório pelo endereço de e-mail autentica@azevedobastos.not.br

Para informações mais detalhadas deste ato, acesse o site <https://autdigital.azevedobastos.not.br> e informe o *Código de Consulta desta Declaração*.

Código de Consulta desta Declaração: 1148583

A consulta desta Declaração estará disponível em nosso site até **09/01/2020 14:16:12 (hora local)**.

¹**Código de Autenticação Digital:** 76470901191338100197-1 a 76470901191338100197-2

³**Legislações Vigentes:** Lei Federal nº 8.935/94, Lei Federal nº 10.406/2002, Medida Provisória nº 2200/2001, Lei Federal nº 13.105/2015, Lei Estadual nº 8.721/2008, Lei Estadual nº 10.132/2013 e Provimento CGJ Nº 003/2014.

O referido é verdade, dou fé.

CHAVE DIGITAL

00005b1d734fd94f057f2d69fe6bc05bffbceee5003be5c257061cc7a588a022a40dc7a3df586de0565d4857d6eb3023767c23
430487b6c64d45b83d5d32e9a1ca9811f1492e2303a25d7d08a3cf0604

58127

R

Carteira - Autenticação Certificada
Controlada pelo Sistema Nacional de Informações (CIN)



Presidência da República
Casa Civil
Medida Provisória N.º 2.200-2,
de 24 de agosto de 2001.



000893

60177

R

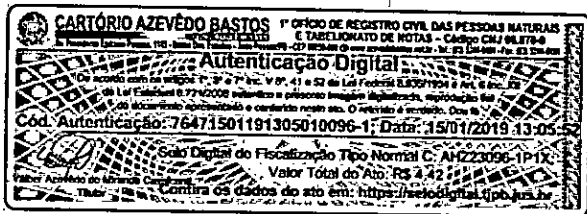

MAGGION

000899

Maggion Indústrias de Pneu e Máquinas Ltda
T 11 2229.9200 F 11 2408.5537 / 2461.1157
Rua José Campanella, 501
CEP 07112-100 Guarulhos SP
maggion@maggion.com.br
www.maggion.com.br

ISO 9001:2015

Guarulhos, 21 de dezembro, 2018.

Declaração de Reposição de Garantia

Informamos que a Maggion Indústria de Pneu e Máquinas Ltda., possui uma rede de distribuidores em todo território Nacional que nos representa comercialmente e tecnicamente para atendimento às necessidades do mercado.

Cabe salientar que os referidos distribuidores possuem estoque de nossa linha de produtos em fabricação e podem repor em até 48 horas, pneus e câmaras, caso exista defeito de fabricação e tenha disponibilidade do referido produto.

A análise final com o laudo técnico emitido pela fábrica poderá ser enviada posteriormente.

Igualmente declaramos que todos os produtos da marca Maggion são garantidos contra defeitos de fabricação e os prazos de garantia são:

- Pneumáticos: 05 anos
- Câmaras de ar: 03 anos

- Certificação ISO 9001:2015 desde 06 novembro 1998 (ABS Quality Evaluations)
- Certificado de Conformidade INMETRO n° 018 (Instituto Falcão Bauer da Qualidade)

Renata Maggion
Renata Maggion
Diretora Superintendente



- Esta carta tem validade por 1 ano.

[Handwritten signature]
61/77
[Handwritten mark]

R

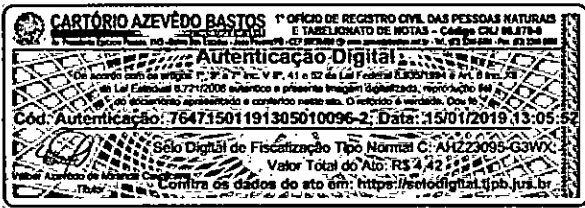

000900

3º Tabelião de Notas de Guarulhos - SP
Rua Luiz Faccini, 441 - Centro - CEP 07110-000 - Tel.: (11) 2470-2477

REDUNDO por SEMELHANÇA S/ VALOR DECLARADO I firma(s) de:
RENATA MAGBION
Guarulhos-SP, 02 de janeiro de 2019.
Em test. da verdade, P: 86
Guilherme Luiz Alves Lanatovitz - escrevente
Vir: R\$ 6,09. C: 441403 Selo(s): 065237-AA
Válido somente com o selo de Autenticidade.

SELO NOTARIAL DO BRASIL
Guilherme Luiz Alves Lanatovitz
13318
SELO DE AUTENTICIDADE
PIRMA 1
69.037.1.A.A.0886.237

[Handwritten signature]
62/17

R

REPÚBLICA FEDERATIVA DO BRASIL
ESTADO DA PARAÍBA
CARTÓRIO AZEVEDO BASTOS
FUNDADO EM 1888

000901

PRIMEIRO REGISTRO CIVIL DE NASCIMENTO E ÓBITOS E PRIVATIVO DE CASAMENTOS, INTERDIÇÕES E TUTELAS DA COMARCA DE
JOÃO PESSOA

Av. Epitácio Pessoa, 1145 Bairro dos Estados 58030-00, João Pessoa PB
Tel.: (83) 3244-5404 / Fax: (83) 3244-5484
<http://www.azevedobastos.not.br>
E-mail: cartorio@azevedobastos.not.br



DECLARAÇÃO DE SERVIÇO DE AUTENTICAÇÃO DIGITAL

O Bel. Válber Azevêdo de Miranda Cavalcanti, Oficial do Primeiro Registro Civil de Nascimentos e Óbitos e Privativo de Casamentos, Interdições e Tutelas com atribuição de autenticar e reconhecer firmas da Comarca de João Pessoa Capital do Estado da Paraíba, em virtude de Lei, etc...

DECLARA para os devidos fins de direito que, o documento em anexo identificado individualmente em cada *Código de Autenticação Digital* ou na referida sequência, foi autenticados de acordo com as Legislações e normas vigentes*.

DECLARO ainda que, para garantir transparência e segurança jurídica de todos os atos oriundos dos respectivos serviços de Notas e Registros do Estado da Paraíba, a Corregedoria Geral de Justiça editou o Provimento CGJPB Nº 003/2014, determinando a inserção de um código em todos os atos notoriais e registrais, assim, cada Selo Digital de Fiscalização Extrajudicial contém um código único (por exemplo: *Selo Digital: ABC12345-X1X2*) e dessa forma, cada autenticação processada pela nossa Serventia pode ser confirmada e verificada tantas vezes quanto for necessário através do site do Tribunal de Justiça do Estado da Paraíba, endereço <http://corregedoria.tjpb.jus.br/selo-digital/>

A autenticação digital do documento faz prova de que, na data e hora em que ela foi realizada, a empresa NACIONAL PNEUS EIRELI EPP tinha posse de um documento com as mesmas características que foram reproduzidas na cópia autenticada, sendo da empresa NACIONAL PNEUS EIRELI EPP a responsabilidade, única e exclusiva, pela idoneidade do documento apresentado a este Cartório.

Esta DECLARAÇÃO foi emitida em 16/01/2019 13:30:14 (hora local) através do sistema de autenticação digital do Cartório Azevedo Bastos, de acordo com o Art. 1º, 10º e seus §§ 1º e 2º da MP 2200/2001, como também, o documento eletrônico autenticado contendo o Certificado Digital do titular do Cartório Azevedo Bastos, poderá ser solicitado diretamente a empresa NACIONAL PNEUS EIRELI EPP ou ao Cartório pelo endereço de e-mail autentica@azevedobastos.not.br

Para informações mais detalhadas deste ato, acesse o site <https://autdigital.azevedobastos.not.br> e informe o Código de Consulta desta Declaração.

Código de Consulta desta Declaração: 1153063

A consulta desta Declaração estará disponível em nosso site até 15/01/2020 13:30:38 (hora local).

*Código de Autenticação Digital: 76471501191305010096-1 a 76471501191305010096-2

*Legislações Vigentes: Lei Federal nº 8.935/94, Lei Federal nº 10.406/2002, Medida Provisória nº 2200/2001, Lei Federal nº 13.105/2015, Lei Estadual nº 8.721/2008, Lei Estadual nº 10.132/2013 e Provimento CGJ N° 003/2014.

O referido é verdade, dou fé.

CHAVE DIGITAL

00005b1d734fd94f057f2d69fe6bc05bc41ea039cde9ac5ff2b392ba77ea65a91735a9fc4472bece46d554d9ce7805ab767c29430487b6c64d45b83d5d32e9a163d53f9c91b099df906a2a289c96b89

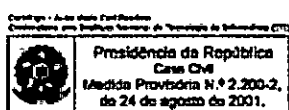

Handwritten signature and the number 63178.

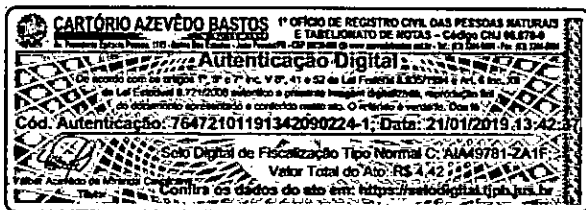

000902

Maggion Indústrias de Pneus e Máquinas Ltda
F 11 2229.9200 F 11 2408.5537 / 2461.1157
Rua José Campanella, 501
CEP 07112-100 Guarulhos SP
maggion@maggion.com.br
www.maggion.com.br

ISO 9001:2015

Guarulhos, 15 de janeiro de 2019.

A Maggion Indústrias de Pneus e Máquinas Ltda. declara para os devidos fins, tais como licitações públicas, que a empresa. **Nacional Pneus Eireli e EPP, inscrita no CNPJ nº 27.879.590/0001-20** é revendedora de nossos produtos e apresenta todas as condições técnicas e comerciais, tendo agido sempre com ótimo desempenho e idoneidade.

Igualmente, declaramos que todos os produtos da marca Maggion são garantidos contra defeito de fabricação e os prazos de garantia são:

- **Pneumáticos: 5 anos**
- **Câmaras de ar: 3 anos**

- Certificação ISO 9001:2015 desde 06 novembro 1998 (ABS Quality Evaluations)
- Produtos Certificados pelo Instituto Falcão Bauer da Qualidade – INMETRO Nº018

Renata Maggion

Renata Maggion
Diretora Superintendente

Esta carta tem validade por 1 ano

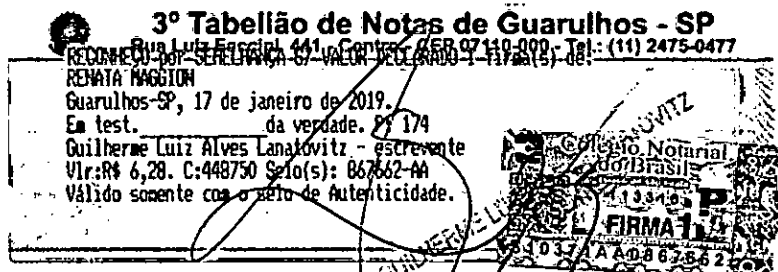

Form/063 Ref.: 08/18

64/77

R

000903

REPÚBLICA FEDERATIVA DO BRASIL
ESTADO DA PARAÍBA
CARTÓRIO AZEVEDO BASTOS
FUNDADO EM 1888

PRIMEIRO REGISTRO CIVIL DE NASCIMENTO E ÓBITOS E PRIVATIVO DE CASAMENTOS, INTERDIÇÕES E TUTELAS DA COMARCA DE
JOÃO PESSOA

Av. Eptácio Pessoa, 1145 Bairro dos Estados 58030-00, João Pessoa PB
Tel.: (83) 3244-5404 / Fax: (83) 3244-5484
<http://www.azevedobastos.not.br>
E-mail: cartorio@azevedobastos.not.br



DECLARAÇÃO DE SERVIÇO DE AUTENTICAÇÃO DIGITAL

O Bel. Válber Azevêdo de Miranda Cavalcanti, Oficial do Primeiro Registro Civil de Nascimentos e Óbitos e Privativo de Casamentos, Interdições e Tutelas com atribuição de autenticar e reconhecer firmas da Comarca de João Pessoa Capital do Estado da Paraíba, em virtude de Lei, etc...

DECLARA para os devidos fins de direito que, o documento em anexo identificado individualmente em cada *Código de Autenticação Digital*¹ ou na referida sequência, foi autenticados de acordo com as Legislações e normas vigentes².

DECLARO ainda que, para garantir transparência e segurança jurídica de todos os atos oriundos dos respectivos serviços de Notas e Registros do Estado da Paraíba, a Corregedoria Geral de Justiça editou o Provimento CGJPB Nº 003/2014, determinando a inserção de um código em todos os atos notoriais e registrais, assim, cada Selo Digital de Fiscalização Extrajudicial contém um código único (por exemplo: *Selo Digital: ABC12345-X1X2*) e dessa forma, cada autenticação processada pela nossa Serventia pode ser confirmada e verificada tantas vezes quanto for necessário através do site do Tribunal de Justiça do Estado da Paraíba, endereço <http://corregedoria.tjpb.jus.br/selo-digital/>

A autenticação digital do documento faz prova de que, na data e hora em que ela foi realizada, a empresa **NACIONAL PNEUS EIRELI EPP** tinha posse de um documento com as mesmas características que foram reproduzidas na cópia autenticada, sendo da empresa **NACIONAL PNEUS EIRELI EPP** a responsabilidade, única e exclusiva, pela idoneidade do documento apresentado a este Cartório.

Esta DECLARAÇÃO foi emitida em **22/01/2019 12:55:47 (hora local)** através do sistema de autenticação digital do Cartório Azevêdo Bastos, de acordo com o Art. 1º, 10º e seus §§ 1º e 2º da MP 2200/2001, como também, o documento eletrônico autenticado contendo o Certificado Digital do titular do Cartório Azevêdo Bastos, poderá ser solicitado diretamente a empresa **NACIONAL PNEUS EIRELI EPP** ou ao Cartório pelo endereço de e-mail autentica@azevedobastos.not.br

Para informações mais detalhadas deste ato, acesse o site <https://autdigital.azevedobastos.not.br> e informe o *Código de Consulta desta Declaração*.

Código de Consulta desta Declaração: 1158042

A consulta desta Declaração estará disponível em nosso site até **21/01/2020 13:51:58 (hora local)**.

¹**Código de Autenticação Digital:** 76472101191342090224-1

²**Legislações Vigentes:** Lei Federal nº 8.935/94, Lei Federal nº 10.406/2002, Medida Provisória nº 2200/2001, Lei Federal nº 13.105/2015, Lei Estadual nº 8.721/2008, Lei Estadual nº 10.132/2013 e Provimento CGJ Nº 003/2014.

O referido é verdade, dou fé.

CHAVE DIGITAL

00005b1d734fd94f057f2d69fe6bc05b2c10a6f46336cab0077eb803956fe26f2d57437915f9e9029af8d1d34096df6d767c23430487b6c64d45b83d5d32e9a16dfc4eae3d574abd5cd09760cb30c279

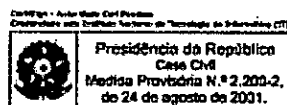

65/177
R

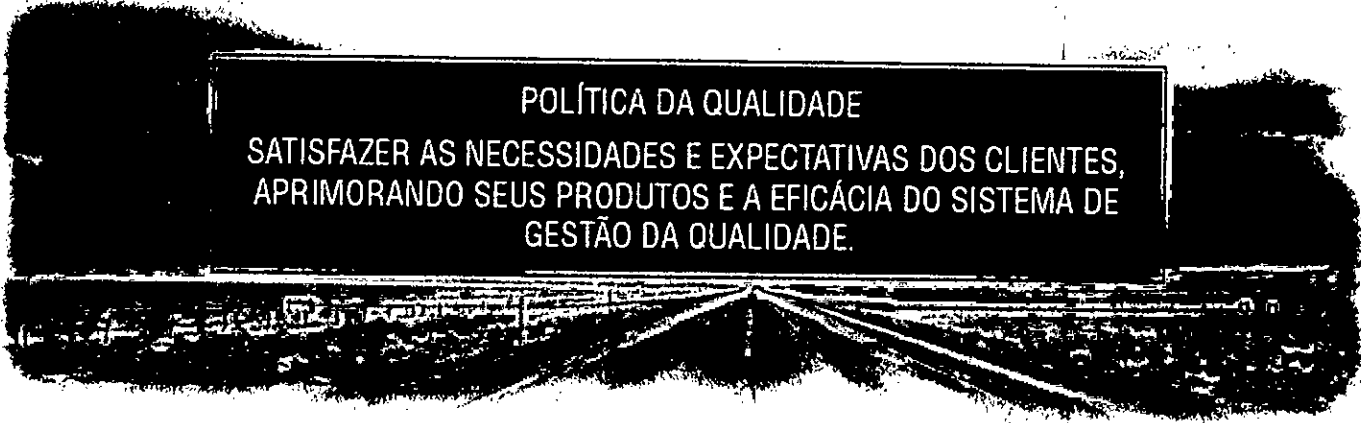

POLÍTICA DA QUALIDADE
SATISFAZER AS NECESSIDADES E EXPECTATIVAS DOS CLIENTES,
APRIMORANDO SEUS PRODUTOS E A EFICÁCIA DO SISTEMA DE
GESTÃO DA QUALIDADE.

Qualidade

A Maggion garante a excelência da qualidade de seus produtos através das seguintes certificações:

Produto fabricado em uma planta com um Sistema de Gestão da Qualidade em conformidade com a ISO 9001:2015
ABS-QE nº 34.167



ISO 9001:2015

Produtos certificados pelo Instituto Falcão Bauer da Qualidade - 897/12
INMETRO Nº 018

Pneus para:
Automóveis
Caminhões
Motoциetas
Motocicletas
Ciclomotores
Micro-ônibus
Caminhões/Ônibus



MAGGION - Laboratório de Ensaios de Pneus
Acreditado pela Coordenação Geral de
Acreditação do INMETRO



Certificação de Produtos - I.Q.A
INSTITUTO DA QUALIDADE AUTOMOTIVA
CERTIFICADO Nº 04P-0680



SAC - 0800 55 54 77
[Ou Envie-nos seu email](#)

[Trabalhe Conosco](#)

 Copyright © Maggion. Todos os Direitos Reservados

- Produtos
 - Pneus de Moto
 - Pneus Agrícolas
 - Pneus de Caminhão
 - Pneus de Passado
 - Pneus Industriais
 - Pneus fora de estrada
 - Câmaras de ar
- Empresa
- Onde Comprar
- Qualidade
- Sustentabilidade
- SAC
- FAQ
- Novidades
- Trabalhe Conosco
- Política de Privacidade

Criação de websites - RS Web Interactive

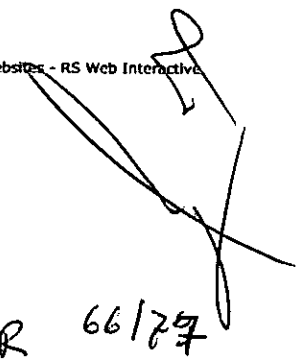
R 66/77



DECLARAÇÃO

A Tortuga Produtos de Borracha Ltda., detentora da marcas: Tortuga e QBom, declara, para os devidos fins, que possui:

- a) Sistema de Gestão da Qualidade certificado, com base na norma NBR ISO 9001:2008;
- b) Processo estruturado, para o recebimento e tratamento de Reclamação de Clientes;
- c) Corpo Técnico qualificado para realizar análise de defeitos relativos aos seus produtos;
- d) Garantia de 3 (três) anos para seus produtos, a partir da data de fabricação;
- e) Fábrica de Câmaras de Ar na cidade de Curitiba, Paraná, Brasil.

Curitiba-Pr, 19 de novembro de 2.013.



José Antônio Piazza
Gerente Desenvolvimento e Qualidade

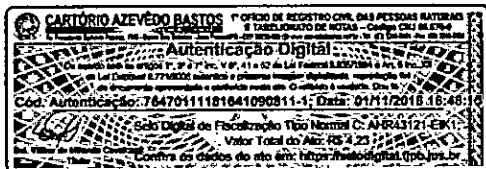
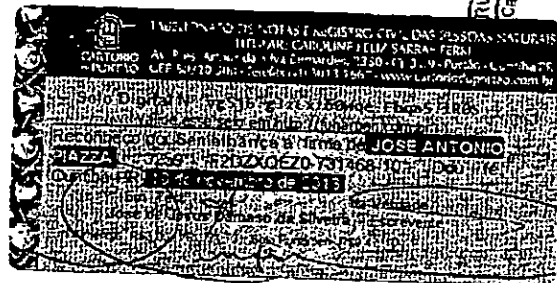

[Handwritten scribbles and numbers]
67/790
R

000906

REPÚBLICA FEDERATIVA DO BRASIL
ESTADO DA PARAÍBA
CARTÓRIO AZEVEDO BASTOS
FUNDADO EM 1888
PRIMEIRO REGISTRO CIVIL DE NASCIMENTO E ÓBITOS E PRIVATIVO DE CASAMENTOS, INTERDIÇÕES E
TUTELAS DA COMARCA DE JOÃO PESSOA

Av. Epitácio Pessoa, 1145 Bairro dos Estados 58030-00, João Pessoa PB
Tel.: (83) 3244-5404 / Fax: (83) 3244-5484
<http://www.azevedobastos.not.br>
E-mail: cartorio@azevedobastos.not.br



DECLARAÇÃO DE SERVIÇO DE AUTENTICAÇÃO DIGITAL

O Bel. Válber Azevêdo de Miranda Cavalcanti, Oficial do Primeiro Registro Civil de Nascimentos e Óbitos e Privativo de Casamentos, Interdições e Tutelas com atribuição de autenticar e reconhecer firmas da Comarca de João Pessoa Capital do Estado da Paraíba, em virtude de Lei, etc...

DECLARA para os devidos fins de direito que, o documento em anexo identificado individualmente em cada *Código de Autenticação Digital*¹ ou na referida sequência, foi autenticados de acordo com as Legislações e normas vigentes².

DECLARO ainda que, para garantir transparência e segurança jurídica de todos os atos oriundos dos respectivos serviços de Notas e Registros do Estado da Paraíba, a Corregedoria Geral de Justiça editou o Provimento CGJPB N° 003/2014, determinando a inserção de um código em todos os atos notoriais e registrais, assim, cada Selo Digital de Fiscalização Extrajudicial contém um código único (por exemplo: **Selo Digital: ABC12345-X1X2**) e dessa forma, cada autenticação processada pela nossa Serventia pode ser confirmada e verificada tantas vezes quanto for necessário através do site do Tribunal de Justiça do Estado da Paraíba, endereço <http://corregedoria.tjpb.jus.br/selo-digital/>

A autenticação digital do documento faz prova de que, na data e hora em que ela foi realizada, a empresa **NACIONAL PNEUS EIRELI EPP** tinha posse de um documento com as mesmas características que foram reproduzidas na cópia autenticada, sendo da empresa **NACIONAL PNEUS EIRELI EPP** a responsabilidade, única e exclusiva, pela idoneidade do documento apresentado a este Cartório.

Esta DECLARAÇÃO foi emitida em **19/11/2018 15:40:44 (hora local)** através do sistema de autenticação digital do Cartório Azevêdo Bastos, de acordo com o Art. 1º, 10º e seus §§ 1º e 2º da MP 2200/2001, como também, o documento eletrônico autenticado contendo o Certificado Digital do titular do Cartório Azevêdo Bastos, poderá ser solicitado diretamente a empresa **NACIONAL PNEUS EIRELI EPP** ou ao Cartório pelo endereço de e-mail autentica@azevedobastos.not.br

Para informações mais detalhadas deste ato, acesse o site <https://autdigital.azevedobastos.not.br> e informe o *Código de Consulta desta Declaração*.

Código de Consulta desta Declaração: 1107978

A consulta desta Declaração estará disponível em nosso site até **01/11/2019 17:12:18 (hora local)**.

¹**Código de Autenticação Digital:** 7647011181641090811-1

²**Legislações Vigentes:** Lei Federal nº 8.935/94, Lei Federal nº 10.406/2002, Medida Provisória nº 2200/2001, Lei Federal nº 13.105/2015, Lei Estadual nº 8.721/2008, Lei Estadual nº 10.132/2013 e Provimento CGJ N° 003/2014.

O referido é verdade, dou fé.

CHAVE DIGITAL

00005b1d734fd94f057f2d69fe6bc05b81faf7e4dae620c7d75050fcf167a59d900986a8773f2f31945f50b22debe872767c23430487b6c64d45b83d5d32e9a1e6780e7f092e383138815e733aa19b2b

R 68/79

Controlado pelo Proflor (Serviço de Fiscalização)



Presidência da República
Casa Civil
Medida Provisória N.º 2.200-2,
de 24 de agosto de 2001.



000907

69173

R

RAZÃO SOCIAL: NACIONAL PNEUS EIRELI EPP

ENDEREÇO: AV. 07 DE SETEMBRO, 238, CENTRO, TAPEJARA/RS

CNPJ: 27.879.590/0001-20

A empresa Nacional Pneus Eireli – EPP., inscrita no CNPJ Nº 27.879.590/0001-20, por intermédio de seu procurador, DECLARA:

- Ser importadora dos Pneus das marcas ATF, MRL e FORERUNNER bem como das câmara de ar da marca FLEXEM e garante pelo prazo de 05 (cinco) anos os pneus, e 03 (três) anos as Câmaras de ar, para todo e qualquer defeito de fabricação.

Conforme LEI Nº 8.078, DE 11 DE SETEMBRO DE 1990.

CÓDIGO DE DEFESA DO CONSUMIDOR

CAPÍTULO IV

Da Qualidade de Produtos e Serviços, da Prevenção e da Reparação dos Danos

SEÇÃO II

Da Responsabilidade pelo Fato do Produto e do Serviço

Art. 12. O fabricante, o produtor, o construtor, nacional ou estrangeiro, e o importador respondem, independentemente da existência de culpa, pela reparação dos danos causados aos consumidores por defeitos decorrentes de projeto, fabricação, construção, montagem, fórmulas, manipulação, apresentação ou acondicionamento de seus produtos, bem como por informações insuficientes ou inadequadas sobre sua utilização e riscos.

Por ser expressão da verdade firmo a presente.

Tapejara(RS), 24 de junho de 2019.

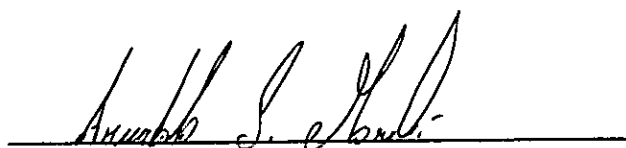

Nacional Pneus Eireli – EPP

CNPJ.: 27.879.590/0001-20

Arnaldo Luiz Moreti

CPF.: 445.072.910-20

RG.: 6017236529

Procurador

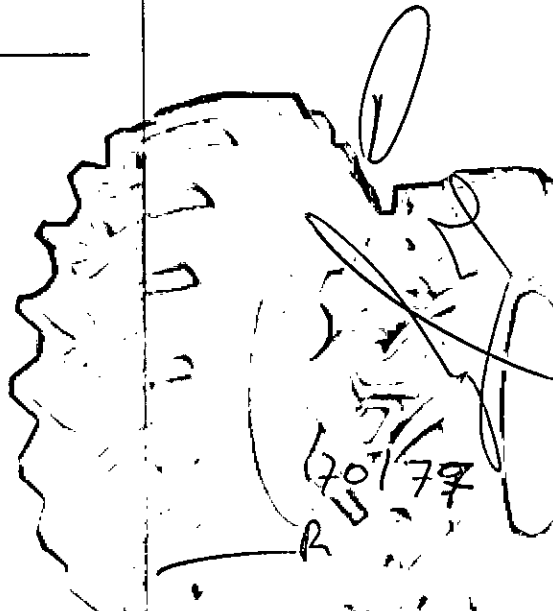



Ministério do Meio Ambiente
Instituto Brasileiro do Meio Ambiente e dos Recursos Naturais Renováveis
CADASTRO TÉCNICO FEDERAL
CERTIFICADO DE REGULARIDADE - CR



Registro n.º	Data da consulta:	CR emitido em:	CR válido até:
6944754	10/06/2019	10/06/2019	10/09/2019

Dados básicos:

CNPJ : 17.879.590/0001-20
Razão Social : NACIONAL PNEUS EIRELLI
Nome fantasia : NACIONAL PNEUS EIRELLI
Data de abertura : 02/06/2017

Endereço:

logradouro: AV SETE DE SETEMBRO
N.º: 238 Complemento:
Bairro: SAO CRISTOVAO Município: TAPEJARA
CEP: 99950-000 UF: RS

Cadastro Técnico Federal de Atividades Potencialmente Poluidoras
e Utilizadoras de Recursos Ambientais - CTF/APP

Código	Descrição
21-45	Importação de pneus e similares - Resolução CONAMA nº 416/2009

Conforme dados disponíveis na presente data, CERTIFICA-SE que a pessoa jurídica está em conformidade com as obrigações cadastrais e de prestação de informações ambientais sobre as atividades desenvolvidas sob controle e fiscalização do Ibama, por meio do CTF/APP.

O Certificado de Regularidade emitido pelo CTF/APP não desobriga a pessoa inscrita de obter licenças, autorizações, permissões, concessões, alvarás e demais documentos exigíveis por instituições federais, estaduais, distritais ou municipais para o exercício de suas atividades

O Certificado de Regularidade emitido pelo CTF/APP não habilita o transporte e produtos e subprodutos florestais e faunísticos.

Chave de autenticação 926TY4UCGDMPEMDX

71177
R



000910
27.879.590/0001-20
NACIONAL PNEUS EIRELI EPP
Av. Sete de Setembro, 238
CEP 99.950-000
Tapejara - RS

PREGÃO PRESENCIAL N° 19/2019

DECLARAÇÃO DE INEXISTÊNCIA DE IMPEDIMENTO LEGAL PARA LICITAR

A Nacional Pneus Eireli - EPP, inscrita no CNPJ/MF nº. 27.879.590/0001-20, por intermédio do seu representante legal abaixo assinado, declara sob as penalidades da lei, para fins de participação no Pregão Presencial nº 19/2019 que:

- não apresenta nenhum impedimento legal para licitar ou contratar com o Poder Público, inclusive por meio de seus representantes legais, responsáveis técnicos ou que possuam qualquer vínculo com a empresa, para o objeto do certame.

Tapejara(RS), em 18 de Junho de 2019,

Nacional Pneus Eireli - EPP
CNPJ nº. 27.879.590/0001-20
Arnaldo Luiz Moreti
CPF: 445.072.910-20
RG: 6017236529
Procurador

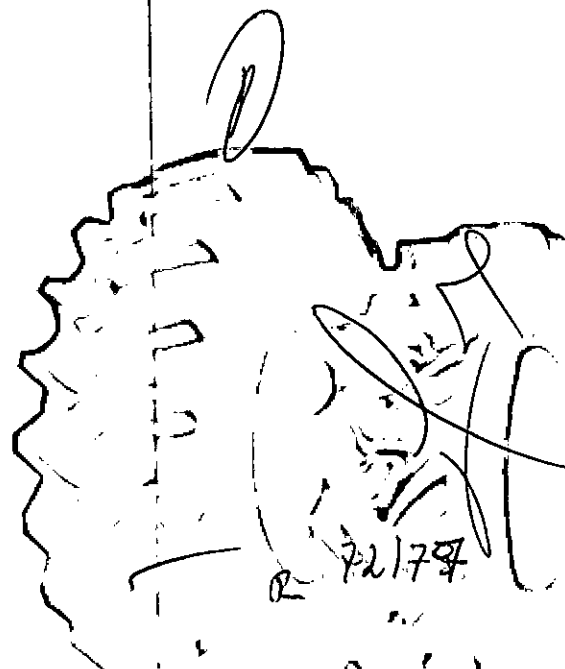



000911

F 27.879.590/0001-20 T

NACIONAL PNEUS EIRELI EPP

Av. Sete de Setembro, 238
CEP 99.950-000
Tapejara - RS

PREGÃO PRESENCIAL Nº 19/2019

DECLARAÇÃO CONJUNTA

Nacional Pneus Eireli - EPP., inscrita no CNPJ sob o nº 27.879.590/0001-20, por intermédio de seu representante legal, **DECLARA:**

- Para fins do disposto no inciso V do art. 27 da Lei no 8.666, de 21 de junho de 1993, acrescido pela Lei no 9.854, de 27 de outubro de 1999, que não emprega menor de dezoito anos em trabalho noturno, perigoso ou insalubre e não emprega menor de dezesseis anos;

- Sob as penas da lei, que empresa não foi declarada inidônea e nem está suspensa em nenhum órgão público, Federal, Estadual ou Municipal, nos termos do Art. 32 - Parágrafo 2º da Lei Federal nº 8.666/93;

- Não possui em seu quadro societário sócio que seja servidor público municipal do órgão contratante, assim considerados aqueles do artigo 84, caput e parágrafo 1.º, da Lei n.º 8.666/93;

- Sob as penalidades da lei, que até a presente data inexistem fatos impeditivos para sua habilitação no presente processo licitatório, ciente da obrigatoriedade de declarar ocorrências posteriores;

- Declarar, para fins de participação no processo licitatório em pauta, sob as penas da Lei, que cumpre plenamente aos requisitos de habilitação. Declaro sob as penas da lei a inexistência de impedimento legal para contratar com a Administração Pública;

- Declara que os produtos cotados atendem plenamente as características mínimas solicitadas, bem como atendem aos regulamentos técnicos de qualidade e/ou certificação do Inmetro;

- Não incorre nas demais condições impeditivas previstas no art. 9º da Lei Federal 8.666/93;

R 73177



000912

27.879.590/0001-20

NACIONAL PNEUS EIRELI EPP

Av. Sete de Setembro, 238
CEP 99.950-000
Tapejara - RS

- Que possui condições de fornecer, durante todo o prazo de validade do Contrato, produtos de iguais características ao que se encontram descritos no Edital, em quantidade compreendida entre as informadas como máxima.

Tapejara/RS, 18 de Junho de 2019.

Nacional Pneus Eireli - EPP
CNPJ nº. 27.879.590/0001-20
Arnaldo Luiz Moreti
CPF: 445.072.910-20
RG: 6017236529
Procurador

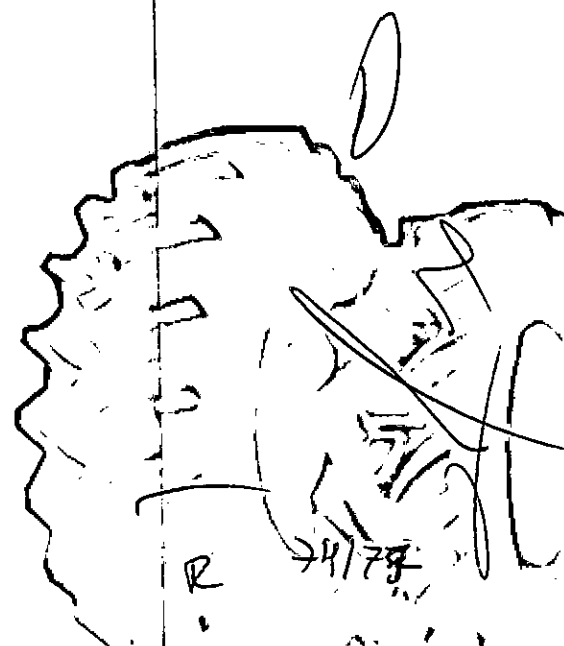

000913

DOCUMENTO DE IDENTIFICAÇÃO DA RECEITA ESTADUAL (DI/RE)

CONTRIBUINTE: NACIONAL PNEUS EIRELI EPP

INSCRIÇÃO ESTADUAL: 138/0049625

CNPJ: 27.879.590/0001-20

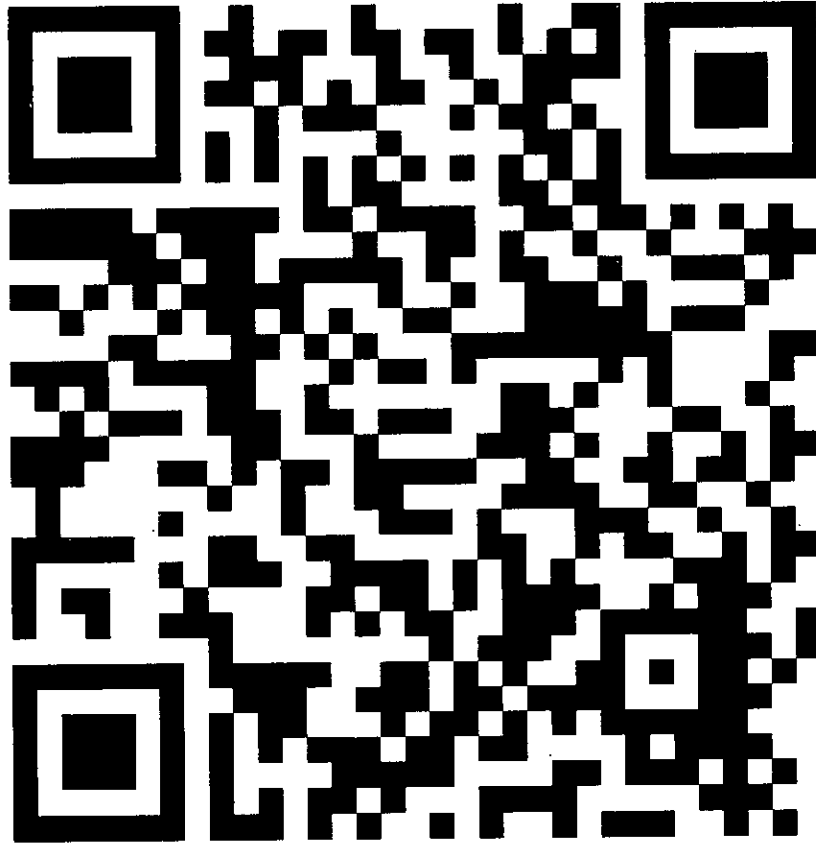

Mais informações leia o QR-CODE

EXIJA DOCUMENTO FISCAL

A inclusão do CPF no documento fiscal é obrigação da empresa!

Participe do Programa Nota Fiscal Gaúcha

Lei 14.020/12 e Decreto 50.199/13



RECEITA ESTADUAL RS



GOVERNO DO ESTADO
RIO GRANDE DO SUL
SECRETARIA DA FAZENDA

[Handwritten signature]
[Handwritten initials]
[Handwritten number: 75177]



000914

ESTADO DO RIO GRANDE DO SUL
Município de Tapejara
SECRETARIA MUNICIPAL DA FAZENDA
Comprovante de Inscrição Municipal

Inscrição Municipal: 7263

Ano / Número: 2019 / 252

Este documento comprova a inscrição do estabelecimento no Cadastro de Contribuintes do Município de Tapejara, sendo obrigatória a sua apresentação nos casos previstos na legislação específica.

Dados do Contribuinte

Proprietário: NACIONAL PNEUS EIRELI - EPP

CNPJ/CPF: 27.879.590/0001-20

Endereço: AV SETE DE SETEMBRO, 238

Complemento:

Bairro:

Cidade: TAPEJARA

Estado: RS

CEP: 99950000

Dados da Atividade

COMERCIO A VAREJO DE PNEUMATICOS E CAMARAS-DE-AR

A SUA VALIDADE ESTA CONDICIONADA A VERIFICAÇÃO NA INTERNET, NO SITE www.tapejara.rs.gov.br (Portal de Serviços), OU NA SECRETARIA MUNICIPAL DE FAZENDA DO MUNICÍPIO DE TAPEJARA - RS.

Certidão emitida em: 02/05/2019

Com validade até: 31/07/2019

Dígito Verificador: 6360

Data Impressão: 14/05/2019 - 10:36

R 76178



Certidão Simplificada

Certificamos que as informações abaixo constam dos documentos arquivados nesta Junta Comercial e são vigentes na data de sua expedição.

Nome Empresarial: NACIONAL COMERCIO DE PNEUS LTDA		Natureza Jurídica: SOCIEDADE EMPRESARIA LIMITADA	
Número de Identificação do Registro de Empresas - NIRE 4320846774-8	CNPJ 27.879.530/0001-20	Data de Arquivamento do Ato Constitutivo 02/06/2017	Data de Início de Atividade 24/05/2017
Endereço Completo: AVENIDA 7 DE SETEMBRO 238 GARAGE: ÚNICA - BAIRRO SAO CRISTOVAO CEP 99950-000 - TAPEJARA/RS			
Objeto Social: COMERCIO VAREJISTA DE PNEUS E CAMARAS DE AR			
Capital Social: R\$ 600.000,00 SEISCENTOS MIL REAIS	Capital Integralizado: R\$ 600.000,00 SEISCENTOS MIL REAIS	Microempresa ou Empresa de Pequeno Porte EMPRESA PEQUENO PORTE (Lei Complementar nº123/06)	Prazo de Duração INDETERMINADO
Sócio(s)/Administrador(es)	CPF/NIRE	Nome	Tér. Mandato Participação
	337.706.380-34	SONIA CECILIA PANIZZON	XXXXXXX R\$ 300.000,00
	004.811.410-30	STHEFANO PANIZZON	XXXXXXX R\$ 300.000,00
Status: CADASTRADA		Situação: ATIVA	
Último Arquivamento: 06/06/2019		Número: 43208467748	
Ato	002	ALTERACAO	
Evento(s)	2247	ALTERACAO DE CAPITAL SOCIAL	
	021	ALTERACAO DE DADOS (EXCETO NOME EMPRESARIAL)	
	020	ALTERACAO DE NOME EMPRESARIAL	
	316	ENQUADRAMENTO DE EPP	
	2001	ENTRADA DE SOCIO/ADMINISTRADOR	
	046	TRANSFORMACAO	
Empresa(s) Antecessora(s)			
Nome Anterior	Nire	Número Aprovação	UF Tipo Movimentação
NACIONAL PNEUS EIRELI - EPP	4360026310-5	43208467748	RS TRANSFORMACAO
Filial(ais) nesta Unidade da Federação ou fora dela			
Nire	CNPJ	Endereço	
NADA MAIS#			

Porto Alegre, 19 de Junho de 2019 09:38

Carlos Gonçalves
 CARLOS GONCALVES
 SECRETÁRIO GERAL

Certidão Simplificada Digital emitida pela JUNTA COMERCIAL, INDUSTRIAL E SERVIÇOS DO RIO GRANDE DO SUL e certificada digitalmente. Se desejar confirmar a autenticidade desta certidão, acesse o site da JUCISRS (<http://jucisrs.rs.gov.br>) e clique em validar certidão. A certidão pode ser validada de duas formas:

- 1) Validação por envio de arquivo (upload)
- 2) Validação visual (digite o nº C190000637364 e visualize a certidão)



Junta Comercial, Industrial e Serviços do Rio Grande do Sul

Histórico do Pregão (Lances/Item)

Processo/Ano: 41/2019

Data de Abertura: 27/06/2019

Pregoeiro: JULIANA CRISTINA DE SOUZA

ITEM: 1 - SERVIÇO RESSOLAGEM PNEU ROLO 14.9/24 LISO

ITEM: 2 - SERVIÇO DUPLAGEM PNEU ROLO 14.9/24 LISO

Código	Classificados	
11883	DENIPOTTI & DENIPOTTI COMERCIO E RECAUCHUTAGEM DE	CNPJ: 03.050.725/0001-82
11882	INDUSTRIA E COMERCIO MUT PNEUS LTDA	CNPJ: 58.619.644/0001-42
11754	ISM COMERCIO E RECAUCHUTAGEM DE PNEUS LTDA	CNPJ: 21.199.954/0001-45
3168	M & M - COMERCIO DE PNEUS EIRELI	CNPJ: 02.966.816/0003-61

Nº Lance	Fornecedor	Valor (R\$)	Data/Hora
1	ISM COMERCIO E RECAUCHUTAGEM DE PNEUS I	627,0000	27/06/2019 11:02:52
	M & M - COMERCIO DE PNEUS EIRELI	610,0000	27/06/2019 11:02:52
1	INDUSTRIA E COMERCIO MUT PNEUS LTDA	598,0000	27/06/2019 11:02:52
1	DENIPOTTI & DENIPOTTI COMERCIO E RECAUCH	592,0000	27/06/2019 11:02:52
2	ISM COMERCIO E RECAUCHUTAGEM DE PNEUS I	591,0000	27/06/2019 11:03:24
2	M & M - COMERCIO DE PNEUS EIRELI	Desistiu	610,0000 27/06/2019 11:03:28
2	INDUSTRIA E COMERCIO MUT PNEUS LTDA	Desistiu	598,0000 27/06/2019 11:03:33
2	DENIPOTTI & DENIPOTTI COMERCIO E RECAUCH	Desistiu	592,0000 27/06/2019 11:03:37

Foi declarado vencedor do item 2 deste Pregão o fornecedor ISM COMERCIO E RECAUCHUTAGEM DE PNEUS LTDA pelo valor de R\$ 591,0000 (quinhentos e noventa e um reais).

Assinatura do representante de cada empresa relacionada abaixo, que participaram do lance do item citado acima:

Pregoeiro: JULIANA CRISTINA DE SOUZA

M & M - COMERCIO DE PNEUS EIRELI

ISM COMERCIO E RECAUCHUTAGEM DE PNEUS LTDA

INDUSTRIA E COMERCIO MUT PNEUS LTDA

DENIPOTTI & DENIPOTTI COMERCIO E RECAUCHUTAGEM DE

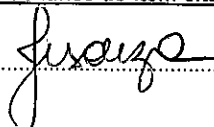
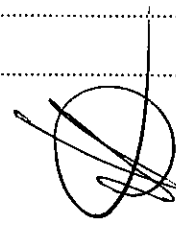



000917

Histórico do Pregão (Lances/Item)

Processo/Ano: 41/2019

Data de Abertura: 27/06/2019

Pregoeiro: JULIANA CRISTINA DE SOUZA

ITEM: 3 - SERVIÇO CONSERTO PNEU ROLO 14.9/24 LISO

Código	Classificados	
11883	DENIPOTTI & DENIPOTTI COMERCIO E RECAUCHUTAGEM DE	CNPJ: 03.050.725/0001-82
11882	INDUSTRIA E COMERCIO MUT PNEUS LTDA	CNPJ: 58.619.644/0001-42
11754	ISM COMERCIO E RECAUCHUTAGEM DE PNEUS LTDA	CNPJ: 21.199.954/0001-45
3168	M & M - COMERCIO DE PNEUS EIRELI	CNPJ: 02.966.816/0003-61

Nº Lance	Fornecedor	Valor (R\$)	Data/Hora
1	ISM COMERCIO E RECAUCHUTAGEM DE PNEUS I	317,0000	27/06/2019 11:04:00
1	M & M - COMERCIO DE PNEUS EIRELI	304,0000	27/06/2019 11:04:00
1	INDUSTRIA E COMERCIO MUT PNEUS LTDA	304,0000	27/06/2019 11:04:00
1	DENIPOTTI & DENIPOTTI COMERCIO E RECAUCH	300,0000	27/06/2019 11:04:00
2	ISM COMERCIO E RECAUCHUTAGEM DE PNEUS I	299,0000	27/06/2019 11:04:13
2	M & M - COMERCIO DE PNEUS EIRELI	Desistiu	304,0000 27/06/2019 11:04:17
2	INDUSTRIA E COMERCIO MUT PNEUS LTDA	Desistiu	304,0000 27/06/2019 11:04:21
2	DENIPOTTI & DENIPOTTI COMERCIO E RECAUCH	Desistiu	300,0000 27/06/2019 11:04:27

Foi declarado vencedor do item 3 deste Pregão o fornecedor ISM COMERCIO E RECAUCHUTAGEM DE PNEUS LTDA pelo valor de R\$ 299,0000 (duzentos e noventa e nove reais).

Assinatura do representante de cada empresa relacionada abaixo, que participaram do lance do item citado acima:

Pregoeiro: JULIANA CRISTINA DE SOUZA

M & M - COMERCIO DE PNEUS EIRELI

ISM COMERCIO E RECAUCHUTAGEM DE PNEUS LTDA

INDUSTRIA E COMERCIO MUT PNEUS LTDA

DENIPOTTI & DENIPOTTI COMERCIO E RECAUCHUTAGEM DE

.....



000913

Histórico do Pregão (Lances/Item)

Processo/Ano: 41/2019

Data de Abertura: 27/06/2019

Pregoeiro: JULIANA CRISTINA DE SOUZA

ITEM: 4 - SERVIÇO RESSOLAGEM PNEU PATROLA 1400/24 SGG

Código	Classificados	
11883	DENIPOTTI & DENIPOTTI COMERCIO E RECAUCHUTAGEM DE	CNPJ: 03.050.725/0001-82
11882	INDUSTRIA E COMERCIO MUT PNEUS LTDA	CNPJ: 58.619.644/0001-42
11754	ISM COMERCIO E RECAUCHUTAGEM DE PNEUS LTDA	CNPJ: 21.199.954/0001-45
3168	M & M - COMERCIO DE PNEUS EIRELI	CNPJ: 02.966.816/0003-61

Nº Lance	Fornecedor	Valor (R\$)	Data/Hora
1	ISM COMERCIO E RECAUCHUTAGEM DE PNEUS I	1.147,0000	27/06/2019 11:04:43
1	INDUSTRIA E COMERCIO MUT PNEUS LTDA	1.092,0000	27/06/2019 11:04:43
1	M & M - COMERCIO DE PNEUS EIRELI	1.090,0000	27/06/2019 11:04:42
1	DENIPOTTI & DENIPOTTI COMERCIO E RECAUCH	1.080,0000	27/06/2019 11:04:42
2	ISM COMERCIO E RECAUCHUTAGEM DE PNEUS I	Desistiu	1.147,0000 27/06/2019 11:04:54
2	INDUSTRIA E COMERCIO MUT PNEUS LTDA	Desistiu	1.092,0000 27/06/2019 11:05:04
2	M & M - COMERCIO DE PNEUS EIRELI	1.079,0000	27/06/2019 11:05:11
2	DENIPOTTI & DENIPOTTI COMERCIO E RECAUCH	1.078,0000	27/06/2019 11:05:17
3	M & M - COMERCIO DE PNEUS EIRELI	1.077,0000	27/06/2019 11:05:22
3	DENIPOTTI & DENIPOTTI COMERCIO E RECAUCH	Desistiu	1.078,0000 27/06/2019 11:05:25

Foi declarado vencedor do item 4 deste Pregão o fornecedor M & M - COMERCIO DE PNEUS EIRELI pelo valor de R\$ 1.077,0000 (um mil e setenta e sete reais).

Assinatura do representante de cada empresa relacionada abaixo, que participaram do lance do item citado acima:

Pregoeiro: JULIANA CRISTINA DE SOUZA

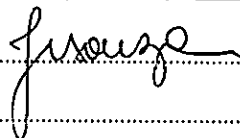

M & M - COMERCIO DE PNEUS EIRELI

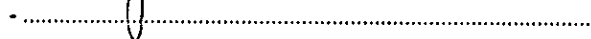

ISM COMERCIO E RECAUCHUTAGEM DE PNEUS LTDA



INDUSTRIA E COMERCIO MUT PNEUS LTDA



DENIPOTTI & DENIPOTTI COMERCIO E RECAUCHUTAGEM DE



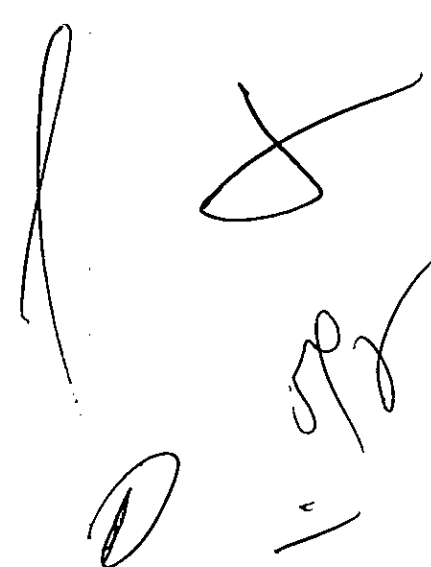

000919

Histórico do Pregão (Lances/Item)

Processo/Ano: 41/2019
Pregoeiro: JULIANA CRISTINA DE SOUZA
Data de Abertura: 27/06/2019

ITEM: 5 - SERVIÇO DUPLAGEM PNEU PATROLA 1400/24 SGG

Código	Classificados	
11883	DENIPOTTI & DENIPOTTI COMERCIO E RECAUCHUTAGEM DE	CNPJ: 03.050.725/0001-82
11882	INDUSTRIA E COMERCIO MUT PNEUS LTDA	CNPJ: 58.619.644/0001-42
11754	ISM COMERCIO E RECAUCHUTAGEM DE PNEUS LTDA	CNPJ: 21.199.954/0001-45
3168	M & M - COMERCIO DE PNEUS EIRELI	CNPJ: 02.966.816/0003-61

Nº Lance	Fornecedor	Valor (R\$)	Data/Hora
1	ISM COMERCIO E RECAUCHUTAGEM DE PNEUS I	822,0000	27/06/2019 11:05:46
1	M & M - COMERCIO DE PNEUS EIRELI	810,0000	27/06/2019 11:05:45
1	INDUSTRIA E COMERCIO MUT PNEUS LTDA	783,0000	27/06/2019 11:05:45
1	DENIPOTTI & DENIPOTTI COMERCIO E RECAUCH	776,0000	27/06/2019 11:05:45
2	ISM COMERCIO E RECAUCHUTAGEM DE PNEUS I	Desistiu	822,0000 27/06/2019 11:05:55
2	M & M - COMERCIO DE PNEUS EIRELI	775,0000	27/06/2019 11:06:03
2	INDUSTRIA E COMERCIO MUT PNEUS LTDA	Desistiu	783,0000 27/06/2019 11:06:07
2	DENIPOTTI & DENIPOTTI COMERCIO E RECAUCH	774,0000	27/06/2019 11:06:12
3	M & M - COMERCIO DE PNEUS EIRELI	773,0000	27/06/2019 11:06:16
3	DENIPOTTI & DENIPOTTI COMERCIO E RECAUCH	Desistiu	774,0000 27/06/2019 11:06:19

Foi declarado vencedor do item 5 deste Pregão o fornecedor M & M - COMERCIO DE PNEUS EIRELI pelo valor de R\$ 773,0000 (setecentos e setenta e três reais).

Assinatura do representante de cada empresa relacionada abaixo, que participaram do lance do item citado acima:

Pregoeiro: JULIANA CRISTINA DE SOUZA

.....
Juliana

M & M - COMERCIO DE PNEUS EIRELI

.....

ISM COMERCIO E RECAUCHUTAGEM DE PNEUS LTDA

.....

INDUSTRIA E COMERCIO MUT PNEUS LTDA

.....

DENIPOTTI & DENIPOTTI COMERCIO E RECAUCHUTAGEM DE

.....

[Handwritten signatures and marks]

000920

Histórico do Pregão (Lances/Item)

Processo/Ano: 41/2019

Data de Abertura: 27/06/2019

Pregoeiro: JULIANA CRISTINA DE SOUZA

ITEM: 6 - SERVIÇO CONSERTO PNEU PATROLA 1400/24 SGG

Código	Classificados	
11883	DENIPOTTI & DENIPOTTI COMERCIO E RECAUCHUTAGEM DE	CNPJ: 03.050.725/0001-82
11882	INDUSTRIA E COMERCIO MUT PNEUS LTDA	CNPJ: 58.619.644/0001-42
11754	ISM COMERCIO E RECAUCHUTAGEM DE PNEUS LTDA	CNPJ: 21.199.954/0001-45
3168	M & M - COMERCIO DE PNEUS EIRELI	CNPJ: 02.966.816/0003-61

Nº Lance	Fornecedor	Valor (R\$)	Data/Hora
1	ISM COMERCIO E RECAUCHUTAGEM DE PNEUS I	338,0000	27/06/2019 11:06:28
1	INDUSTRIA E COMERCIO MUT PNEUS LTDA	323,0000	27/06/2019 11:06:28
1	DENIPOTTI & DENIPOTTI COMERCIO E RECAUCH	320,0000	27/06/2019 11:06:28
1	M & M - COMERCIO DE PNEUS EIRELI	320,0000	27/06/2019 11:06:28
2	ISM COMERCIO E RECAUCHUTAGEM DE PNEUS I	319,0000	27/06/2019 11:06:44
2	INDUSTRIA E COMERCIO MUT PNEUS LTDA	Desistiu	323,0000 27/06/2019 11:06:49
2	DENIPOTTI & DENIPOTTI COMERCIO E RECAUCH	Desistiu	320,0000 27/06/2019 11:06:54
2	M & M - COMERCIO DE PNEUS EIRELI	317,0000	27/06/2019 11:06:59
3	ISM COMERCIO E RECAUCHUTAGEM DE PNEUS I	Desistiu	319,0000 27/06/2019 11:07:04
3	M & M - COMERCIO DE PNEUS EIRELI	315,0000	27/06/2019 11:07:10

Foi declarado vencedor do item 6 deste Pregão o fornecedor M & M - COMERCIO DE PNEUS EIRELI pelo valor de R\$ 315,0000 (trezentos e quinze reais).

Assinatura do representante de cada empresa relacionada abaixo, que participaram do lance do item citado acima:

Pregoeiro: JULIANA CRISTINA DE SOUZA

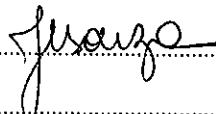

M & M - COMERCIO DE PNEUS EIRELI

.....

ISM COMERCIO E RECAUCHUTAGEM DE PNEUS LTDA

.....

INDUSTRIA E COMERCIO MUT PNEUS LTDA

.....

DENIPOTTI & DENIPOTTI COMERCIO E RECAUCHUTAGEM DE

.....

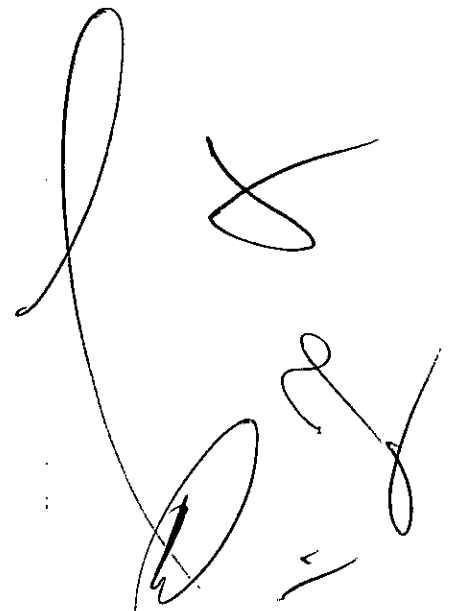
000921

Histórico do Pregão (Lances/Item)

Processo/Ano: 41/2019

Data de Abertura: 27/06/2019

Pregoeiro: JULIANA CRISTINA DE SOUZA

ITEM: 7 - SERVIÇO RESSOLAGEM PNEU TRATOR AGRICOLA 23.1/30 BORRACHUDO

Código	Classificados	CNPJ
11883	DENIPOTTI & DENIPOTTI COMERCIO E RECAUCHUTAGEM DE	03.050.725/0001-82
11754	ISM COMERCIO E RECAUCHUTAGEM DE PNEUS LTDA	21.199.954/0001-45
3168	M & M - COMERCIO DE PNEUS EIRELI	02.966.816/0003-61

Nº Lance	Fornecedor	Valor (R\$)	Data/Hora
1	ISM COMERCIO E RECAUCHUTAGEM DE PNEUS I	2.810,0000	27/06/2019 11:07:16
1	M & M - COMERCIO DE PNEUS EIRELI	2.670,0000	27/06/2019 11:07:16
1	DENIPOTTI & DENIPOTTI COMERCIO E RECAUCH	2.644,0000	27/06/2019 11:07:16
2	ISM COMERCIO E RECAUCHUTAGEM DE PNEUS I	2.643,0000	27/06/2019 11:07:32
2	M & M - COMERCIO DE PNEUS EIRELI	Desistiu 2.670,0000	27/06/2019 11:07:37
2	DENIPOTTI & DENIPOTTI COMERCIO E RECAUCH	Desistiu 2.644,0000	27/06/2019 11:07:41

Foi declarado vencedor do item 7 deste Pregão o fornecedor ISM COMERCIO E RECAUCHUTAGEM DE PNEUS LTDA pelo valor de R\$ 2.643,0000 (dois mil seiscentos e quarenta e três reais).

Assinatura do representante de cada empresa relacionada abaixo, que participaram do lance do item citado acima:

Pregoeiro: JULIANA CRISTINA DE SOUZA

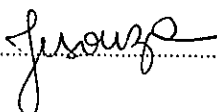

M & M - COMERCIO DE PNEUS EIRELI

ISM COMERCIO E RECAUCHUTAGEM DE PNEUS LTDA

DENIPOTTI & DENIPOTTI COMERCIO E RECAUCHUTAGEM DE

ITEM: 8 - SERVIÇO DUPLAGEM PNEU TRATOR AGRICOLA 23.1/30 BORRACHUDO

Código	Classificados	CNPJ
11883	DENIPOTTI & DENIPOTTI COMERCIO E RECAUCHUTAGEM DE	03.050.725/0001-82
11882	INDUSTRIA E COMERCIO MUT PNEUS LTDA	58.619.644/0001-42
11754	ISM COMERCIO E RECAUCHUTAGEM DE PNEUS LTDA	21.199.954/0001-45
3168	M & M - COMERCIO DE PNEUS EIRELI	02.966.816/0003-61

Nº Lance	Fornecedor	Valor (R\$)	Data/Hora
1	ISM COMERCIO E RECAUCHUTAGEM DE PNEUS I	1.267,0000	27/06/2019 11:07:53
1	M & M - COMERCIO DE PNEUS EIRELI	1.250,0000	27/06/2019 11:07:53
1	INDUSTRIA E COMERCIO MUT PNEUS LTDA	1.206,0000	27/06/2019 11:07:53
1	DENIPOTTI & DENIPOTTI COMERCIO E RECAUCH	1.194,0000	27/06/2019 11:07:53
2	ISM COMERCIO E RECAUCHUTAGEM DE PNEUS I	1.193,0000	27/06/2019 11:08:05
2	M & M - COMERCIO DE PNEUS EIRELI	Desistiu 1.250,0000	27/06/2019 11:08:08
2	INDUSTRIA E COMERCIO MUT PNEUS LTDA	Desistiu 1.206,0000	27/06/2019 11:08:12
2	DENIPOTTI & DENIPOTTI COMERCIO E RECAUCH	Desistiu 1.194,0000	27/06/2019 11:08:16

Foi declarado vencedor do item 8 deste Pregão o fornecedor ISM COMERCIO E RECAUCHUTAGEM DE PNEUS LTDA pelo valor de R\$ 1.193,0000 (um mil cento e noventa e três reais).

Assinatura do representante de cada empresa relacionada abaixo, que participaram do lance do item citado acima:

Pregoeiro: JULIANA CRISTINA DE SOUZA

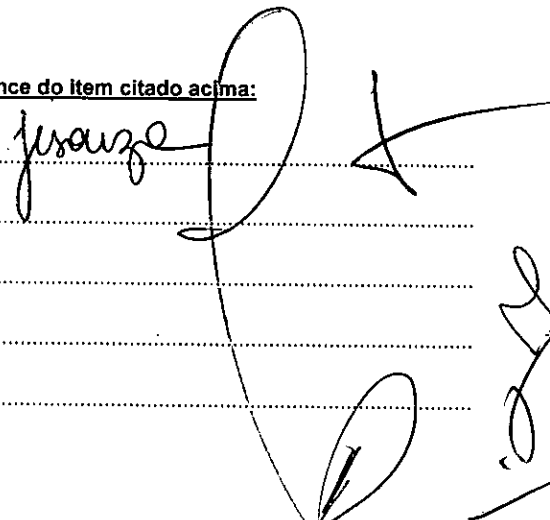

M & M - COMERCIO DE PNEUS EIRELI

ISM COMERCIO E RECAUCHUTAGEM DE PNEUS LTDA

INDUSTRIA E COMERCIO MUT PNEUS LTDA

DENIPOTTI & DENIPOTTI COMERCIO E RECAUCHUTAGEM DE

000922

Histórico do Pregão (Lances/Item)

Processo/Ano: 41/2019 Data de Abertura: 27/06/2019
Pregoeiro: JULIANA CRISTINA DE SOUZA

ITEM: 9 - SERVIÇO CONSERTO PNEU TRATOR AGRICOLA 23.1/30 BORRACHUDO

Código	Classificados	
11883	DENIPOTTI & DENIPOTTI COMERCIO E RECAUCHUTAGEM DE	CNPJ: 03.050.725/0001-82
11882	INDUSTRIA E COMERCIO MUT PNEUS LTDA	CNPJ: 58.619.644/0001-42
11754	ISM COMERCIO E RECAUCHUTAGEM DE PNEUS LTDA	CNPJ: 21.199.954/0001-45
3168	M & M - COMERCIO DE PNEUS EIRELI	CNPJ: 02.966.816/0003-61

Nº Lance	Fornecedor	Valor (R\$)	Data/Hora
1	ISM COMERCIO E RECAUCHUTAGEM DE PNEUS I	470,0000	27/06/2019 11:08:25
1	M & M - COMERCIO DE PNEUS EIRELI	449,0000	27/06/2019 11:08:25
1	INDUSTRIA E COMERCIO MUT PNEUS LTDA	449,0000	27/06/2019 11:08:25
1	DENIPOTTI & DENIPOTTI COMERCIO E RECAUCH	445,0000	27/06/2019 11:08:25
2	ISM COMERCIO E RECAUCHUTAGEM DE PNEUS I	444,0000	27/06/2019 11:08:35
2	M & M - COMERCIO DE PNEUS EIRELI	443,0000	27/06/2019 11:08:39
2	INDUSTRIA E COMERCIO MUT PNEUS LTDA	Desistiu	449,0000 27/06/2019 11:08:43
2	DENIPOTTI & DENIPOTTI COMERCIO E RECAUCH	Desistiu	445,0000 27/06/2019 11:08:47
3	ISM COMERCIO E RECAUCHUTAGEM DE PNEUS I	442,0000	27/06/2019 11:08:52
3	M & M - COMERCIO DE PNEUS EIRELI	Desistiu	443,0000 27/06/2019 11:08:55

Foi declarado vencedor do item 9 deste Pregão o fornecedor ISM COMERCIO E RECAUCHUTAGEM DE PNEUS LTDA pelo valor de R\$ 442,0000 (quatrocentos e quarenta e dois reais).

Assinatura do representante de cada empresa relacionada abaixo, que participaram do lance do item citado acima:

Pregoeiro: JULIANA CRISTINA DE SOUZA

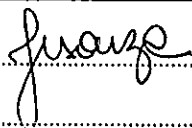
.....

M & M - COMERCIO DE PNEUS EIRELI

.....

ISM COMERCIO E RECAUCHUTAGEM DE PNEUS LTDA

.....

INDUSTRIA E COMERCIO MUT PNEUS LTDA

.....

DENIPOTTI & DENIPOTTI COMERCIO E RECAUCHUTAGEM DE

.....





000923

Histórico do Pregão (Lances/Item)

Processo/Ano: 41/2019

Data de Abertura: 27/06/2019

Pregoeiro: JULIANA CRISTINA DE SOUZA

ITEM: 10 - SERVIÇO RESSOLAGEM PNEU TRATOR 18.4/30 BORRACHUDO

Código	Classificados	
11883	DENIPOTTI & DENIPOTTI COMÉRCIO E RECAUCHUTAGEM DE	CNPJ: 03.050.725/0001-82
11882	INDUSTRIA E COMERCIO MUT PNEUS LTDA	CNPJ: 58.619.644/0001-42
11754	ISM COMERCIO E RECAUCHUTAGEM DE PNEUS LTDA	CNPJ: 21.199.954/0001-45
3168	M & M - COMERCIO DE PNEUS EIRELI	CNPJ: 02.966.816/0003-61

Nº Lance	Fornecedor	Valor (R\$)	Data/Hora
1	ISM COMERCIO E RECAUCHUTAGEM DE PNEUS I	1.732,0000	27/06/2019 11:09:03
1	M & M - COMERCIO DE PNEUS EIRELI	1.648,0000	27/06/2019 11:09:03
1	INDUSTRIA E COMERCIO MUT PNEUS LTDA	1.648,0000	27/06/2019 11:09:03
1	DENIPOTTI & DENIPOTTI COMERCIO E RECAUCH	1.630,0000	27/06/2019 11:09:03
2	ISM COMERCIO E RECAUCHUTAGEM DE PNEUS I	1.629,0000	27/06/2019 11:09:14
2	M & M - COMERCIO DE PNEUS EIRELI	1.628,0000	27/06/2019 11:09:18
2	INDUSTRIA E COMERCIO MUT PNEUS LTDA	1.627,0000	27/06/2019 11:09:26
	DENIPOTTI & DENIPOTTI COMERCIO E RECAUCH	Desistiu	1.630,0000 27/06/2019 11:09:30
3	ISM COMERCIO E RECAUCHUTAGEM DE PNEUS I	Desistiu	1.629,0000 27/06/2019 11:09:35
3	M & M - COMERCIO DE PNEUS EIRELI	Desistiu	1.628,0000 27/06/2019 11:09:38
3	INDUSTRIA E COMERCIO MUT PNEUS LTDA	1.625,0000	27/06/2019 11:09:46

Foi declarado vencedor do item 10 deste Pregão o fornecedor INDUSTRIA E COMERCIO MUT PNEUS LTDA pelo valor de R\$ 1.625,0000 (um mil seiscentos e vinte e cinco reais).

Assinatura do representante de cada empresa relacionada abaixo, que participaram do lance do item citado acima:

Pregoeiro: JULIANA CRISTINA DE SOUZA

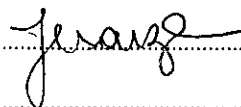

M & M - COMERCIO DE PNEUS EIRELI

.....

ISM COMERCIO E RECAUCHUTAGEM DE PNEUS LTDA

.....

INDUSTRIA E COMERCIO MUT PNEUS LTDA

.....

DENIPOTTI & DENIPOTTI COMERCIO E RECAUCHUTAGEM DE

.....

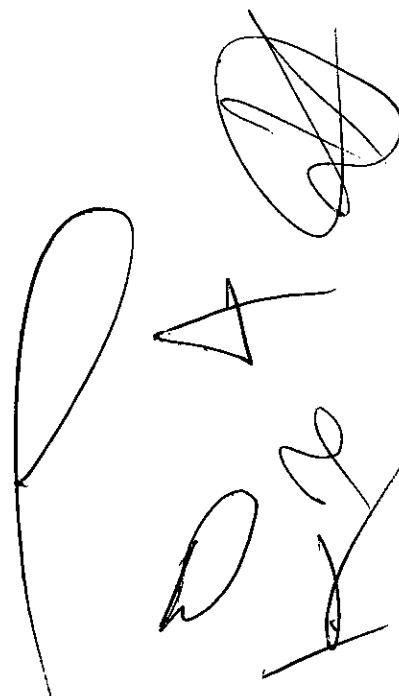

000924

Histórico do Pregão (Lances/Item)

Processo/Ano: 41/2019

Data de Abertura: 27/06/2019

Pregoeiro: JULIANA CRISTINA DE SOUZA

ITEM: 11 - SERVIÇO DUPLAGEM PNEU TRATOR 18.4/30 BORRACHUDO

Código	Classificados	
11883	DENIPOTTI & DENIPOTTI COMERCIO E RECAUCHUTAGEM DE	CNPJ: 03.050.725/0001-82
11882	INDUSTRIA E COMERCIO MUT PNEUS LTDA	CNPJ: 58.619.644/0001-42
11754	ISM COMERCIO E RECAUCHUTAGEM DE PNEUS LTDA	CNPJ: 21.199.954/0001-45
3168	M & M - COMERCIO DE PNEUS EIRELI	CNPJ: 02.966.816/0003-61

Nº Lance	Fornecedor	Valor (R\$)	Data/Hora
1	ISM COMERCIO E RECAUCHUTAGEM DE PNEUS I	910,0000	27/06/2019 11:10:03
1	M & M - COMERCIO DE PNEUS EIRELI	900,0000	27/06/2019 11:10:03
1	INDUSTRIA E COMERCIO MUT PNEUS LTDA	867,0000	27/06/2019 11:10:03
1	DENIPOTTI & DENIPOTTI COMERCIO E RECAUCH	858,0000	27/06/2019 11:10:03
2	ISM COMERCIO E RECAUCHUTAGEM DE PNEUS I	857,0000	27/06/2019 11:10:17
2	M & M - COMERCIO DE PNEUS EIRELI	Desistiu	900,0000 27/06/2019 11:10:21
2	INDUSTRIA E COMERCIO MUT PNEUS LTDA	856,0000	27/06/2019 11:10:27
2	DENIPOTTI & DENIPOTTI COMERCIO E RECAUCH	Desistiu	858,0000 27/06/2019 11:10:32
3	ISM COMERCIO E RECAUCHUTAGEM DE PNEUS I	Desistiu	857,0000 27/06/2019 11:10:39
3	INDUSTRIA E COMERCIO MUT PNEUS LTDA	855,0000	27/06/2019 11:10:44

Foi declarado vencedor do item 11 deste Pregão o fornecedor INDUSTRIA E COMERCIO MUT PNEUS LTDA pelo valor de R\$ 855,0000 (oitocentos e cinquenta e cinco reais).

Assinatura do representante de cada empresa relacionada abaixo, que participaram do lance do item citado acima:

Pregoeiro: JULIANA CRISTINA DE SOUZA

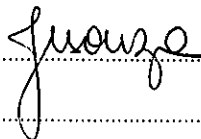

M & M - COMERCIO DE PNEUS EIRELI

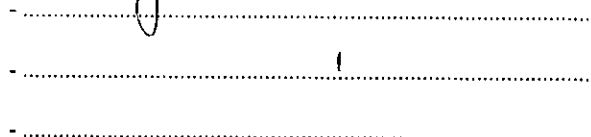

ISM COMERCIO E RECAUCHUTAGEM DE PNEUS LTDA

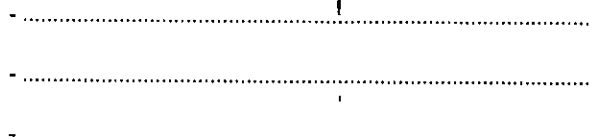

INDUSTRIA E COMERCIO MUT PNEUS LTDA

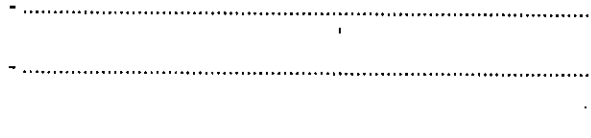

DENIPOTTI & DENIPOTTI COMERCIO E RECAUCHUTAGEM DE

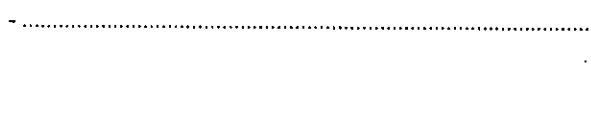

000925

Histórico do Pregão (Lances/Item)

Processo/Ano: 41/2019

Data de Abertura: 27/06/2019

Pregoeiro: JULIANA CRISTINA DE SOUZA

ITEM: 12 - SERVIÇO CONSERTO PNEU TRATOR 18.4/30 BORRACHUDO

Código	Classificados	
11883	DENIPOTTI & DENIPOTTI COMERCIO E RECAUCHUTAGEM DE	CNPJ: 03.050.725/0001-82
11882	INDUSTRIA E COMERCIO MUT PNEUS LTDA	CNPJ: 58.619.644/0001-42
11754	ISM COMERCIO E RECAUCHUTAGEM DE PNEUS LTDA	CNPJ: 21.199.954/0001-45
3168	M & M - COMERCIO DE PNEUS EIRELI	CNPJ: 02.966.816/0003-61

Nº Lance	Fornecedor	Valor (R\$)	Data/Hora
1	ISM COMERCIO E RECAUCHUTAGEM DE PNEUS I	382,0000	27/06/2019 11:10:53
1	M & M - COMERCIO DE PNEUS EIRELI	365,0000	27/06/2019 11:10:53
1	INDUSTRIA E COMERCIO MUT PNEUS LTDA	365,0000	27/06/2019 11:10:53
1	DENIPOTTI & DENIPOTTI COMERCIO E RECAUCH	362,0000	27/06/2019 11:10:53
2	ISM COMERCIO E RECAUCHUTAGEM DE PNEUS I	361,0000	27/06/2019 11:11:03
2	M & M - COMERCIO DE PNEUS EIRELI	Desistiu 365,0000	27/06/2019 11:11:08
2	INDUSTRIA E COMERCIO MUT PNEUS LTDA	360,0000	27/06/2019 11:11:14
2	DENIPOTTI & DENIPOTTI COMERCIO E RECAUCH	Desistiu 362,0000	27/06/2019 11:11:18
3	ISM COMERCIO E RECAUCHUTAGEM DE PNEUS I	Desistiu 361,0000	27/06/2019 11:11:23

Foi declarado vencedor do item 12 deste Pregão o fornecedor INDUSTRIA E COMERCIO MUT PNEUS LTDA pelo valor de R\$ 360,0000 (trezentos e sessenta reais).

Assinatura do representante de cada empresa relacionada abaixo, que participaram do lance do item citado acima:

Pregoeiro: JULIANA CRISTINA DE SOUZA

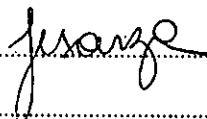
.....

M & M - COMERCIO DE PNEUS EIRELI

.....

ISM COMERCIO E RECAUCHUTAGEM DE PNEUS LTDA

.....

INDUSTRIA E COMERCIO MUT PNEUS LTDA

.....

DENIPOTTI & DENIPOTTI COMERCIO E RECAUCHUTAGEM DE

.....

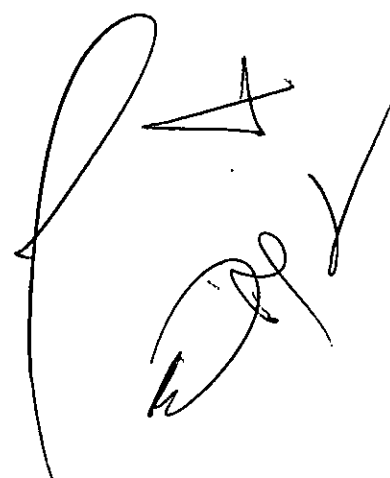

000908

Histórico do Pregão (Lances/Item)

Processo/Ano: 41/2019
Pregoeiro: JULIANA CRISTINA DE SOUZA
Data de Abertura: 27/06/2019

ITEM: 13 - SERVIÇO RESSOLAGEM PNEU RETROESCAVADEIRA 19.5/24 BORRACHUDO

Código	Classificados	
11883	DENIPOTTI & DENIPOTTI COMERCIO E RECAUCHUTAGEM DE	CNPJ: 03.050.725/0001-82
11882	INDUSTRIA E COMERCIO MUT PNEUS LTDA	CNPJ: 58.619.644/0001-42
11754	ISM COMERCIO E RECAUCHUTAGEM DE PNEUS LTDA	CNPJ: 21.199.954/0001-45
3168	M & M - COMERCIO DE PNEUS EIRELI	CNPJ: 02.966.816/0003-61

Nº Lance	Fornecedor	Valor (R\$)	Data/Hora
1	ISM COMERCIO E RECAUCHUTAGEM DE PNEUS I	1.616,0000	27/06/2019 11:11:30
1	M & M - COMERCIO DE PNEUS EIRELI	1.538,0000	27/06/2019 11:11:30
1	INDUSTRIA E COMERCIO MUT PNEUS LTDA	1.538,0000	27/06/2019 11:11:30
1	DENIPOTTI & DENIPOTTI COMERCIO E RECAUCH	1.522,0000	27/06/2019 11:11:30
2	ISM COMERCIO E RECAUCHUTAGEM DE PNEUS I	Desistiu	1.616,0000 27/06/2019 11:11:42
2	M & M - COMERCIO DE PNEUS EIRELI	1.521,0000	27/06/2019 11:11:50
2	INDUSTRIA E COMERCIO MUT PNEUS LTDA	1.520,0000	27/06/2019 11:11:55
2	DENIPOTTI & DENIPOTTI COMERCIO E RECAUCH	Desistiu	1.522,0000 27/06/2019 11:11:58
3	M & M - COMERCIO DE PNEUS EIRELI	Desistiu	1.521,0000 27/06/2019 11:12:05

Foi declarado vencedor do item 13 deste Pregão o fornecedor INDUSTRIA E COMERCIO MUT PNEUS LTDA pelo valor de R\$ 1.520,0000 (um mil quinhentos e vinte reais).

Assinatura do representante de cada empresa relacionada abaixo, que participaram do lance do item citado acima:

Pregoeiro: JULIANA CRISTINA DE SOUZA

.....
Juanze

M & M - COMERCIO DE PNEUS EIRELI

.....

ISM COMERCIO E RECAUCHUTAGEM DE PNEUS LTDA

.....

INDUSTRIA E COMERCIO MUT PNEUS LTDA

.....

DENIPOTTI & DENIPOTTI COMERCIO E RECAUCHUTAGEM DE

.....

[Handwritten signatures and marks]

000927

Histórico do Pregão (Lances/Item)

Processo/Ano: 41/2019

Data de Abertura: 27/06/2019

Pregoeiro: JULIANA CRISTINA DE SOUZA

ITEM: 14 - SERVIÇO RESSOLAGEM PNEU RETROESCAVADEIRA 14X17,5 BORRACHUDO

Código	Classificados	
11883	DENIPOTTI & DENIPOTTI COMERCIO E RECAUCHUTAGEM DE	CNPJ: 03.050.725/0001-82
11882	INDUSTRIA E COMERCIO MUT PNEUS LTDA	CNPJ: 58.619.644/0001-42
11754	ISM COMERCIO E RECAUCHUTAGEM DE PNEUS LTDA	CNPJ: 21.199.954/0001-45
3168	M & M - COMERCIO DE PNEUS EIRELI	CNPJ: 02.966.816/0003-61

Nº Lance	Fornecedor	Valor (R\$)	Data/Hora
1	ISM COMERCIO E RECAUCHUTAGEM DE PNEUS I	817,0000	27/06/2019 11:12:13
1	M & M - COMERCIO DE PNEUS EIRELI	779,0000	27/06/2019 11:12:13
1	INDUSTRIA E COMERCIO MUT PNEUS LTDA	779,0000	27/06/2019 11:12:13
1	DENIPOTTI & DENIPOTTI COMERCIO E RECAUCH	771,0000	27/06/2019 11:12:13
2	ISM COMERCIO E RECAUCHUTAGEM DE PNEUS I	Desistiu	817,0000 27/06/2019 11:12:37
2	M & M - COMERCIO DE PNEUS EIRELI	770,0000	27/06/2019 11:12:45
2	INDUSTRIA E COMERCIO MUT PNEUS LTDA	769,0000	27/06/2019 11:12:53
2	DENIPOTTI & DENIPOTTI COMERCIO E RECAUCH	Desistiu	771,0000 27/06/2019 11:12:56
3	M & M - COMERCIO DE PNEUS EIRELI	768,0000	27/06/2019 11:13:01
3	INDUSTRIA E COMERCIO MUT PNEUS LTDA	765,0000	27/06/2019 11:13:04
4	M & M - COMERCIO DE PNEUS EIRELI	Desistiu	768,0000 27/06/2019 11:13:08

Foi declarado vencedor do item 14 deste Pregão o fornecedor INDUSTRIA E COMERCIO MUT PNEUS LTDA pelo valor de R\$ 765,0000 (setecentos e sessenta e cinco reais).

Assinatura do representante de cada empresa relacionada abaixo, que participaram do lance do item citado acima:

Pregoeiro: JULIANA CRISTINA DE SOUZA

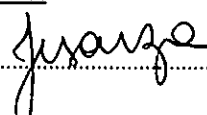
..... 

M & M - COMERCIO DE PNEUS EIRELI

.....

ISM COMERCIO E RECAUCHUTAGEM DE PNEUS LTDA

.....

INDUSTRIA E COMERCIO MUT PNEUS LTDA

.....

DENIPOTTI & DENIPOTTI COMERCIO E RECAUCHUTAGEM DE

.....

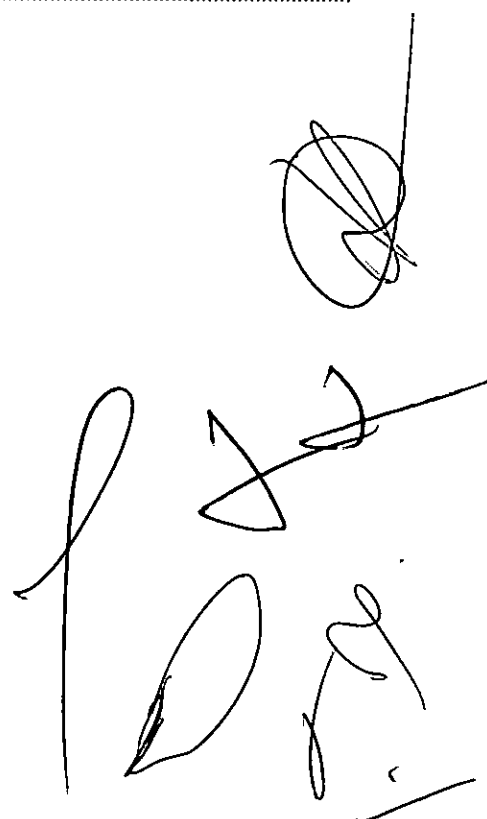

000928

Histórico do Pregão (Lances/Item)

Processo/Ano: 41/2019 Data de Abertura: 27/06/2019
Pregoeiro: JULIANA CRISTINA DE SOUZA

ITEM: 15 - SERVIÇO RESSOLAGEM PNEU RETROESCAVADEIRA 12.5/80/18 BORRACHU

Código	Classificados	
11883	DENIPOTTI & DENIPOTTI COMERCIO E RECAUCHUTAGEM DE	CNPJ: 03.050.725/0001-82
11882	INDUSTRIA E COMERCIO MUT PNEUS LTDA	CNPJ: 58.619.644/0001-42
11754	ISM COMERCIO E RECAUCHUTAGEM DE PNEUS LTDA	CNPJ: 21.199.954/0001-45
3168	M & M - COMERCIO DE PNEUS EIRELI	CNPJ: 02.966.816/0003-61

Nº Lance	Fornecedor	Valor (R\$)	Data/Hora
1	ISM COMERCIO E RECAUCHUTAGEM DE PNEUS I	787,0000	27/06/2019 11:13:16
1	M & M - COMERCIO DE PNEUS EIRELI	750,0000	27/06/2019 11:13:16
1	INDUSTRIA E COMERCIO MUT PNEUS LTDA	750,0000	27/06/2019 11:13:16
1	DENIPOTTI & DENIPOTTI COMERCIO E RECAUCH	743,0000	27/06/2019 11:13:16
2	ISM COMERCIO E RECAUCHUTAGEM DE PNEUS I	Desistiu	787,0000 27/06/2019 11:13:29
2	M & M - COMERCIO DE PNEUS EIRELI	740,0000	27/06/2019 11:13:37
2	INDUSTRIA E COMERCIO MUT PNEUS LTDA	739,0000	27/06/2019 11:13:44
2	DENIPOTTI & DENIPOTTI COMERCIO E RECAUCH	Desistiu	743,0000 27/06/2019 11:13:48
3	M & M - COMERCIO DE PNEUS EIRELI	Desistiu	740,0000 27/06/2019 11:13:51
3	INDUSTRIA E COMERCIO MUT PNEUS LTDA	735,0000	27/06/2019 11:13:56

Foi declarado vencedor do item 15 deste Pregão o fornecedor INDUSTRIA E COMERCIO MUT PNEUS LTDA pelo valor de R\$ 735,0000 (setecentos e trinta e cinco reais).

Assinatura do representante de cada empresa relacionada abaixo, que participaram do lance do item citado acima:

Pregoeiro: JULIANA CRISTINA DE SOUZA

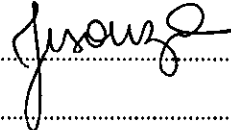
.....

M & M - COMERCIO DE PNEUS EIRELI

.....

ISM COMERCIO E RECAUCHUTAGEM DE PNEUS LTDA

.....

INDUSTRIA E COMERCIO MUT PNEUS LTDA

.....

DENIPOTTI & DENIPOTTI COMERCIO E RECAUCHUTAGEM DE

.....

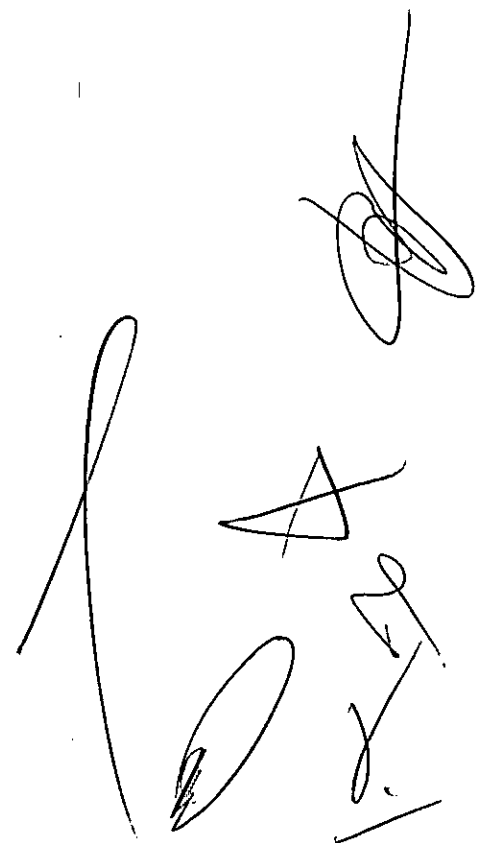

Histórico do Pregão (Lances/Item)

000929

Processo/Ano: 41/2019 Data de Abertura: 27/06/2019
Pregoeiro: JULIANA CRISTINA DE SOUZA

ITEM: 16 - SERVIÇO DUPLAGEM PNEU RETROESCAVADEIRA 12.5/80/18 BORRACHUDO

Código	Classificados	
11883	DENIPOTTI & DENIPOTTI COMERCIO E RECAUCHUTAGEM DE	CNPJ: 03.050.725/0001-82
11882	INDUSTRIA E COMERCIO MUT PNEUS LTDA	CNPJ: 58.619.644/0001-42
11754	ISM COMERCIO E RECAUCHUTAGEM DE PNEUS LTDA	CNPJ: 21.199.954/0001-45
3168	M & M - COMERCIO DE PNEUS EIRELI	CNPJ: 02.966.816/0003-61

Nº Lance	Fornecedor	Valor (R\$)	Data/Hora
1	ISM COMERCIO E RECAUCHUTAGEM DE PNEUS I	307,0000	27/06/2019 11:14:03
1	M & M - COMERCIO DE PNEUS EIRELI	300,0000	27/06/2019 11:14:03
1	INDUSTRIA E COMERCIO MUT PNEUS LTDA	294,0000	27/06/2019 11:14:02
1	DENIPOTTI & DENIPOTTI COMERCIO E RECAUCH	292,0000	27/06/2019 11:14:02
2	ISM COMERCIO E RECAUCHUTAGEM DE PNEUS I	Desistiu	307,0000 27/06/2019 11:14:14
2	M & M - COMERCIO DE PNEUS EIRELI	Desistiu	300,0000 27/06/2019 11:14:18
2	INDUSTRIA E COMERCIO MUT PNEUS LTDA	290,0000	27/06/2019 11:14:23
2	DENIPOTTI & DENIPOTTI COMERCIO E RECAUCH	Desistiu	292,0000 27/06/2019 11:14:26

Foi declarado vencedor do item 16 deste Pregão o fornecedor INDUSTRIA E COMERCIO MUT PNEUS LTDA pelo valor de R\$ 290,0000 (duzentos e noventa reais).

Assinatura do representante de cada empresa relacionada abaixo, que participaram do lance do item citado acima:

Pregoeiro: JULIANA CRISTINA DE SOUZA

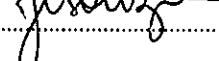
.....

M & M - COMERCIO DE PNEUS EIRELI

.....

ISM COMERCIO E RECAUCHUTAGEM DE PNEUS LTDA

.....

INDUSTRIA E COMERCIO MUT PNEUS LTDA

.....

DENIPOTTI & DENIPOTTI COMERCIO E RECAUCHUTAGEM DE

.....

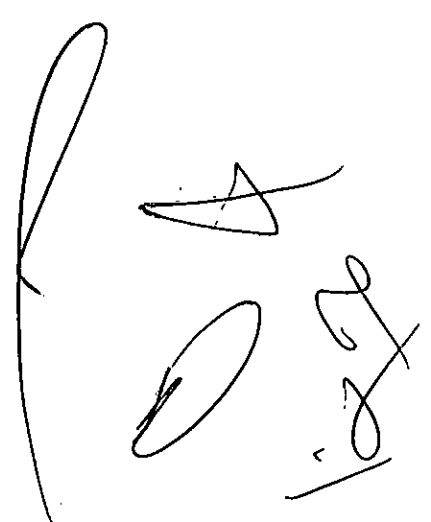

Histórico do Pregão (Lances/Item)

000930

Processo/Ano: 41/2019

Data de Abertura: 27/06/2019

Pregoeiro: JULIANA CRISTINA DE SOUZA

ITEM: 17 - SERVIÇO CONERTO PNEU RETROESCAVADEIRA 12.5/80/18 BORRACHUDO

Código	Classificados	
11883	DENIPOTTI & DENIPOTTI COMERCIO E RECAUCHUTAGEM DE	CNPJ: 03.050.725/0001-82
11882	INDUSTRIA E COMERCIO MUT PNEUS LTDA	CNPJ: 58.619.644/0001-42
11754	ISM COMERCIO E RECAUCHUTAGEM DE PNEUS LTDA	CNPJ: 21.199.954/0001-45
3168	M & M - COMERCIO DE PNEUS EIRELI	CNPJ: 02.966.816/0003-61

Nº Lance	Fornecedor	Valor (R\$)	Data/Hora
1	ISM COMERCIO E RECAUCHUTAGEM DE PNEUS I	217,0000	27/06/2019 11:14:33
1	INDUSTRIA E COMERCIO MUT PNEUS LTDA	209,0000	27/06/2019 11:14:33
1	DENIPOTTI & DENIPOTTI COMERCIO E RECAUCH	207,0000	27/06/2019 11:14:33
1	M & M - COMERCIO DE PNEUS EIRELI	205,0000	27/06/2019 11:14:33
2	ISM COMERCIO E RECAUCHUTAGEM DE PNEUS I	204,0000	27/06/2019 11:14:45
2	INDUSTRIA E COMERCIO MUT PNEUS LTDA	200,0000	27/06/2019 11:14:51
2	DENIPOTTI & DENIPOTTI COMERCIO E RECAUCH	Desistiu	207,0000 27/06/2019 11:14:55
2	M & M - COMERCIO DE PNEUS EIRELI	Desistiu	205,0000 27/06/2019 11:14:58
3	ISM COMERCIO E RECAUCHUTAGEM DE PNEUS I	Desistiu	204,0000 27/06/2019 11:15:02

Foi declarado vencedor do item 17 deste Pregão o fornecedor INDUSTRIA E COMERCIO MUT PNEUS LTDA pelo valor de R\$ 200,0000 (duzentos reais).

Assinatura do representante de cada empresa relacionada abaixo, que participaram do lance do item citado acima:

Pregoeiro: JULIANA CRISTINA DE SOUZA

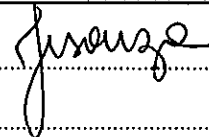
.....

M & M - COMERCIO DE PNEUS EIRELI

.....

ISM COMERCIO E RECAUCHUTAGEM DE PNEUS LTDA





.....

INDUSTRIA E COMERCIO MUT PNEUS LTDA

.....

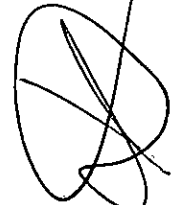
DENIPOTTI & DENIPOTTI COMERCIO E RECAUCHUTAGEM DE

.....

.....





000931

Histórico do Pregão (Lances/Item)

Processo/Ano: 41/2019

Data de Abertura: 27/06/2019

Pregoeiro: JULIANA CRISTINA DE SOUZA

ITEM: 18 - SERVIÇO RESSOLAGEM PNEU CAMINHAO 1000X20 RDT 71

Código	Classificados	
11883	DENIPOTTI & DENIPOTTI COMERCIO E RECAUCHUTAGEM DE	CNPJ: 03.050.725/0001-82
11882	INDUSTRIA E COMERCIO MUT PNEUS LTDA	CNPJ: 58.619.644/0001-42
11754	ISM COMERCIO E RECAUCHUTAGEM DE PNEUS LTDA	CNPJ: 21.199.954/0001-45
3168	M & M - COMERCIO DE PNEUS EIRELI	CNPJ: 02.966.816/0003-61

Nº Lance	Fornecedor	Valor (R\$)	Data/Hora
1	ISM COMERCIO E RECAUCHUTAGEM DE PNEUS I	397,0000	27/06/2019 11:15:08
1	M & M - COMERCIO DE PNEUS EIRELI	380,0000	27/06/2019 11:15:08
1	INDUSTRIA E COMERCIO MUT PNEUS LTDA	380,0000	27/06/2019 11:15:08
1	DENIPOTTI & DENIPOTTI COMERCIO E RECAUCH	376,0000	27/06/2019 11:15:08
2	ISM COMERCIO E RECAUCHUTAGEM DE PNEUS I	Desistiu	397,0000 27/06/2019 11:15:19
2	M & M - COMERCIO DE PNEUS EIRELI	375,0000	27/06/2019 11:15:25
2	INDUSTRIA E COMERCIO MUT PNEUS LTDA	Desistiu	380,0000 27/06/2019 11:15:29
2	DENIPOTTI & DENIPOTTI COMERCIO E RECAUCH	374,0000	27/06/2019 11:15:35
3	M & M - COMERCIO DE PNEUS EIRELI	Desistiu	375,0000 27/06/2019 11:15:38

Foi declarado vencedor do item 18 deste Pregão o fornecedor DENIPOTTI & DENIPOTTI COMERCIO E RECAUCHUTAGEM DE pelo valor de R\$ 374,0000 (trezentos e setenta e quatro reais).

Assinatura do representante de cada empresa relacionada abaixo, que participaram do lance do item citado acima:

Pregoeiro: JULIANA CRISTINA DE SOUZA

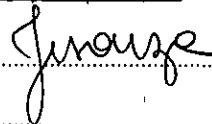

M & M - COMERCIO DE PNEUS EIRELI

ISM COMERCIO E RECAUCHUTAGEM DE PNEUS LTDA

INDUSTRIA E COMERCIO MUT PNEUS LTDA

DENIPOTTI & DENIPOTTI COMERCIO E RECAUCHUTAGEM DE





000932

Histórico do Pregão (Lances/Item)

Processo/Ano: 41/2019 Data de Abertura: 27/06/2019
Pregoeiro: JULIANA CRISTINA DE SOUZA

ITEM: 19 - SERVIÇO RESSOLAGEM PNEU ONIBUS 295/80/22,5 RT 73

Código	Classificados	
11883	DENIPOTTI & DENIPOTTI COMERCIO E RECAUCHUTAGEM DE	CNPJ: 03.050.725/0001-82
11882	INDUSTRIA E COMERCIO MUT PNEUS LTDA	CNPJ: 58.619.644/0001-42
11754	ISM COMERCIO E RECAUCHUTAGEM DE PNEUS LTDA	CNPJ: 21.199.954/0001-45
3168	M & M - COMERCIO DE PNEUS EIRELI	CNPJ: 02.966.816/0003-61

Nº Lance	Fornecedor	Valor (R\$)	Data/Hora
1	ISM COMERCIO E RECAUCHUTAGEM DE PNEUS I	508,0000	27/06/2019 11:15:58
1	M & M - COMERCIO DE PNEUS EIRELI	485,0000	27/06/2019 11:15:57
1	INDUSTRIA E COMERCIO MUT PNEUS LTDA	485,0000	27/06/2019 11:15:57
1	DENIPOTTI & DENIPOTTI COMERCIO E RECAUCH	480,0000	27/06/2019 11:15:57
2	ISM COMERCIO E RECAUCHUTAGEM DE PNEUS I	Desistiu	508,0000 27/06/2019 11:16:13
2	M & M - COMERCIO DE PNEUS EIRELI	Desistiu	485,0000 27/06/2019 11:16:20
2	INDUSTRIA E COMERCIO MUT PNEUS LTDA	Desistiu	485,0000 27/06/2019 11:16:24
2	DENIPOTTI & DENIPOTTI COMERCIO E RECAUCH	479,0000	27/06/2019 11:16:31

Foi declarado vencedor do item 19 deste Pregão o fornecedor DENIPOTTI & DENIPOTTI COMERCIO E RECAUCHUTAGEM DE pelo valor de R\$ 479,0000 (quatrocentos e setenta e nove reais).

Assinatura do representante de cada empresa relacionada abaixo, que participaram do lance do item citado acima:

Pregoeiro: JULIANA CRISTINA DE SOUZA

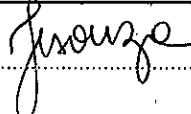

M & M - COMERCIO DE PNEUS EIRELI

ISM COMERCIO E RECAUCHUTAGEM DE PNEUS LTDA

INDUSTRIA E COMERCIO MUT PNEUS LTDA

DENIPOTTI & DENIPOTTI COMERCIO E RECAUCHUTAGEM DE



000933

Histórico do Pregão (Lances/Item)

Processo/Ano: 41/2019

Data de Abertura: 27/06/2019

Pregoeiro: JULIANA CRISTINA DE SOUZA

ITEM: 20 - SERVIÇO RESSOLAGEM PNEU ONIBUS 275/80/22,5 RT 73

Código	Classificados	
11883	DENIPOTTI & DENIPOTTI COMERCIO E RECAUCHUTAGEM DE	CNPJ: 03.050.725/0001-82
11882	INDUSTRIA E COMERCIO MUT PNEUS LTDA	CNPJ: 58.619.644/0001-42
11754	ISM COMERCIO E RECAUCHUTAGEM DE PNEUS LTDA	CNPJ: 21.199.954/0001-45
3168	M & M - COMERCIO DE PNEUS EIRELI	CNPJ: 02.966.816/0003-61

Nº Lance	Fornecedor	Valor (R\$)	Data/Hora
1	ISM COMERCIO E RECAUCHUTAGEM DE PNEUS I	487,0000	27/06/2019 11:16:38
1	M & M - COMERCIO DE PNEUS EIRELI	465,0000	27/06/2019 11:16:38
1	INDUSTRIA E COMERCIO MUT PNEUS LTDA	465,0000	27/06/2019 11:16:38
1	DENIPOTTI & DENIPOTTI COMERCIO E RECAUCH	460,0000	27/06/2019 11:16:38
2	ISM COMERCIO E RECAUCHUTAGEM DE PNEUS I	459,0000	27/06/2019 11:16:48
2	M & M - COMERCIO DE PNEUS EIRELI	Desistiu	465,0000 27/06/2019 11:16:52
2	INDUSTRIA E COMERCIO MUT PNEUS LTDA	458,0000	27/06/2019 11:17:01
2	DENIPOTTI & DENIPOTTI COMERCIO E RECAUCH	Desistiu	460,0000 27/06/2019 11:17:06
3	ISM COMERCIO E RECAUCHUTAGEM DE PNEUS I	457,0000	27/06/2019 11:17:13
3	INDUSTRIA E COMERCIO MUT PNEUS LTDA	Desistiu	458,0000 27/06/2019 11:17:16

Foi declarado vencedor do item 20 deste Pregão o fornecedor ISM COMERCIO E RECAUCHUTAGEM DE PNEUS LTDA pelo valor de R\$ 457,0000 (quatrocentos e cinquenta e sete reais).

Assinatura do representante de cada empresa relacionada abaixo, que participaram do lance do Item citado acima:

Pregoeiro: JULIANA CRISTINA DE SOUZA

M & M - COMERCIO DE PNEUS EIRELI

ISM COMERCIO E RECAUCHUTAGEM DE PNEUS LTDA

INDUSTRIA E COMERCIO MUT PNEUS LTDA

DENIPOTTI & DENIPOTTI COMERCIO E RECAUCHUTAGEM DE

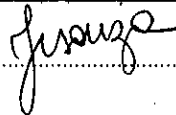
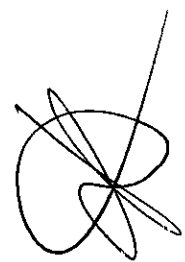

000934

Histórico do Pregão (Lances/Item)

Processo/Ano: 41/2019

Data de Abertura: 27/06/2019

Pregoeiro: JULIANA CRISTINA DE SOUZA

ITEM: 21 - SERVIÇO RESSOLAGEM PNEU MICRO ONIBUS 215/75/17,5 BORRACHUDO

Código	Classificados	
11883	DENIPOTTI & DENIPOTTI COMERCIO E RECAUCHUTAGEM DE	CNPJ: 03.050.725/0001-82
11882	INDUSTRIA E COMERCIO MUT PNEUS LTDA	CNPJ: 58.619.644/0001-42
11754	ISM COMERCIO E RECAUCHUTAGEM DE PNEUS LTDA	CNPJ: 21.199.954/0001-45
3168	M & M - COMERCIO DE PNEUS EIRELI	CNPJ: 02.966.816/0003-61

Nº Lance	Fornecedor	Valor (R\$)	Data/Hora
1	ISM COMERCIO E RECAUCHUTAGEM DE PNEUS I	297,0000	27/06/2019 11:17:23
1	M & M - COMERCIO DE PNEUS EIRELI	285,0000	27/06/2019 11:17:23
1	INDUSTRIA E COMERCIO MUT PNEUS LTDA	285,0000	27/06/2019 11:17:23
1	DENIPOTTI & DENIPOTTI COMERCIO E RECAUCH	282,0000	27/06/2019 11:17:23
2	ISM COMERCIO E RECAUCHUTAGEM DE PNEUS I	281,0000	27/06/2019 11:17:32
2	M & M - COMERCIO DE PNEUS EIRELI	Desistiu	285,0000 27/06/2019 11:17:36
2	INDUSTRIA E COMERCIO MUT PNEUS LTDA	Desistiu	285,0000 27/06/2019 11:17:40
2	DENIPOTTI & DENIPOTTI COMERCIO E RECAUCH	Desistiu	282,0000 27/06/2019 11:17:44

Foi declarado vencedor do item 21 deste Pregão o fornecedor ISM COMERCIO E RECAUCHUTAGEM DE PNEUS LTDA pelo valor de R\$ 281,0000 (duzentos e oitenta e um reais).

Assinatura do representante de cada empresa relacionada abaixo, que participaram do lance do item citado acima:

Pregoeiro: JULIANA CRISTINA DE SOUZA

M & M - COMERCIO DE PNEUS EIRELI

ISM COMERCIO E RECAUCHUTAGEM DE PNEUS LTDA

INDUSTRIA E COMERCIO MUT PNEUS LTDA

DENIPOTTI & DENIPOTTI COMERCIO E RECAUCHUTAGEM DE

ITEM: 22 - SERVIÇO RESSOLAGEM PNEU ONIBUS 1100X22 RDT 38

Código	Classificados	
11883	DENIPOTTI & DENIPOTTI COMERCIO E RECAUCHUTAGEM DE	CNPJ: 03.050.725/0001-82
11882	INDUSTRIA E COMERCIO MUT PNEUS LTDA	CNPJ: 58.619.644/0001-42
11754	ISM COMERCIO E RECAUCHUTAGEM DE PNEUS LTDA	CNPJ: 21.199.954/0001-45

Nº Lance	Fornecedor	Valor (R\$)	Data/Hora
1	ISM COMERCIO E RECAUCHUTAGEM DE PNEUS I	487,0000	27/06/2019 11:17:52
1	INDUSTRIA E COMERCIO MUT PNEUS LTDA	465,0000	27/06/2019 11:17:52
1	DENIPOTTI & DENIPOTTI COMERCIO E RECAUCH	460,0000	27/06/2019 11:17:52
2	ISM COMERCIO E RECAUCHUTAGEM DE PNEUS I	459,0000	27/06/2019 11:18:07
2	INDUSTRIA E COMERCIO MUT PNEUS LTDA	Desistiu	465,0000 27/06/2019 11:18:12
2	DENIPOTTI & DENIPOTTI COMERCIO E RECAUCH	450,0000	27/06/2019 11:18:21
3	ISM COMERCIO E RECAUCHUTAGEM DE PNEUS I	Desistiu	459,0000 27/06/2019 11:18:25

Foi declarado vencedor do item 22 deste Pregão o fornecedor DENIPOTTI & DENIPOTTI COMERCIO E RECAUCHUTAGEM DE pelo valor de R\$ 450,0000 (quatrocentos e cinquenta reais).

Assinatura do representante de cada empresa relacionada abaixo, que participaram do lance do item citado acima:

Pregoeiro: JULIANA CRISTINA DE SOUZA

ISM COMERCIO E RECAUCHUTAGEM DE PNEUS LTDA

INDUSTRIA E COMERCIO MUT PNEUS LTDA

DENIPOTTI & DENIPOTTI COMERCIO E RECAUCHUTAGEM DE

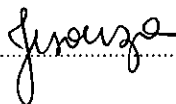
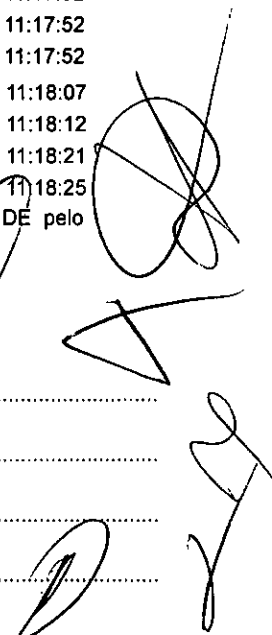
000935

Histórico do Pregão (Lances/Item)

Processo/Ano: 41/2019

Data de Abertura: 27/06/2019

Pregoeiro: JULIANA CRISTINA DE SOUZA

ITEM: 23 - PNEU VEÍCULO BAIXO 175/70-13 -

Código	Classificados	
11268	A M MENDES - ACESSORIOS - EPP	CNPJ: 06.009.600/0001-05
11244	IGF COMERCIO DE PNEUS EIRELI	CNPJ: 03.805.667/0001-50
1101	MODELO PNEUS LTDA	CNPJ: 94.510.682/0001-26
11884	NACIONAL COMERCIO DE PNEUS LTDA	CNPJ: 27.879.590/0001-20

Nº Lance	Fornecedor	Valor (R\$)	Data/Hora
1	NACIONAL COMERCIO DE PNEUS LTDA	186,0000	27/06/2019 11:19:40
1	MODELO PNEUS LTDA	Desistiu	178,0000 27/06/2019 11:19:40
1	A M MENDES - ACESSORIOS - EPP	173,0000	27/06/2019 11:19:40
1	IGF COMERCIO DE PNEUS EIRELI	171,0000	27/06/2019 11:19:40
2	NACIONAL COMERCIO DE PNEUS LTDA	170,0000	27/06/2019 11:19:49
2	A M MENDES - ACESSORIOS - EPP	169,0000	27/06/2019 11:20:02
	IGF COMERCIO DE PNEUS EIRELI	Desistiu	171,0000 27/06/2019 11:20:06
3	NACIONAL COMERCIO DE PNEUS LTDA	Desistiu	170,0000 27/06/2019 11:20:10

Foi declarado vencedor do item 23 deste Pregão o fornecedor A M MENDES - ACESSORIOS - EPP pelo valor de R\$ 169,0000 (cento e sessenta e nove reais).

Assinatura do representante de cada empresa relacionada abaixo, que participaram do lance do item citado acima:

Pregoeiro: JULIANA CRISTINA DE SOUZA

MODELO PNEUS LTDA

IGF COMERCIO DE PNEUS EIRELI

A M MENDES - ACESSORIOS - EPP

NACIONAL COMERCIO DE PNEUS LTDA

ITEM: 24 - PNEU VEÍCULO BAIXO 175/80 - 14

Código	Classificados	
11268	A M MENDES - ACESSORIOS - EPP	CNPJ: 06.009.600/0001-05
11244	IGF COMERCIO DE PNEUS EIRELI	CNPJ: 03.805.667/0001-50
11884	NACIONAL COMERCIO DE PNEUS LTDA	CNPJ: 27.879.590/0001-20

Nº Lance	Fornecedor	Valor (R\$)	Data/Hora
1	NACIONAL COMERCIO DE PNEUS LTDA	314,0000	27/06/2019 11:20:34
1	IGF COMERCIO DE PNEUS EIRELI	294,5000	27/06/2019 11:20:34
1	A M MENDES - ACESSORIOS - EPP	239,0000	27/06/2019 11:20:34
2	NACIONAL COMERCIO DE PNEUS LTDA	Desistiu	314,0000 27/06/2019 11:20:43
2	IGF COMERCIO DE PNEUS EIRELI	Desistiu	294,5000 27/06/2019 11:22:29

Foi declarado vencedor do item 24 deste Pregão o fornecedor A M MENDES - ACESSORIOS - EPP pelo valor de R\$ 239,0000 (duzentos e trinta e nove reais).

Assinatura do representante de cada empresa relacionada abaixo, que participaram do lance do item citado acima:

Pregoeiro: JULIANA CRISTINA DE SOUZA

IGF COMERCIO DE PNEUS EIRELI

A M MENDES - ACESSORIOS - EPP

NACIONAL COMERCIO DE PNEUS LTDA

000936

Histórico do Pregão (Lances/Item)

Processo/Ano: 41/2019 Data de Abertura: 27/06/2019
Pregoeiro: JULIANA CRISTINA DE SOUZA

ITEM: 25 - PNEU VEICULO BAIXO 205/50/17 -

Código	Classificados	
11268	A M MENDES - ACESSORIOS - EPP	CNPJ: 06.009.600/0001-05
11244	IGF COMERCIO DE PNEUS EIRELI	CNPJ: 03.805.667/0001-50
1101	MODELO PNEUS LTDA	CNPJ: 94.510.682/0001-26

Nº Lance	Fornecedor	Valor (R\$)	Data/Hora
1	MODELO PNEUS LTDA	Desistiu	440,0000 27/06/2019 11:22:40
1	A M MENDES - ACESSORIOS - EPP	399,0000	27/06/2019 11:22:40
1	IGF COMERCIO DE PNEUS EIRELI	324,5000	27/06/2019 11:22:40
2	A M MENDES - ACESSORIOS - EPP	Desistiu	399,0000 27/06/2019 11:23:15

Foi declarado vencedor do item 25 deste Pregão o fornecedor IGF COMERCIO DE PNEUS EIRELI pelo valor de R\$ 324,5000 (trezentos e vinte e quatro reais e cinquenta centavos).

Assinatura do representante de cada empresa relacionada abaixo, que participaram do lance do item citado acima:

Pregoeiro: JULIANA CRISTINA DE SOUZA
MODELO PNEUS LTDA
IGF COMERCIO DE PNEUS EIRELI
A M MENDES - ACESSORIOS - EPP

ITEM: 26 - PNEU AMBULÂNCIA/VAN 205/75/16 -

Código	Classificados	
11268	A M MENDES - ACESSORIOS - EPP	CNPJ: 06.009.600/0001-05
11244	IGF COMERCIO DE PNEUS EIRELI	CNPJ: 03.805.667/0001-50
1101	MODELO PNEUS LTDA	CNPJ: 94.510.682/0001-26

Nº Lance	Fornecedor	Valor (R\$)	Data/Hora
1	MODELO PNEUS LTDA	Desistiu	480,0000 27/06/2019 11:23:39
1	IGF COMERCIO DE PNEUS EIRELI	416,0000	27/06/2019 11:23:39
1	A M MENDES - ACESSORIOS - EPP	390,0000	27/06/2019 11:23:39
2	IGF COMERCIO DE PNEUS EIRELI	389,0000	27/06/2019 11:23:56
2	A M MENDES - ACESSORIOS - EPP	388,0000	27/06/2019 11:24:00
3	IGF COMERCIO DE PNEUS EIRELI	Desistiu	389,0000 27/06/2019 11:24:04

Foi declarado vencedor do item 26 deste Pregão o fornecedor A M MENDES - ACESSORIOS - EPP pelo valor de R\$ 388,0000 (trezentos e oitenta e oito reais).

Assinatura do representante de cada empresa relacionada abaixo, que participaram do lance do item citado acima:

Pregoeiro: JULIANA CRISTINA DE SOUZA
MODELO PNEUS LTDA
IGF COMERCIO DE PNEUS EIRELI
A M MENDES - ACESSORIOS - EPP

Handwritten signatures and stamps of the participants and the pregoeiro. The signature of Juliana Cristina de Souza is visible, along with several other signatures and stamps, including a large circular stamp on the right side.

000937

Histórico do Pregão (Lances/Item)

Processo/Ano: 41/2019 Data de Abertura: 27/06/2019
Pregoeiro: JULIANA CRISTINA DE SOUZA

ITEM: 27 - PNEU VEÍCULO BAIXO 195/65R15 -

Código	Classificados	
11268	A M MENDES - ACESSORIOS - EPP	CNPJ: 06.009.600/0001-05
11244	IGF COMERCIO DE PNEUS EIRELI	CNPJ: 03.805.667/0001-50
11884	NACIONAL COMERCIO DE PNEUS LTDA	CNPJ: 27.879.590/0001-20

Nº Lance	Fornecedor	Valor (R\$)	Data/Hora
1	NACIONAL COMERCIO DE PNEUS LTDA	338,0000	27/06/2019 11:24:11
1	IGF COMERCIO DE PNEUS EIRELI	269,0000	27/06/2019 11:24:11
1	A M MENDES - ACESSORIOS - EPP	229,0000	27/06/2019 11:24:11
2	NACIONAL COMERCIO DE PNEUS LTDA	Desistiu	338,0000 27/06/2019 11:24:20
2	IGF COMERCIO DE PNEUS EIRELI	Desistiu	269,0000 27/06/2019 11:24:24

Foi declarado vencedor do item 27 deste Pregão o fornecedor A M MENDES - ACESSORIOS - EPP pelo valor de R\$ 229,0000 (duzentos e vinte e nove reais).

Assinatura do representante de cada empresa relacionada abaixo, que participaram do lance do item citado acima:

Pregoeiro: JULIANA CRISTINA DE SOUZA
IGF COMERCIO DE PNEUS EIRELI
A M MENDES - ACESSORIOS - EPP
NACIONAL COMERCIO DE PNEUS LTDA

ITEM: 28 - PNEU ÔNIBUS RADIAL 1100X22 - 16 LONAS -

Código	Classificados	
11268	A M MENDES - ACESSORIOS - EPP	CNPJ: 06.009.600/0001-05
11244	IGF COMERCIO DE PNEUS EIRELI	CNPJ: 03.805.667/0001-50
1101	MODELO PNEUS LTDA	CNPJ: 94.510.682/0001-26
11884	NACIONAL COMERCIO DE PNEUS LTDA	CNPJ: 27.879.590/0001-20

Nº Lance	Fornecedor	Valor (R\$)	Data/Hora
	A M MENDES - ACESSORIOS - EPP	1.454,0000	27/06/2019 11:24:38
	MODELO PNEUS LTDA	Desistiu	1.418,0000 27/06/2019 11:24:38
1	NACIONAL COMERCIO DE PNEUS LTDA	1.351,0000	27/06/2019 11:24:38
1	IGF COMERCIO DE PNEUS EIRELI	1.345,0000	27/06/2019 11:24:38
2	A M MENDES - ACESSORIOS - EPP	1.344,0000	27/06/2019 11:24:54
2	NACIONAL COMERCIO DE PNEUS LTDA	1.343,0000	27/06/2019 11:25:03
2	IGF COMERCIO DE PNEUS EIRELI	Desistiu	1.345,0000 27/06/2019 11:25:07
3	A M MENDES - ACESSORIOS - EPP	1.342,0000	27/06/2019 11:25:13
3	NACIONAL COMERCIO DE PNEUS LTDA	1.340,0000	27/06/2019 11:25:19
4	A M MENDES - ACESSORIOS - EPP	Desistiu	1.342,0000 27/06/2019 11:25:22

Foi declarado vencedor do item 28 deste Pregão o fornecedor NACIONAL COMERCIO DE PNEUS LTDA pelo valor de R\$ 1.340,0000 (um mil trezentos e quarenta reais).

Assinatura do representante de cada empresa relacionada abaixo, que participaram do lance do item citado acima:

Pregoeiro: JULIANA CRISTINA DE SOUZA
MODELO PNEUS LTDA
IGF COMERCIO DE PNEUS EIRELI
A M MENDES - ACESSORIOS - EPP
NACIONAL COMERCIO DE PNEUS LTDA

000938

Histórico do Pregão (Lances/Item)

Processo/Ano: 41/2019 Data de Abertura: 27/06/2019
Pregoeiro: JULIANA CRISTINA DE SOUZA

ITEM: 29 - CAMARA DE AR - 1100X22 -

Código	Classificados	
11268	A M MENDES - ACESSORIOS - EPP	CNPJ: 06.009.600/0001-05
11244	IGF COMERCIO DE PNEUS EIRELI	CNPJ: 03.805.667/0001-50
11884	NACIONAL COMERCIO DE PNEUS LTDA	CNPJ: 27.879.590/0001-20

Nº Lance	Fornecedor	Valor (R\$)	Data/Hora
1	A M MENDES - ACESSORIOS - EPP	111,0000	27/06/2019 11:25:41
1	NACIONAL COMERCIO DE PNEUS LTDA	110,0000	27/06/2019 11:25:41
1	IGF COMERCIO DE PNEUS EIRELI	97,0000	27/06/2019 11:25:41
2	A M MENDES - ACESSORIOS - EPP	96,0000	27/06/2019 11:25:55
2	NACIONAL COMERCIO DE PNEUS LTDA	Desistiu	110,0000 27/06/2019 11:25:59
2	IGF COMERCIO DE PNEUS EIRELI	95,0000	27/06/2019 11:26:04
3	A M MENDES - ACESSORIOS - EPP	Desistiu	96,0000 27/06/2019 11:26:08

Foi declarado vencedor do item 29 deste Pregão o fornecedor IGF COMERCIO DE PNEUS EIRELI pelo valor de R\$ 95,0000 (noventa e cinco reais).

Assinatura do representante de cada empresa relacionada abaixo, que participaram do lance do item citado acima:

Pregoeiro: JULIANA CRISTINA DE SOUZA

IGF COMERCIO DE PNEUS EIRELI

A M MENDES - ACESSORIOS - EPP

NACIONAL COMERCIO DE PNEUS LTDA

ITEM: 30 - PROTETOR 1100X22 -

Código	Classificados	
11268	A M MENDES - ACESSORIOS - EPP	CNPJ: 06.009.600/0001-05
11244	IGF COMERCIO DE PNEUS EIRELI	CNPJ: 03.805.667/0001-50
1101	MODELO PNEUS LTDA	CNPJ: 94.510.682/0001-26
11884	NACIONAL COMERCIO DE PNEUS LTDA	CNPJ: 27.879.590/0001-20

Nº Lance	Fornecedor	Valor (R\$)	Data/Hora
1	MODELO PNEUS LTDA	Desistiu	45,0000 27/06/2019 11:26:15
1	NACIONAL COMERCIO DE PNEUS LTDA	45,0000	27/06/2019 11:26:15
1	IGF COMERCIO DE PNEUS EIRELI	40,0000	27/06/2019 11:26:15
1	A M MENDES - ACESSORIOS - EPP	36,0000	27/06/2019 11:26:15
2	NACIONAL COMERCIO DE PNEUS LTDA	Desistiu	45,0000 27/06/2019 11:26:30
2	IGF COMERCIO DE PNEUS EIRELI	Desistiu	40,0000 27/06/2019 11:26:34

Foi declarado vencedor do item 30 deste Pregão o fornecedor A M MENDES - ACESSORIOS - EPP pelo valor de R\$ 36,0000 (trinta e seis reais).

Assinatura do representante de cada empresa relacionada abaixo, que participaram do lance do item citado acima:

Pregoeiro: JULIANA CRISTINA DE SOUZA

MODELO PNEUS LTDA

IGF COMERCIO DE PNEUS EIRELI

A M MENDES - ACESSORIOS - EPP

NACIONAL COMERCIO DE PNEUS LTDA

000939

Histórico do Pregão (Lances/Item)

Processo/Ano: 41/2019

Data de Abertura: 27/06/2019

Pregoeiro: JULIANA CRISTINA DE SOUZA

ITEM: 31 - PNEU MICRO RADIAL 215/75/175 - 12 LONAS -

Código	Classificados	
11268	A M MENDES - ACESSORIOS - EPP	CNPJ: 06.009.600/0001-05
11244	IGF COMERCIO DE PNEUS EIRELI	CNPJ: 03.805.667/0001-50
11884	NACIONAL COMERCIO DE PNEUS LTDA	CNPJ: 27.879.590/0001-20

Nº Lance	Fornecedor	Valor (R\$)	Data/Hora
1	NACIONAL COMERCIO DE PNEUS LTDA	666,0000	27/06/2019 11:26:42
1	IGF COMERCIO DE PNEUS EIRELI	635,0000	27/06/2019 11:26:42
1	A M MENDES - ACESSORIOS - EPP	590,0000	27/06/2019 11:26:42
2	NACIONAL COMERCIO DE PNEUS LTDA	Desistiu	666,0000 27/06/2019 11:26:53
2	IGF COMERCIO DE PNEUS EIRELI	589,0000	27/06/2019 11:26:59
2	A M MENDES - ACESSORIOS - EPP	585,0000	27/06/2019 11:27:07
3	IGF COMERCIO DE PNEUS EIRELI	Desistiu	589,0000 27/06/2019 11:27:11

Foi declarado vencedor do item 31 deste Pregão o fornecedor A M MENDES - ACESSORIOS - EPP pelo valor de R\$ 585,0000 (quinhentos e oitenta e cinco reais).

Assinatura do representante de cada empresa relacionada abaixo, que participaram do lance do item citado acima:

Pregoeiro: JULIANA CRISTINA DE SOUZA

IGF COMERCIO DE PNEUS EIRELI

A M MENDES - ACESSORIOS - EPP

NACIONAL COMERCIO DE PNEUS LTDA

ITEM: 32 - PNEU CAMINHÃO RADIAL LISO 1000X20 - 16 LONAS -

Código	Classificados	
11268	A M MENDES - ACESSORIOS - EPP	CNPJ: 06.009.600/0001-05
11244	IGF COMERCIO DE PNEUS EIRELI	CNPJ: 03.805.667/0001-50
1101	MODELO PNEUS LTDA	CNPJ: 94.510.682/0001-26
11884	NACIONAL COMERCIO DE PNEUS LTDA	CNPJ: 27.879.590/0001-20

Nº Lance	Fornecedor	Valor (R\$)	Data/Hora
1	A M MENDES - ACESSORIOS - EPP	1.300,0000	27/06/2019 11:27:17
1	MODELO PNEUS LTDA	Desistiu	1.239,0000 27/06/2019 11:27:17
1	NACIONAL COMERCIO DE PNEUS LTDA	1.207,0000	27/06/2019 11:27:17
1	IGF COMERCIO DE PNEUS EIRELI	1.203,0000	27/06/2019 11:27:17
2	A M MENDES - ACESSORIOS - EPP	1.202,0000	27/06/2019 11:27:36
2	NACIONAL COMERCIO DE PNEUS LTDA	1.200,0000	27/06/2019 11:27:46
2	IGF COMERCIO DE PNEUS EIRELI	Desistiu	1.203,0000 27/06/2019 11:27:49
3	A M MENDES - ACESSORIOS - EPP	Desistiu	1.202,0000 27/06/2019 11:27:53

Foi declarado vencedor do item 32 deste Pregão o fornecedor NACIONAL COMERCIO DE PNEUS LTDA pelo valor de R\$ 1.200,0000 (um mil e duzentos reais).

Assinatura do representante de cada empresa relacionada abaixo, que participaram do lance do item citado acima:

Pregoeiro: JULIANA CRISTINA DE SOUZA

MODELO PNEUS LTDA

IGF COMERCIO DE PNEUS EIRELI

A M MENDES - ACESSORIOS - EPP

NACIONAL COMERCIO DE PNEUS LTDA

000948

Histórico do Pregão (Lances/Item)

Processo/Ano: 41/2019

Data de Abertura: 27/06/2019

Pregoeiro: JULIANA CRISTINA DE SOUZA

ITEM: 33 - PNEU CAMINHÃO RADIAL BORRACHUDO 1000X20 - 16 LONAS-

Código	Classificados	
11268	A M MENDES - ACESSORIOS - EPP	CNPJ: 06.009.600/0001-05
11244	IGF COMERCIO DE PNEUS EIRELI	CNPJ: 03.805.667/0001-50
1101	MODELO PNEUS LTDA	CNPJ: 94.510.682/0001-26
11884	NACIONAL COMERCIO DE PNEUS LTDA	CNPJ: 27.879.590/0001-20

Nº Lance	Fornecedor	Valor (R\$)	Data/Hora
1	NACIONAL COMERCIO DE PNEUS LTDA	1.450,0000	27/06/2019 11:28:01
1	IGF COMERCIO DE PNEUS EIRELI	1.445,0000	27/06/2019 11:28:01
1	A M MENDES - ACESSORIOS - EPP	1.431,0000	27/06/2019 11:28:00
1	MODELO PNEUS LTDA	Desistiu	1.389,0000 27/06/2019 11:28:00
2	NACIONAL COMERCIO DE PNEUS LTDA	Desistiu	1.450,0000 27/06/2019 11:28:20
2	IGF COMERCIO DE PNEUS EIRELI	1.388,0000	27/06/2019 11:28:28
2	A M MENDES - ACESSORIOS - EPP	1.387,0000	27/06/2019 11:28:34
3	IGF COMERCIO DE PNEUS EIRELI	Desistiu	1.388,0000 27/06/2019 11:28:40

Foi declarado vencedor do item 33 deste Pregão o fornecedor A M MENDES - ACESSORIOS - EPP pelo valor de R\$ 1.387,0000 (um mil trezentos e oitenta e sete reais).

Assinatura do representante de cada empresa relacionada abaixo, que participaram do lance do item citado acima:

Pregoeiro: JULIANA CRISTINA DE SOUZA

MODELO PNEUS LTDA

IGF COMERCIO DE PNEUS EIRELI

A M MENDES - ACESSORIOS - EPP

NACIONAL COMERCIO DE PNEUS LTDA

ITEM: 34 - CAMARA DE AR - 1000X20 -

Código	Classificados	
68	A M MENDES - ACESSORIOS - EPP	CNPJ: 06.009.600/0001-05
11244	IGF COMERCIO DE PNEUS EIRELI	CNPJ: 03.805.667/0001-50
11884	NACIONAL COMERCIO DE PNEUS LTDA	CNPJ: 27.879.590/0001-20

Nº Lance	Fornecedor	Valor (R\$)	Data/Hora
1	NACIONAL COMERCIO DE PNEUS LTDA	90,0000	27/06/2019 11:28:48
1	IGF COMERCIO DE PNEUS EIRELI	87,0000	27/06/2019 11:28:48
1	A M MENDES - ACESSORIOS - EPP	87,0000	27/06/2019 11:28:48
2	NACIONAL COMERCIO DE PNEUS LTDA	Desistiu	90,0000 27/06/2019 11:29:02
2	IGF COMERCIO DE PNEUS EIRELI	80,0000	27/06/2019 11:29:08
2	A M MENDES - ACESSORIOS - EPP	Desistiu	87,0000 27/06/2019 11:29:12

Foi declarado vencedor do item 34 deste Pregão o fornecedor IGF COMERCIO DE PNEUS EIRELI pelo valor de R\$ 80,0000 (oitenta reais).

Assinatura do representante de cada empresa relacionada abaixo, que participaram do lance do item citado acima:

Pregoeiro: JULIANA CRISTINA DE SOUZA

IGF COMERCIO DE PNEUS EIRELI

A M MENDES - ACESSORIOS - EPP

NACIONAL COMERCIO DE PNEUS LTDA

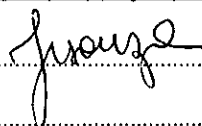
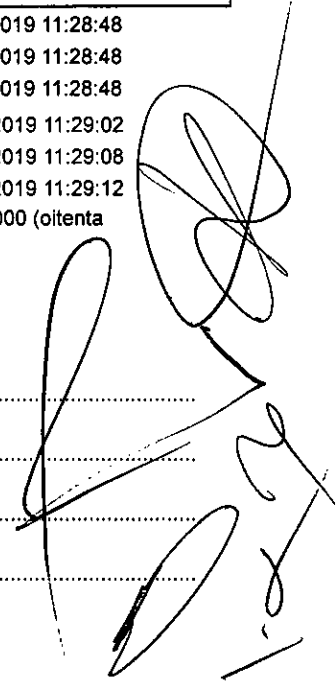
000941

Histórico do Pregão (Lances/Item)

Processo/Ano: 41/2019 Data de Abertura: 27/06/2019
Pregoeiro: JULIANA CRISTINA DE SOUZA

ITEM: 35 - PROTETOR 1000X20 -

Código	Classificados	
11268	A M MENDES - ACESSORIOS - EPP	CNPJ: 06.009.600/0001-05
11244	IGF COMERCIO DE PNEUS EIRELI	CNPJ: 03.805.667/0001-50
1101	MODELO PNEUS LTDA	CNPJ: 94.510.682/0001-26

Nº Lance	Fornecedor	Valor (R\$)	Data/Hora
1	MODELO PNEUS LTDA	Desistiu	40,0000 27/06/2019 11:29:26
1	A M MENDES - ACESSORIOS - EPP	30,0000	27/06/2019 11:29:26
1	IGF COMERCIO DE PNEUS EIRELI	27,0000	27/06/2019 11:29:26
2	A M MENDES - ACESSORIOS - EPP	26,0000	27/06/2019 11:29:37
2	IGF COMERCIO DE PNEUS EIRELI	Desistiu	27,0000 27/06/2019 11:29:41

Foi declarado vencedor do item 35 deste Pregão o fornecedor A M MENDES - ACESSORIOS - EPP pelo valor de R\$ 26,0000 (vinte e seis reais).

Assinatura do representante de cada empresa relacionada abaixo, que participaram do lance do item citado acima:

Pregoeiro: JULIANA CRISTINA DE SOUZA

MODELO PNEUS LTDA

IGF COMERCIO DE PNEUS EIRELI

A M MENDES - ACESSORIOS - EPP

ITEM: 36 - PNEU ONIBUS 295/80/22,5 RODA 22,5 LISO -

Código	Classificados	
11244	IGF COMERCIO DE PNEUS EIRELI	CNPJ: 03.805.667/0001-50
1101	MODELO PNEUS LTDA	CNPJ: 94.510.682/0001-26
11884	NACIONAL COMERCIO DE PNEUS LTDA	CNPJ: 27.879.590/0001-20

Nº Lance	Fornecedor	Valor (R\$)	Data/Hora
1	MODELO PNEUS LTDA	Desistiu	1.295,0000 27/06/2019 13:01:44
1	NACIONAL COMERCIO DE PNEUS LTDA	1.262,0000	27/06/2019 13:01:44
1	IGF COMERCIO DE PNEUS EIRELI	1.210,0000	27/06/2019 13:01:44
2	NACIONAL COMERCIO DE PNEUS LTDA	Desistiu	1.262,0000 27/06/2019 13:06:15
2	IGF COMERCIO DE PNEUS EIRELI	1.205,0000	27/06/2019 13:06:25

Foi declarado vencedor do item 36 deste Pregão o fornecedor IGF COMERCIO DE PNEUS EIRELI pelo valor de R\$ 1.205,0000 (um mil duzentos e cinco reais).

Assinatura do representante de cada empresa relacionada abaixo, que participaram do lance do item citado acima:

Pregoeiro: JULIANA CRISTINA DE SOUZA

MODELO PNEUS LTDA

IGF COMERCIO DE PNEUS EIRELI

NACIONAL COMERCIO DE PNEUS LTDA

Handwritten signatures of the participants and the pregoeiro. The signature 'Juliana' is visible at the top right. Below it are several large, stylized signatures, including one that appears to be 'IGF' and another that is more abstract.

000942

Histórico do Pregão (Lances/Item)

Processo/Ano: 41/2019

Data de Abertura: 27/06/2019

Pregoeiro: JULIANA CRISTINA DE SOUZA

ITEM: 37 - PNEU CAMINHAO/ONIBUS LISO 275/80R 22,5 16 LONAS -

Código	Classificados	
11268	A M MENDES - ACESSORIOS - EPP	CNPJ: 06.009.600/0001-05
11244	IGF COMERCIO DE PNEUS EIRELI	CNPJ: 03.805.667/0001-50
1101	MODELO PNEUS LTDA	CNPJ: 94.510.682/0001-26
11884	NACIONAL COMERCIO DE PNEUS LTDA	CNPJ: 27.879.590/0001-20

Nº Lance	Fornecedor	Valor (R\$)	Data/Hora
1	A M MENDES - ACESSORIOS - EPP	1.273,0000	27/06/2019 13:06:33
1	MODELO PNEUS LTDA	Desistiu 1.246,0000	27/06/2019 13:06:33
1	NACIONAL COMERCIO DE PNEUS LTDA	1.213,0000	27/06/2019 13:06:33
1	IGF COMERCIO DE PNEUS EIRELI	1.210,0000	27/06/2019 13:06:33
2	A M MENDES - ACESSORIOS - EPP	1.209,0000	27/06/2019 13:06:46
2	NACIONAL COMERCIO DE PNEUS LTDA	1.208,0000	27/06/2019 13:06:54
2	IGF COMERCIO DE PNEUS EIRELI	1.200,0000	27/06/2019 13:06:58
3	A M MENDES - ACESSORIOS - EPP	Desistiu 1.209,0000	27/06/2019 13:07:02
3	NACIONAL COMERCIO DE PNEUS LTDA	Desistiu 1.208,0000	27/06/2019 13:07:06

Foi declarado vencedor do item 37 deste Pregão o fornecedor IGF COMERCIO DE PNEUS EIRELI pelo valor de R\$ 1.200,0000 (um mil e duzentos reais).

Assinatura do representante de cada empresa relacionada abaixo, que participaram do lance do item citado acima:

Pregoeiro: JULIANA CRISTINA DE SOUZA

MODELO PNEUS LTDA

IGF COMERCIO DE PNEUS EIRELI

A M MENDES - ACESSORIOS - EPP

NACIONAL COMERCIO DE PNEUS LTDA

ITEM: 38 - PNEU PATROLA 14XR24 - 16 LONAS -

Código	Classificados	
11244	IGF COMERCIO DE PNEUS EIRELI	CNPJ: 03.805.667/0001-50

Nº Lance	Fornecedor	Valor (R\$)	Data/Hora
1	IGF COMERCIO DE PNEUS EIRELI	2.948,0000	27/06/2019 13:11:34
2	IGF COMERCIO DE PNEUS EIRELI	2.940,0000	27/06/2019 13:11:45

Foi declarado vencedor do item 38 deste Pregão o fornecedor IGF COMERCIO DE PNEUS EIRELI pelo valor de R\$ 2.940,0000 (dois mil novecentos e quarenta reais).

Assinatura do representante de cada empresa relacionada abaixo, que participaram do lance do item citado acima:

Pregoeiro: JULIANA CRISTINA DE SOUZA

IGF COMERCIO DE PNEUS EIRELI

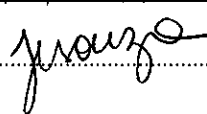
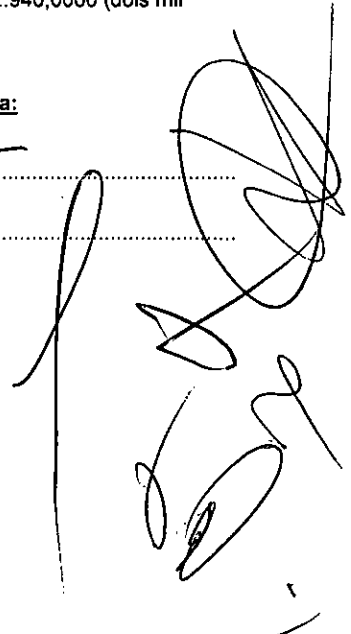
000943

Histórico do Pregão (Lances/Item)

Processo/Ano: 41/2019 Data de Abertura: 27/06/2019
Pregoeiro: JULIANA CRISTINA DE SOUZA

ITEM: 39 - CAMARA DE AR - 14XR24

Código	Classificados	
11268	A M MENDES - ACESSORIOS - EPP	CNPJ: 06.009.600/0001-05
11244	IGF COMERCIO DE PNEUS EIRELI	CNPJ: 03.805.667/0001-50
11884	NACIONAL COMERCIO DE PNEUS LTDA	CNPJ: 27.879.590/0001-20

Nº Lance	Fornecedor	Valor (R\$)	Data/Hora
1	A M MENDES - ACESSORIOS - EPP	189,0000	27/06/2019 13:12:09
1	IGF COMERCIO DE PNEUS EIRELI	175,0000	27/06/2019 13:12:09
1	NACIONAL COMERCIO DE PNEUS LTDA	175,0000	27/06/2019 13:12:09
2	A M MENDES - ACESSORIOS - EPP	174,0000	27/06/2019 13:12:26
2	IGF COMERCIO DE PNEUS EIRELI	Desistiu 175,0000	27/06/2019 13:12:30
2	NACIONAL COMERCIO DE PNEUS LTDA	Desistiu 175,0000	27/06/2019 13:12:34

Foi declarado vencedor do item 39 deste Pregão o fornecedor A M MENDES - ACESSORIOS - EPP pelo valor de R\$ 174,0000 (cento e setenta e quatro reais).

Assinatura do representante de cada empresa relacionada abaixo, que participaram do lance do item citado acima:

Pregoeiro: JULIANA CRISTINA DE SOUZA
IGF COMERCIO DE PNEUS EIRELI
A M MENDES - ACESSORIOS - EPP
NACIONAL COMERCIO DE PNEUS LTDA

ITEM: 40 - PNEU TRATOR 12.4X24-

Código	Classificados	
11268	A M MENDES - ACESSORIOS - EPP	CNPJ: 06.009.600/0001-05
11244	IGF COMERCIO DE PNEUS EIRELI	CNPJ: 03.805.667/0001-50
11754	ISM COMERCIO E RECAUCHUTAGEM DE PNEUS LTDA	CNPJ: 21.199.954/0001-45

Nº Lance	Fornecedor	Valor (R\$)	Data/Hora
1	ISM COMERCIO E RECAUCHUTAGEM DE PNEUS I	1.200,0000	27/06/2019 13:12:41
1	A M MENDES - ACESSORIOS - EPP	1.092,0000	27/06/2019 13:12:41
1	IGF COMERCIO DE PNEUS EIRELI	1.052,0000	27/06/2019 13:12:41
2	ISM COMERCIO E RECAUCHUTAGEM DE PNEUS I	1.051,0000	27/06/2019 13:12:53
2	A M MENDES - ACESSORIOS - EPP	1.050,0000	27/06/2019 13:12:58
2	IGF COMERCIO DE PNEUS EIRELI	Desistiu 1.052,0000	27/06/2019 13:13:02
3	ISM COMERCIO E RECAUCHUTAGEM DE PNEUS I	1.049,0000	27/06/2019 13:13:11
3	A M MENDES - ACESSORIOS - EPP	Desistiu 1.050,0000	27/06/2019 13:13:15

Foi declarado vencedor do item 40 deste Pregão o fornecedor ISM COMERCIO E RECAUCHUTAGEM DE PNEUS LTDA pelo valor de R\$ 1.049,0000 (um mil e quarenta e nove reais).

Assinatura do representante de cada empresa relacionada abaixo, que participaram do lance do item citado acima:

Pregoeiro: JULIANA CRISTINA DE SOUZA
IGF COMERCIO DE PNEUS EIRELI
A M MENDES - ACESSORIOS - EPP
ISM COMERCIO E RECAUCHUTAGEM DE PNEUS LTDA

Handwritten signatures and stamps of participants, including a large signature that appears to be 'Juliana' and several circular stamps.

000944

Histórico do Pregão (Lances/Item)

Processo/Ano: 41/2019 Data de Abertura: 27/06/2019
Pregoeiro: JULIANA CRISTINA DE SOUZA

ITEM: 41 - CAMARA DE AR 12.4X24-

Código	Classificados	
11268	A M MENDES - ACESSORIOS - EPP	CNPJ: 06.009.600/0001-05
11244	IGF COMERCIO DE PNEUS EIRELI	CNPJ: 03.805.667/0001-50
11754	ISM COMERCIO E RECAUCHUTAGEM DE PNEUS LTDA	CNPJ: 21.199.954/0001-45

Nº Lance	Fornecedor	Valor (R\$)	Data/Hora
1	ISM COMERCIO E RECAUCHUTAGEM DE PNEUS I	160,0000	27/06/2019 13:13:23
1	IGF COMERCIO DE PNEUS EIRELI	123,0000	27/06/2019 13:13:23
1	A M MENDES - ACESSORIOS - EPP	104,0000	27/06/2019 13:13:23
2	ISM COMERCIO E RECAUCHUTAGEM DE PNEUS I	Desistiu	160,0000 27/06/2019 13:13:38
2	IGF COMERCIO DE PNEUS EIRELI	Desistiu	123,0000 27/06/2019 13:13:43

Foi declarado vencedor do item 41 deste Pregão o fornecedor A M MENDES - ACESSORIOS - EPP pelo valor de R\$ 104,0000 (cento e quatro reais).

Assinatura do representante de cada empresa relacionada abaixo, que participaram do lance do item citado acima:

Pregoeiro: JULIANA CRISTINA DE SOUZA

IGF COMERCIO DE PNEUS EIRELI

A M MENDES - ACESSORIOS - EPP

ISM COMERCIO E RECAUCHUTAGEM DE PNEUS LTDA

ITEM: 42 - PNEU TRATOR 14.9X28-

Código	Classificados	
11268	A M MENDES - ACESSORIOS - EPP	CNPJ: 06.009.600/0001-05
11244	IGF COMERCIO DE PNEUS EIRELI	CNPJ: 03.805.667/0001-50
11754	ISM COMERCIO E RECAUCHUTAGEM DE PNEUS LTDA	CNPJ: 21.199.954/0001-45

Nº Lance	Fornecedor	Valor (R\$)	Data/Hora
1	ISM COMERCIO E RECAUCHUTAGEM DE PNEUS I	1.750,0000	27/06/2019 13:13:53
	A M MENDES - ACESSORIOS - EPP	1.687,0000	27/06/2019 13:13:53
	IGF COMERCIO DE PNEUS EIRELI	1.670,0000	27/06/2019 13:13:53
2	ISM COMERCIO E RECAUCHUTAGEM DE PNEUS I	1.669,0000	27/06/2019 13:14:06
2	A M MENDES - ACESSORIOS - EPP	1.668,0000	27/06/2019 13:14:21
2	IGF COMERCIO DE PNEUS EIRELI	Desistiu	1.670,0000 27/06/2019 13:14:26
3	ISM COMERCIO E RECAUCHUTAGEM DE PNEUS I	1.667,0000	27/06/2019 13:14:33
3	A M MENDES - ACESSORIOS - EPP	Desistiu	1.668,0000 27/06/2019 13:14:37

Foi declarado vencedor do item 42 deste Pregão o fornecedor ISM COMERCIO E RECAUCHUTAGEM DE PNEUS LTDA pelo valor de R\$ 1.667,0000 (um mil seiscentos e sessenta e sete reais).

Assinatura do representante de cada empresa relacionada abaixo, que participaram do lance do item citado acima:

Pregoeiro: JULIANA CRISTINA DE SOUZA

IGF COMERCIO DE PNEUS EIRELI

A M MENDES - ACESSORIOS - EPP

ISM COMERCIO E RECAUCHUTAGEM DE PNEUS LTDA

000945

Histórico do Pregão (Lances/Item)

Processo/Ano: 41/2019 Data de Abertura: 27/06/2019
Pregoeiro: JULIANA CRISTINA DE SOUZA

ITEM: 43 - CAMARA DE AR - 14.9X28 -

Código	Classificados	
11268	A M MENDES - ACESSORIOS - EPP	CNPJ: 06.009.600/0001-05
11244	IGF COMERCIO DE PNEUS EIRELI	CNPJ: 03.805.667/0001-50
11884	NACIONAL COMERCIO DE PNEUS LTDA	CNPJ: 27.879.590/0001-20

Nº Lance	Fornecedor	Valor (R\$)	Data/Hora
1	NACIONAL COMERCIO DE PNEUS LTDA	210,0000	27/06/2019 13:14:44
1	IGF COMERCIO DE PNEUS EIRELI	196,0000	27/06/2019 13:14:44
1	A M MENDES - ACESSORIOS - EPP	157,0000	27/06/2019 13:14:44
2	NACIONAL COMERCIO DE PNEUS LTDA	Desistiu	210,0000 27/06/2019 13:14:55
2	IGF COMERCIO DE PNEUS EIRELI	Desistiu	196,0000 27/06/2019 13:15:00

Foi declarado vencedor do item 43 deste Pregão o fornecedor A M MENDES - ACESSORIOS - EPP pelo valor de R\$ 157,0000 (cento e cinquenta e sete reais).

Assinatura do representante de cada empresa relacionada abaixo, que participaram do lance do item citado acima:

Pregoeiro: JULIANA CRISTINA DE SOUZA
IGF COMERCIO DE PNEUS EIRELI
A M MENDES - ACESSORIOS - EPP
NACIONAL COMERCIO DE PNEUS LTDA

ITEM: 44 - PNEU TRATOR 18.4X30-

Código	Classificados	
11268	A M MENDES - ACESSORIOS - EPP	CNPJ: 06.009.600/0001-05
11754	ISM COMERCIO E RECAUCHUTAGEM DE PNEUS LTDA	CNPJ: 21.199.954/0001-45
1101	MODELO PNEUS LTDA	CNPJ: 94.510.682/0001-26

Nº Lance	Fornecedor	Valor (R\$)	Data/Hora
1	ISM COMERCIO E RECAUCHUTAGEM DE PNEUS I	2.250,0000	27/06/2019 13:15:09
	MODELO PNEUS LTDA	Desistiu	2.168,0000 27/06/2019 13:15:09
	A M MENDES - ACESSORIOS - EPP	2.051,0000	27/06/2019 13:15:09
2	ISM COMERCIO E RECAUCHUTAGEM DE PNEUS I	Desistiu	2.250,0000 27/06/2019 13:15:23
2	A M MENDES - ACESSORIOS - EPP	2.050,0000	27/06/2019 13:15:32

Foi declarado vencedor do item 44 deste Pregão o fornecedor A M MENDES - ACESSORIOS - EPP pelo valor de R\$ 2.050,0000 (dois mil e cinquenta reais).

Assinatura do representante de cada empresa relacionada abaixo, que participaram do lance do item citado acima:

Pregoeiro: JULIANA CRISTINA DE SOUZA
MODELO PNEUS LTDA
A M MENDES - ACESSORIOS - EPP
ISM COMERCIO E RECAUCHUTAGEM DE PNEUS LTDA

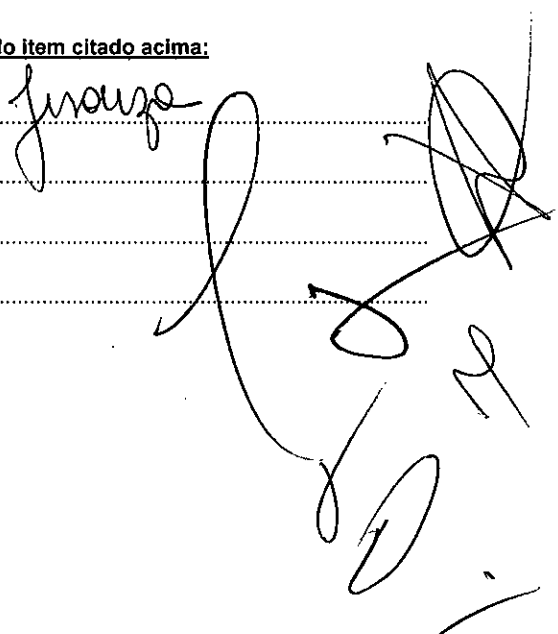

000946

Histórico do Pregão (Lances/Item)

Processo/Ano: 41/2019 Data de Abertura: 27/06/2019
Pregoeiro: JULIANA CRISTINA DE SOUZA

ITEM: 45 - CAMARA DE AR 18.4X30-

Código	Classificados	
11268	A M MENDES - ACESSORIOS - EPP	CNPJ: 06.009.600/0001-05
11244	IGF COMERCIO DE PNEUS EIRELI	CNPJ: 03.805.667/0001-50
11884	NACIONAL COMERCIO DE PNEUS LTDA	CNPJ: 27.879.590/0001-20

Nº Lance	Fornecedor	Valor (R\$)	Data/Hora
1	IGF COMERCIO DE PNEUS EIRELI	255,0000	27/06/2019 13:15:39
1	NACIONAL COMERCIO DE PNEUS LTDA	240,0000	27/06/2019 13:15:39
1	A M MENDES - ACESSORIOS - EPP	217,0000	27/06/2019 13:15:39
2	IGF COMERCIO DE PNEUS EIRELI	Desistiu	255,0000 27/06/2019 13:15:48
2	NACIONAL COMERCIO DE PNEUS LTDA	Desistiu	240,0000 27/06/2019 13:15:52
2	A M MENDES - ACESSORIOS - EPP	215,0000	27/06/2019 13:15:59

Foi declarado vencedor do item 45 deste Pregão o fornecedor A M MENDES - ACESSORIOS - EPP pelo valor de R\$ 215,0000 (duzentos e quinze reais).

Assinatura do representante de cada empresa relacionada abaixo, que participaram do lance do item citado acima:

Pregoeiro: JULIANA CRISTINA DE SOUZA

IGF COMERCIO DE PNEUS EIRELI

A M MENDES - ACESSORIOS - EPP

NACIONAL COMERCIO DE PNEUS LTDA

ITEM: 46 - PNEU TRATOR 23.1X30-

Código	Classificados	
11268	A M MENDES - ACESSORIOS - EPP	CNPJ: 06.009.600/0001-05
1101	MODELO PNEUS LTDA	CNPJ: 94.510.682/0001-26
11884	NACIONAL COMERCIO DE PNEUS LTDA	CNPJ: 27.879.590/0001-20

Nº Lance	Fornecedor	Valor (R\$)	Data/Hora
	NACIONAL COMERCIO DE PNEUS LTDA	4.000,0000	27/06/2019 13:16:05
	MODELO PNEUS LTDA	Desistiu	3.737,0000 27/06/2019 13:16:05
1	A M MENDES - ACESSORIOS - EPP	3.591,0000	27/06/2019 13:16:05
2	NACIONAL COMERCIO DE PNEUS LTDA	Desistiu	4.000,0000 27/06/2019 13:16:28

Foi declarado vencedor do item 46 deste Pregão o fornecedor A M MENDES - ACESSORIOS - EPP pelo valor de R\$ 3.591,0000 (três mil quinhentos e noventa e um reais).

Assinatura do representante de cada empresa relacionada abaixo, que participaram do lance do item citado acima:

Pregoeiro: JULIANA CRISTINA DE SOUZA

MODELO PNEUS LTDA

A M MENDES - ACESSORIOS - EPP

NACIONAL COMERCIO DE PNEUS LTDA

Handwritten signatures and marks of the participants, including the name 'Souza' and several illegible signatures.

000947

Histórico do Pregão (Lances/Item)

Processo/Ano: 41/2019 Data de Abertura: 27/06/2019
Pregoeiro: JULIANA CRISTINA DE SOUZA

ITEM: 47 - CAMARA DE AR 23.1X30-

Código	Classificados	
11268	A M MENDES - ACESSORIOS - EPP	CNPJ: 06.009.600/0001-05
11244	IGF COMERCIO DE PNEUS EIRELI	CNPJ: 03.805.667/0001-50
11754	ISM COMERCIO E RECAUCHUTAGEM DE PNEUS LTDA	CNPJ: 21.199.954/0001-45

Nº Lance	Fornecedor	Valor (R\$)	Data/Hora
1	IGF COMERCIO DE PNEUS EIRELI	410,0000	27/06/2019 13:16:40
1	ISM COMERCIO E RECAUCHUTAGEM DE PNEUS I	405,0000	27/06/2019 13:16:40
1	A M MENDES - ACESSORIOS - EPP	333,0000	27/06/2019 13:16:40
2	IGF COMERCIO DE PNEUS EIRELI	Desistiu 410,0000	27/06/2019 13:18:15
2	ISM COMERCIO E RECAUCHUTAGEM DE PNEUS I	Desistiu 405,0000	27/06/2019 13:18:19
2	A M MENDES - ACESSORIOS - EPP	330,0000	27/06/2019 13:18:28

Foi declarado vencedor do item 47 deste Pregão o fornecedor A M MENDES - ACESSORIOS - EPP pelo valor de R\$ 330,0000 (trezentos e trinta mil reais).

Assinatura do representante de cada empresa relacionada abaixo, que participaram do lance do item citado acima:

Pregoeiro: JULIANA CRISTINA DE SOUZA

IGF COMERCIO DE PNEUS EIRELI

A M MENDES - ACESSORIOS - EPP

ISM COMERCIO E RECAUCHUTAGEM DE PNEUS LTDA

ITEM: 48 - PNEU RETRO 19.5X25-

Código	Classificados	
11268	A M MENDES - ACESSORIOS - EPP	CNPJ: 06.009.600/0001-05
11244	IGF COMERCIO DE PNEUS EIRELI	CNPJ: 03.805.667/0001-50
11884	NACIONAL COMERCIO DE PNEUS LTDA	CNPJ: 27.879.590/0001-20

Nº Lance	Fornecedor	Valor (R\$)	Data/Hora
1	A M MENDES - ACESSORIOS - EPP	2.350,0000	27/06/2019 13:18:34
1	IGF COMERCIO DE PNEUS EIRELI	2.332,0000	27/06/2019 13:18:34
1	NACIONAL COMERCIO DE PNEUS LTDA	2.300,0000	27/06/2019 13:18:34
2	A M MENDES - ACESSORIOS - EPP	2.299,0000	27/06/2019 13:18:48
2	IGF COMERCIO DE PNEUS EIRELI	2.295,0000	27/06/2019 13:18:55
2	NACIONAL COMERCIO DE PNEUS LTDA	2.290,0000	27/06/2019 13:19:00
3	A M MENDES - ACESSORIOS - EPP	Desistiu 2.299,0000	27/06/2019 13:19:04
3	IGF COMERCIO DE PNEUS EIRELI	Desistiu 2.295,0000	27/06/2019 13:19:07

Foi declarado vencedor do item 48 deste Pregão o fornecedor NACIONAL COMERCIO DE PNEUS LTDA pelo valor de R\$ 2.290,0000 (dois mil duzentos e noventa reais).

Assinatura do representante de cada empresa relacionada abaixo, que participaram do lance do item citado acima:

Pregoeiro: JULIANA CRISTINA DE SOUZA

IGF COMERCIO DE PNEUS EIRELI

A M MENDES - ACESSORIOS - EPP

NACIONAL COMERCIO DE PNEUS LTDA

Handwritten signatures of the participants and the auctioneer, including the signature of Juliana Cristina de Souza.

000948

Histórico do Pregão (Lances/Item)

Processo/Ano: 41/2019

Data de Abertura: 27/06/2019

Pregoeiro: JULIANA CRISTINA DE SOUZA

ITEM: 49 - CAMARA DE AR 19.5X24 -

Código	Classificados	
11268	A M MENDES - ACESSORIOS - EPP	CNPJ: 06.009.600/0001-05
11244	IGF COMERCIO DE PNEUS EIRELI	CNPJ: 03.805.667/0001-50
11884	NACIONAL COMERCIO DE PNEUS LTDA	CNPJ: 27.879.590/0001-20

Nº Lance	Fornecedor	Valor (R\$)	Data/Hora
1	NACIONAL COMERCIO DE PNEUS LTDA	240,0000	27/06/2019 13:19:14
1	IGF COMERCIO DE PNEUS EIRELI	185,0000	27/06/2019 13:19:14
1	A M MENDES - ACESSORIOS - EPP	144,0000	27/06/2019 13:19:14
2	NACIONAL COMERCIO DE PNEUS LTDA	Desistiu	240,0000 27/06/2019 13:19:24
2	IGF COMERCIO DE PNEUS EIRELI	Desistiu	185,0000 27/06/2019 13:19:32

Foi declarado vencedor do item 49 deste Pregão o fornecedor A M MENDES - ACESSORIOS - EPP pelo valor de R\$ 144,0000 (cento e quarenta e quatro reais).

Assinatura do representante de cada empresa relacionada abaixo, que participaram do lance do item citado acima:

Pregoeiro: JULIANA CRISTINA DE SOUZA

IGF COMERCIO DE PNEUS EIRELI

A M MENDES - ACESSORIOS - EPP

NACIONAL COMERCIO DE PNEUS LTDA

ITEM: 50 - PNEU RETRO 14 x 17.5 -

Código	Classificados	
11268	A M MENDES - ACESSORIOS - EPP	CNPJ: 06.009.600/0001-05
11244	IGF COMERCIO DE PNEUS EIRELI	CNPJ: 03.805.667/0001-50
11884	NACIONAL COMERCIO DE PNEUS LTDA	CNPJ: 27.879.590/0001-20

Nº Lance	Fornecedor	Valor (R\$)	Data/Hora
1	A M MENDES - ACESSORIOS - EPP	1.367,0000	27/06/2019 13:19:43
	NACIONAL COMERCIO DE PNEUS LTDA	1.360,0000	27/06/2019 13:19:43
	IGF COMERCIO DE PNEUS EIRELI	1.290,0000	27/06/2019 13:19:43
2	A M MENDES - ACESSORIOS - EPP	1.289,0000	27/06/2019 13:19:56
2	NACIONAL COMERCIO DE PNEUS LTDA	1.285,0000	27/06/2019 13:20:01
2	IGF COMERCIO DE PNEUS EIRELI	Desistiu	1.290,0000 27/06/2019 13:20:04
3	A M MENDES - ACESSORIOS - EPP	1.284,0000	27/06/2019 13:20:10
3	NACIONAL COMERCIO DE PNEUS LTDA	1.280,0000	27/06/2019 13:20:15
4	A M MENDES - ACESSORIOS - EPP	1.279,0000	27/06/2019 13:20:19
4	NACIONAL COMERCIO DE PNEUS LTDA	1.278,0000	27/06/2019 13:20:24
5	A M MENDES - ACESSORIOS - EPP	1.275,0000	27/06/2019 13:20:29
5	NACIONAL COMERCIO DE PNEUS LTDA	1.274,0000	27/06/2019 13:20:34
6	A M MENDES - ACESSORIOS - EPP	Desistiu	1.275,0000 27/06/2019 13:20:39

Foi declarado vencedor do item 50 deste Pregão o fornecedor NACIONAL COMERCIO DE PNEUS LTDA pelo valor de R\$ 1.274,0000 (um mil duzentos e setenta e quatro reais).

Assinatura do representante de cada empresa relacionada abaixo, que participaram do lance do item citado acima:

Pregoeiro: JULIANA CRISTINA DE SOUZA

IGF COMERCIO DE PNEUS EIRELI

A M MENDES - ACESSORIOS - EPP

NACIONAL COMERCIO DE PNEUS LTDA

000949

Histórico do Pregão (Lances/Item)

Processo/Ano: 41/2019

Data de Abertura: 27/06/2019

Pregoeiro: JULIANA CRISTINA DE SOUZA

ITEM: 51 - CAMARA DE AR 14 X 17,5

Código	Classificados	CNPJ
11244	IGF COMERCIO DE PNEUS EIRELI	03.805.667/0001-50
1101	MODELO PNEUS LTDA	94.510.682/0001-26
11884	NACIONAL COMERCIO DE PNEUS LTDA	27.879.590/0001-20

Nº Lance	Fornecedor	Valor (R\$)	Data/Hora
1	NACIONAL COMERCIO DE PNEUS LTDA	130,0000	27/06/2019 13:20:47
1	MODELO PNEUS LTDA	Desistiu	127,0000 27/06/2019 13:20:47
1	IGF COMERCIO DE PNEUS EIRELI	84,0000	27/06/2019 13:20:47
2	NACIONAL COMERCIO DE PNEUS LTDA	Desistiu	130,0000 27/06/2019 13:21:35

Foi declarado vencedor do item 51 deste Pregão o fornecedor IGF COMERCIO DE PNEUS EIRELI pelo valor de R\$ 84,0000 (oitenta e quatro reais).

Assinatura do representante de cada empresa relacionada abaixo, que participaram do lance do item citado acima:

Pregoeiro: JULIANA CRISTINA DE SOUZA

MODELO PNEUS LTDA

IGF COMERCIO DE PNEUS EIRELI

NACIONAL COMERCIO DE PNEUS LTDA

ITEM: 52 - PNEU RETRO 17,5 x 25 -

Código	Classificados	CNPJ
11268	A M MENDES - ACESSORIOS - EPP	06.009.600/0001-05
11244	IGF COMERCIO DE PNEUS EIRELI	03.805.667/0001-50
11884	NACIONAL COMERCIO DE PNEUS LTDA	27.879.590/0001-20

Nº Lance	Fornecedor	Valor (R\$)	Data/Hora
1	IGF COMERCIO DE PNEUS EIRELI	2.685,0000	27/06/2019 13:21:53
1	A M MENDES - ACESSORIOS - EPP	2.626,0000	27/06/2019 13:21:53
1	NACIONAL COMERCIO DE PNEUS LTDA	2.600,0000	27/06/2019 13:21:53
2	IGF COMERCIO DE PNEUS EIRELI	Desistiu	2.685,0000 27/06/2019 13:22:04
2	A M MENDES - ACESSORIOS - EPP	Desistiu	2.626,0000 27/06/2019 13:22:08
2	NACIONAL COMERCIO DE PNEUS LTDA	2.590,0000	27/06/2019 13:22:18

Foi declarado vencedor do item 52 deste Pregão o fornecedor NACIONAL COMERCIO DE PNEUS LTDA pelo valor de R\$ 2.590,0000 (dois mil quinhentos e noventa reais).

Assinatura do representante de cada empresa relacionada abaixo, que participaram do lance do item citado acima:

Pregoeiro: JULIANA CRISTINA DE SOUZA

IGF COMERCIO DE PNEUS EIRELI

A M MENDES - ACESSORIOS - EPP

NACIONAL COMERCIO DE PNEUS LTDA

Handwritten signatures of the participants and the auctioneer, including the name 'Juliana' and several other illegible signatures.

000950

Histórico do Pregão (Lances/Item)

Processo/Ano: 41/2019

Data de Abertura: 27/06/2019

Pregoeiro: JULIANA CRISTINA DE SOUZA

ITEM: 53 - CAMARA DE AR 17,5 X 25

Código	Classificados	
11268	A M MENDES - ACESSORIOS - EPP	CNPJ: 06.009.600/0001-05
11244	IGF COMERCIO DE PNEUS EIRELI	CNPJ: 03.805.667/0001-50
11884	NACIONAL COMERCIO DE PNEUS LTDA	CNPJ: 27.879.590/0001-20

Nº Lance	Fornecedor	Valor (R\$)	Data/Hora
1	A M MENDES - ACESSORIOS - EPP	221,0000	27/06/2019 13:22:25
1	NACIONAL COMERCIO DE PNEUS LTDA	210,0000	27/06/2019 13:22:25
1	IGF COMERCIO DE PNEUS EIRELI	190,0000	27/06/2019 13:22:25
2	A M MENDES - ACESSORIOS - EPP	Desistiu	221,0000 27/06/2019 13:22:37
2	NACIONAL COMERCIO DE PNEUS LTDA	Desistiu	210,0000 27/06/2019 13:22:40

Foi declarado vencedor do item 53 deste Pregão o fornecedor IGF COMERCIO DE PNEUS EIRELI pelo valor de R\$ 190,0000 (cento e noventa reais).

Assinatura do representante de cada empresa relacionada abaixo, que participaram do lance do item citado acima:

Pregoeiro: JULIANA CRISTINA DE SOUZA

IGF COMERCIO DE PNEUS EIRELI

A M MENDES - ACESSORIOS - EPP

NACIONAL COMERCIO DE PNEUS LTDA

ITEM: 54 - PNEU RETRO 12,5/80/18 -

Código	Classificados	
11268	A M MENDES - ACESSORIOS - EPP	CNPJ: 06.009.600/0001-05
11244	IGF COMERCIO DE PNEUS EIRELI	CNPJ: 03.805.667/0001-50
11884	NACIONAL COMERCIO DE PNEUS LTDA	CNPJ: 27.879.590/0001-20

Nº Lance	Fornecedor	Valor (R\$)	Data/Hora
1	A M MENDES - ACESSORIOS - EPP	1.179,0000	27/06/2019 13:22:48
	IGF COMERCIO DE PNEUS EIRELI	1.100,0000	27/06/2019 13:22:48
	NACIONAL COMERCIO DE PNEUS LTDA	1.050,0000	27/06/2019 13:22:48
2	A M MENDES - ACESSORIOS - EPP	1.049,0000	27/06/2019 13:23:03
2	IGF COMERCIO DE PNEUS EIRELI	1.045,0000	27/06/2019 13:23:07
2	NACIONAL COMERCIO DE PNEUS LTDA	1.040,0000	27/06/2019 13:23:12
3	A M MENDES - ACESSORIOS - EPP	Desistiu	1.049,0000 27/06/2019 13:23:15
3	IGF COMERCIO DE PNEUS EIRELI	Desistiu	1.045,0000 27/06/2019 13:23:19

Foi declarado vencedor do item 54 deste Pregão o fornecedor NACIONAL COMERCIO DE PNEUS LTDA pelo valor de R\$ 1.040,0000 (um mil e quarenta reais).

Assinatura do representante de cada empresa relacionada abaixo, que participaram do lance do item citado acima:

Pregoeiro: JULIANA CRISTINA DE SOUZA

IGF COMERCIO DE PNEUS EIRELI

A M MENDES - ACESSORIOS - EPP

NACIONAL COMERCIO DE PNEUS LTDA

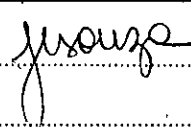
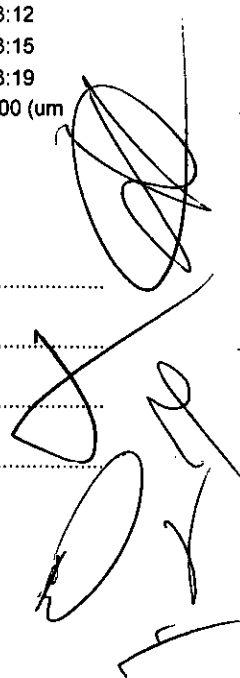
000951

Histórico do Pregão (Lances/Item)

Processo/Ano: 41/2019	Data de Abertura: 27/06/2019
Pregoeiro: JULIANA CRISTINA DE SOUZA	

ITEM: 55 - CAMARA DE AR 12,5/80/18

Código	Classificados	CNPJ
11268	A M MENDES - ACESSORIOS - EPP	06.009.600/0001-05
11244	IGF COMERCIO DE PNEUS EIRELI	03.805.667/0001-50
11884	NACIONAL COMERCIO DE PNEUS LTDA	27.879.590/0001-20

Nº Lance	Fornecedor	Valor (R\$)	Data/Hora
1	NACIONAL COMERCIO DE PNEUS LTDA	120,0000	27/06/2019 13:23:25
1	A M MENDES - ACESSORIOS - EPP	115,0000	27/06/2019 13:23:25
1	IGF COMERCIO DE PNEUS EIRELI	83,0000	27/06/2019 13:23:25
2	NACIONAL COMERCIO DE PNEUS LTDA	Desistiu	120,0000 27/06/2019 13:23:36
2	A M MENDES - ACESSORIOS - EPP	82,0000	27/06/2019 13:23:44
2	IGF COMERCIO DE PNEUS EIRELI	Desistiu	83,0000 27/06/2019 13:23:48

Foi declarado vencedor do item 55 deste Pregão o fornecedor A M MENDES - ACESSORIOS - EPP pelo valor de R\$ 82,0000 (oitenta e dois reais).

Assinatura do representante de cada empresa relacionada abaixo, que participaram do lance do item citado acima:

Pregoeiro: JULIANA CRISTINA DE SOUZA

IGF COMERCIO DE PNEUS EIRELI

A M MENDES - ACESSORIOS - EPP

NACIONAL COMERCIO DE PNEUS LTDA

ITEM: 56 - PNEU ROLO COMPACTADOR 14,9/24 LISO -

Código	Classificados	CNPJ
11268	A M MENDES - ACESSORIOS - EPP	06.009.600/0001-05
11244	IGF COMERCIO DE PNEUS EIRELI	03.805.667/0001-50
1101	MODELO PNEUS LTDA	94.510.682/0001-26

Nº Lance	Fornecedor	Valor (R\$)	Data/Hora
	MODELO PNEUS LTDA	Desistiu	1.610,0000 27/06/2019 13:23:56
	A M MENDES - ACESSORIOS - EPP	1.509,0000	27/06/2019 13:23:56
1	IGF COMERCIO DE PNEUS EIRELI	1.425,0000	27/06/2019 13:23:56
2	A M MENDES - ACESSORIOS - EPP	1.424,0000	27/06/2019 13:24:10
2	IGF COMERCIO DE PNEUS EIRELI	Desistiu	1.425,0000 27/06/2019 13:24:49

Foi declarado vencedor do item 56 deste Pregão o fornecedor A M MENDES - ACESSORIOS - EPP pelo valor de R\$ 1.424,0000 (um mil quatrocentos e vinte e quatro reais).

Assinatura do representante de cada empresa relacionada abaixo, que participaram do lance do item citado acima:

Pregoeiro: JULIANA CRISTINA DE SOUZA

MODELO PNEUS LTDA

IGF COMERCIO DE PNEUS EIRELI

A M MENDES - ACESSORIOS - EPP

Handwritten signatures and marks of the participants, including the name 'Juliana' and various scribbles.

CNPJ: 76.919.083/0001-89
Rua Marechal Deodoro, 1837
C.E.P.: 84940-000 - Siqueira Campos - PR

Processo Administrativo: 51/2019
Processo de Licitação: 41/2019
Data do Processo: 22/05/2019

Folha: 1/1

000952

ATA DE REUNIÃO DA COMISSÃO DE LICITAÇÃO

Número da ATA: 25/2019 (Sequência: 2)

OBJETO DA LICITAÇÃO:

REABERTURA - Registro de preços para aquisição de pneus novos, câmaras de ar e protetores; e serviços de ressolagem, duplagem e consertos para manutenção dos veículos da frota municipal, a serem solicitados conforme a necessidade pelo período de doze meses.

Durante a fase de abertura e conferência das propostas de preço a empresa modelo Pneus que apresentou sua proposta via transportadora cotou o item 30 com a quantidade 60 sendo que o correto era 40 e o item 35 cotou 50 e a quantidade correta era 100, onde foi explicado aos demais participantes e feito a correção do erro de preenchimento, as empresas M& M Comercio de Pneus Eireli EPP, ISM Comercio e Recauchutagem de Pneus Ltda e Denipotti & Denipotti Comercio e Recauchutagem de Pneus solicitaram a desistencia do Item 1, pois não se atentaram ao serviço solicitado para o referido item e alegaram não haver possibilidade de prestar este serviço no valor conforme anexo I ficando o item 01 FRACASSADO, e as empresas Nacional Pneus Eirelli - EPP, ISM Comercio e Recauchutagem, A. M Mendes Acessórios - EPP solicitaram a desistencia do item 38 alegando que cotaram pensando ser o Pneu convencional e na realidade o pneu é Radial, sendo assim os mesmos caso vencedores do item 38 não conseguiriam manter o valor que cotaram, e a empresa Modelo Pneus foi desclassificada também do item 38 pois especificou na proposta de preço estar cotando o modelo convencional.

Siqueira Campos, 27 de Junho de 2019

COMISSÃO:

JULIANA CRISTINA DE SOUZA

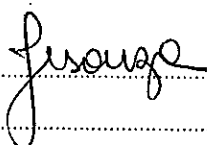
 - Pregoeiro(a)

ANGELICA OLIVEIA SILVA RDRIGUES

..... - EQUIPE DE APOIO

FABRICIO JOSE GONÇALVES

..... - EQUIPE DE APOIO

EVANILDA MARA DA SILVA BABRBOSA

 - EQUIPE DE APOIO

RODRIGO TRENTINY DA SILVA

 - PRESIDENTE DA COMISSÃO



00953

PREFEITURA MUNICIPAL DE SIQUEIRA CAMPOS-PR

Rua Marechal Deodoro, 1837 – Centro, Siqueira Campos – PR, CEP: 84940-000

CNPJ: 76.919.083/0001-89

MEMORANDO INTERNO

De: Departamento de Administração.

Para: Assessoria Jurídica

Siqueira Campos, 03 de julho de 2019.

Encaminhamos o Edital de Pregão Presencial nº 19/2019, para análise e emissão de parecer jurídico.

Atenciosamente,

Rodrigo Trentiny da Silva
Rodrigo Trentiny da Silva
Presidente da Comissão de Licitação

PREFEITURA MUNICIPAL DE SIQUEIRA CAMPOS
SEÇÃO DE PROTOCOLO E EXPEDIENTE

RECEBEMOS

Número: 867/19
Data: 03/07/19
Horário: 13:43
Assinatura: [assinatura]



Prefeitura Municipal de Siqueira Campos

Estado do Paraná

Rua Marechal Deodoro, 1837 – CEP: 84.940-000 Fone/fax: (43) 3571-1122

DEPARTAMENTO JURÍDICO.
PARECER JURÍDICO: 124/2019.
ORIGEM: LICITAÇÃO.
PARA: ORIGEM.
ASSUNTO: PARECER FINAL/LICITAÇÃO.

Vieram os presentes autos para o fornecimento de parecer jurídico final acerca da legalidade do Pregão N.º 19/2019, que teve como objeto o registro de preço de pneus novos, câmara de ar, protetores, serviços de ressolagem e conserto de pneus.

Em análise do processo informo que torna PREJUDICADA a emissão de parecer jurídico final acerca da legalidade do processo em questão, por total ausência de previsão legal para o fornecimento de parecer conclusivo em processos licitatórios, nos termos do art. 38 da lei n.º 8.666/93 que prevê a obrigatoriedade desta emissão apenas para o Edital, o que já foi feito no momento oportuno.

É o parecer.

O órgão de Controle Interno do Município também deve emitir parecer, nos termos do art. 113, §2º, da Lei 8.666/93 e art. 10, III, da Lei Municipal 165/07.

Siqueira Campos, 03 de julho de 2019.

Carlos Alexandre Ferreira da Silva
OAB PR 47.034.

PREFEITURA MUNICIPAL DE SIQUEIRA CAMPOS-PR

Rua Marechal Deodoro, 1837 – Centro, Siqueira Campos – PR, CEP: 84940-000

CNPJ: 76.919.083/0001-89

MEMORANDO INTERNO**De: Setor de Licitações.****Para: Controle Interno**

Siqueira Campos, 04 de julho de 2019.

Encaminhamos o Edital de Pregão Presencial nº 19/2019, para análise e emissão de parecer final do Órgão de Controle Interno.

Atenciosamente,

Juliana Cristina de Souza
PregoeiraPREFEITURA MUNICIPAL DE SIQUEIRA CAMPOS
SEÇÃO DE PROTOCOLO E EXPEDIENTE**RECEBEMOS**Número: 879/19
Data: 04/07/19
Horário: 11:06
Assinatura: GPS



PREFEITURA MUNICIPAL DE SIQUEIRA CAMPOS

ESTADO DO PARANÁ - CNPJ: 76.919.083/0001-89

Rua Marechal Deodoro da Fonseca, 1837 - Centro - Fone: (43) 3571 1122

CONTROLE INTERNO

INTERESSADO: COMISSÃO PERMANENTE DE LICITAÇÃO
MODALIDADE: PREGÃO PRESENCIAL 019/2019

PARECER

Vem a análise deste Controle Interno o Processo em epígrafe, solicitando Parecer Final para homologação sobre o Processo Licitatório Pregão Presencial 019/2019.

O art. 113 da Lei Nacional de Licitações dispõe:

Art. 113. O controle das despesas decorrentes dos contratos e demais instrumentos regidos por esta Lei será feito pelo Tribunal de Contas competente, na forma da legislação pertinente, ficando os órgãos interessados da Administração responsáveis pela demonstração da legalidade e regularidade da despesa e execução, nos termos da Constituição e sem prejuízo do sistema de controle interno nela previsto.

O artigo 10, III, da Lei Municipal 165/2007, por sua vez, estabelece:

Para o perfeito cumprimento do disposto nesta lei, os órgãos e entidades da administração direta e indireta do Município deverão encaminhar à CPCI imediatamente após a conclusão/publicação os seguintes atos, no que couber:

III - os editais de licitação ou contratos, inclusive administrativos, os convênios, acordos, ajustes ou outros instrumentos congêneres;

Nenhuma dessas normas impõe, taxativamente, que o controle seja feito em um número específico licitações e nem que seja realizado parecer final para homologação do certame, embora este controle está sendo realizado em todos os editais de licitação conforme o disposto no artigo 10 da Lei Municipal acima mencionada.

Ao revés, dispõe o §1º do art. 113 da Lei nº 8.666/93 que qualquer licitante, contratado ou pessoa física ou jurídica pode representar aos órgãos integrantes do controle externo ou interno contra irregularidades na aplicação da Lei de Licitações, deixando claro que para desafiar o controle externo ou interno não basta a mera realização da licitação, mas que a representação esteja embasada em um critério mínimo de relevância ou de risco, que é a existência, ao menos indiciária, de irregularidade na aplicação da lei.

Inexistindo norma expressa dessa natureza é desnecessário que o sistema de controle interno assim proceda, pois lhe caberá dirigir a fiscalização segundo critérios de oportunidade e conveniência, levando em consideração aspectos como a relevância, seletividade, materialidade e risco, além da utilização de instrumentos e métodos de fiscalização por amostragem.

Assim entendo não ser recomendada a assunção de tal *munus* pelo sistema de controle interno, pelo seguinte motivo: a função precípua da unidade central do sistema de controle interno é a de **dirigir e coordenar as atividades de controle**, atuando em conjunto com os demais setores da Administração, portanto, não se deve admitir que se misturem as atividades precípua de controle com as atividades próprias dos órgãos, como a emissão de pareceres jurídicos em processos licitatórios, vistos em contratos e empenhos ou congêneres. O foco de atuação da Unidade Central de Controle Interno deve ser no caráter orientador e preventivo, em auxiliar a gestão pública e



PREFEITURA MUNICIPAL DE SIQUEIRA CAMPOS

ESTADO DO PARANÁ - CNPJ: 76.919.083/0001-89

Rua Marechal Deodoro da Fonseca, 1837 – Centro – Fone: (43) 3571 1122

CONTROLE INTERNO

atender a todos os níveis hierárquicos da Administração, e não em realizar funções tipicamente executivas.

A questão pode ser igualmente analisada sob o ponto de vista da eficiência administrativa. A exigência de que seja produzido um parecer do órgão central de controle interno em todos os processos que envolvam a aquisição de bem ou serviço realizado pela Administração resultaria na adição de mais uma fase ao procedimento interno licitatório, ocasionando ineficiência e retrabalho.

Assim, caso o órgão central do sistema de controle interno seja obrigado a emissão de parecer final em todos os procedimentos licitatórios, estaria, em tese, indo de encontro ao princípio da eficiência administrativa, consagrada no art. 37 da Constituição da República.

Isto porque a Lei 8.666/93 prevê expressamente a obrigatoriedade do exame e aprovação das minutas de editais de licitação, bem como dos contratos, acordos, convênios e ajustes, *verbis*:

Art. 38. O procedimento da licitação será iniciado com a abertura de processo administrativo, devidamente autuado, protocolado e numerado, contendo a autorização respectiva, a indicação sucinta de seu objeto e do recurso próprio para a despesa, e ao qual serão juntados oportunamente:

[...]

Parágrafo único. As minutas de editais de licitação, bem como as dos contratos, acordos, convênios ou ajustes devem ser previamente examinadas e aprovadas por assessoria jurídica da Administração.

Tal disposição, por ser norma geral, estabelece uma obrigação a todos os entes federados, que não podem suprimir o exame e aprovação do Departamento Jurídico da Administração ou mesmo substituí-lo por outro confeccionado pelo órgão central do sistema de controle interno.

Ante o exposto, entendo pela não obrigatoriedade de analisar todos os procedimentos licitatórios realizados e parecer final para sua homologação.

É o parecer.

Siqueira Campos, 04 de julho de 2019.

Olivia Castro Lemos
Controle Interno

CNPJ: 76.919.083/0001-89
Rua Marechal Deodoro, 1837
C.E.P.: 84940-000 - Siqueira Campos - PR

Processo Administrativo: 51/2019
Processo de Licitação: 41/2019
Data do Processo: 22/05/2019

Folha: 1/2

TERMO DE HOMOLOGAÇÃO E ADJUDICAÇÃO DE PROCESSO LICITATÓRIO

O(a) Prefeito Em Exercício, LUIZ HENRIQUE GERMANO, no uso das atribuições que lhe são conferidas pela legislação em vigor, especialmente sob Lei nº 10.520/02 e em face aos princípios ordenados através da Lei nº 8.666/93 e alterações posteriores, a vista do parecer conclusivo exarado pelo Pregoeiro e sua equipe de apoio, resolve:

01 - HOMOLOGAR E ADJUDICAR a presente Licitação nestes termos:

- a) Processo Nr.: 41/2019
b) Licitação Nr.: 19/2019-PR
c) Modalidade: PREGÃO PRESENCIAL
d) Data Homologação: 04/07/2019
e) Data da Adjudicação: Sequência: 0
f) Objeto da Licitação REABERTURA - Registro de preços para aquisição de pneus novos, camaras de ar e protetores; e serviços de ressolagem, duplagem e consertos para manutenção dos veículos da frota municipal, a serem solicitados conforme a necessidade pelo período de doze meses.

g) Fornecedores e Itens Vencedores:

	<u>Qtde de Itens</u>	<u>Média Descto (%)</u>	<u>(em Reals R\$)</u> <u>Total dos Itens</u>
- 011268 - A M MENDES - ACESSORIOS - EPP	18	0,0000	187.810,00
- 011883 - DENIPOTTI & DENIPOTTI COMERCIO E	3	0,0000	88.368,00
- 011244 - IGF COMERCIO DE PNEUS EIRELI	8	0,0000	174.312,00
- 011882 - INDUSTRIA E COMERCIO MUT PNEUS LTDA	8	0,0000	25.400,00
- 011754 - ISM COMERCIO E RECAUCHUTAGEM DE PNEUS LTDA	9	0,0000	65.180,00
- 003168 - M & M - COMERCIO DE PNEUS EIRELI	3	0,0000	77.940,00
- 011884 - NACIONAL COMERCIO DE PNEUS LTDA	6	0,0000	130.376,00
	<u>55</u>		<u>749.386,00</u>

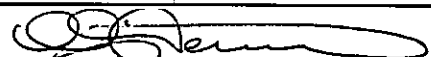

LUIZ HENRIQUE GERMANO

ESTADO DO PARANÁ
PREFEITURA MUNICIPAL SIQUEIRA CAMPOS

PREGÃO PRESENCIAL

Nr.: 19/2019 - PR

959

CNPJ: 76.919.083/0001-89
Rua Marechal Deodoro, 1837
C.E.P.: 84940-000 - Siqueira Campos - PR

Processo Administrativo: 51/2019
Processo de Licitação: 41/2019
Data do Processo: 22/05/2019

Folha: 2/2

TERMO DE HOMOLOGAÇÃO E ADJUDICAÇÃO DE PROCESSO LICITATÓRIO

02 - Autorizar a emissão da(s) nota(s) de empenho correspondente(s).

Dotação(ões): 2.002.3.3.90.30.00.00.00.00 (4), 2.019.3.3.90.30.00.00.00.00 (33), 2.114.3.3.90.30.00.00.00.00 (105),
2.114.3.3.90.30.00.00.00.00 (106), 2.114.3.3.90.39.00.00.00.00 (109), 2.114.3.3.90.39.00.00.00.00 (110),
2.120.3.3.90.30.00.00.00.00 (132), 2.025.3.3.90.30.00.00.00.00 (142), 2.004.3.3.90.30.00.00.00.00 (149),
2.952.3.3.90.30.00.00.00.00 (157), 2.022.3.3.90.30.00.00.00.00 (218), 2.022.3.3.90.30.00.00.00.00 (219),
2.022.3.3.90.39.00.00.00.00 (227), 2.031.3.3.90.30.00.00.00.00 (310), 2.031.3.3.90.30.00.00.00.00 (312),
2.031.3.3.90.30.00.00.00.00 (313), 2.031.3.3.90.39.00.00.00.00 (320), 2.031.3.3.90.39.00.00.00.00 (323),
2.057.3.3.90.30.00.00.00.00 (351), 2.057.3.3.90.39.00.00.00.00 (353), 2.047.3.3.90.30.00.00.00.00 (386),
2.047.3.3.90.39.00.00.00.00 (388), 6.049.3.3.90.30.00.00.00.00 (458), 6.928.3.3.90.30.00.00.00.00 (469),
2.961.3.3.90.30.00.00.00.00 (500), 2.015.3.3.90.30.00.00.00.00 (525)

LUIZ HENRIQUE GERMANO

MUNICÍPIO DE SIQUEIRA CAMPOS - PARANÁ

Torna-se público a HOMOLOGAÇÃO do Pregão Presencial nº 19/2019, cujo objeto é: Registro de preços de Pneus novos, câmaras de ar e protetores; e serviços de ressolagem, duplagem e conserto de pneus para manutenção dos veículos da frota municipal, a serem concedidos de acordo com a necessidade pelo período de 12 (doze) meses, conforme especificações do anexo I, e o extrato dos contratos abaixo:

Nº do Contrato	Empresa Contratada	Valor Total
87/2019	A M Mendes – Acessórios	R\$ 187.810,00
88/2019	Denipotti & Denipotti Comercio e Recauchutagem de Pneus Ltda	R\$ 88.368,00
89/2019	IGF Comércio de Pneus Eireli	R\$ 174.312,00
90/2019	Industria e Comércio Mut Pneus Ltda	R\$ 25.400,00
91/2019	ISM Comércio e Recauchutagem de Pneus Ltda	R\$ 65.180,00
92/2019	M & M – Comércio de Pneus Eireli	R\$ 77.940,00
93/2019	Nacional Comércio de Pneus Ltda	R\$ 130.376,00

Siqueira Campos, 04 de julho de 2019.

Luiz Henrique Germano
Prefeito Municipal

MUNICÍPIO DE SIQUEIRA CAMPOS - PARANÁ

Torna-se público a HOMOLOGAÇÃO do Pregão Presencial nº 49/2018, cujo objeto é: Aquisição de 01 Escavadeira Hidráulica e 01 Ônibus Passageiro, de acordo com MODELO 07, com recursos provenientes do Projeto nº 17 do PARANACIDADE – convenio 1066/2018, e o extrato dos contratos abaixo:

Nº do Contrato	Empresa Contratada	Valor Total
95/2019	Engepeças Equipamentos Ltda	R\$ 405.000,00
96/2019	Mascarello – Carrocerias e Ônibus Ltda	R\$ 480.000,00

Siqueira Campos, 08 de julho de 2019.

Luiz Henrique Germano
Prefeito Municipal

PREFEITURA MUNICIPAL DE SIQUEIRA CAMPOS

5º TERMO DE PRORROGAÇÃO DO CONTRATO Nº 211/2014, REFERENTE A DISPENSA DE LICITAÇÃO Nº 53/2014.

LOCATÁRIO: MUNICÍPIO DE SIQUEIRA CAMPOS

LOCADOR: FLÁVIO JOSÉ GONÇALVES.

OBJETO: Prorrogação da vigência do contrato de locação de imóvel em 12 (doze) meses e reajuste, consoante com a variação do índice do IGP-M (6,53% anual), ficam ratificadas as demais cláusulas.

Siqueira Campos, 10 de julho de 2019.

LUIZ HENRIQUE GERMANO
PREFEITO MUNICIPAL

**CÂMARA MUNICIPAL DE JAPIRA**

CNPJ 77.774.461/0001-46

Rua Vereador Gerson Leite dos Santos, S/Nº ☎ (043) 3555-1496
JAPIRA - PARANÁ

PORTARIA N. 11/2019

O EXCELENTÍSSIMO SENHOR VEREADOR PRESIDENTE DA CÂMARA MUNICIPAL DE JAPIRA, ESTADO DO PARANÁ THIAGO AUGUSTO MENDES ABUCARUB, no uso de suas atribuições legais e regimentais, resolve:

Artigo 1º: Conceder FÉRIAS ao Procurador Jurídico Efetivo, CLAUDINEY ALESSANDRO GONÇALVES, advogado inscrito na OAB/PR 23.327, Portaria de Nomeação 03/2008 – CMJ-, o qual desfrutará seu período de gozo entre 11 de julho de 2019 a 10 de Agosto de 2019.

Gabinete da Presidência da Câmara Municipal de Japira, Estado do Paraná, aos dez dias do mês de julho de 2019 (10.07.2019).

Thiago Augusto Mendes Abucarub
Presidente da Câmara Municipal de Japira.

MUNICÍPIO DE SIQUEIRA CAMPOS - PARANÁ

Torna-se público a HOMOLOGAÇÃO do Pregão Presencial nº 23/2019, cujo objeto é: Registro de Preço para contratação de empresa especializada para prestação de serviço de segurança NÃO ARMADA nos eventos esportivos e demais eventos comemorativos realizados pelo Município de Siqueira Campos, conforme a necessidade pelo período de 12 (doze) meses, de acordo com as especificações do anexo I, e o extrato do contrato abaixo:

Nº do Contrato	Empresa Contratada	Valor Total
94/2019	J. H. Empresa de Vigilância Ltda - Me	R\$ 81.995,00

Siqueira Campos, 04 de julho de 2019.

Luiz Henrique Germano
Prefeito Municipal

**PREFEITURA DE SÃO JOSÉ DA BOA VISTA
ESTADO DO PARANÁ****AVISO DE LICITAÇÃO****PREGÃO PRESENCIAL Nº 43/2019 – REGISTRO DE PREÇOS**

O Município de São José da Boa Vista-PR torna público que fará realizar na sede da Prefeitura Municipal, processo licitatório na modalidade Pregão Presencial que tem por objeto, "Registro de Preços para futura e eventual contratação de empresa com mão de obra especializada em prestação de serviços de manutenção elétrica de veículos, com fornecimento de peças". O recebimento dos envelopes se dará no dia 24/07/2019, a partir das 09h00min e a abertura dos mesmos será realizada na mesma data, pontualmente às 10h00min. Maiores esclarecimentos poderão ser obtidos no Edifício da Prefeitura Municipal, no horário comercial, pelo fone: (043) 3565-1252, e-mail: licitapmsjv@yahoo.com.br, ou através do site: <http://www.saojosedaboavista.pr.gov.br/>.

São José da Boa Vista, 10 de julho de 2019.

WILLYS MANOEL BARBOSA
PREGOEIRO OFICIAL

**PREFEITURA DE SÃO JOSÉ DA BOA VISTA
ESTADO DO PARANÁ****AVISO DE LICITAÇÃO****PREGÃO PRESENCIAL Nº 44/2019**

O Município de São José da Boa Vista-PR torna público que fará realizar na sede da Prefeitura Municipal, processo licitatório na modalidade Pregão Presencial que tem por objeto a "Contratação de empresa responsável por dedetização, desratização e limpeza e desinfecção de calças d'água com a finalidade de atender as necessidades da Secretaria Municipal de Saúde e Secretaria Municipal de Educação". O recebimento dos envelopes se dará no dia 25/07/2019, e partir das 09h00min e a abertura dos mesmos será realizada na mesma data, pontualmente às 10h00min. Maiores esclarecimentos poderão ser obtidos no Edifício da Prefeitura Municipal, no horário comercial, pelo fone: (043) 3565-1252 ou através do e-mail: licitapmsjv@yahoo.com.br ou através do site: <http://www.saojosedaboavista.pr.gov.br/>.

São José da Boa Vista, 10 de julho de 2019.

WILLYS MANOEL BARBOSA
PREGOEIRO OFICIAL

Siqueira Campos
Cornélio Procopio
Curitiba
Ibaiti
Japira
Jaboti
Santo do Itararé
Carlópolis
Joazeiro Távora
Guzirama
Quatiguá
Joaquim Marinho
Pinhalão

Tomazina
Curitiba
Figueira
Vertizânia
Sepoema
São Sebastião da Amoreira
Nova América da Colina
Nova Santa Bárbara
Santa Cecília do Pavão
Santa Antônia do Paraná
Congonhas
Itamboré
Santa Mariana
Leópolis

Sertaneja
Rancho Alegre
Primeiro de Maio
Florestópolis
São Gerônimo da Serra
Santo Antônio da Platina
Arapoti
Jaguariaíva
Sergipe
São José da Boa Vista
Wenceslau Braz
Santana do Itararé
Jundiá do Sul
André

REDAÇÃO JORNAL
Rua Abelardo Rover, 626
Siqueira Campos - Paraná
(43) 99933-7895 | (43) 99604-4882

REPRESENTAÇÃO ARAPOTI
AGÊNCIA CRIATIVA - DAVID BATISTA
Av. Vicente Gabriel da Silva, 369
(43) 3557-1925 | (43) 9979-9691

SUCURSAL CORNÉLIO PROCÓPIO
Rua Getúlio B. Almeida, 130
Jardim Vale Verde
(43) 99641-9557

Site: www.jornalcn.com.br
contato@jornalcn.com.br

DIREÇÃO
Isamara Diniz

SUCURSAL ARAPOTI
David Batista

JORNALISTA RESPONSÁVEL
Regiane Romão - MTB: 0010374/PR

JCN